

SR 430, 450

**STIHL**



2 - 34      Návod k použití



## Obsah

1	Vysvětlivky k tomuto návodu k použití.....	2
2	Bezpečnostní pokyny a pracovní technika..	3
3	Kompletace stroje.....	9
4	Seřízení plynového bodvodu.....	12
5	Závěsné zařízení.....	12
6	Palivo.....	12
7	Tankování pohonných hmot.....	13
8	Informace před startováním.....	14
9	Startování / vypínání stroje.....	15
10	Provozní pokyny.....	17
11	Zjištění potřebného množství roztoku.....	17
12	Dávkovací zařízení.....	19
13	Poprašovací a rozptylovací režim.....	21
14	Plnění nádržky na postřikový roztok.....	23
15	Pracovní postup.....	24
16	Po skončení práce.....	25
17	Skladování stroje.....	26
18	Výměna vzduchového filtru.....	26
19	Seřizování karburátoru.....	27
20	Zapalovací svíčka.....	27
21	Chod motoru.....	28
22	Pokyny pro údržbu a ošetřování.....	29
23	Jak minimalizovat opotřebením a jak zabránit poškození.....	30
24	Důležité konstrukční prvky.....	31
25	Technická data.....	31
26	Pokyny pro opravu.....	33
27	Likvidace stroje.....	33
28	Prohlášení o konformitě EU.....	34
29	Adresy.....	34

Vážená zákaznice, vážený zákazníku,

děkujeme Vám, že jste se rozhodli pro jakostní výrobek firmy STIHL.

Tento produkt byl vyroben za použití moderních výrobních technologií a obsáhlých opatření pro zajištění jakosti. Snažíme se udělat vše pro to, abyste s tímto výrobkem byli spokojeni a mohli s ním bez problémů pracovat.

Pokud budete mít dotazy týkající se Vašeho stroje, obraťte se laskavě buď na Vašeho obchodníka či přímo na naši distribuční společnost.

Váš



Dr. Nikolas Stihl

## 1 Vysvětlivky k tomuto návodu k použití

### 1.1 Obrázkové symboly

Veškeré na stroji zobrazené symboly jsou vysvětleny v tomto návodu k použití.

V závislosti na stroji a jeho vybavení mohou být na stroji zobrazeny níže uvedené obrázkové symboly.



Palivová nádržka; palivová směs z benzínu a motorového oleje



Aktivace ručního čerpadla paliva



Postřikový režim



Poprašovací a rozptylovací režim



Prívod roztoku

### 1.2 Označení jednotlivých textových pasáží



**VAROVÁNÍ**

Varování jak před nebezpečím úrazu či poranění osob, tak i před závažnými věcnými škodami.

**UPOZORNĚNÍ**

Varování před poškozením stroje jako celku či jeho jednotlivých konstrukčních částí.

### 1.3 Další technický vývoj

STIHL se neustále zabývá dalším vývojem veškerých strojů a přístrojů; z tohoto důvodu si musíme vyhradit právo změny objemu dodávek ve tvaru, technice a vybavení.

Z údajů a vyobrazení uvedených v tomto návodu k použití nemohou být proto odvozovány žádné nároky.

## 2 Bezpečnostní pokyny a pracovní technika



Při práci s tímto strojem jsou nezbytná dodatková bezpečnostní opatření.



Ještě před prvním uvedením stroje do provozu si bezpodmínečně přečtete celý návod k použití a bezpečně ho uložte pro pozdější použití. Nedbání údajů v návodu k použití může být životu nebezpečné.

Dodržujte specifické bezpečnostní předpisy země, např. příslušných oborových sdružení, úřadů pro bezpečnost práce apod.

Pokyn pro každého, kdo bude se strojem pracovat poprvé: buď si nechejte od prodáváče nebo jiné osoby znalé práce se strojem ukázat, jak se s ním bezpečně zachází, nebo se zúčastněte odborného školení.

Nezletilí nesmějí s tímto strojem pracovat – s výjimkou mladistvých nad 16 let, kteří se pod dohledem zaučují.

Děti, zvířata a diváky nepouštějte do blízkosti stroje.

Pokud nebude stroj používán, musí být uložen tak, aby nikdo nemohl být ohrožen. Stroj zajistěte před použitím nepovolanými osobami.

Uživatel nese vůči jiným osobám zodpovědnost za úrazy a za nebezpečí ohrožující jejich zdraví či majetek.

Stroj předávejte či zapůjčujte pouze těm osobám, které jsou s tímto modelem a jeho obsluhou obeznámeny – a vždy jim zároveň předejte i návod k použití.

Práce s motorovými stroji produkujícími hluk může být národními či lokálními předpisy časově omezena.

Stroj uvádějte do provozu jen tehdy, když jsou všechny konstrukční díly v pořádku, bez poškození. Dbejte zejména na těsnost nádržky na postřikovací roztok.

Stroj provozujte pouze v kompletně smontovaném stavu.

K čištění stroje nikdy nepoužívejte vysokotlaké čističe. Prudký proud vody by mohl poškodit jednotlivé díly stroje.

## 2.1 Tělesná způsobilost

Kdo pracuje se strojem, musí být odpočatý, zdravý a v dobré kondici. Osoby, které se ze zdravotních důvodů nesmějí namáhat, by se měly předem informovat u lékaře, zda smějí s tímto strojem pracovat.

Pouze pro nositele kardiostimulátoru („budičku“): Zapalování tohoto stroje vytváří velmi nízké elektromagnetické pole. Vliv na jednotlivé typy kardiostimulátoru nemůže být zcela vyloučen. Pro vyloučení zdravotních rizik doporučuje STIHL konzultovat toto téma s ošetřujícím lékařem a výrobcem kardiostimulátoru.

Po požití alkoholu, léků snižujících reakceschopnost nebo drog se nesmí s tímto strojem pracovat.

## 2.2 Oblasti použití

Rosič je vhodný pro rozstříkávání kapalných látek nízkou nad zemí za účelem ochrany před napadením plísněmi a škodlivým hmyzem a pro ničení plevele. U strojů s namontovaným tlakovým čerpadlem lze provádět i práce nad hlavou. K oblastem použití patří ovocnářství, zelinářství, vinařství, zemědělství, plantážní kultury, pěstování okrasných rostlin a květin, zelené plochy a lesnictví.

Aplikujte pouze takové látky na ochranu rostlin, u kterých je povolena aplikace pomocí zádových rosičů.

Použití stroje k jiným účelům není dovoleno a může vést k úrazům nebo k jeho poškození. Na výrobku neprovádějte žádné změny – i to by mohlo vést k úrazům a poškození stroje.

### Navíc u SR 450

V poprašovacím a rozptylovacím režimu lze širokoplošně aplikovat prostředky na ochranu rostlin ve formě prášku nebo jako suchý granulát.

Aplikujte pouze takové prostředky na ochranu rostlin, které jsou pro aplikaci prostřednictvím zádových poprašovacích a rozptylovacích strojů dovoleny.

## 2.3 Příslušenství a náhradní díly

Používejte pouze takové díly či příslušenství, které jsou firmou STIHL pro tento stroj povoleny, či technicky adekvátní díly. V případě dotazů k tomuto tématu kontaktujte odborného prodejce. Používejte pouze vysokokakovostní díly či příslušenství. Jinak hrozí eventuelní nebezpečí úrazů nebo poškození stroje.

STIHL doporučuje používat originální díly a příslušenství značky STIHL. Jsou svými vlastnostmi optimálně přizpůsobeny jak výrobku samotnému, tak i požadavkům uživatele.

Na stroji neprovádějte žádné změny – mohlo by to vést k ohrožení bezpečnosti. Za osobní a věcné škody, které by vznikly z důvodů použití nedovolených adaptérů, vylučuje STIHL jakoukoliv zodpovědnost.

## 2.4 Oblečení a výstroj

Při používání, plnění a čištění stroje noste předpisové oblečení a výstroj. Ohledně ochranného vybavení dbejte na pokyny uvedené v návodu k použití postřikových látek na ochranu rostlin.

V případě znečištění pracovního oděvu ochrannou postřikovou látkou se okamžitě převlečte.



Oblečení musí být účelné a nesmí překážet v pohybu.



Při použití některých z postřikových látek na ochranu rostlin je nutné nosit nepromokavý ochranný pracovní oděv.

Při práci nad hlavou je navíc třeba nosit nepromokavou pokrývku hlavy.



Nikdy nenoste oděvy ani šál, kravatu, šperky či ozdoby, které by se mohly dostat do sacího otvoru vzduchu. Dlouhé vlasy svažte a zajistěte je tak, aby se nacházely nad rameny a nemohly být vtáženy do stroje.



Noste nepromokavou ochrannou bezpečnostní obuv odolnou vůči chemickým postřikovým látkám na ochranu rostlin – holiny s hrubou podrážkou.

Nikdy nepracujte naboso či v sandálech.



### VAROVÁNÍ



Ke snížení nebezpečí očních úrazů noste těsně přiléhající ochranné brýle podle normy EN 166. Dbejte na správné a přiléhavé nasazení brýlí.

Používejte vhodnou dýchací masku.

Noste osobní ochranu sluchu – např. ochranné kapsle do uší.

Vdechování postřikových látek na ochranu rostlin může být zdraví škodlivé. Pro ochranu před poškozením zdraví nebo proti alergickým reakcím noste vhodnou dýchací masku. Dbejte na informace v návodu k použití aplikované látky na ochranu rostlin a na bezpečnostní předpisy,

např. příslušných oborových sdružení, úřadů pro bezpečnost práce apod., platné v dané zemi.



Noste nepromokavé rukavice odolné vůči chemickým postřikovým látkám na ochranu rostlin.

## 2.5 Jak zacházet s postřikovými látkami na ochranu rostlin

Před každým použitím si nejdříve přečtěte návod k použití pro danou postřikovou látku na ochranu rostlin. Dodržujte pokyny pro smíchování, použití, osobní ochrannou výstroj, skladování a likvidaci prostředku.

Dodržujte zákonné předpisy pro zacházení s postřikovými látkami na ochranu rostlin.

Postřikové látky na ochranu rostlin mohou obsahovat složky, které mohou být škodlivé jak pro lidi, tak zvířata, rostliny a životní prostředí – **hrozí nebezpečí otravy a životu nebezpečných zraňen!**

Postřikové látky pro ochranu rostlin mohou být aplikovány pouze osobami, které absolvovaly školení o zacházení s těmito postřikovými látkami na ochranu rostlin a také o příslušných opatřeních první pomoci.

Permanentně musí být po ruce návod k použití nebo etiketa s popisem postřikové látky tak, aby v nouzovém případě bylo možné okamžitě informovat lékaře o aplikované postřikové látce. V nouzovém případě postupujte podle pokynů uvedených na etiketě nebo v návodu k použití aplikované postřikové látky na ochranu rostlin.

### 2.5.1 Příprava postřikového roztoku na ochranu rostlin

Roztok z postřikové látky na ochranu rostlin připravujte zásadně jen podle údajů výrobce – nesprávným smíchovacím poměrem by mohlo dojít k vývoji jedovatých výparů nebo ke vzniku explozivních směsí.

- Kapalně postřikové látky na ochranu rostlin nikdy neaplikujte v nezředěném stavu.
- Roztok připravujte a plňte do nádrže pouze venku nebo v dobře větraných prostorách.
- Aby se zabránilo vzniku přebytečného roztoku, připravte pouze takové množství roztoku, které je zapotřebí a bude spotřebováno.
- Při smíchování různých látek na ochranu rostlin dbejte na údaje výrobce – nesprávným smíchovacím poměrem může dojít k vývoji jedovatých výparů nebo ke vzniku explozivních směsí.

- Různé látky na ochranu rostlin směšujte pouze v případě, že k tomu byly výrobcem schváleny.

### 2.5.2 Plnění nádržky na roztok

- Pracujte zásadně jen venku nebo v dobře větraných prostorách.
- Postavte stroj na rovnou plochu – nikdy neplňte nádržku nad značku maximálního naplnění.
- Stroj při plnění nikdy nenoste na zádech – **hrozí nebezpečí úrazu!**
- Aby se zabránilo vzniku přebytečného roztoku, připravte pouze takové množství roztoku, které je zapotřebí.
- Před plněním uzavřete regulační páčku ventilu a u modelu SR 450 navíc ještě dávkovací páčku.
- Při plnění z vodovodní sítě nikdy plnicí hadici neponožujte do roztoku – podtlak ve vodovodní síti by mohl způsobit nasátí roztoku do vodovodní sítě.
- Před plněním nádržky roztokem proveďte nejprve zkušební chod za aplikace čisté vody a zkontrolujte těsnost všech součástí stroje.
- Víko roztokové nádržky po naplnění pevně uzavřete.

### 2.5.3 Aplikace

- Pracujte pouze venku nebo ve velmi dobře provětrávaných prostorách, např. v otevřených sklenících.
- Během práce s ochrannou postřikovou látkou nikdy nejezte, nekuřte, neinhaliujte a nepijte.
- Trysky a jiné drobné součástky nikdy neprofukujte ústy.
- Vyhýnejte se kontaktu s ochrannou postřikovou látkou – v případě znečištění oděvu ochrannou postřikovou látkou se okamžitě převlečte.
- Nikdy nepracujte za větru.

Nepříznivé povětrnostní podmínky mohou vést k nesprávné koncentraci ochranné postřikové látky. Předávkování může vést k poškození rostlin a ke škodám na životním prostředí. Nedostačné dávkování může vést k tomu, že postřik rostlin nepřinese žádný výsledek.

Aby se zabránilo škodám na životním prostředí a na rostlinách, postřikovač nikdy neprovozujte:

- za větru
- při teplotách nad 25 °C ve stínu
- při přímém ozáření sluncem

Aby se zabránilo škodám na stroji a úrazům, stroj nikdy neprovozujte:

- s hořlavými kapalinami
- s hustými nebo lepkavými kapalinami

- s žiravinami a látkami obsahujícími kyseliny
- s kapalinami teplejšími než 50 °C

### 2.5.4 Skladování

- Při přerušení práce stroj nikdy nevystavujte přímému slunečnímu záření a jiným tepelným zdrojům.
- Rostok nikdy nepřechovávejte v nádržce na roztok déle než jeden den.
- Prostředek na ochranu rostlin skladujte a přepravujte pouze v přípustných nádobách.
- Prostředek na ochranu rostlin nikdy nepřechovávejte v nádobách, které jsou určeny pro potravinu, nápoje a krmivo.
- Prostředek na ochranu rostlin nikdy nepřechovávejte společně s potravinami, nápoji a krmivem.
- Děti a zvířata nepouštějte do blízkosti prostředku na ochranu rostlin.
- Stroj skladujte v prázdném a vyčištěném stavu.
- Prostředek na ochranu rostlin a stroj skladujte tak, aby se nacházely mimo dosah nepovolaných osob.
- Prostředek na ochranu rostlin a stroj skladujte v suchém prostředí chráněném před mrazem.

### 2.5.5 Likvidace

Zbytky prostředku na ochranu rostlin a kapaliny použité k výplachu nikdy nevylévejte do vodních toků, výlevek, odvodňovacích a pouličních příkopů, šachet, drenáží.

- Zbytky roztoků a použité nádoby likvidujte podle lokálních předpisů o odpadech.

## 2.6 Přeprava stroje

Vždy zásadně vypněte motor.

Při přepravě ve vozidlech:

- Stroj zajistěte proti převržení, poškození, jakož i vytečení paliva.
- Nádržka na roztok musí být vyprázdňena a vyčištěna.

## 2.7 Tankování paliva



**Benzin je extrémně snadno vznětlivý**  
– zachovávejte odstup od otevřeného ohně – palivo nerozlijte – nekuřte.

Před tankováním **motor vypněte**.

Nikdy netankujte, pokud je motor stále ještě horký – palivo by mohlo přetéct – **hrozí nebezpečí požáru!**

Stroj před natančováním sejměte ze zad. Tankování provádějte pouze tehdy, když stroj stojí na zemi a je zabezpečen proti převržení.

Uzávěr nádržky opatrně otvírejte tak, aby se mohl stávající přetlak pomalu odbourat a aby nedošlo k žádnému vystříknutí paliva.

Palivo tankujte jen na dobře provětrávaných místech. Pokud došlo k rozlítí paliva, stroj okamžitě očistěte – palivo se nesmí dostat na oděv – jinak se okamžitě převlečte.



Dbejte na netěsnosti! Pokud palivo vytéká, motor nestartujte – **hrozí životu nebezpečné úrazy popálením!**

### Uzávěr nádržky se závitěm



Po natančování uzávěr palivové nádržky se závitěm co možná nejpevněji utáhněte.

Tím se sníží riziko povolení uzávěru nádržky vlivem vibrací motoru, a následkem toho vystříknutí paliva.

## 2.8 Před nastartováním

Před nastartováním zkontrolujte provozně bezpečný stav stroje. Zejména v případě, byl-li stroj vystaven námaze neodpovídající jeho určení (např. působení hrubého násilí při úderu nebo pádu).

- Zkontrolujte těsnost palivového systému, zejména viditelných dílů, jako jsou například uzávěr palivové nádržky, hadicové spoje, ruční palivové čerpadlo (jen u strojů s ručním palivovým čerpadlem). Při netěsnostech nebo poškození motor nestartujte – **hrozí nebezpečí požáru!** Stroj nechejte před uvedením do provozu opravit odborným prodejcem.
- Regulační páčka musí být lehkou přestavitelná do polohy **STOP**, resp. **0**.
- Plynová páčka se musí lehce pohybovat a samovolně se odpružit do polohy volnoběhu.
- Zkontrolujte pevné usazení nástrčky zapalovacího vedení – v případě uvolněného nasazení nástrčky může dojít k úletu jisker, které mohou zapálit vytékající směs paliva a vzduchu – **hrozí nebezpečí požáru!**
- Zkontrolujte těsnost palivové soustavy
- Zkontrolujte stav a těsnost nádržky na roztok, hadice a dávkovacího zařízení.
- Zkontrolujte stav nosných pásů – poškozené nebo opotřebované pásy vyměňte.

Stroj smí být provozován pouze v provozně bezpečném stavu – **hrozí nebezpečí úrazu!**

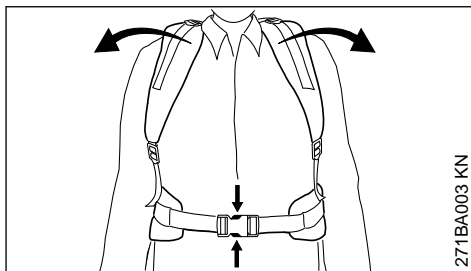

271BA003 KN

Pro případ nouze: předem nacvičte rychlé povolení spony na bederním pásu (zvláštní příslušenství), povolení ramenních popruhů a sejmutí stroje ze zad. Při nácvičku však nikdy stroj neodhazujte na zem, zabrání se tím jeho poškození.

## 2.9 Startování motoru

Motor startujte nejméně 3 metry od místa natančování stroje a nikdy ho nestartujte v uzavřených prostorech.

Stroj obsluhuje pouze jedna osoba – v pracovním prostoru nedovolte pobývat žádným dalším osobám – ani během fáze startování stroje.

Startujte podle popisu v návodu k použití.

Startujte jen na rovném podkladě, dbejte na pevný a bezpečný postoj, stroj pevně a bezpečně držte.

- Pokud je k nasazení stroje na záda pracovníka zapotřebí asistence pomocníka, dbejte na to, aby
- stroj běžel ve volnoběžných otáčkách
  - pomocník nestál v prostoru výstupu spalin a spaliny nevedchoval
  - regulační páčka ventilu a u modelu SR 450 navíc i dávkovací páčky byly uzavřeny
  - pomocník nestál v prostoru výstupního otvoru trysky
  - pomocník okamžitě po nasazení stroje opustil pracovní prostor

## 2.10 Jak stroj držet a vést

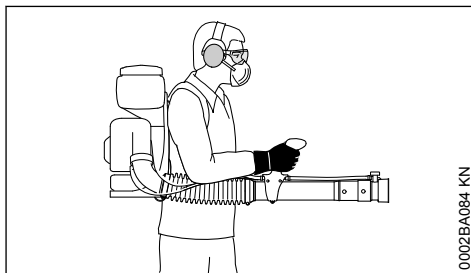

0002BA084 KN

Stroj noste na zádech zavěšený na obou nosných pásech – nikdy ho nenoste pouze na jednom rameni. Pravá ruka vede foukací trubku za ovládací rukojeť – toto platí i pro leváky.

Při práci postupujte jen pomalu vpřed – neustále pozorujte výstupní otvor foukací trubky – nikdy nechoďte pozadu – **hrozí nebezpečí zakopnutí!**

Stroj a nádržku na roztok držte vzpřímeně. Nikdy se nepředklánějte dopředu – **hrozí nebezpečí úrazu** vytékajícím roztokem!

## 2.11 Poprašovací a rozptylovací režim – pouze SR 450

V poprašovacím a rozptylovacím režimu lze aplikovat prostředky na ochranu rostlin ve formě prášku nebo jako suchý granulát se zrnitostí až do 5 mm.

Dodržujte zákonné předpisy pro zacházení s postřikovými látkami na ochranu rostlin.

Dbejte na návod k použití nebo na etiketu aplikovaného prostředku na ochranu rostlin.

K zabránění poškození stroje a úrazům stroj nikdy neprovozujte s explozivními nebo vznětlivými aplikačními látkami.

Nikdy neaplikujte síru a sloučeniny obsahující síru v práškové formě – jsou vysoce explozivní a mají nízkou teplotu vznícení.

### Svodový systém

Při práci mohou vznikat elektrostatické náboje s tvorbou jisker.

Nebezpečí hrozí zejména při:

- extrémně suchých povětrnostních podmínkách
- použití práškových aplikačních látek, které vytváří velkou koncentraci prachu

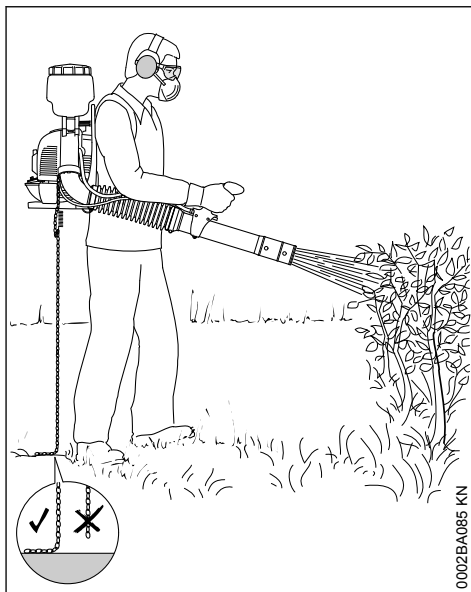

Za účelem snížení rizika vzniku jisker se vznětem nebo nebezpečí požáru musí být na stroji kompletně namontován svodový systém. Sestává z vodícího drátu ve foukacím zařízení, který je spojen s kovovým řetězem. Aby mohlo dojít ke svodu elektrostatických nábojů, musí se kovový řetěz dotýkat vodivé země.

Nikdy nepracujte na nevodivém podkladu/půdě (např. plastu, asfaltu).

Nikdy nepracujte bez svodového systému nebo s poškozeným svodovým systémem.

## 2.12 Při práci



Stříkací trubku nikdy nesměřujte na jiné osoby – stroj může velkou rychlostí vymrstit malé předměty do vzduchu – **hrozí nebezpečí úrazu!**

V případě hrozícího nebezpečí, resp. v nouzovém případě okamžitě vypněte motor – přesuňte regulační páčku na **STOP**, resp. **0**.

Stroj nikdy nenechávejte běžet bez dohledu.



Pozor při náledí, v mokru, na sněhu, na svazích nebo na nerovném terénu atd. – **hrozí nebezpečí uklouznutí!**

Dbejte na překážky: odpad, pařezy, kořeny, příkopy – **hrozí nebezpečí zakopnutí!**

Při práci s ochranou sluchu je třeba zvýšená pozornost a opatrnost – schopnost vnímání zvuků ohlašujících nebezpečí (křik, zvukové signály apod.) je omezena.

Práci včas přerušujte přestávkami, aby se zabránilo stavu únavy a vyčerpání – **hrozí nebezpečí úrazu!**

Pracujte klidně a s rozvahou – pouze za dobrých světelných podmínek a při dobré viditelnosti.

Pracujte pozorně a předvídavě, neohrožujte jiné osoby.

Nikdy nepracujte na žebříku a na nestabilních stanovištích.

Při práci ve volné přírodě a v zahradách dbejte na drobné zvířectvo, které by mohlo být ohroženo.

Nikdy nepracujte v blízkosti elektrických vedení – **hrozí smrtelné úrazy elektrickým proudem!**

Mezi změnami různých používaných aplikačních látek vyčistěte nádržku na roztok a hadicový systém.



Jakmile se motor rozběhne, produkuje stroj jedovaté spaliny. Tyto spaliny mohou být neviditelné, nemusejí být cítit a mohou obsahovat nespálené uhlovodíky a benzol. Nikdy se strojem nepracujte v uzavřených či špatně větraných místnostech.

Při práci v hlubokých příkopech, v prohlubních nebo v prostorově omezených poměrech neustále dbejte na dostatečnou cirkulaci vzduchu – **hrozí životu nebezpečná otrava!**

V případě nevolnosti, bolení hlavy, poruch zraku (např. při zmenšujícím se zorném poli), poruch sluchu, závratí, snižující se schopnosti koncentrace práci okamžitě zastavte – tyto symptomy mohou být mimo jiné způsobeny příliš vysokou koncentrací spalin – **hrozí nebezpečí úrazu!**

Stroj provozujte s co nejmenším množstvím spalin a tíše – nikdy nenechávejte motor bezdůvodně běžet, plyn přidávejte jen při práci.

Nekuřte při práci se strojem ani v jeho přímé blízkosti – **hrozí nebezpečí požáru!** Z palivového systému mohou unikat vznětlivé benzínové výpary.

Pokud byl stroj vystaven námaze neodpovídající jeho určení (např. působení hrubého násilí při úderu či pádu), je bezpodmínečně nutné před dalším provozem důkladně zkontrolovat stav provozní bezpečnosti – viz také „Před nastartováním“. Zkontrolujte zejména těsnost palivového systému a funkčnost bezpečnostních zařízení. Stroj, jehož funkční bezpečnost není zaručena, nesmí být v žádném případě používán dále. V nejasných případech vyhledejte odborného prodejce.

## 2.13 Po skončení práce

Uzavřete regulační páčku ventilu a u modelu SR 450 navíc ještě dávkovací páčku.

Ještě před sejmutím stroje ze zad vypněte motor.

Po práci odložte stroj na rovný nehořlavý podklad. Nikdy ho neodkládejte v blízkosti lehce vznětlivých materiálů (např. v blízkosti dřevěných pilin, stromové kůry, suché trávy, paliva) – **hrozí nebezpečí požáru!**

Zkontrolujte těsnost všech dílů stroje.

Po skončení práce důkladně umyjte nejen stroj, ale umyjte si pečlivě i ruce a obličej a případně důkladně vyčistěte i oděv.

Osoby a zvířata nepouštějte na plochy ošetřené postřikem – vstupujte na plochy až teprve po úplném uschnutí postřikové látky.

## 2.14 Vibrace

Při déletrvajícím použití stroje mohou vibrace způsobit poruchy prokrvení rukou (chorobně bílé prsty).

Pro délku použití stroje však nelze stanovit všeobecně platný časový limit, neboť závisí na vícero ovlivňujících faktorech.

Délka použití se prodlužuje:

- použitím ochrany rukou (teplé rukavice),
- když je provoz přerušován přestávkami.

Délka použití se zkracuje:

- když má pracovník speciální osobní sklony ke špatnému prokrvení (symptom: často studené prsty, svědění v prstech),
- když vládou nízké venkovní teploty,
- když uživatel svírá stroj přílišnou silou (pevné sevření zabraňuje dobrému prokrvení).

Při pravidelném, dlouhodobém používání stroje a při opakovaném výskytu příslušných symptomů (např. svědění v prstech) se doporučuje lékařská prohlídka.



## 2.15 Pokyny pro údržbu a opravy

Pravidelně provádět úkony pro údržbu stroje. Provádět pouze takové údržbářské a opravářské úkony, které jsou popsány v návodu k použití. Veškeré ostatní práce nechat provést u odborného prodejce.

STIHL doporučuje nechat provádět údržbářské a opravářské úkony pouze u autorizovaného, odborného prodejce výrobků STIHL. Autorizovaným odborným prodejcem výrobků STIHL jsou pravidelně nabízena odborná školení a k jejich dispozici jsou dodávány Technické informace.

Používat pouze vysokojakostní náhradní díly. Jinak hrozí eventuelní nebezpečí úrazů nebo poškození stroje. V případě dotazů k tomuto tématu se informujte u odborného prodejce.

STIHL doporučuje používat originální náhradní součástky STIHL. Jsou svými vlastnostmi optimálně přizpůsobeny jak výrobku samotnému, tak i požadavkům uživatele.

K provedení oprav, údržbářských úkonů a čištění vždy zásadně **vypnout motor – hrozí nebezpečí úrazu!** – Vyjimka: jemné doseřízení karburátoru a volnoběžných otáček.

Motor nikdy nenahazovat startovacím zařízením při stažené nástrčce zapalovací svíčky nebo při vyšroubované zapalovací svíčke – **hrozí nebezpečí požáru** z válce vystřelujícími zapalovacími jiskrami!

Nikdy neprovádět údržbářské úkony v blízkosti otevřeného ohně, ani stroj v blízkosti otevřeného ohně neskladovat.

Pravidelně kontrolovat těsnost uzávěry palivové nádrže.

Používat zásadně jen nezávadnou, firmou STIHL dovolenou zapalovací svíčku – viz "Technická data".

Zkontrolovat kabel zapalování (nepoškozená izolace, pevné připojení).

Zkontrolovat nezávadný stav tlumiče výfuku.

Nikdy nepracovat s vadným nebo s demontovaným tlumičem výfuku – **hrozí nebezpečí požáru!** – **Hrozí poškození sluchu!**

Nikdy se nedotýkat horkého tlumiče výfuku – **hrozí nebezpečí popálení!**

Stav antivibračních prvků ovlivňuje vibrační chování stroje – antivibrační prvky proto pravidelně kontrolovat.

Před odstraňováním poruch motor zásadně vždy vypnout.

## 3 Kompletace stroje

### UPOZORNĚNÍ

Hadice, plynový bovden a u modelu SR 450 navíc také bovden dávkovacího zařízení jsou již kompletně připojeny. Tyto díly při kompletaci stroje nikdy ostře neohýbat!

Kombiklíč a šroubovák jsou obsaženy v příloženém sáčku s příslušenstvím.

### 3.1 Montáž vlnovcové hadice na foukací trubku

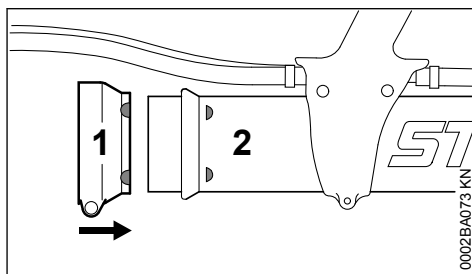

- Širokou hadicovou sponku (1) nasounout pozíčními značkami směřujícími doprava na foukací trubku (2).

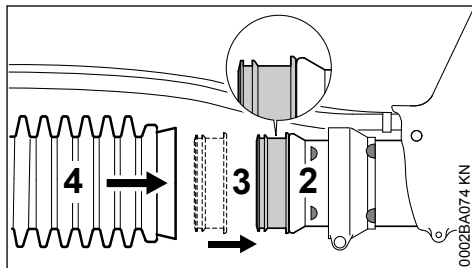

- Kluzný kroužek (3) nasounout širokou chlopní směřující doleva na nátrubek na foukací trubce (2).
- Vlnovcovou hadici (4) nasounout na kluzný kroužek (3).

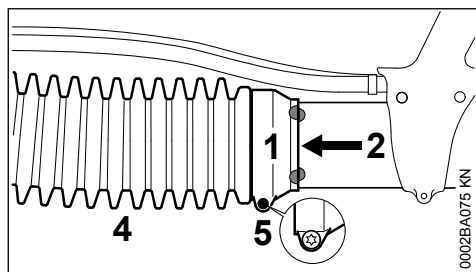

- ▶ Hadicovou sponku (1) nasunout na vlnovcovou hadici (4).
- ▶ Poziční značky hadicové sponky (1) a foukací trubky (2) vyrovnat – jak uvedeno na obrázku.
- ▶ Hadicovou sponku (1) připevnit šroubem (5) – foukací trubka (2) se musí ještě nechat otáčet.

### 3.2 Montáž vlnovcové hadice na koleno – pouze SR 430.

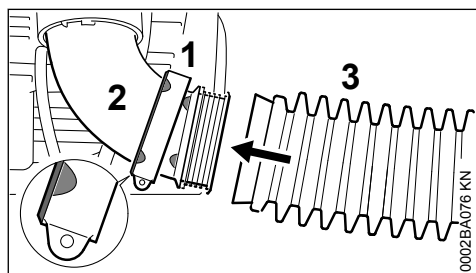

- ▶ Úzkou hadicovou sponku (1) nasunout pozičními značkami směřujícími doleva na koleno (2).
- ▶ Vlnovcovou hadici (3) nasunout na koleno (2).

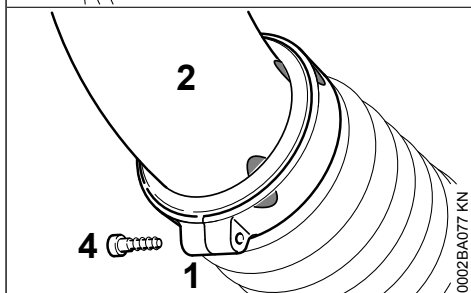
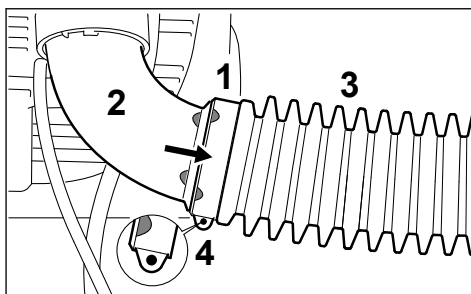

- ▶ Hadicovou sponku (1) nasunout na vlnovcovou hadici (3).
- ▶ Poziční značky hadicové sponky (1) a kolena (2) vyrovnat – jak uvedeno na obrázku.
- ▶ Hadicovou sponku (1) připevnit šroubem (4).

### 3.3 Montáž svodového systému – pouze SR 450.

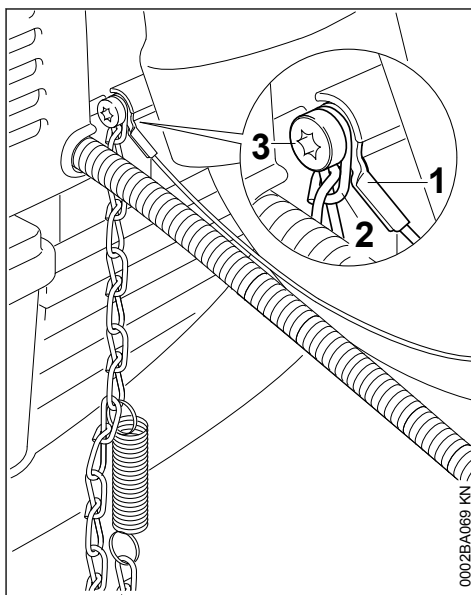

- ▶ Drátěný svodič (1) a řetěz (2) připevnit šroubem (3) na tělese ventilátoru.

### 3.4 Montáž vlnovcové hadice na koleno – pouze SR 450.

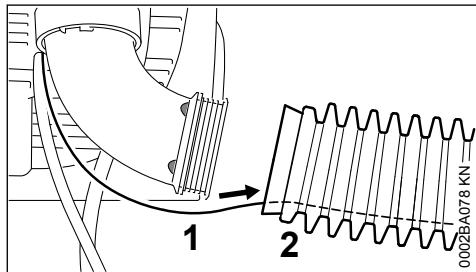

- ▶ Drátěný svodič (1) vsunout do vlnovcové hadice (2).

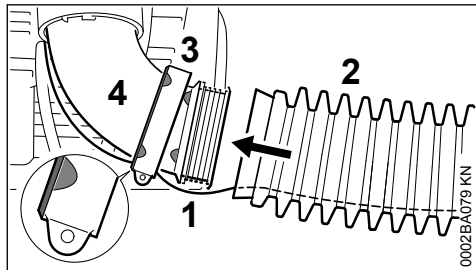

- ▶ Úzkou hadicovou sponku (3) nasunout pozičními značkami směřujícími doleva na koleno (4).
- ▶ Drátěný svodič (1) prostrčit zářezem hadicové sponky (3).
- ▶ Vlnovcovou hadici (2) nasunout na koleno (4).

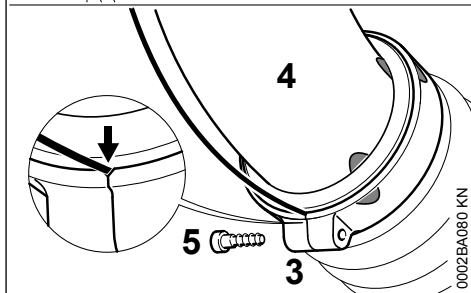
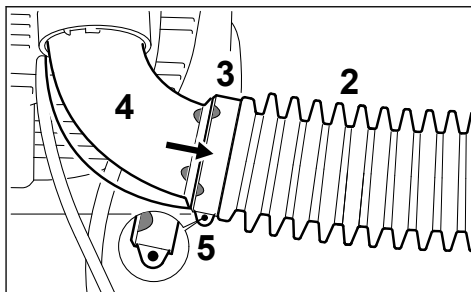

- ▶ Hadicovou sponku (3) nasunout na vlnovcovou hadici (2).
- ▶ Poziční značky hadicové sponky (3) a kolena (4) vyrovnat – jak uvedeno na obrázku.
- ▶ Hadicovou sponku (3) připevnit šroubem (5) – dbát na to, aby drátěný svodič byl veden skrze zářez.

### 3.5 Seřízení a připevnění ovládací rukojeti

- ▶ Stroj nasadit na záda a seřídit nosný pás – viz "Nosný pás".

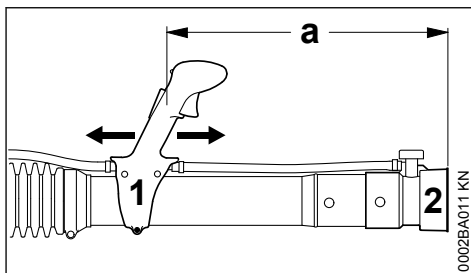

- ▶ Ovládací rukojet' (1) posunout v podélném směru a nastavit ji na délku paže – vzdálenost mezi výstupním otvorem trysky (2) a ovládací rukojetí (1) musí být minimálně  $a = 500$  mm.

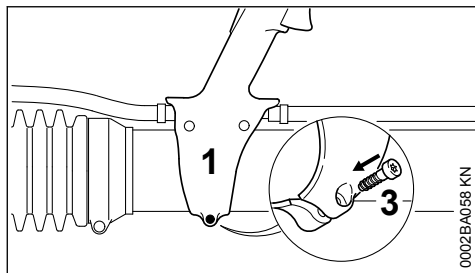

- Ovládací rukojeť (1) připevnit šroubem (3).

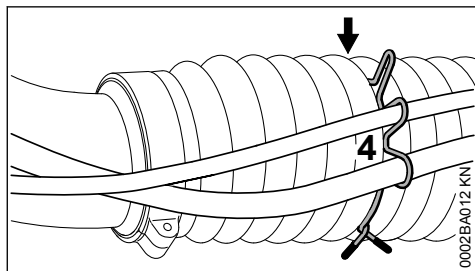

- Hadici a plynový bowden a u modelu SR 450 navíc také bowden dávkovacího zařízení zafixovat držákem (4) v 6. záhybu (šipka) vlnovcové hadice.

## 4 Seřízení plynového bowdenu

Po montáži stroje nebo po delší provozní době může být eventuálně nutné provést korekturu seřízení plynového bowdenu.

Plynový bowden seřizovat pouze na kompletně smontovaném stroji.

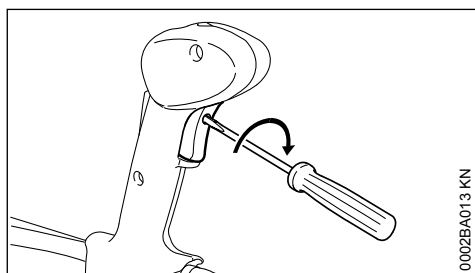

- Plynovou páčku uvést do polohy plného plynu – až na doraz.
- Šroubem v plynové páčce otáčet s citem ve směru šipky až k prvnímu znatelnému odporu. Potom ho ještě o jednu otáčku dále zašroubovat.

## 5 Závěsné zařízení

### 5.1 Seřízení nosného pásu

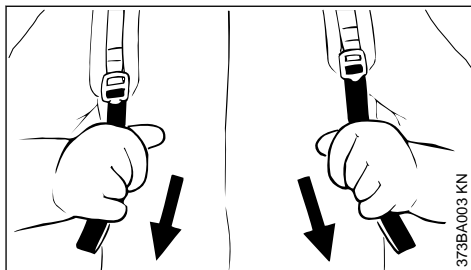

- Za konce nosných pásů zatáhnout směrem dolů – nosné pásy se tím napnou.
- Nosné pásy nastavit tak, aby zádová deska pevně a bezpečně přiléhala k záduům pracovníka.

### 5.2 Povolení nosných pásů

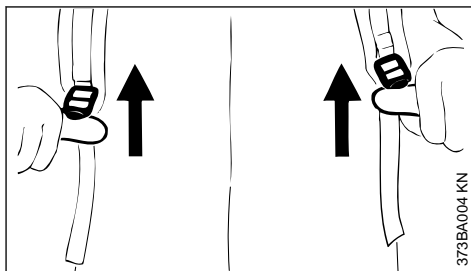

- Fixační přezku nadzdvihnout.

## 6 Palivo

Motor stroje musí být poháněn směsí sestávající z benzínu a motorového oleje.



Vyvarujte se přímého kontaktu pokožky s benzinem, jakož i vdechování benzinových výparů.

### 6.1 STIHL MotoMix

STIHL doporučuje používat STIHL MotoMix. Toto již hotově namíchané palivo neobsahující benzol a olovo se vyznačuje vysokým oktanovým číslem a zajišťuje vždy správný směšovací poměr.

STIHL MotoMix je namíchaný pro nejvyšší životnost motoru s olejem pro dvoudobé motory STIHL HP Ultra.

MotoMix není k dispozici na všech trzích.

## 6.2 Příprava palivové směsi

### UPOZORNĚNÍ

Nevhodné provozní látky či předpisům neodpovídající směšovací poměr mohou způsobit závažné poškození hnacího ústrojí. Méně jakostní benzín nebo motorový olej mohou způsobit poškození motoru, těsnících kroužků, vedení a palivové nádržky.

### 6.2.1 Benzín

Používat pouze **značkový benzín**, jehož oktanové číslo je 90 – bezolovnatý či s olovem.

Benzín s obsahem alkoholu vyšším než 10% může u motorů s ručně přestavitelnými karburátory způsobit poruchy v jejich chodu a z tohoto důvodu nemá být pro provoz těchto motorů používán.

Motory s M-Tronic podávají za použití benzínu s obsahem alkoholu až do 27% (E27) plný výkon.

### 6.2.2 Motorový olej

Pokud bude směs připravována samotným uživatelem, může být používán jenom olej pro dvoutaktní motory STIHL nebo jiný vysokovýkonný olej pro motory kategorií JASO FB, JASO FC, JASO FD, ISO-L-EGB, ISO-L-EGC nebo ISO-L-EGD.

STIHL předpisuje olej pro dvoutaktní motory STIHL HP Ultra nebo stejně hodnotný vysokovýkonný motorový olej, aby mohly být zaručeny emisní mezní hodnoty po celou dobu životnosti stroje.

### 6.2.3 Směšovací poměr

u motorového oleje STIHL pro dvoudobé motory 1:50; 1:50 = 1 díl oleje + 50 dílů benzínu

### 6.2.4 Příklady

**Množství benzínu**    **Olej STIHL pro dvoutaktní motory 1:50**

Litry	Litry	(ml)
1	0,02	(20)
5	0,10	(100)
10	0,20	(200)
15	0,30	(300)
20	0,40	(400)
25	0,50	(500)

- ▶ do kanystru, který je povolen pro přechovávání pohonných hmot, nalijte nejdříve motorový olej, potom benzín a směs důkladně promíchejte

## 6.3 Skladování palivové směsi

Skladujte zásadně jen v pohonné hmoty povolených nádobách na bezpečném, suchém a chladném místě, chrňte před světlem a slunečním zářením.

**Palivová směs stárne** – dopředu smíchat pouze množství potřebné na několik týdnů. Palivovou směs neskladujte déle než 30 dnů. Světlo, sluneční záření, nízké či vysoké teploty mohou rychleji způsobit zkrácení doby použitelnosti palivové směsi.

STIHL MotoMix však může být bez problémů skladován až 5 let.

- ▶ Kanystr s palivovou směsí před naplněním palivové nádržky silně protřepejte

### VAROVÁNÍ

V kanystru se může vytvořit tlak – otevírejte opatrně.

- ▶ Palivovou nádržku a kanystr čas od času důkladně vyčistěte

Zbytek paliva a k čištění použitou kapalinu zlikvidujte v souladu s předpisy o ochraně životního prostředí!

## 7 Tankování pohonných hmot



### 7.1 Příprava stroje

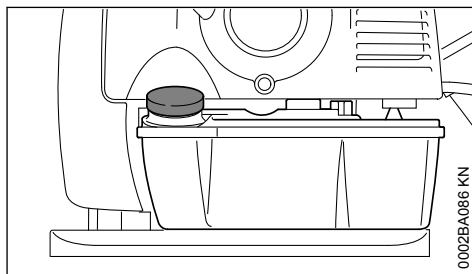

- ▶ Uzávěr palivové nádržky a okolí před naplněním pečlivě očistit, aby se do nádržky nedostala žádná nečistota.
- ▶ Stroj uvést do takové polohy, aby závěr palivové nádržky směřoval nahoru.

## 7.2 Otevření uzávěru nádržky se závitem

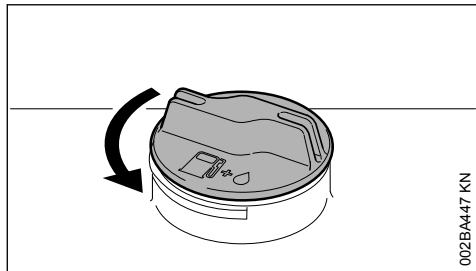

002BA447 KN

- ▶ Uzávěrem otočit v protisměru chodu hodinových ručiček tak, až se dá vyjmout z otvoru nádržky.
- ▶ Uzávěr nádržky sejmout.

## 7.3 Tankování paliva

Při plnění palivo nerozlít a nádržku neplnit až po okraj. STIHL doporučuje použití plnicího systému STIHL (zvláštní příslušenství).

## 7.4 Uzavření uzávěru nádržky se závitem

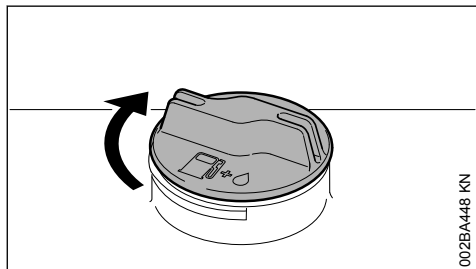

002BA448 KN

- ▶ Uzávěr vsadit.
- ▶ Uzávěrem otočit až na doraz ve směru chodu hodinových ručiček a rukou ho co nejpevněji utáhnout.

## 8 Informace před startováním

### UPOZORNĚNÍ

Před nastartováním zkontrolovat za stojícího motoru ochrannou mřížku nasávání foukacího vzduchu mezi zadovou deskou a blokem motoru a v případě potřeby ji vyčistit.

### 8.1 Přehled ovládací rukojeti

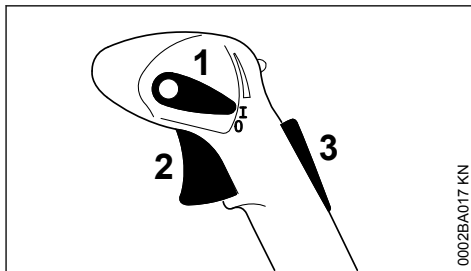

0002BA017 KN

- 1 regulační páčka
- 2 plynová páčka
- 3 pojistka plynové páčky <sup>1)</sup>

### 8.2 Funkce regulační páčky

#### Provozní poloha I

Motor běží nebo je připraven k nastartování. Možnost plynulého ovládní plynové páčky (2).

#### Motor Stop 0

Zapalování je přerušeno, motor se vypne. Regulační páčka (1) se v této poloze nezaaretuje, nýbrž se odpruží zpět do provozní polohy. Zapalování se automaticky opět zapne.

#### Omezovací poloha <sup>1)</sup>

Dráha plynové páčky může být omezena na dva stupně:

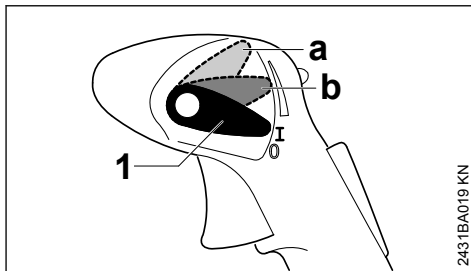

2431BA019 KN

a 1/3 plynu

b 2/3 plynu

Ke zrušení omezení:

- Regulační páčku (1) opět nastavit do provozní polohy I.

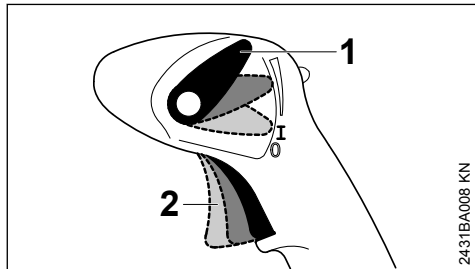
Fixace nastavení plynu <sup>1)</sup>

2431BA008 KN

Plynová páčka (2) se nechá zaaretovat v libovolné poloze.

Ke zrušení fixace:

- Regulační páčku (1) opět nastavit do provozní polohy I.

## 9 Startování / vypínání stroje

### 9.1 Před nastartováním

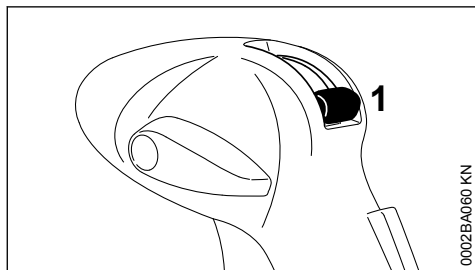

0002BA060 KN

- Regulační páčku ventilu (1) pro přívod roztoku uzavřít.

### 9.1.1 Navíc u SR 450:

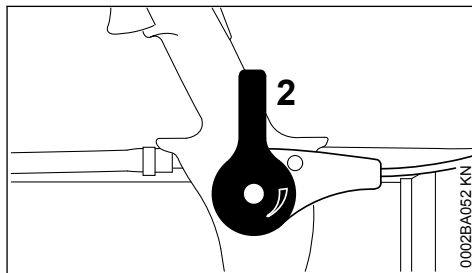

0002BA052 KN

- Dávkovací páčku (2) pro poprašovací a rozptylovací režim uzavřít.

### 9.2 Startování motoru

- Dodržovat bezpečnostní předpisy.

#### UPOZORNĚNÍ

Stroj startovat jenom na čistém podkladu bez prachu, tím se do stroje nebude nasávat žádný prach.

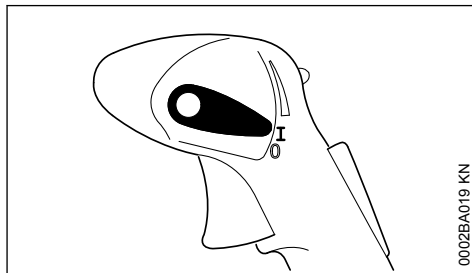

0002BA019 KN

- Seřizovací páčka musí být v poloze I.

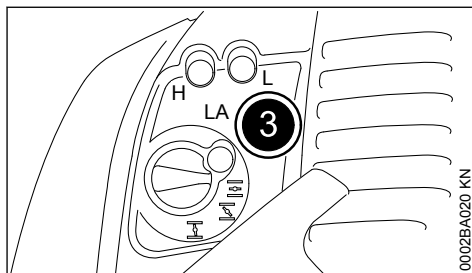

0002BA020 KN

- Nejméně 8 x stiskněte měch (3) ručního čerpadla paliva – i když je měch ještě naplněný palivem.

<sup>1)</sup> v závislosti na zemi odběratele jí stroj není vždy vybaven



### 9.2.1 Studený motor (startování při studeném motoru)

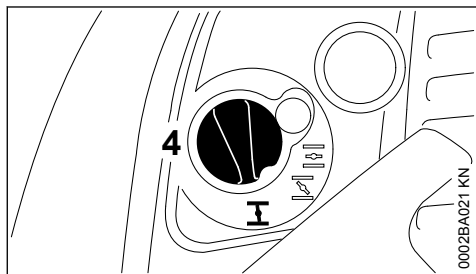

- ▶ Stisknout otočný ovladač (4) sytiče a otočit ho do polohy **I**.

### 9.2.2 Teplý motor (teplý start)

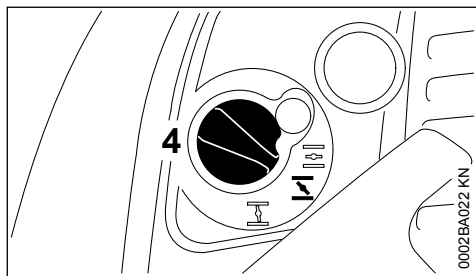

- ▶ Stisknout otočný ovladač (4) sytiče a otočit ho do polohy **II**.

Toto seřízení platí i v případě, že motor již běžel, je však stále ještě studený.

### 9.2.3 Startování



- ▶ Stroj postavit bezpečně na zem – dbát na to, aby se v prostoru výstupního otvoru stroje nezdržovala žádná další osoba.
- ▶ Zaujmout bezpečný postoj: levou rukou stroj pevně přidržívat za těleso a nohou ho zajistit proti odsunutí.
- ▶ Pravou rukou vytáhnout startovací rukojeť pomalu až k prvnímu citelnému dorazu – a potom rychle a silně potáhnout – lanko nevytahovat až na jeho samý konec – **hrozí nebezpečí přetržení!**
- ▶ Startovací rukojeť nepustit rychle zpátky – pomalu ji popouštět nazpět tak, aby se startovací lanko správně navinulo.
- ▶ Startovat tak dlouho, až se motor rozběhne.

## 9.3 Jakmile motor běží

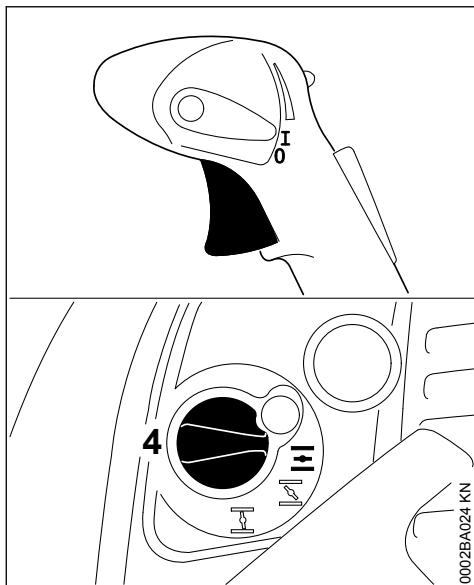

- ▶ Nastavit plynovou páčku – otočný ovladač sytiče (4) přeskočí automaticky do provozní polohy .

### 9.3.1 Při velmi nízké teplotě

- ▶ Přidat mírně plyn – motor nechat krátce za chodu zahřát.

## 9.4 Vypnutí motoru

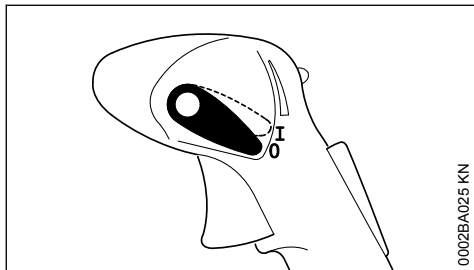

- ▶ Regulační páčku posunout do polohy 0 – motor se vypne – regulační páčka se po zaktivování vrátí pruživou silou zpět.

## 9.5 Další pokyny pro startování

**Motor se v poloze pro studený start nebo při akceleraci zastavuje**

- ▶ Otočný ovladač sytiče nastavit na – startovat dále tak dlouho, až motor běží.

**Motor nestartuje v poloze pro teplý start**

- ▶ Otočný ovladač sytiče nastavit na – startovat dále tak dlouho, až motor běží.

**Motor nenaskočí**

- ▶ Zkontrolovat, jsou-li všechny ovládací prvky správně nastavené.
- ▶ Zkontrolovat, je-li v palivové nádržce palivo, případně palivo doplnit.
- ▶ Zkontrolovat, je-li nástrčka zapalovací svíčky správně nasazena.
- ▶ Proces startování opakovat.

**Při úplném spotřebování paliva a opětném naplnění nádržky**

- ▶ Měch ručního palivového čerpadla po natanování alespoň pětkrát stiskněte – i když je měch naplněn palivem.
- ▶ Ovladač sytiče nastavit podle teploty motoru.
- ▶ Motor opět nastartovat.

# 10 Provozní pokyny

## 10.1 Při práci

Po delším provozu při plném zatížení nechat motor před zastavením ještě krátkou dobu běžet ve volnoběhu, až se proudem chladicího vzduchu odvede většina tepla, tím se zabrání extrémnímu zatížení součástí uspořádaných na hnacím ústrojí (zapalování, karburátoru) přílišnou akumulací tepla.

## 10.2 Po skončení práce

Při krátkodobém přerušení provozu: motor nechat vychladnout. Stroj uskladněte až do příštího použití na suchém místě, nikdy ne v blízkosti zápalných zdrojů. Při delším přerušení provozu – viz "Skladování stroje".

# 11 Zjištění potřebného množství roztoku

## 11.1 Zjištění velikosti plochy (m<sup>2</sup>)

U plošných kultur se plocha zjistí vynásobením délky pole jeho šířkou.

U vysokorostoucích kultur se dá přibližná plocha vypočítat násobením délky řady průměrnou výškou zelené stěny. Zjištěný výsledek pak musí být násoben počtem řad. Při ošetřování zelených stěn z obou stran je nutno výsledek násobit 2.

Plocha v hektarech se vypočítá dělením počtu metrů čtverečných číslem 10 000.

**Příklad:**

Pole o délce 120 m a šířce 30 m má být ošetřeno látkou proti škůdcům.

Plocha:

$$120 \text{ m} \times 30 \text{ m} = 3\,600 \text{ m}^2$$

$$3\,600 / 10\,000 = 0,36 \text{ ha}$$

## 11.2 Zjištění množství účinné látky

Z návodu k použití prostředku na ochranu rostlin zjistěte:

- potřebné množství účinné látky na 1 hektar (ha)
- koncentraci účinné látky (směšovací poměr)

Potřebné množství účinné látky na 1 ha násobte velikostí zjištěné plochy. Výsledkem je potřebné množství účinné látky pro plochu, která má být ošetřena.

**Příklad:**

Podle návodu k použití je na jeden ha pro ošetření zapotřebí účinná látka v množství 0,4 litrů (l) v koncentraci 0,1 %.

Množství účinné látky:

$$0,4 \text{ (l/ha)} \times 0,36 \text{ (ha)} = 0,144 \text{ l}$$

## 11.3 Zjištění množství roztoku

Potřebné množství roztoku se vypočítá následovně:

$T_W$	$\times 100 = T_B$
$K$	

$T_W$  = množství účinné látky v l

$K$  = koncentrace v %

$T_B$  = potřebné množství roztoku v l

**Příklad:**

Zjištěné množství účinné látky je 0,144 l. Koncentrace podle návodu k použití činí 0,1 %.

Množství roztoku:

$0,144 \text{ l}$	$\times 100 = 144 \text{ l}$
$0,1 \text{ %}$	

## 11.4 Zjištění rychlosti chůze při práci

Před započítáním práce provedte zkušební pochůzku s natankovaným strojem nasazeným na zádech a s nádrží na roztok naplněnou vodou. Stříkáckou trubicí pohybujte (kývejte) tak, jak se s ní bude pohybovat při pozdějším praktickém použití. Přitom zjistěte trasu, kterou pracovník ujde za 1 min.

Při této zkušební pochůzce zároveň zkontrolujte zvolenou pracovní šířku. U plochých polních kultur je vhodná pracovní šířka 4–5 m. Za účelem označení pracovní šířky vytyčte.

Výsledkem výpočtu trasy v metrech dělené časem v minutách je rychlost chůze v metrech za minutu (m/min).

**Příklad:**

Pracovník za minutu ušel trasu dlouhou 10 m.

Rychlost chůze:

$10 \text{ m}$	$= 10 \text{ m/min}$
$1 \text{ min}$	

## 11.5 Zjištění nastavení dávkování

Seřizovací hodnota dávkovacího zařízení se vypočítává následovně:

$V_a(l) \times v_b(\text{m/min}) \times b(\text{m})$	$= V_c(l/\text{min})$
$A \text{ (m}^2\text{)}$	

$V_a$  = množství roztoku

$v_b$  = rychlost chůze

$V_c$  = množství roztoku k aplikaci

$b$  = pracovní šířka

$A$  = plocha

**Příklad:**

Z předem zjištěných hodnot a pracovní šířky 4 m vyplývá pro dávkovací zařízení níže uvedené nastavení:

$144 \text{ l} \times 10 \text{ (m/min)} \times 4 \text{ m}$	$= 1,6 \text{ l/min}$
$3600 \text{ m}^2$	

Hektar (ha) musí být přepočten na  $\text{m}^2$  (ha x 10 000 =  $\text{m}^2$ ).

$K$  nastavení zjištěného množství k aplikaci viz „Dávkovací zařízení“.

## 12 Dávkovací zařízení

### 12.1 Regulační ventilová páčka

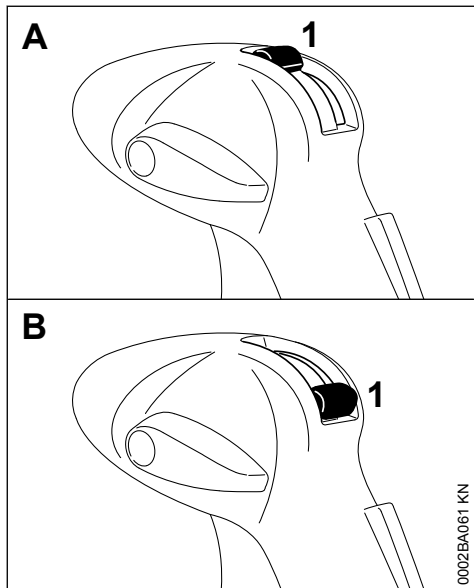

Regulační páčkou ventilu (1) se otvírá či zavírá přívod roztoku.

- Poloha A (regulační páčka ventilu je v kolmé poloze, nahore) průtok je otevřen.
- Poloha B (regulační páčka ventilu je ve vodorovné poloze, dole) – průtok je uzavřen.

### 12.2 Dávkovače

Součástí dodávky jsou různé dávkovače, se kterými lze nastavit různá množství aplikačních látek.

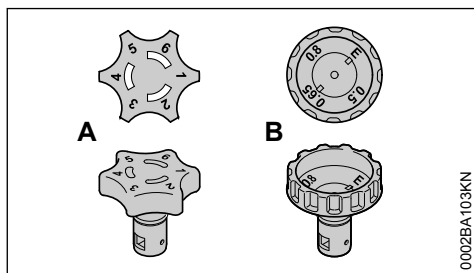

- dávkovač „Standard“ (A) s dávkovacím nastavením 1 až 6
- dávkovač ULV <sup>1)</sup> (B) s dávkovacím nastavením 0,5 až 0,8

### 12.3 Výměna dávkovače

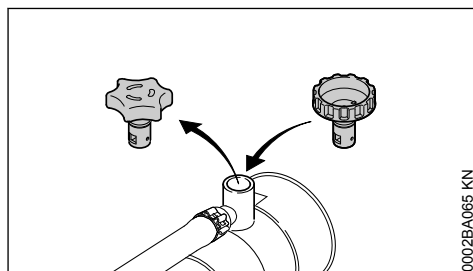

- Stávající dávkovač vytáhněte z uložení směrem nahoru.
- Nový dávkovač vsadte až na doraz do vybrání.

### 12.4 Montáž sítka <sup>2)</sup>

V případě použití dávkovače ULV je nutné navíc vestavět sítko, které je součástí dodávky.

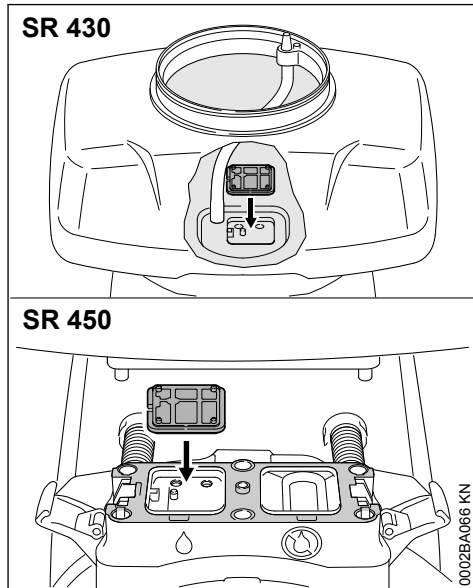

<sup>1)</sup> V závislosti na zemi odběratele je buď součástí dodávky, nebo je k dostání jako zvláštní vybavení.

<sup>2)</sup> Je součástí dodávky dávkovače ULV.

- ▶ Sítko zamáčkněte do vybrání tak, až se zaaretuje.

### Demontáž

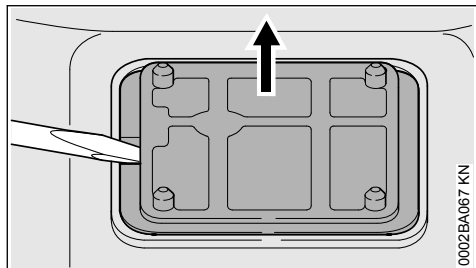

- ▶ Sítko vypačte z vybrání – viz obrázek.

## 12.5 Dávkovač

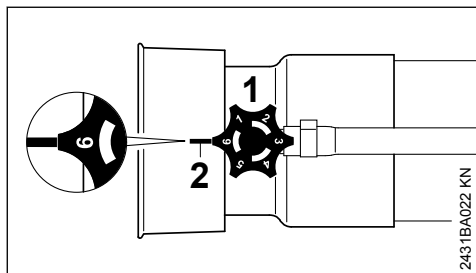

- ▶ Dávkovačem (1) otočte – aplikační množství je plynule nastavitelné.

Poloha 1 = minimální průtok

Poloha 6 = maximální průtok

Číselné značky na dávkovači musejí přitom být nastaveny tak, aby lícovaly s výstupkem (2) pod dávkovačem.

Poloha „E“ na dávkovači ULV slouží k vyprazdňování nádržky roztoku. Tuto polohu nikdy nepoužívejte pro aplikaci roztoku – viz „Po skončení práce“.

## 12.6 Aplikační množství

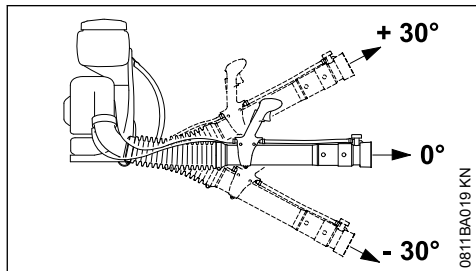

### 12.6.1 Aplikační množství (l/min) bez tlakového čerpadla

Dávkovací nastavení	Úhel postřikovací trubky		
	-30°	0°	+30°
1	0,12	0,11	0,07
2	0,16	0,14	0,11
3	1,70	1,50	1,25
4	2,48	2,34	1,90
5	3,20	2,66	2,34
6	3,73	3,28	2,83

### 12.6.2 Aplikační množství (l/min) bez tlakového čerpadla s hubicí ULV

Dávkovací nastavení	Úhel postřikovací trubky		
	-30°	0°	30°
0,5	0,05	0,04	0,04
0,65	0,08	0,08	0,07
0,8	0,13	0,12	0,10

## 12.7 Kontrola průtočného množství

- ▶ Stroj postavte na zem.
- ▶ Nádrž na postřikový roztok naplňte vodou až po rysku 10 litrů.

### Stroje bez tlakového čerpadla

- ▶ Dávkovač „Standard“ nastavte do polohy dávkovacího nastavení 6.
- ▶ Stroj nastartujte.
- ▶ S postřikovací trubicou ve vodorovné poloze vyprázdněte nádrž na postřikový roztok při plném plynu až po rysku 5 litrů a přitom změřte čas, který je k tomu zapotřebí.

Doba pro aplikaci 5 litrů kapaliny by měla ležet mezi 110 a 150 vteřinami.

### Při odchylkách

- ▶ Zkontrolujte znečištění nádržky roztoku, systému hadic a dávkovače a podle potřeby je vyčistěte.
- ▶ Zkontrolujte sací otvor pro vzduch ventilátoru a v případě potřeby ho vyčistěte.
- ▶ Zkontrolujte seřízení motoru a případně seřízení zkoriguje.

Pokud tato opatření nepovedou k žádnému zlepšení situace – vyhledejte odborného prodejce.

## 13 Poprašovací a rozptylovací režim

Je pouze u SR 450.

### 13.1 Dávkovací páčka

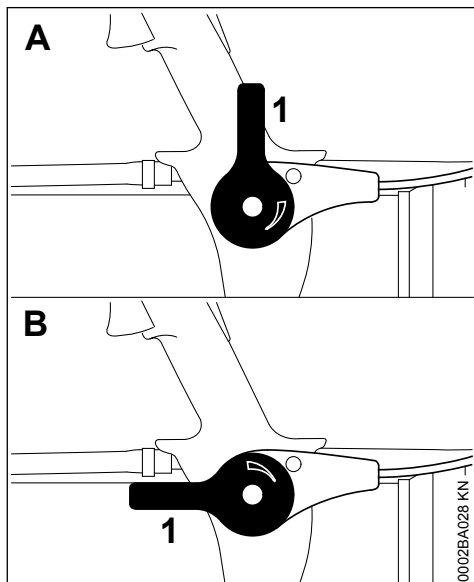

Dávkovací páčkou (1) lze plynule nastavovat množství aplikované látky.

- Poloha A (dávkovací páčka nastavena kolmo nahoru) – průchod je uzavřen.
- Poloha B (dávkovací páčka leží paralelně s foukací trubicí) – průchod je otevřen.

### 13.2 Aplikační množství

Aplikované množství je závislé na hustotě a velikosti zrnění používaného materiálu.

Granulát	0 - 9 kg/min
Prášek	0 - 3 kg/min

### 13.3 Přestavba z postřikového režimu na poprašovací a rozptylovací režim

- Nádrž na roztok zcela vyprázdnit a vyčistit – viz "Po skončení práce".

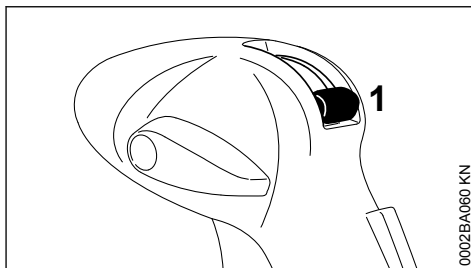

- Regulační páčku ventilu (1) pro přívod roztoku uzavřít.

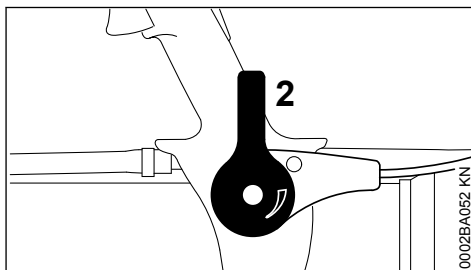

- Dávkovací páčku (2) pro poprašovací a rozptylovací režim uzavřít.

### Roztoková nádržka

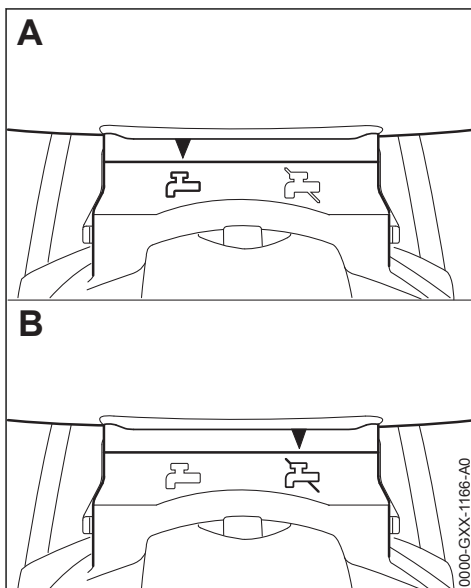

Nastavený provozní režim je znázorněn symboly na tělese dávkovacího zařízení.

- Poloha A – postřikový režim

## ► Poloha B – poprašovací a rozptylovací režim

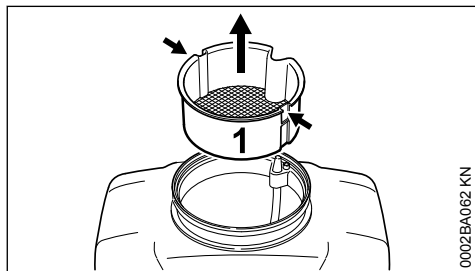

0002BA06Z KN

- Vhodné nářadí (např. šroubovák) vsunout za účelem uvolnění sítkové vložky (1) do obou vybrání (šípky).
- Sítkovou vložku (1) vytáhnout z nádrže na roztok směrem nahoru.

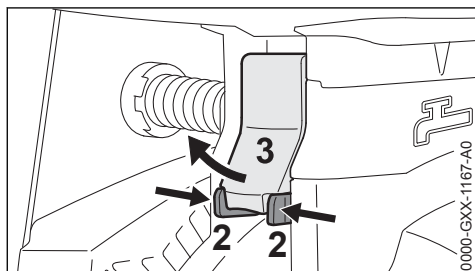

0000-GXX-1167-A0

- Příložky (2) stisknout k sobě a páčku (3) vytáhnout ven.

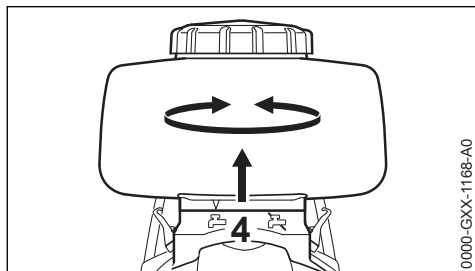

0000-GXX-1166-A0

- Nádržku na postřikovací roztok sejmout z tělesa dávkovacího zařízení (4) a otočit ji do polohy B (poprašovací a rozptylovací režim).

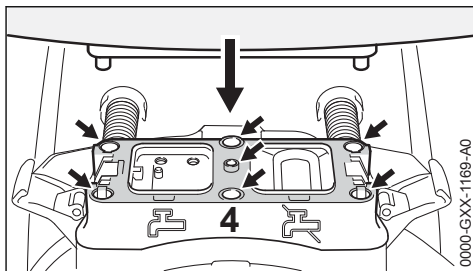

0000-GXX-1169-A0

- Plastové kuličky a těsnící plochu na nádrži na postřikovací roztok pečlivě vyčistit – nesmějí na nich zůstat žádné zbytky nečistot.
- Otvory a těsnící plochu na dávkovacím zařízení (4) pečlivě vyčistit – nesmějí na nich zůstat žádné zbytky nečistot.
- Nádržku na postřikovací roztok nasadit na těleso dávkovacího zařízení (4) tak, aby těsně přiléhala.

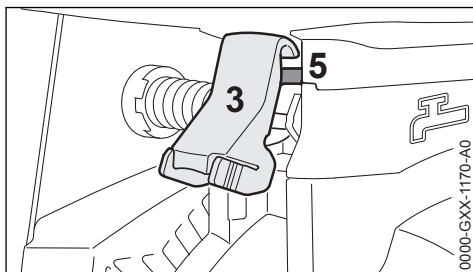

0000-GXX-1170-A0

- Páčku (3) zavěsit na můstek (5) v nádržce na postřikovací roztok.



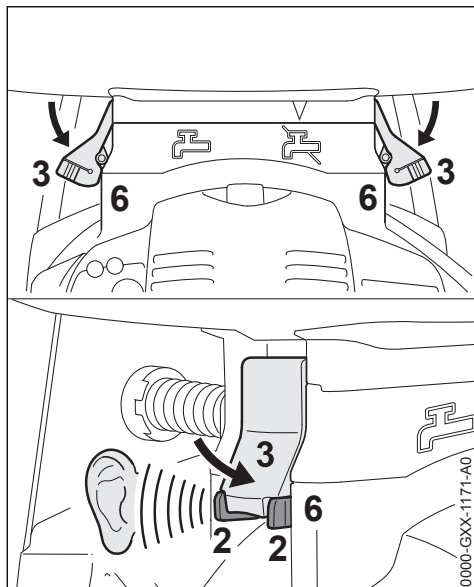

- ▶ Páčku (3) zatlačit směrem dolů tak, až se přičtyčky (2) slyšitelně zaaretují ve vybráních (6) v tělese.
- ▶ Zkontrolovat pevné usazení nádržky na postřikovací roztok.

#### Foukáč trubka

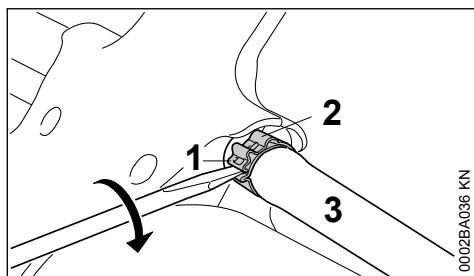

- ▶ Do přičtyčky (1) hadicové sponky (2) na ovládací rukojeti vsunout šroubovák.
- ▶ Šroubovákem otáčet ve směru chodu hodinových ručiček – hadicová sponka (2) tím je deblokovaná.
- ▶ Hadičku (3) stáhnout z nátrubku.

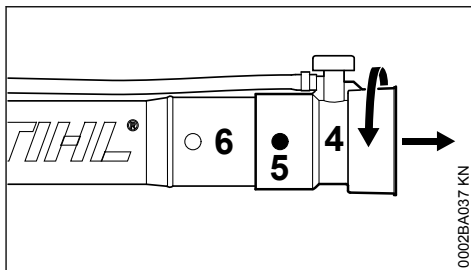

- ▶ Tryskou (4) otočit tak, až jsou čepy (5) zakryty.
- ▶ Trysku (4) stáhnout z foukáč trubky (6).

#### 13.4 Opětná přestavba do postřikového režimu

Montáž probíhá v opačném pořadí demontáže.

#### Montáž hadice

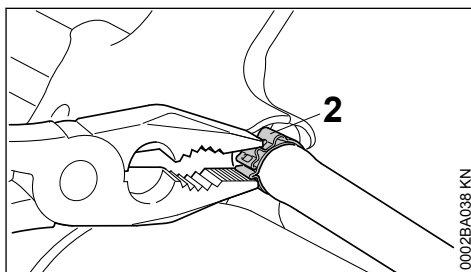

- ▶ Hadici s hadicovou sponkou (2) nasunout na nátrubek na ovládací rukojeti.
- ▶ Hadicovou sponku (2) stisknout kleštěmi tak, až se přidržovací lišta v bodě fixace zaaretuje.

#### 14 Plnění nádržky na postřikový roztok

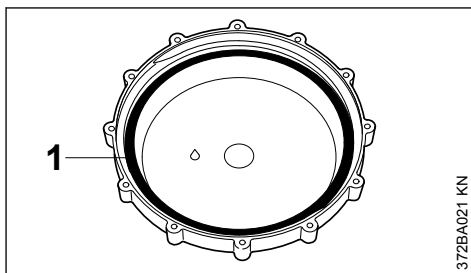

- ▶ Těsnění (1) ve víku musí být vždy v nepoškozeném stavu, namazané tukem a beze stop znečištění.
- ▶ Stroj postavit na rovnou plochu tak, aby byl zajištěn proti převržení.

## 14.1 Postřikový režim

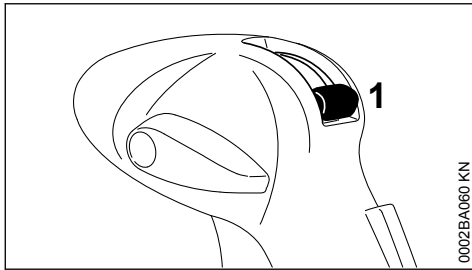

0002BA060 KN

- Regulační páčku ventilu (1) pro přívod roztoku uzavřít.

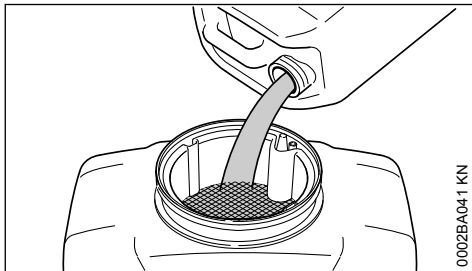

0002BA041 KN

- Důkladně promísěný roztok vliť přes sítkovou vložku do nádže na postřikový roztok.

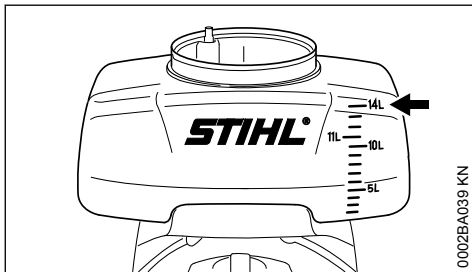

0002BA039 KN

Nepřekročit maximální množství naplnění – 14 l (šipka).

- Víko nasadit a pevně uzavřít.

## 14.2 Poprašovací a rozptylovací režim – pouze SR 450

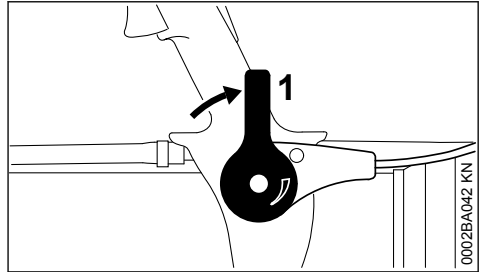

0002BA042 KN

- Dávkovací páčku (1) uzavřít.
- Aplikovanou látku naplnit do nádrže na roztok – nepřekročit maximální hmotnost náplně 14 kg – případně použít jako pomůcku pro plnění vhodnou nálevku.
- Víko nasadit a pevně uzavřít.

## 15 Pracovní postup

### 15.1 Postřikový režim

Při práci v postřikovém režimu musí být u modelu SR 450 dávkovací páčka uzavřena – viz "Poprašovací a rozptylovací režim".

- Dávkovačem nastavit aplikované množství – viz "Dávkovací zařízení".
- Regulační páčku ventilu otevřít – viz "Dávkovací zařízení".

### 15.2 Vychylovací mřížka

K zacílení aplikaci roztoku lze pomocí montovatelných mřížek měnit postřikový proud a směr výstupu postřikové látky ze stroje.

#### bez vychylovací mřížky

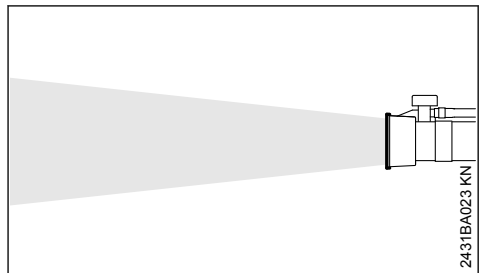

2431BA023 KN

Postřikový proud pro velké vzdálenosti – maximální dostřik.

- k postřiku vysokých rostlin a ploch
- pro maximální průnik listnatých stěn

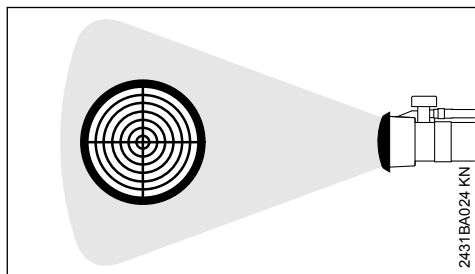
**mřížka pro široký postřikový proud**

Postřikový proud je rozšiřován a tlumen.

- pro krátké vzdálenosti k rostlině (< 1,5 m)
- poškození rostlin, především v choulostivém stádiu rostlin, je redukováno

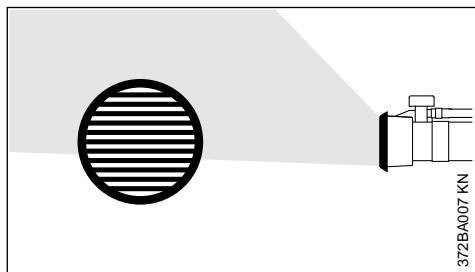
**Vychylovací mřížka 45°**

Postřikový proud může být vychýlen do libovolného směru o 45°.

- ke zvlhčení spodní strany listů
- ke zvýšení aplikovaného množství při postřiku směrem nahoru
- pro zacílené opracovávání nízko nad zemí rostoucích rostlin Redukuje při postřiku směrem dolů odfoukávání postřikové mlhy větrem.

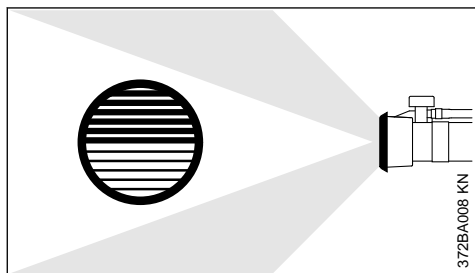
**Dvojitá vychylovací mřížka**

Postřikový proud se dělí a je vychylován do dvou stran.

- současný postřik dvou řad rostlin při jednom pracovním pochodu

**16 Po skončení práce****16.1 Vyprázdnění nádržky na roztok**

- ▶ Uzavřete regulační páčku ventilu.
- ▶ Vypněte motor – viz „Startování/vypnutí motoru“.

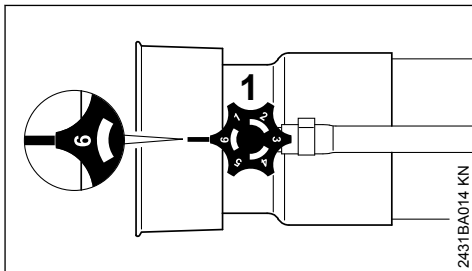

- ▶ Dávkač (1) otočte do polohy 6, resp. E a zbytky roztoku vylijte do vhodné nádoby.

**16.2 Čištění nádržky na roztok**

- ▶ Nádržku na roztok a hadicový systém vypláchněte a vyčistěte čistou vodou.
- ▶ Zbytky roztoku a kapalinu použitou k výplachu zlikvidujte v souladu s předpisy a šetrně vůči životnímu prostředí – dbejte na pokyny výrobce postřikové látky na ochranu rostlin.
- ▶ Stroj nechejte s odmontovaným víkem uschnout.

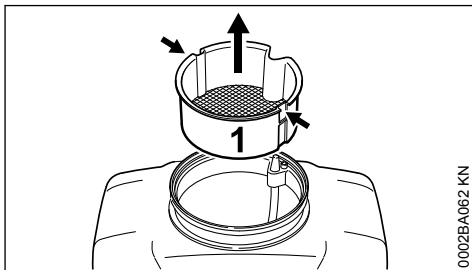
**Při znečištěné sítkové vložce:**

- ▶ Vsuňte vhodné nářadí (např. šroubovák) za účelem uvolnění sítkové vložky (1) do obou vybrání (šipky).
- ▶ Sítkovou vložku (1) vytáhněte z nádrže na roztok směrem nahoru.

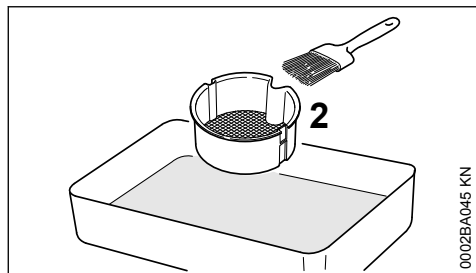

0002BA045 KN

- ▶ Sítkovou vložku (2) vyčistěte čistou vodou a např. štětcem.

### 16.3 Po poprašování a rozptylování – pouze u modelu SR 450

- ▶ Nádrž na roztok během práce kompletně vyprázdněte.
- ▶ Uzavřete dávkovací páčku.
- ▶ Vypněte motor – viz „Startování/vypnutí motoru“.
- ▶ Nádrž na roztok vypláchněte a vyčistěte čistou vodou.
- ▶ Kapalínu použitou k výplachu nádrže zlikvidujte v souladu s předpisy a šetrně vůči životnímu prostředí – dbejte na pokyny výrobce postřikové látky.
- ▶ Stroj nechejte s odmontovaným víkem uschnout.

## 17 Skladování stroje

- ▶ Stroj uskladnit na suchém a bezpečném místě. Chraňte před použitím nepovolanými osobami (např. dětmi)

### 17.1 Při provozních přestávkách delších než cca. 30 dnů

- ▶ Palivovou nádržku na dobře provětrávaném místě vyprázdnit a vyčistit
- ▶ Palivo předpisově a s ohledem na životní prostředí zlikvidujte.
- ▶ Pokud je k dispozici ruční čerpadlo paliva: před nastartováním motoru stiskněte nejméně 5 krát tlačítko ručního čerpadla paliva
- ▶ Motor nastartujte a nechejte ve volnoběhu běžet tak dlouho, až se vypne
- ▶ Stroj důkladně vyčistěte, obzvláště žebra válce a vzduchový filtr
- ▶ Nádrž na roztok nevystavovat delší dobu přímému slunečnímu záření, paprsky UF mohou způsobit zkrěhnutí nádrže – hrozí nebezpečí netěsnosti nebo prasknutí!

## 18 Výměna vzduchového filtru

Znečištěné vzduchové filtry snižují výkon motoru, zvyšují spotřebu paliva a znesnadňují startování stroje.

### 18.1 Při zřetelném poklesu výkonu motoru

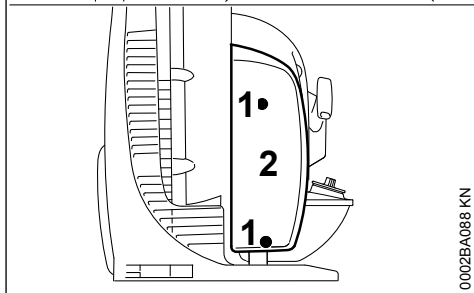
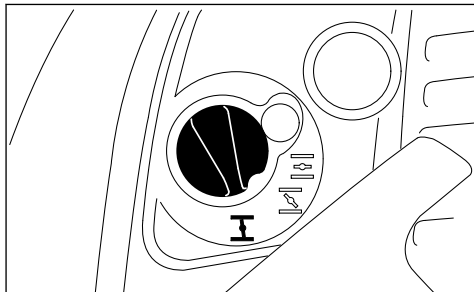

0002BA088 KN

- ▶ Ovladač sytiče nastavit do polohy **I**
- ▶ Šrouby (1) povolit.
- ▶ Víko filtru (2) sejmout.

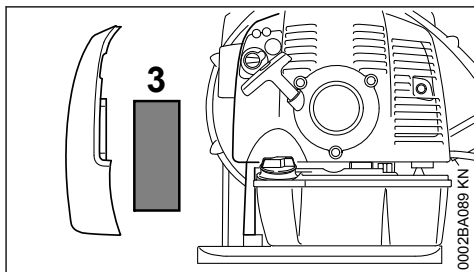

0002BA089 KN

- ▶ Sejmout filtr (3)
- ▶ Znečištěný nebo poškozený filtr vyměnit.
- ▶ Nový filtr vsadit do skříně filtru.
- ▶ Nasadit víko filtru.
- ▶ Šrouby zašroubovat a pevně utáhnout.

## 19 Seřizování karburátoru

### 19.1 Základní informace

Karburátor se z továrny dodává se standardním seřizením.

Toto seřízení karburátoru je provedeno tak, že je do motoru za všech provozních podmínek přiváděna optimální směs paliva a vzduchu.

### 19.2 Příprava stroje

- ▶ Vypněte motor.
- ▶ Zkontrolujte vzduchový filtr – v případě potřeby ho vyčistěte či vyměňte.
- ▶ Zkontrolujte plynový bodven – v případě potřeby ho seřídte – viz „Seřízení plynového bodvenu“.

### 19.3 Standardní seřízení

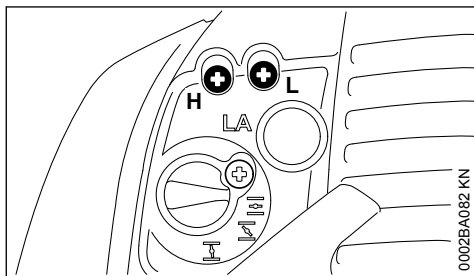

- ▶ Hlavním seřizovacím šroubem (H) otočte v protisměru chodu hodinových ručiček až na doraz – max. 3/4 otáčky.
- ▶ Seřizovacím šroubem volnoběhu (L) otočte ve směru chodu hodinových ručiček až na doraz – poté jím otočte 3/4 otáčky v protisměru chodu hodinových ručiček.

### 19.4 Seřizování volnoběhu

- ▶ Proveďte standardní seřízení.
- ▶ Nastartujte motor a nechte ho za chodu zahřát.

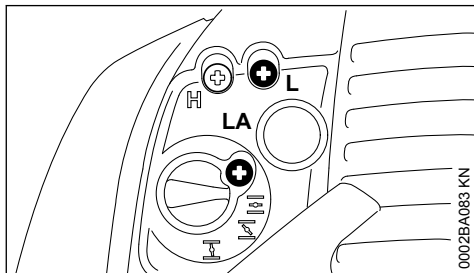

#### 19.4.1 Motor se ve volnoběhu zastavuje

- ▶ Dorazovým šroubem volnoběhu (LA) otáčejte pomalu ve směru chodu hodinových ručiček tak dlouho, až motor běží rovnoměrně

#### 19.4.2 Motor běží ve volnoběhu nepravidelně; přes změnu seřízení LA se zastavuje, špatně akceleruje

Seřízení volnoběhu je příliš chudé.

- ▶ Seřizovacím šroubem volnoběžných otáček (L) pootáčejte v protisměru chodu hodinových ručiček tak, až motor běží pravidelně a dobře akceleruje – max. až na doraz.

#### 19.4.3 Otáčky jsou ve volnoběhu nerovnoměrné

Seřízení volnoběhu je příliš bohaté.

- ▶ Šroubem volnoběžných otáček (L) pootáčejte ve směru chodu hodinových ručiček tak, až motor běží rovnoměrně a ještě dobře akceleruje – max. až na doraz.

Po každé změně nastavení seřizovacího šroubu volnoběhu (L) je většinou nutná i změna nastavení dorazového šroubu volnoběhu (LA).

### 19.5 Úprava seřízení karburátoru při práci ve velké nadmořské výšce

Pokud není výkon motoru při práci uspokojivý, je eventuálně nutné provést malou změnu seřízení:

- ▶ Proveďte standardní seřízení.
- ▶ Motor nechte chodem zahřát.
- ▶ Hlavním seřizovacím šroubem (H) mírně pootočte ve směru chodu hodinových ručiček (chudší směs) – max. až na doraz.

#### UPOZORNĚNÍ

Po návratu z velké nadmořské výšky obnovte standardní seřízení karburátoru.

Při seřízení na příliš chudou směs hrozí nebezpečí poškození hnacího ústrojí nedostatečným mazáním a přehřátím.

## 20 Zapalovací svíčka

- ▶ Při neuspokojivém výkonu motoru, špatném startování nebo poruchách při volnoběhu je třeba zkontrolovat nejdříve zapalovací svíčku.
- ▶ Po cca. 100 provozních hodinách zapalovací svíčku vyměnit – při silně opálených elektrodách již dříve – používat pouze firmou STIHL povolené, odrušené zapalovací svíčky – viz "Technická data".

## 20.1 Demontáž zapalovací svíčky

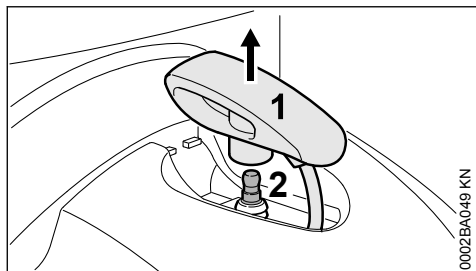

0002BA049 KN

- ▶ Nástrčku zapalovací svíčky (1) stáhnout směrem kolmo nahoru.
- ▶ Zapalovací svíčku (2) vyšroubovat.

## 20.2 Zkontrolovat zapalovací svíčku.

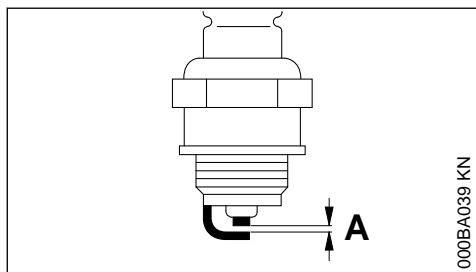

000BA039 KN

- ▶ Znečištěnou zapalovací svíčku vyčistit.
- ▶ Zkontrolujte vzdálenost elektrod (A) popřípadě seřídte, hodnota vzdálenosti – viz "Technická data".
- ▶ Odstranit příčiny znečištění zapalovací svíčky.

Možné příčiny znečištění:

- příliš mnoho motorového oleje v palivu
- znečištěný vzduchový filtr

- nepříznivé provozní podmínky

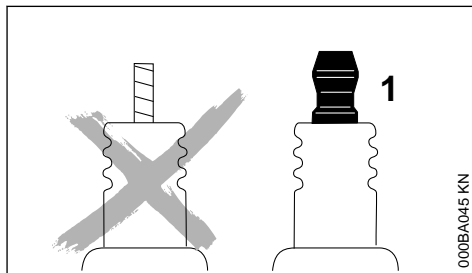

000BA045 KN

### ! VAROVÁNÍ

Při nedotažené nebo chybějící připojovací matici (1) mohou vznikat jiskry. Při práci ve snadno zápalném nebo hořlavém prostředí, může dojít k požáru nebo výbuchu. Může dojít k těžkým úrazům osob a k věcným škodám.

- ▶ používejte odrušené zapalovací svíčky s pevnou připojovací maticí

## 20.3 Montáž zapalovací svíčky

- ▶ Zapalovací svíčku zašroubovat a nástrčku zapalovací svíčky pevně nastrčit.

## 21 Chod motoru

Pokud je přes vyčištění vzduchového filtru a správné seřízení volnoběhu chod motoru neuspokojivý, může být příčinou také tlumič výfuku.

U odborného prodejce nechat zkontrolovat, není-li tlumič znečištěn (zakarbozován)!

STIHL doporučuje nechat provádět údržbářské a opravářské úkony pouze u autorizovaného, odborného prodejce výrobků STIHL.

## 22 Pokyny pro údržbu a ošetřování

Následující údaje se vztahují na běžné pracovní podmínky. Při ztížených podmínkách (velký výskyt prachu atd.) a v případě delší pracovní doby se musejí uvedené intervaly odpovídajícím způsobem zkrátit.		před započítáním práce	po ukončení práce, resp. denně	po každém naplnění palivové nádržky	tydenně	měsíčně	ročně	při poruše	při poškození	v případě potřeby
Kompletní stroj	optická kontrola (stav, těsnost)	X		X						
	vyčistit		X							
Ovládací rukojeť	funkční kontrola	X		X						
Vzduchový filtr	vyčistit							X		
	vyměnit								X	
Ruční čerpadlo paliva (pokud je použito)	zkontrolovat	X							X	
	nechat opravit odborným prodejcem <sup>1)</sup>								X	
Karburačtor	zkontrolovat volnoběh	X		X						
	doseřídít volnoběh									X
Zapalovací svíčka	doseřídít vzdálenost mezi elektrodami							X		
	vždy po 100 provozních hodinách vyměnit									
Otvor pro nasávání chladicího vzduchu	optická kontrola		X							
	vyčistit									X
Přístupné šrouby a matice (kromě seřizovacích šroubů)	dotáhnout									X
Nádrž na roztok a hadice – SR 430	optická kontrola (stav, těsnost)	X								
	vyčistit		X							
Nádrž na roztok, dávkovací zařízení a hadice – SR 450	optická kontrola (stav, těsnost)	X								
	vyčistit		X							
Sítková vložka v nádrži na roztok	vyčistit, resp. vyměnit								X	X
Dávkovací zařízení ve foukací trubce	zkontrolovat					X		X		
Antivibrační prvky	zkontrolovat	X						X		X
	nechat vyměnit odborným prodejcem <sup>1)</sup>								X	
Ochranná mřížka nasávání foukacího vzduchu	zkontrolovat	X		X						
	vyčistit									X



Následující údaje se vztahují na běžné pracovní podmínky. Při ztížených podmínkách (velký výskyt prachu atd.) a v případech delší pracovní doby se musejí uvedené intervaly odpovídajícím způsobem zkrátit.		před započatím práce	po ukončení práce, resp. denně	po každém naplnění palivové nádržky	tydenně	měsíčně	ročně	při poruše	při poškození	v případě potřeby
Svodový systém – SR 450	zkontrolovat	X								
	vyměnit								X	
Bezpečnostní nálepka	vyměnit								X	
1) STIHL doporučuje odborného prodejce výrobků STIHL.										

## 23 Jak minimalizovat opotřebení a jak zabránit poškození

Dodržení údajů tohoto návodu k použití se zabrání přílišnému opotřebení a poškození stroje.

Použití, údržba a skladování stroje je bezpodmínečně nutné provádět pečlivě tak, jak je popsáno v tomto návodu k použití.

Za veškeré škody, které budou způsobeny nedodržením bezpečnostních předpisů a pokynů pro obsluhu a údržbu, nese odpovědnost sám uživatel. Toto platí speciálně pro níže uvedené případy:

- firmou STIHL nepovolené změny provedené na výrobku
- použití nástrojů nebo příslušenství, které nejsou pro stroj povoleny, nejsou vhodné nebo jsou provedeny v méněhodnotné kvalitě
- účelu stroje neodpovídajícímu použití
- použití stroje při sportovních a soutěžních akcích
- škody, vzniklé následkem dalšího použití stroje s poškozenými konstrukčními díly

### 23.1 Údržbářské úkony

Veškeré, v kapitole "Pokyny pro údržbu a ošetřování" uvedené úkony musejí být prováděny pravidelně. Pokud tyto úkony nemůže provést sám uživatel, musí jimi být pověřen odborný prodejce.

STIHL doporučuje nechat provádět údržbářské a opravářské úkony pouze u autorizovaného,

odborného prodejce výrobků STIHL. Autorizovaným odborným prodejcům výrobků STIHL jsou pravidelně nabízena odborná školení a k jejich dispozici jsou dodávány Technické informace.

V případě neprovedení nebo neodborném provedení těchto úkonů může dojít ke škodám na stroji, za které nese zodpovědnost pouze sám uživatel. Jedná se mimo jiné o:

- škody na hnacím ústrojí vzniklé následkem opožděné či nedostatečné údržby (např. vzduchový a palivový filtr), nesprávným seřizením karburátoru nebo nedostatečným čištěním vedení chladicího vzduchu (žeber nasávání vzduchu, žeber válce)
- škody způsobené korozí a jiné škody vzniklé následkem nesprávného skladování
- škody na stroji v důsledku použití kvalitativně méněhodnotných náhradních dílů.

### 23.2 Součásti podléhající rychlému opotřebení

Některé díly stroje podléhají i při předpisům a určení odpovídajícímu používání přirozenému opotřebení a v závislosti na délce použití je třeba tyto díly včas vyměnit. Jedná se mimo jiné o:

- filtry (pro vzduch, palivo)
- startovací zařízení
- zapalovací svíčku
- tlumící prvky antivibračního systému

## 24 Důležité konstrukční prvky

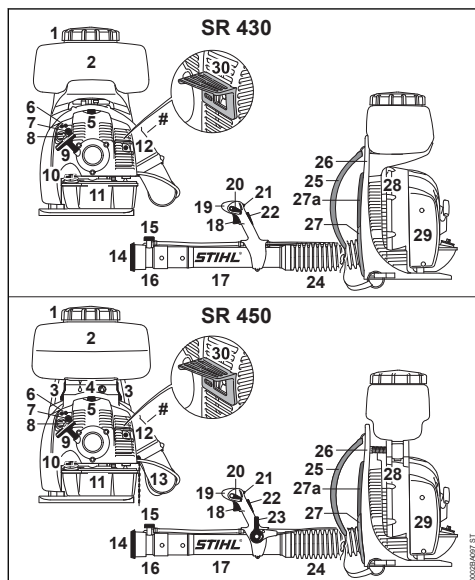

- 1 víko nádržky
- 2 Roztoková nádržka
- 3 páčka <sup>2)</sup>
- 4 dávkovací zařízení <sup>2)</sup>
- 5 nástrčka zapalovací svíčky
- 6 seřizovací šrouby karburátoru
- 7 ruční čerpadlo paliva
- 8 ovladač sytiče
- 9 startovací rukojeť
- 10 uzávěr palivové nádržky
- 11 Palivová nádržka
- 12 tlumič výfuku
- 13 svodový systém <sup>2)</sup>
- 14 mřížka
- 15 Dávkovač
- 16 hubice
- 17 foukací trubka
- 18 plynová páčka
- 19 Ovládací rukojeť

- 20 regulační páčka
- 21 regulační páčka ventilu pro přívod roztoku
- 22 pojistka plynové páčky <sup>1)</sup>
- 23 dávkovací páčka pro poprašovací a rozptylovací režim <sup>2)</sup>
- 24 vlnovcová hadice
- 25 závěsné zařízení
- 26 zádožá deska
- 27 zádožový polštář, krátký <sup>1)</sup>
- 27 zádožový polštář, dlouhý <sup>1)</sup>
- a
- 28 Ochranná mřížka
- 29 Vzduchový filtr
- 30 Distanční díl <sup>1)</sup>
- # Výrobní číslo

## 25 Technická data

### 25.1 Hnací ústrojí

Jednoválcový dvoudobý motor

Zdvihový objem:	63,3 cm <sup>3</sup>
Vrtání válce:	48 mm
Zdvih pístu:	35 mm
Výkon podle ISO 7293:	2,9 kW (3,9 k)
Volnoběžné otáčky:	3000 1/min
Otáčky motoru / ventilátoru	6800 1/min
za provozu	

### 25.2 Zapalování

Elektronicky řízené magneto

Zapalovací svíčka (odrušená):	NGK BPMR 7 A, Bosch WSR 6 F
Vzdálenost elektrod:	0,5 mm

### 25.3 Palivový systém

Na poloze nezávislý membránový karburátor s integrovaným čerpadlem paliva

Objem palivové nádržky: 1700 cm<sup>3</sup> (1,7 l)

### 25.4 Foukací výkon

Rychlost vzduchu:	90 m/s
Max. průtok vzduchu bez foukacího zařízení:	1300 m <sup>3</sup> /h
Průtok vzduchu s hubicí:	920 m <sup>3</sup> /h

<sup>1)</sup> v závislosti na zemi odběratele jí stroj není vždy vybaven

<sup>2)</sup> pouze u SR 450

## 25.5 Postřikovací zařízení

Objem nádržky na roztok: 14 l  
 Zbytkové množství v nádržce na roztok: 50 ml  
 Velikost ok plnicího sítka: 1 mm  
 Dosah postřiku horizontálně: 14,5 m  
 Aplikační množství (bez tlakového čerpadla se standardním dávkovačem): 0,69 – 2,64 l/min

Další aplikační množství s namontovaným zvláštním příslušenstvím – viz dávkovací zařízení

## 25.6 Rozprašování podle ISO 28139:2019

### Aplikace SR 430

Dávkovací nastavení	Podíl horizontálně aplikovaného média, které se po 5 metrech vysráží na zemi
1	0,0 %
6	3,9 %
Hubice ULV:	
0,5	0,0 %
0,8	0,1 %

Možnost větších srážek nebo úletu postřiku v důsledku větru a vysoké teploty.

### Aplikace SR 450

Dávkovací nastavení	Podíl horizontálně aplikovaného média, které se po 5 metrech vysráží na zemi
1	0,0 %
6	4,5 %
Hubice ULV:	
0,5	0,0 %
0,8	0,7 %

Možnost větších srážek nebo úletu postřiku v důsledku větru a vysoké teploty.

### Velikost kapek SR 430

Dávkovací nastavení	Dv 0,1 [µm]	Dv 0,5 [µm]	Dv 0,9 [µm]
1	34	86	149
2	39	103	187
3	46	120	231
4	49	125	196

5	50	129	250
6	51	131	256
Hubice ULV:			
0,5	37	92	163
0,65	37	93	167
0,8	38	96	171

### Velikost kapek SR 450

Dávkovací nastavení	Dv 0,1 [µm]	Dv 0,5 [µm]	Dv 0,9 [µm]
1	38	97	178
2	41	102	184
3	49	126	246
4	52	132	250
5	55	137	276
6	56	144	286
Hubice ULV:			
0,5	38	97	180
0,65	37	97	177
0,8	38	99	178

### Rychlost vzduchu: SR 430

	Vzdálenost k hubici	
	3 m	6 m
průměrná rychlost vzduchu [m/s]	4,5	2,8
Rádus rozprašovacího mraku [mm]	400	412

### Rychlost vzduchu: SR 450

	Vzdálenost k hubici	
	3 m	6 m
průměrná rychlost vzduchu [m/s]	4,1	2,8
Rádus rozprašovacího mraku [mm]	361	400

## 25.7 Hmotnost

Bez náplně:  
 SR 430: 12,2 kg  
 SR 450: 12,8 kg

max. provozní hmotnost (natankovaný a naplněný stroj):

SR 430: 27,5 kg  
 SR 450: 28,1 kg

max. hmotnost náplně nádrže na roztok:

SR 450: 14 kg

## 25.8 Akustické a vibrační hodnoty

Ke zjištění akustických a vibračních hodnot jsou volnoběh a nominální maximální otáčky zohledněny v poměru 1 : 6.

Podrobnější údaje ke splnění směrnice pro zaměstnavatele Vibrace 2002/44/EG viz

[www.stihl.com/vib](http://www.stihl.com/vib)

## 25.9 Hladina akustického výkonu $L_{peq}$ podle DIN EN 15503

SR 430: 97 dB(A)

SR 450: 102 dB(A)

## 25.10 Hladina akustického výkonu $L_{weq}$ podle DIN EN 15503

SR 430: 108 dB(A)

SR 450: 109 dB(A)

## 25.11 Vibrační hodnota $a_{hv,eq}$ podle DIN EN 15503

### Rukojeť vpravo

SR 430: 1,9 m/s<sup>2</sup>SR 450: 1,9 m/s<sup>2</sup>

Pro hladinu akustického tlaku a hladinu akustického výkonu činí faktor-K podle RL 2006/42/EG = 2,0 dB(A); pro vibrační hodnotu činí faktor-K podle RL 2006/42/EG = 2,0 m/s<sup>2</sup>.

## 25.12 REACH

REACH je názvem vyhlášky EG o registraci, klasifikaci a povolení chemikálií.

Informace ke splnění vyhlášky REACH (EG) č. 1907/2006 viz

[www.stihl.com/reach](http://www.stihl.com/reach)

## 25.13 Emisní hodnoty spalin

V typovém homologačním řízení EU naměřená hodnota CO<sub>2</sub> je uvedena pod

[www.stihl.com/co2](http://www.stihl.com/co2)

ve specifických technických datech o výrobku.

Naměřená hodnota CO<sub>2</sub> byla zjištěna na reprezentativním motoru podle normovaného zkušebního procesu za laboratorních podmínek a není žádnou výslovnou nebo implikovanou zárukou výkonu určitého motoru.

Díky v tomto návodu k použití popsanému, účelu odpovídajícímu použití a údržbě jsou splněny

požadavky na spalinové emise. Při změnách na motoru provozní povolení zaniká.

## 26 Pokyny pro opravu

Uživatelé tohoto stroje směji provádět pouze takové údržbářské a ošetřovací úkony, které jsou popsány v tomto návodu k použití. Obsáhlejší opravy směji provádět pouze odborní prodejci.

STIHL doporučuje nechat provádět údržbářské a opravářské úkony pouze u autorizovaného, odborného prodejce výrobků STIHL. Autorizovaným odborným prodejcům výrobků STIHL jsou pravidelně nabízena odborná školení a k jejich dispozici jsou dodávány Technické informace.

Při opravách do stroje montovat pouze firmou STIHL pro daný typ stroje povolené náhradní díly nebo technicky adekvátní díly. Používat pouze vysokojakostní náhradní díly. Jinak hrozí eventuelní nebezpečí úrazů nebo poškození stroje.

Firma STIHL doporučuje používat originální náhradní díly značky STIHL.

Originální náhradní díly značky STIHL se poznají podle číselného označení náhradních dílů STIHL, podle loga **STIHL** a případně podle znaku  pro náhradní díly STIHL (na drobných součástkách může být také uveden pouze tento znak).

## 27 Likvidace stroje

Informace týkající se likvidace jsou k dostání u místních úřadů a odborného prodejce výrobků STIHL.

Nesprávná likvidace může být zdraví škodlivá a zatěžovat životní prostředí.

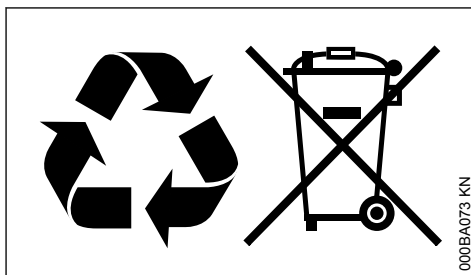

- ▶ Výrobky STIHL včetně obalů odevzdejte na vhodném sběrném místě k opětovnému zhodnocení v souladu s místními předpisy.
- ▶ Nelikvidujte s domácím odpadem.

## 28 Prohlášení o konformitě EU

ANDREAS STIHL AG & Co. KG  
Badstr. 115  
D-71336 Waiblingen

Německo

na vlastní zodpovědnost prohlašuje, že výrobek

konstrukce:	Rosič
tovární značka:	STIHL
typ:	SR 430
	SR 450
sériová identifikace:	4244
zdvihový objem:	63,3 cm <sup>3</sup>

odpovídá příslušným předpisům ve znění směrnice 2011/65/EU, 2006/42/ES a 2014/30/EU a byl vyvinut a vyroben ve shodě s níže uvedenými normami ve verzích platných vždy k výrobnímu datu:

ISO 12100, EN 55012, EN 61000-6-1,  
EN ISO 28139

Technické podklady jsou uloženy u:

ANDREAS STIHL AG & Co. KG  
Produktzulassung

Rok výroby stroje a výrobní číslo jsou uvedeny na stroji.

Waiblingen, 15.7.2021

ANDREAS STIHL AG & Co. KG

v zast.



Dr. Jürgen Hoffmann

Vedoucí oddělení schvalování výrobků, regulace



## 29 Adresy

### 29.1 Hlavní sídlo firmy STIHL

ANDREAS STIHL AG & Co. KG  
Postfach 1771  
71307 Waiblingen

### 29.2 Distribuční společnosti STIHL

Německo

STIHL Vertriebszentrale AG & Co. KG

Robert-Bosch-Straße 13  
64807 Dieburg  
Telefon: +49 6071 3055358

### RAKOUSKO

STIHL Ges.m.b.H.  
Fachmarktstraße 7  
2334 Vösendorf  
Telefon: +43 1 86596370

### ŠVÝCARSKO

STIHL Vertriebs AG  
Isenrietstraße 4  
8617 Mönchaltorf  
Telefon: +41 44 9493030

### ČESKÁ REPUBLIKA

Andreas STIHL, spol. s r.o.  
Chrlická 753  
664 42 Modřice

## 29.3 Dovozci firmy STIHL

### BOSNA-HERCEGOVINA

UNIKOMERC d. o. o.  
Bišće polje bb  
88000 Mostar  
Telefon: +387 36 352560  
Fax: +387 36 350536

### CHORVATSKO

UNIKOMERC - UVOZ d.o.o.

Sjedište:  
Amruševa 10, 10000 Zagreb

Prodaja:  
Ulica Kneza Ljudevita Posavskog 56, 10410 Velika Gorica

Telefon: +385 1 6370010  
Fax: +385 1 6221569

### TURECKO

SADAL TARIM MAKİNELERİ DIŞ TİCARET A.Ş.  
Hürriyet Mahallesi Manas Caddesi No.1  
35473 Menderes, İzmir  
Telefon: +90 232 210 32 32  
Fax: +90 232 210 32 33



[www.stihl.com](http://www.stihl.com)



0458-454-1021-F



0458-454-1021-F