

SR 200

STIHL



2 - 27

Návod k použití



Obsah

1	Vysvětlivky k tomuto návodu k použití.....	2
2	Bezpečnostní pokyny a pracovní technika..	3
3	Kompletace stroje.....	9
4	Seřízení plynového bodvodu.....	10
5	Závěsné zařízení.....	10
6	Palivo.....	10
7	Tankování pohonných hmot.....	10
8	Informace před startováním.....	12
9	Startování / vypínání stroje.....	13
10	Provozní pokyny.....	15
11	Zjištění potřebného množství roztoku.....	15
12	Dávkovací zařízení.....	16
13	Plnění nádržky na postřikový roztok.....	18
14	Postřikový režim.....	18
15	Po skončení práce.....	19
16	Skladování stroje.....	20
17	Čištění vzduchového filtru.....	20
18	Seřizování karburátoru.....	20
19	Katalyzátor spalín.....	20
20	Zapalovací svíčka.....	21
21	Chod motoru.....	21
22	Pokyny pro údržbu a ošetřování.....	22
23	Jak minimalizovat opotřebená a jak zabránit poškození.....	23
24	Důležité konstrukční prvky.....	24
25	Technická data.....	24
26	Pokyny pro opravu.....	26
27	Likvidace stroje.....	26
28	Prohlášení o konformitě EU.....	26
29	Adresy.....	26

Vážená zákaznice, vážený zákazníku,

děkujeme Vám, že jste se rozhodli pro jakostní výrobek firmy STIHL.

Tento produkt byl vyroben za použití moderních výrobních technologií a obsáhlých opatření pro zajištění jakosti. Snažíme se udělat vše pro to, abyste s tímto výrobkem byli spokojeni a mohli s ním bez problémů pracovat.

Pokud budete mít dotazy týkající se Vašeho stroje, obraťte se laskavě buď na Vašeho obchodníka či přímo na naši distribuční společnost.

Váš



Dr. Nikolas Stihl

1 Vysvětlivky k tomuto návodu k použití

1.1 Obrázkové symboly

Veškeré na stroji zobrazené symboly jsou vysvětleny v tomto návodu k použití.

V závislosti na stroji a jeho vybavení mohou být na stroji zobrazeny níže uvedené obrázkové symboly.



Palivová nádržka; palivová směs z benzínu a motorového oleje



Aktivace ručního čerpadla paliva



Přívod roztoku

1.2 Označení jednotlivých textových pasáží



VAROVÁNÍ

Varování jak před nebezpečím úrazu či poranění osob, tak i před závažnými věcnými škodami.

UPOZORNĚNÍ

Varování před poškozením stroje jako celku či jeho jednotlivých konstrukčních částí.

1.3 Další technický vývoj

STIHL se neustále zabývá dalším vývojem veškerých strojů a přístrojů; z tohoto důvodu si musíme vyhradit právo změn objemu dodávek ve tvaru, technice a vybavení.

Z údajů a vyobrazení uvedených v tomto návodu k použití nemohou být proto odvozovány žádné nároky.

2 Bezpečnostní pokyny a pracovní technika



Při práci s tímto strojem jsou nezbytná dodatková bezpečnostní opatření.



Ještě před prvním uvedením stroje do provozu si bezpodmínečně přečtěte celý návod k použití a bezpečně ho uložte pro pozdější použití. Nedbání údajů v návodu k použití může být životu nebezpečné.

Dodržujte specifické bezpečnostní předpisy země, např. příslušných oborových sdružení, úřadů pro bezpečnost práce apod.

Pokyn pro každého, kdo bude se strojem pracovat poprvé: buď si nechejte od prodáváče nebo jiné osoby znalé práce se strojem ukázat, jak se s ním bezpečně zachází, nebo se zúčastněte odborného školení.

Nezletilí nesmějí s tímto strojem pracovat – s výjimkou mladistvých nad 16 let, kteří se pod dohledem zaučují.

Děti, zvířata a diváky nepouštějte do blízkosti stroje.

Pokud nebude stroj používán, musí být uložen tak, aby nikdo nemohl být ohrožen. Stroj zajistěte před použitím nepovolanými osobami.

Uživatel nese vůči jiným osobám zodpovědnost za úrazy a za nebezpečí ohrožující jejich zdraví či majetek.

Stroj předávejte či zapůjčujte pouze těm osobám, které jsou s tímto modelem a jeho obsluhou obeznámeny – a vždy jim zároveň předejte i návod k použití.

Práce s motorovými stroji produkujícími hluk může být národními či lokálními předpisy časově omezena.

Stroj uvádějte do provozu jen tehdy, když jsou všechny konstrukční díly v pořádku, bez poškození. Dbejte zejména na těsnost nádržky na postřikovací roztok.

Stroj provozujte pouze v kompletně smontovaném stavu.

K čištění stroje nikdy nepoužívejte vysokotlaké čističe. Prudký proud vody by mohl poškodit jednotlivé díly stroje.

2.1 Tělesná způsobilost

Kdo pracuje se strojem, musí být odpočatý, zdravý a v dobré kondici. Osoby, které se ze zdravotních důvodů nesmějí namáhat, by se měly předem informovat u lékaře, zda smějí s tímto strojem pracovat.

Pouze pro nositele kardiostimulátoru („budičku“): Zapalování tohoto stroje vytváří velmi nízké elektromagnetické pole. Vliv na jednotlivé typy kardiostimulátoru nemůže být zcela vyloučen. Pro vyloučení zdravotních rizik doporučuje STIHL konzultovat toto téma s ošetřujícím lékařem a výrobcem kardiostimulátoru.

Po požití alkoholu, léků snižujících reakceschopnost nebo drog se nesmí s tímto strojem pracovat.

2.2 Oblasti použití

Rosič je vhodný pro rozstříkávání kapalných látek nízkou nad zemí za účelem ochrany před napadením plísněmi a škodlivým hmyzem a pro ničení plevele. U strojů s namontovaným tlakovým čerpadlem lze provádět i práce nad hlavou. K oblastem použití patří ovocnářství, zelinářství, vinařství, zemědělství, plantážní kultury, pěstování okrasných rostlin a květin, zazeleněné plochy a lesnictví.

Aplikujte pouze takové látky na ochranu rostlin, u kterých je povolena aplikace pomocí zádovkých rosičů.

Použití stroje k jiným účelům není dovoleno a může vést k úrazům nebo k jeho poškození. Na výrobku neprovádějte žádné změny – i to by mohlo vést k úrazům a poškození stroje.

2.3 Příslušenství a náhradní díly

Používejte pouze takové díly či příslušenství, které jsou firmou STIHL pro tento stroj povoleny, či technicky adekvátní díly. V případě dotazů k tomuto tématu kontaktujte odborného prodejce. Používejte pouze vysokokvalitní díly či příslušenství. Jinak hrozí eventuální nebezpečí úrazů nebo poškození stroje.

STIHL doporučuje používat originální díly a příslušenství značky STIHL. Jsou svými vlastnostmi optimálně přizpůsobeny jak výrobku samotnému, tak i požadavkům uživatele.

Na stroji neprovádějte žádné změny – mohlo by to vést k ohrožení bezpečnosti. Za osobní a věcné škody, které by vznikly z důvodů použití nedovolených adaptérů, vylučuje STIHL jakoukoliv zodpovědnost.

2.4 Oblečení a výstroj

Při používání, plnění a čištění stroje noste předpisové oblečení a výstroj. Ohledně ochranného vybavení dbejte na pokyny uvedené v návodu k použití postřikových látek na ochranu rostlin.

V případě znečištění pracovního oděvu ochrannou postřikovou látkou se okamžitě převlečte.



Oblečení musí být účelné a nesmí překážet v pohybu.



Při použití některých postřikových látek na ochranu rostlin je nutné nosit nepromokavý ochranný pracovní oděv.

Při práci nad hlavou je navíc třeba nosit nepromokavou pokrývku hlavy.



Nikdy nenoste oděvy ani šál, kravatu, šperky či ozdoby, které by se mohly dostat do sacího otvoru vzduchu. Dlouhé vlasy svažte a zajistěte je tak, aby se nacházely nad rameny a nemohly být vtaženy do stroje.



Noste nepromokavou ochrannou bezpečnostní obuv odolnou vůči chemickým postřikovým látkám na ochranu rostlin – holiny s hrubou podrážkou.

Nikdy nepracujte naboso či v sandálech.



VAROVÁNÍ



Ke snížení nebezpečí očních úrazů noste těsně přiléhající ochranné brýle podle normy EN 166. Dbejte na správné a přiléhavé nasazení brýlí.

Použijte vhodnou dýchací masku.

Noste osobní ochranu sluchu – např. ochranné kapsle do uší.

Vdechování postřikových látek na ochranu rostlin může být zdraví škodlivé. Pro ochranu před poškozením zdraví nebo proti alergickým reakcím noste vhodnou dýchací masku. Dbejte na informace v návodu k použití aplikované látky na ochranu rostlin a na bezpečnostní předpisy, např. příslušných oborových sdružení, úřadů pro bezpečnost práce apod., platné v dané zemi.



Noste nepromokavé rukavice odolné vůči chemickým postřikovým látkám na ochranu rostlin.

2.5 Jak zacházet s postřikovými látkami na ochranu rostlin

Před každým použitím si nejdříve přečtěte návod k použití pro danou postřikovou látku na ochranu rostlin. Dodržujte pokyny pro smíchování, použití, osobní ochrannou výstroj, skladování a likvidaci prostředku.

Dodržujte zákonné předpisy pro zacházení s postřikovými látkami na ochranu rostlin.

Postřikové látky na ochranu rostlin mohou obsahovat složky, které mohou být škodlivé jak pro lidi, tak i pro zvířata, rostliny a životní prostředí – **hrozí nebezpečí otravy a životu nebezpečných zranění!**

Postřikové látky pro ochranu rostlin mohou být aplikovány pouze osobami, které absolvovaly školení o zacházení s těmito postřikovými látkami na ochranu rostlin a také o příslušných opatřeních první pomoci.

Permanentně musí být po ruce návod k použití nebo etiketa s popisem postřikové látky tak, aby v nouzovém případě bylo možné okamžitě informovat lékaře o aplikované postřikové látce. V nouzovém případě postupujte podle pokynů uvedených na etiketě nebo v návodu k použití aplikované postřikové látky na ochranu rostlin.

2.5.1 Příprava postřikového roztoku na ochranu rostlin

Roztok z postřikové látky na ochranu rostlin připravujte zásadně jen podle údajů výrobce – nesprávným smíchovacím poměrem by mohlo dojít k vývoji jedovatých výparů nebo ke vzniku explozivních směsí.

- Kapalné postřikové látky na ochranu rostlin nikdy neaplikujte v nezředěném stavu.
- Roztok připravujte a plňte do nádrže pouze venku nebo v dobře větraných prostorách.
- Aby se zabránilo vzniku přebytečného roztoku, připravte pouze takové množství roztoku, které je zapotřebí a bude spotřebováno.
- Při smíchování různých látek na ochranu rostlin dbejte na údaje výrobce – nesprávným smíchovacím poměrem může dojít k vývoji jedovatých výparů nebo ke vzniku explozivních směsí.
- Různé látky na ochranu rostlin směšujte pouze v případě, že k tomu byly výrobcem schváleny.

2.5.2 Plnění nádržky na roztok

- Pracujte zásadně jen venku nebo v dobře větraných prostorách.

- Postavte stroj na rovnou plochu – nikdy neplňte nádržku nad značku maximálního naplnění.
- Stroj při plnění nikdy nenoste na zádech – **hrozí nebezpečí úrazu!**
- Aby se zabránilo vzniku přebytečného roztoku, připravte pouze takové množství roztoku, které je zapotřebí.
- Regulační páčku ventilu před plněním uzavřete.
- Při plnění z vodovodní sítě nikdy plnicí hadici neponožujte do roztoku – podtlak ve vodovodní síti by mohl způsobit nasání roztoku do vodovodní sítě.
- Před plněním nádržky roztokem proveďte nejdříve zkušební chod za aplikace čisté vody a zkontrolujte těsnost všech součástí stroje.
- Víko nádržky na roztok po naplnění oběma rukama pevně uzavřete.

2.5.3 Aplikace

- Pracujte pouze venku nebo ve velmi dobře provětrávaných prostorách, např. v otevřených sklenících.
- Během práce s ochrannou postřikovou látkou nikdy nejezte, nekuřte, neinhaliujte a nepijte.
- Trysky a jiné drobné součástky nikdy neprofukujte ústy.
- Vyhněte se kontaktu s ochrannou postřikovou látkou – v případě znečištění oděvu ochrannou postřikovou látkou se okamžitě převlečte.
- Nikdy nepracujte za větru.

Nepříznivé povětrnostní podmínky mohou vést k nesprávné koncentraci ochranné postřikové látky. Předávkování může vést k poškození rostlin a ke škodám na životním prostředí. Nedosta-
tečné dávkování může vést k tomu, že postřik rostlin nepřinese žádný výsledek.

Aby se zabránilo škodám na životním prostředí a na rostlinách, postřikovač nikdy neprovozujte:

- za větru
- při teplotách nad 25 °C ve stínu
- při přímém ozáření sluncem

Aby se zabránilo škodám na stroji a úrazům, stroj nikdy neprovozujte:

- s hořlavými kapalinami
- s hustými nebo lepkavými kapalinami
- s žiravinami a látkami obsahujícími kyseliny
- s kapalinami teplejšími než 50 °C

2.5.4 Skladování

- Při přerušení práce stroj nikdy nevystavujte přímému slunečnímu záření a jiným tepelným zdrojům.

- Roztok nikdy nepřechevávávejte v nádržce na roztok déle než jeden den.
- Prostředek na ochranu rostlin skladujte a přepravujte pouze v přípustných nádobách.
- Prostředek na ochranu rostlin nikdy nepřechevávávejte v nádobách, které jsou určeny pro potraviny, nápoje a krmivo.
- Prostředek na ochranu rostlin nikdy nepřechevávávejte společně s potravinami, nápoji a krmivem.
- Děti a zvířata nepouštějte do blízkosti prostředku na ochranu rostlin.
- Stroj skladujte v prázdném a vyčištěném stavu.
- Prostředek na ochranu rostlin a stroj skladujte tak, aby se nacházely mimo dosah nepovolaných osob.
- Prostředek na ochranu rostlin a stroj skladujte v suchém prostředí chráněném před mrazem.

2.5.5 Likvidace

Zbytky prostředku na ochranu rostlin a kapaliny použité k výplachu nikdy nevylévejte do vodních toků, výlevek, odvodňovacích a pouličních příkopů, šachet, drenáží.

- Zbytky roztoků a použité nádoby likvidujte podle lokálních předpisů o odpadech.

2.6 Přeprava stroje

Vždy zásadně vypněte motor.

Při přepravě ve vozidlech:

- Stroj zajistěte proti převržení, poškození, jakož i vytečení paliva.
- Nádržka na roztok musí být vyprázdněná a vycištěná.

2.7 Tankování paliva



Benzín je extrémně snadno vznětlivý
– zachovávejte odstup od otevřeného ohně – palivo nerozlijte – nekuřte.

Před tankováním **motor vypněte**.

Nikdy netankujte, dokud je motor stále ještě horký – palivo by mohlo přetéct – **hrozí nebezpečí požáru!**

Stroj před natankováním sejměte ze zad. Tankování provádějte, pouze když stroj stojí na zemi.

Uzávěr nádržky opatrně otvírejte tak, aby se mohl stávající přetlak pomalu odbourat a aby nedošlo k žádnému vystříknutí paliva.

Palivo tankujte jen na dobře provětrávaných místech. Pokud došlo k rozlítí paliva, stroj okam-

žité očistěte – palivo se nesmí dostat na oděv – jinak je nutné se okamžitě převléct.



Dbejte na netěsnosti! Pokud palivo vytéká, motor nestartujte – **hrozí životu nebezpečné úrazy popálením!**

Uzávěr nádržky se závitem

Nikdy neotvírejte ani nezavírejte závitový uzávěr nářadím. Mohlo by přitom dojít k poškození uzávěru a vytečení paliva.



Po natankování uzávěr palivové nádržky se závitem co možná nejpevněji utáhněte.

2.8 Před nastartováním

Před nastartováním zkontrolujte provozně bezpečný stav stroje. Zejména v případě, byl-li stroj vystaven námaze neodpovídající jeho určení (např. působení hrubého násilí při úderu nebo pádu).

- Zkontrolujte těsnost palivového systému, zvláště viditelných dílů, jako jsou například uzávěr palivové nádržky, hadicové spoje, ruční palivové čerpadlo (jen u strojů s ručním palivovým čerpadlem). Při netěsnostech nebo poškození motor nestartujte – **hrozí nebezpečí požáru!** Stroj nechejte před uvedením do provozu opravit odborným prodejcem.
- Regulační páčka musí být lehkou přestavitelná do polohy **STOP**, resp. **0**.
- Plynová páčka se musí lehce pohybovat a samovolně se odpružit do polohy volnoběhu.
- Foukací zařízení musí být předpisově namontováno.
- Rukojeti musejí být čisté a suché, beze stop oleje či nečistot – je to důležité pro bezpečné vedení stroje.
- Zkontrolujte pevné usazení nástrčky zapalovacího vedení – v případě uvolněného nasazení nástrčky může dojít k úletu jisker, které mohou zapálit vytékající směs paliva a vzduchu – **hrozí nebezpečí požáru!**
- Zkontrolujte těsnost palivové soustavy
- Zkontrolujte stav a těsnost nádržky na roztok, hadice a dávkovacího zařízení.
- Zkontrolujte stav nosných pásů – poškozené nebo opotřebované pásy vyměňte.
- Zkontrolujte stav tělesa ventilátoru.

Při opotřebení tělesa ventilátoru (prasklinky, úlomky) hrozí nebezpečí úrazu v důsledku vystupujících cizích příměsí. V případě výskytu poškození na tělese ventilátoru vyhledejte odborného

prodejce – STIHL doporučuje odborného prodejce výrobků STIHL.

Stroj smí být provozován pouze v provozně bezpečném stavu – **hrozí nebezpečí úrazu!**

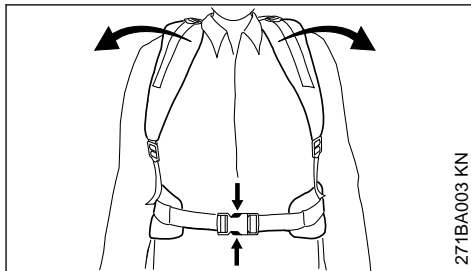

271BA003 KN

Po případě nouze: předem nacvičte rychlé povolání spony na bederním pásu (zvláštní příslušenství), povolení ramenních popruhů a sejmutí stroje ze zad. Při nácvičku však nikdy stroj neodhazujte na zem, zabrání se tím jeho poškození.

2.9 Startování motoru

Motor startujte nejméně 3 metry od místa natankování stroje a nikdy ho nestartujte v uzavřených prostorách.

Stroj obsluhuje pouze jedna osoba – v pracovním prostoru nedovolte pobývat žádným dalším osobám – ani během fáze startování stroje.

Startujte podle popisu v návodu k použití.

Startujte jen na rovném podkladě, dbejte na pevný a bezpečný postoj, stroj pevně a bezpečně držte.

Pokud je k nasazení stroje na záda pracovníka zapotřebí asistence pomocníka, dbejte na to, aby

- stroj běžel ve volnoběžných otáčkách
- pomocník nestál v prostoru výstupu spalin a spaliny nevdechoval
- byl ventil uzavřený
- pomocník nestál v prostoru výstupního otvoru trysky
- pomocník okamžitě po nasazení stroje opustil pracovní prostor

2.10 Jak stroj držet a vést

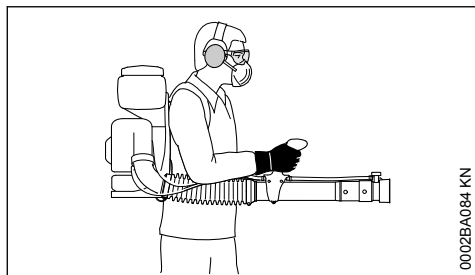

Stroj noste na zádech zavěšený na obou nosných pásech – nikdy ho nenoste pouze na jednom rameni. Pravá ruka vede foukací trubku za ovládací rukojeť – toto platí i pro leváky.

Při práci postupujte jen pomalu vpřed – neustále pozorujte výstupní otvor foukací trubky – nikdy nechoďte pozadu – **hrozí nebezpečí zakopnutí!**

Stroj a nádržku na roztok držte vzpřímeně. Nikdy se nepředklánějte dopředu – **hrozí nebezpečí úrazu** vytékajícím roztokem!

2.11 Při práci



Stříkací trubku nikdy nesměřujte na jiné osoby – stroj může velkou rychlostí vymrštít malé předměty do vzduchu – **hrozí nebezpečí úrazu!**

V případě hrozícího nebezpečí, resp. v nouzovém případě okamžitě vypněte motor – přesuňte regulační páčku na **STOP**, resp. 0.

Stroj nikdy nenechávejte běžet bez dohledu.

Pozor při náledí, v mokru, na sněhu, na svazích nebo na nerovném terénu atd. – **hrozí nebezpečí uklouznutí!**

Dbejte na překážky: odpad, pařezy, kořeny, příkopy – **hrozí nebezpečí zakopnutí!**

Při práci s ochranou sluchu je třeba zvýšená pozornost a opatrnost – schopnost vnímání zvuků ohlašujících nebezpečí (křik, zvukové signály apod.) je omezena.

Práci včas přerušujte přestávkami, aby se zabránilo stavu únavy a vyčerpání – **hrozí nebezpečí úrazu!**

Pracujte klidně a s rozvahou – pouze za dobrých světelných podmínek a při dobré viditelnosti. Pracujte pozorně a předvídavě, neohrožujte jiné osoby.

Nikdy nepracujte na žebříku a na nestabilních stanovištích.

Při práci ve volné přírodě a v zahradách dbejte na drobné zvířectvo, které by mohlo být ohroženo.

Nikdy nepracujte v blízkosti elektrických vedení – **hrozí smrtelné úrazy elektrickým proudem!**

Mezi změnami různých používaných aplikačních látek vyčistěte nádržku na roztok a hadicový systém.



Jakmile se motor rozběhne, produkuje stroj jedovaté spaliny. Tyto spaliny mohou být neviditelné, nemusí být cítit a mohou obsahovat nespálené uhlovodíky a benzol. Nikdy se strojem nepracujte v uzavřených či špatně větraných místnostech.

Při práci v hlubokých příkopech, v prohlubních nebo v prostorově omezených poměrech neustále dbejte na dostatečnou cirkulaci vzduchu – **hrozí životu nebezpečná otrava!**

V případě nevolnosti, bolení hlavy, poruch zraku (např. při zmenšujícím se zorném poli), poruch sluchu, závratí, snižující se schopnosti koncentrace práci okamžitě zastavte – tyto symptomy mohou být mimo jiné způsobeny příliš vysokou koncentrací spalin – **hrozí nebezpečí úrazu!**

Stroj provozujte s co nejmenším množstvím spalin a tiše – nikdy nenechávejte motor bezdůvodně běžet, plyn přidávejte jen při práci.

Nekuřte při práci se strojem ani v jeho přímé blízkosti – **hrozí nebezpečí požáru!** Z palivového systému mohou unikat vznětlivé benzínové výpary.

Pokud byl stroj vystaven námaze neodpovídající jeho určení (např. působení hrubého násilí při úderu či pádu), je bezpodmínečně nutné před dalším provozem důkladně zkontrolovat stav provozní bezpečnosti – viz také „Před nastartováním“. Zkontrolujte zejména těsnost palivového systému a funkčnost bezpečnostních zařízení. Stroj, jehož funkční bezpečnost není zaručena, nesmí být v žádném případě používán dále. V nejasných případech vyhledejte odborného prodejce.

2.12 Po skončení práce

Uzavřete regulační páčku ventilu.

Ještě před sejmutím stroje ze zad vypněte motor.

Po práci odložte stroj na rovný nehořlavý podklad. Nikdy ho neodkládejte v blízkosti lehce vznětlivých materiálů (např. v blízkosti dřevěných pilin, stromové kůry, suché trávy, paliva) – **hrozí nebezpečí požáru!**

Zkontrolujte těsnost všech dílů stroje.

Po skončení práce důkladně umyjte nejen stroj, ale umyjte si pečlivě i ruce a obličej a případně důkladně vyčistěte i oděv.

Osoby a zvířata nepouštějte na plochy ošetřené postřikem – vstupujte na plochy až teprve po úplném uschnutí postřikové látky.

2.13 Vibrace

Při déletrvajícím použití stroje mohou vibrace způsobit poruchy prokrvení rukou (chorobně bílé prsty).

Pro délku použití stroje však nelze stanovit všeobecně platný časový limit, neboť závisí na vícero ovlivňujících faktorech.

Délka použití se prodlužuje:

- použitím ochrany rukou (teplé rukavice),
- když je provoz přerušován přestávkami.

Délka použití se zkracuje:

- když má pracovník speciální osobní sklony ke špatnému prokrvení (symptom: často studené prsty, svědění v prstech),
- když vládnou nízké venkovní teploty,
- když uživatel svírá stroj přílišnou silou (pevné sevření zabraňuje dobrému prokrvení).

Při pravidelném, dlouhodobém používání stroje a při opakovaném výskytu příslušných symptomů (např. svědění v prstech) se doporučuje lékařská prohlídka.

2.14 Pokyny pro údržbu a opravy

Pravidelně provádět úkony pro údržbu stroje. Provádět pouze takové údržbářské a opravářské úkony, které jsou popsány v návodu k použití. Veškeré ostatní práce nechat provést u odborného prodejce.

STIHL doporučuje nechat provádět údržbářské a opravářské úkony pouze u autorizovaného, odborného prodejce výrobků STIHL. Autorizovaným odborným prodejcům výrobků STIHL jsou

pravidelně nabízena odborná školení a k jejich dispozici jsou dodávány Technické informace.

Používat pouze vysokojakostní náhradní díly. Jinak hrozí eventuelní nebezpečí úrazů nebo poškození stroje. V případě dotazů k tomuto tématu se informujte u odborného prodejce.

STIHL doporučuje používat originální náhradní součástky STIHL. Jsou svými vlastnostmi optimálně přizpůsobeny jak výrobku samotnému, tak i požadavkům uživatele.

K provedení oprav, údržbářských úkonů a čištění vždy zásadně **vypnout motor – hrozí nebezpečí úrazu!** – Vyjímka: jemné doseřízení karburátoru a volnoběžných otáček.

Motor nikdy nenahazovat startovacím zařízením při stažené nástrčce zapalovací svíčky nebo při vyšroubované zapalovací svíčke – **hrozí nebezpečí požáru** z válce vystřelujícími zapalovacími jiskrami!

Nikdy neprovádět údržbářské úkony v blízkosti otevřeného ohně, ani stroj v blízkosti otevřeného ohně neskladovat.

Pravidelně kontrolovat těsnost uzávěru palivové nádržky.

Používat zásadně jen nezávadnou, firmou STIHL dovolenou zapalovací svíčku – viz "Technická data".

Zkontrolovat kabel zapalování (nepoškozená izolace, pevné připojení).

Zkontrolovat nezávadný stav tlumiče výfuku.

Nikdy nepracovat s vadným nebo s demontovaným tlumičem výfuku – **hrozí nebezpečí požáru!** – **Hrozí poškození sluchu!**

Nikdy se nedotýkat horkého tlumiče výfuku – **hrozí nebezpečí popálení!**

Stav antivibračních prvků ovlivňuje vibrační chování stroje – antivibrační prvky proto pravidelně kontrolovat.

Před odstraňováním poruch motor zásadně vždy vypnout.

3 Kompletace stroje

UPOZORNĚNÍ

Hadice a plynový bovden jsou již finálně připojeny. Tyto díly při kompletaci stroje nikdy ostře neohýbat!

Kombiklíč a šroubovák jsou obsaženy v příloženém sáčku s příslušenstvím.

3.1 Montáž vlnovcové hadice na koleno

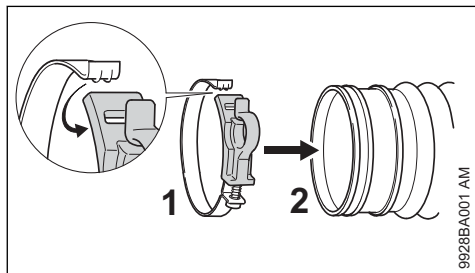

- ▶ Hadicovou sponku (1) roztáhnout a nasadit na vlnovcovou hadici (2).
- ▶ Příložku zavěsit do vybrání.

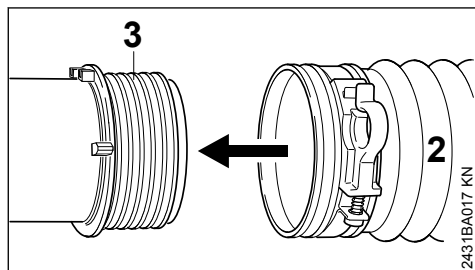

- ▶ Vlnovcovou hadici (2) nasunout až na doraz na kluzný kroužek (3).

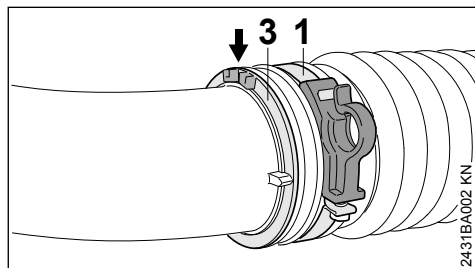

- ▶ Hadicovou sponku (1) a kluzný kroužek (3) vyrovnat:
 - Oba výčnělky (šipka) kluzného kroužku směřují nahoru.

- Hák hadicové sponky směřuje ven.

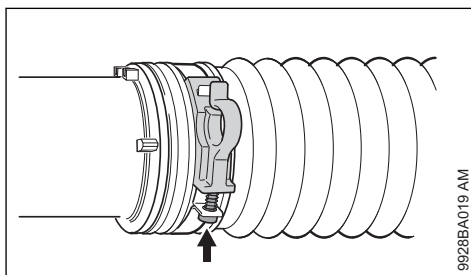

- ▶ Šroub (šipka) utáhnout.

3.2 Montáž ovládací rukojeti

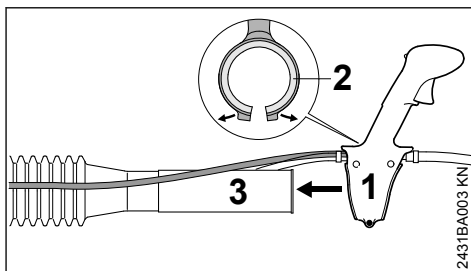

- ▶ Ovládací rukojet' (1) s vložkou (2) roztáhnout a nasunout na nátrubek (3) vlnovcové hadice.

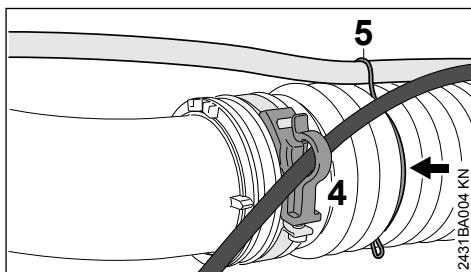

- ▶ Plynový bovden zavěsit do držáku (4).
- ▶ Hadici s držákem (5) zafixovat ve 3. záhybu (šipka) vlnovcové hadice.

3.3 Montáž foukací trubky a hubice

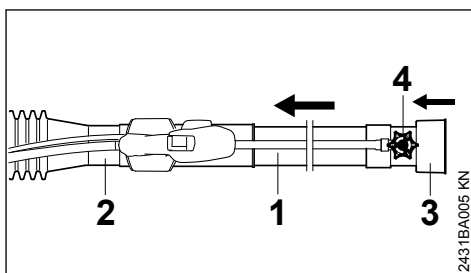

- ▶ Foukací trubku (1) zasunout až na doraz do nátrubku vlnovcové hadice (2).
- ▶ Hubici (3) nasunout na foukací trubku až na doraz – dávkovací kus (4) musí lícovat s ovládací rukojetí.

3.4 Seřízení a připevnění ovládací rukojetí

- ▶ Stroj nasadit na záda a seřídít nosný pás – viz "Nosný pás".

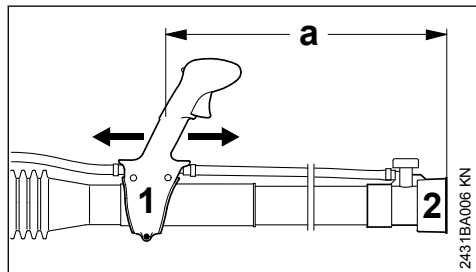

- ▶ Ovládací rukojeť (1) posunout v podélném směru a nastavit ji na délku paže – vzdálenost mezi výstupním otvorem hubice (2) a ovládací rukojetí (1) musí být minimálně $a = 500$ mm (19.7 in.).

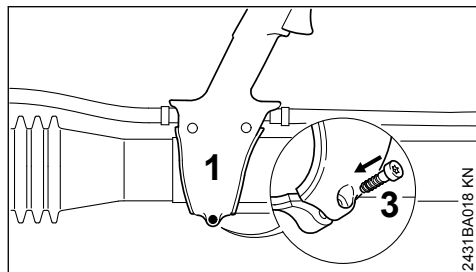

- ▶ Ovládací rukojeť (1) připevnit šroubem (3).

4 Seřízení plynového bovdenu

Po montáži stroje nebo po delší provozní době může být eventuálně nutné provést korekturu seřízení plynového bovdenu.

Plynový bovden seřizovat pouze na kompletně smontovaném stroji.

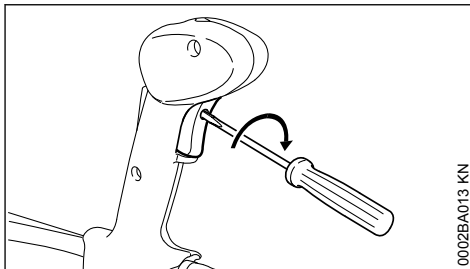

- ▶ Plynovou páčku uvést do polohy plného plynu – až na doraz.
- ▶ Šroubem v plynové páčce otáčet s citem ve směru šipky až k prvnímu zřetelnému odporu. Potom ho ještě o jednu otáčku dále zašroubovat.

5 Závěsné zařízení

5.1 Seřízení nosného pásu

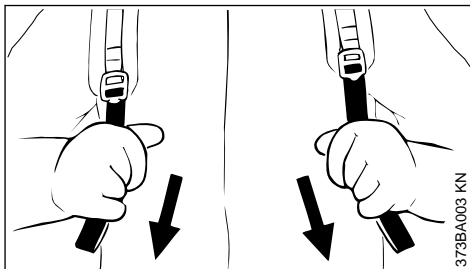

- ▶ Za konce nosných pásů zatáhnout směrem dolů – nosné pásy se tím napnou.
- ▶ Nosné pásy nastavit tak, aby zádová deska pevně a bezpečně přiléhala k zádom pracovníka.

5.2 Povolení nosných pásů

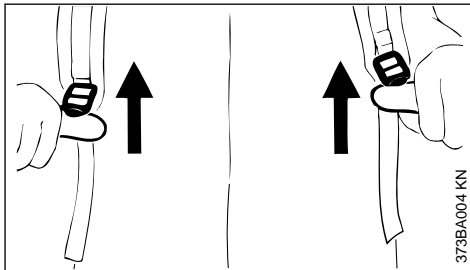

- ▶ Fixační přezku nadzdvihnout.

6 Palivo

Motor stroje musí být poháněn směsí sestávající z benzínu a motorového oleje.

**VAROVÁNÍ**

Vyvarujte se přímého kontaktu pokožky s benzínem, jakož i vdechování benzínových výparů.

6.1 STIHL MotoMix

STIHL doporučuje používat STIHL MotoMix. Toto již hotově namíchané palivo neobsahující benzol a olovo se vyznačuje vysokým oktanovým číslem a zajišťuje vždy správný směšovací poměr.

STIHL MotoMix je namíchaný pro nejvyšší životnost motoru s olejem pro dvoudobé motory STIHL HP Ultra.

MotoMix není k dispozici na všech trzích.

6.2 Příprava palivové směsi**UPOZORNĚNÍ**

Nevhodné provozní látky či předpisům neodpovídající směšovací poměr mohou způsobit závažné poškození hnacího ústrojí. Méně jakostní benzín nebo motorový olej mohou způsobit poškození motoru, těsnících kroužků, vedení a palivové nádržky.

6.2.1 Benzín

Používat pouze **značkový benzín**, jehož oktanové číslo je 90 – bezolovnatý či s olovem.

Benzín s obsahem alkoholu vyšším než 10% může u motorů s ručně přestavitelnými karburátory způsobit poruchy v jejich chodu a z tohoto důvodu nemá být pro provoz těchto motorů používán.

Motory s M-Tronic podávají za použití benzínu s obsahem alkoholu až do 27% (E27) plný výkon.

6.2.2 Motorový olej

Pokud bude směs připravována samotným uživatelem, může být používán jenom olej pro dvoutaktní motory STIHL nebo jiný vysokovýkonný olej pro motory kategorií JASO FB, JASO FC, JASO FD, ISO-L-EGB, ISO-L-EGC nebo ISO-L-EGD.

STIHL předpisuje olej pro dvoutaktní motory STIHL HP Ultra nebo stejně hodnotný vysokovýkonný motorový olej, aby mohly být zaručeny emisní mezní hodnoty po celou dobu životnosti stroje.

6.2.3 Směšovací poměr

u motorového oleje STIHL pro dvoudobé motory 1:50; 1:50 = 1 díl oleje + 50 dílů benzínu

6.2.4 Příklad

Množství benzínu **Olej STIHL pro dvoutaktní motory 1:50**

Litry	Litry	(ml)
1	0,02	(20)
5	0,10	(100)
10	0,20	(200)
15	0,30	(300)
20	0,40	(400)
25	0,50	(500)

- ▶ do kanystru, který je povolen pro přechovávání pohonných hmot, nalijte nejdříve motorový olej, potom benzín a směs důkladně promíchejte

6.3 Skladování palivové směsi

Skladujte zásadně jen v pro pohonné hmoty povolených nádobách na bezpečném, suchém a chladném místě, chráňte před světlem a slunečním zářením.

Palivová směs stárne – dopředu smíchat pouze množství potřebné na několik týdnů. Palivovou směs neskladujte déle než 30 dnů. Světlo, sluneční záření, nízké či vysoké teploty mohou rychleji způsobit zkrácení doby použitelnosti palivové směsi.

STIHL MotoMix však může být bez problémů skladován až 5 let.

- ▶ Kanystr s palivovou směsí před naplněním palivové nádržky silně protřepejte

**VAROVÁNÍ**

V kanystru se může vytvořit tlak – otevírejte opatrně.

- ▶ Palivovou nádržku a kanystr čas od času důkladně vyčistěte

Zbytek paliva a k čištění použitou kapalinu zlikvidujte v souladu s předpisy o ochraně životního prostředí!

7 Tankování pohonných hmot

7.1 Příprava stroje

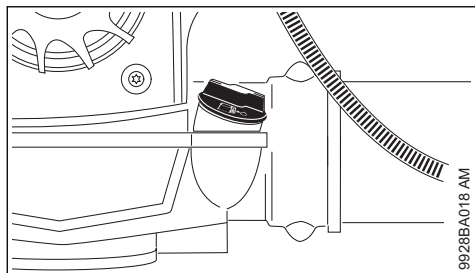

- Uzávěr nádržky a okolí před naplněním pečlivě očistit, aby se do nádržky nedostala žádná nečistota.

7.2 Otevření uzávěru nádržky se závitem

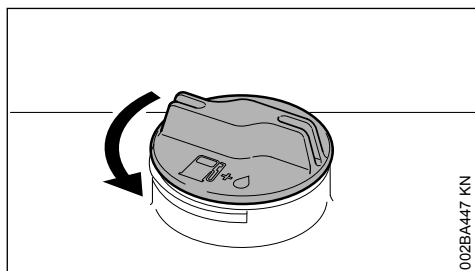

- Uzávěrem otočit v protisměru chodu hodinových ručiček tak, až se dá vyjmout z otvoru nádržky.
- Uzávěr nádržky sejmout.

7.3 Tankování paliva

Při plnění palivo nerozlít a nádržku neplnit až po okraj. STIHL doporučuje použití plnicího systému STIHL (zvláštní příslušenství).

7.4 Uzavření uzávěru nádržky se závitem

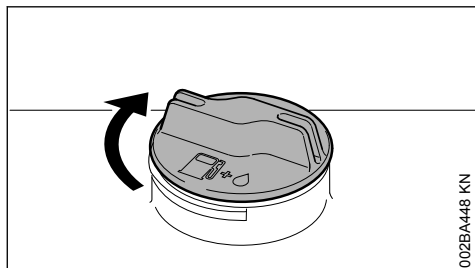

- Uzávěr vsadit.

- Uzávěrem otočit až na doraz ve směru chodu hodinových ručiček a rukou ho co nejpevněji utáhnout.

8 Informace před startováním

UPOZORNĚNÍ

Před nastartováním zkontrolovat za stojícího motoru ochrannou mřížku nasávání foukacího vzduchu mezi záđovou deskou a blokem motoru a v případě potřeby ji vyčistit.

8.1 Přehled ovládací rukojeti

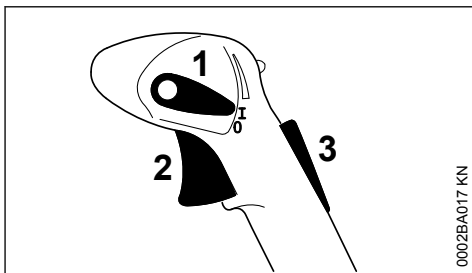

- 1 regulační páčka
- 2 plynová páčka
- 3 pojistka plynové páčky ¹⁾

8.2 Funkce regulační páčky

Provozní poloha I

Motor běží nebo je připraven k nastartování. Možnost plynulého ovládní plynové páčky (2).

Motor Stop 0

Zapalování je přerušeno, motor se vypne. Regulační páčka (1) se v této poloze nezaaretuje, nýbrž se odpruží zpět do provozní polohy. Zapalování se automaticky opět zapne.

Omezovací poloha ¹⁾

Dráha plynové páčky může být omezena na dva stupně:

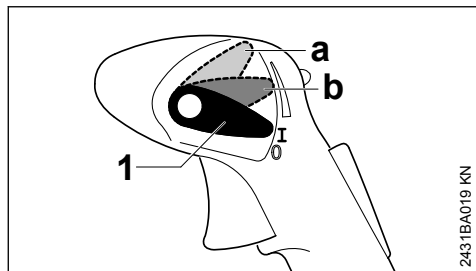

243TBA019 KN

a 1/3 plynu

b 2/3 plynu

Ke zrušení omezení:

- ▶ Regulační páčku (1) opět nastavit do provozní polohy I.

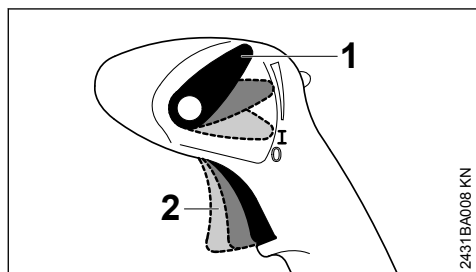
Fixace nastavení plynu ¹⁾

243TBA008 KN

Plynová páčka (2) se nechá zaaretovat v libovolné poloze.

Ke zrušení fixace:

- ▶ Regulační páčku (1) opět nastavit do provozní polohy I.

9 Startování / vypínání stroje

9.1 Před nastartováním

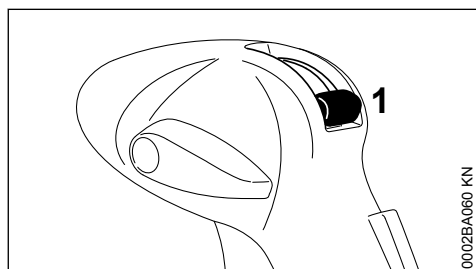

0002BA060 KN

- ▶ Regulační páčku ventilu (1) pro přívod roztoku uzavřít.

9.2 Startování motoru

- ▶ Dodržovat bezpečnostní předpisy.

UPOZORNĚNÍ

Stroj startovat jenom na čistém podkladu bez prachu, tím se do stroje nebude nasávat žádný prach.

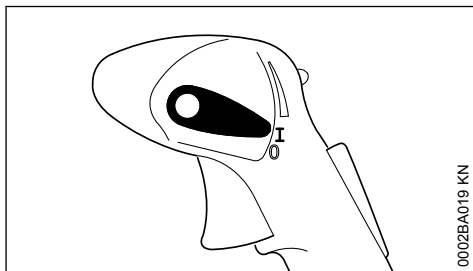

0002BA019 KN

- ▶ Seřizovací páčka musí být v poloze I.

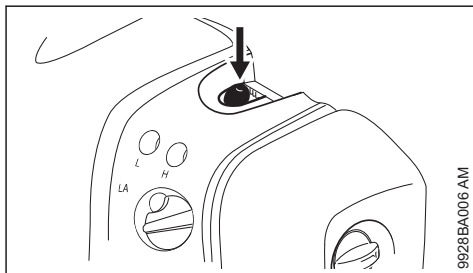

9928BA006 AM

- ▶ Nejméně 5 x stisknout tlačítko ručního čerpadla paliva – i když je průhledné tlačítko ještě naplněno palivem.

Studený motor (startování při studeném motoru)

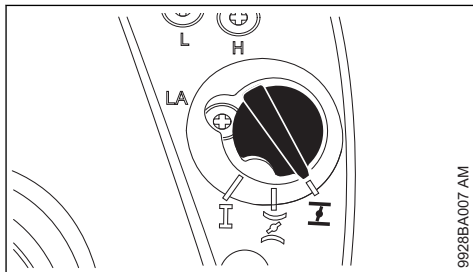

9928BA007 AM

- ▶ Ovladač sytiče nastavit na I

¹⁾ v závislosti na zemi odběratele jí stroj není vždy vybaven

Teplý motor (startování při teplém motoru)

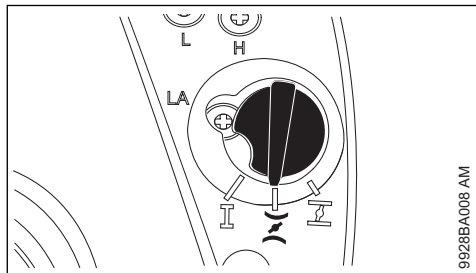

9928BA008 AM

- ▶ Otočný ovladač sytiče nastavit do polohy **I**

Toto seřízení platí i v případě, že motor již běžel, je však stále ještě studený.

Startování

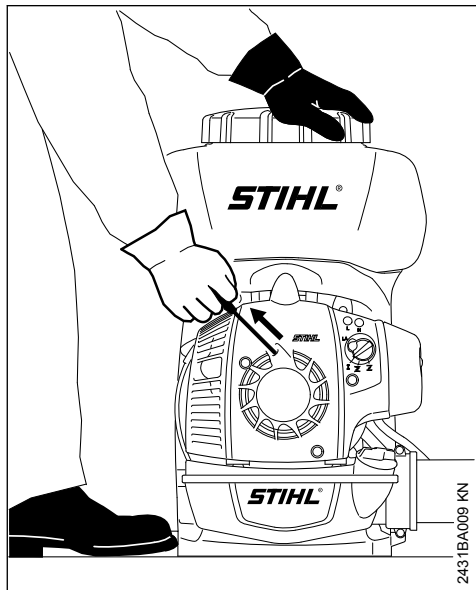

2431BA009 KN

- ▶ Stroj postavit bezpečně na zem – dbát na to, aby se v prostoru výstupního otvoru stroje nezdržovala žádná další osoba.
- ▶ Zaujmout bezpečný postoj: levou rukou stroj pevně přidržovat za nádržku na roztok a nohou ho zajistit proti odsunutí.
- ▶ Pravou rukou vytáhnout startovací rukojeť pomalu až k prvnímu citelnému dorazu – a potom rychle a silně potáhnout – lanko nevytahovat až na jeho samý konec – **hrozí nebezpečí přetřetí!**
- ▶ Startovací rukojeť nepustit rychle zpátky – pomalu ji popouštět nazpět tak, aby se startovací lanko správně navinulo.

- ▶ Startovat tak dlouho, až se motor rozběhne.

9.3 Další pokyny pro startování

9.3.1 Pokud by se motor v poloze ovladače sytiče **I** nebo při akceleraci vypnul

- ▶ Ovladač sytiče otočit do polohy **II** – startovat dále tak dlouho, až se motor rozběhne.

9.3.2 Pokud motor nenaskočí

- ▶ Zkontrolovat, jsou-li všechna nastavení (ovladače sytiče, regulační páčka v provozní poloze **I**) správná.
- ▶ Proces startování opakovat.

9.3.3 Po úplném spotřebování paliva a opětovém naplnění nádrčky

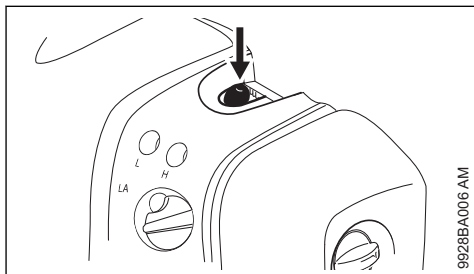

9928BA006 AM

- ▶ Nejméně 5 x stisknout tlačítko ručního čerpadla paliva – i když je průhledné tlačítko ještě naplněno palivem.

9.4 Jakmile motor běží

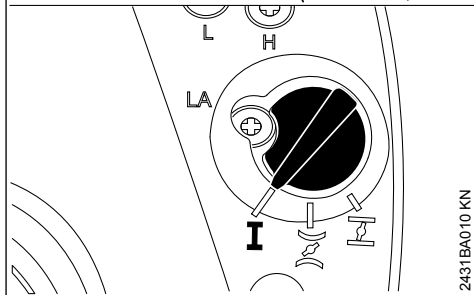
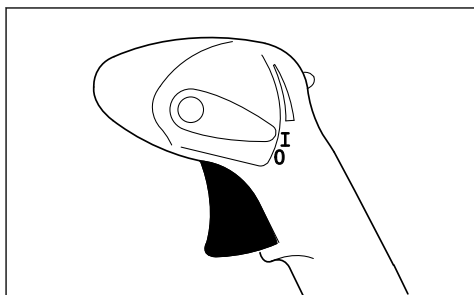

2431BA010 KN

- ▶ Aktivovat plynovou páčku.
- ▶ Otočný ovladač sytiče přeskočí při aktivaci plynové páčky automaticky do provozní polohy I.

9.4.1 Při velmi nízké teplotě

- ▶ Přidat mírně plyn – motor nechat krátce za chodu zahřát.

9.5 Vypnutí motoru

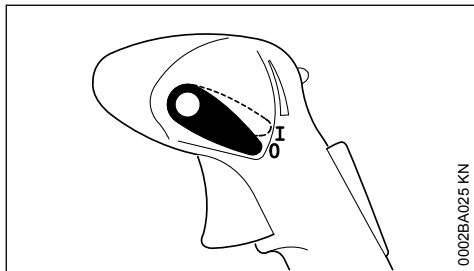

- ▶ Regulační páčku posunout do polohy 0 – motor se vypne – regulační páčka se po zaktivování vrátí pruživou silou zpět.

10 Provozní pokyny

10.1 Při práci

Po delším provozu při plném zatížení nechat motor před zastavením ještě krátkou dobu běžet ve volnoběhu, až se proudem chladicího vzduchu odvede většina tepla, tím se zabrání extrémnímu zatížení součástí uspořádaných na hnacím ústrojí (zapalování, karburátoru) přílišnou akumulací tepla.

10.2 Po skončení práce

Při krátkodobém přerušení provozu: motor nechat vychladnout. Stroj uskladněte až do příštího použití na suchém místě, nikdy ne v blízkosti zápalných zdrojů. Při delším přerušení provozu – viz "Skladování stroje".

11 Zjištění potřebného množství roztoku

11.1 Zjištění velikosti plochy (m²)

U plošných kultur se plocha zjistí vynásobením délky pole jeho šířkou.

U vysokorostoucích kultur se dá přibližná plocha vypočítat násobením délky řady průměrnou výškou zelené stěny. Zjištěný výsledek pak musí být násoben počtem řad. Při ošetřování zelených stěn z obou stran je nutno výsledek násobit 2.

Plocha v hektarech se vypočítá dělením počtu metrů čtverečných číslem 10 000.

Příklad:

Pole o délce 120 m a šířce 30 m má být ošetřeno látkou proti škůdcům.

Plocha:

$$120 \text{ m} \times 30 \text{ m} = 3\,600 \text{ m}^2$$

$$3\,600 / 10\,000 = 0,36 \text{ ha}$$

11.2 Zjištění množství účinné látky

Z návodu k použití prostředku na ochranu rostlin zjistíte:

- potřebné množství účinné látky na 1 hektar (ha)
- koncentraci účinné látky (směšovací poměr)

Potřebné množství účinné látky na 1 ha násobte velikostí zjištěné plochy. Výsledkem je potřebné množství účinné látky pro plochu, která má být ošetřena.

Příklad:

Podle návodu k použití je na jeden ha pro ošetření zapotřebí účinná látka v množství 0,4 litrů (l) v koncentraci 0,1 %.

Množství účinné látky:

$$0,4 \text{ (l/ha)} \times 0,36 \text{ (ha)} = 0,144 \text{ l}$$

11.3 Zjištění množství roztoku

Potřebné množství roztoku se vypočítá následovně:

T_W	$\times 100 = T_B$
K	

T_W = množství účinné látky v l

K = koncentrace v %

T_B = potřebné množství roztoku v l

Příklad:

Zjištěné množství účinné látky je 0,144 l. Koncentrace podle návodu k použití činí 0,1 %.

Množství roztoku:

0,144 l	$\times 100 = 144 \text{ l}$
0,1 %	

11.4 Zjištění rychlosti chůze při práci

Před započítáním práce proveďte zkušební pochůzku s natankovaným strojem nasazeným na zádech a s nádrží na roztok naplněnou

vodou. Stříkáací trubkou pohybuje (kývejte) tak, jak se s ní bude pohybovat při pozdějším praktickém použití. Přitom zjistíte trasu, kterou pracovník ujde za 1 min.

Při této zkušební pochůzce zároveň zkontrolujte zvolenou pracovní šířku. U plochých polních kultur je vhodná pracovní šířka 4–5 m. Za účelem označení pracovní šířky vytyčte.

Výsledkem výpočtu trasy v metrech dělené časem v minutách je rychlost chůze v metrech za minutu (m/min).

Příklad:

Pracovník za minutu ušel trasu dlouhou 10 m.

Rychlost chůze:

10 m	= 10 m/min
1 min	

11.5 Zjištění nastavení dávkování

Seřizovací hodnota dávkovacího zařízení se vypočítává následovně:

$V_a(l) \times v_b(m/min) \times b(m)$	= $V_c(l/min)$
$A (m^2)$	

V_a = množství roztoku

v_b = rychlost chůze

V_c = množství roztoku k aplikaci

b = pracovní šířka

A = plocha

Příklad:

Z předem zjištěných hodnot a pracovní šířky 4 m vyplývá pro dávkovací zařízení níže uvedené nastavení:

$144 l \times 10 (m/min) \times 4 m$	= 1,6 l/min
$3600 m^2$	

Hektar (ha) musí být přepočten na m^2 ($ha \times 10\,000 = m^2$).

K nastavení zjištěného množství k aplikaci viz „Dávkovací zařízení“.

12 Dávkovací zařízení

12.1 Regulační páčka ventilu

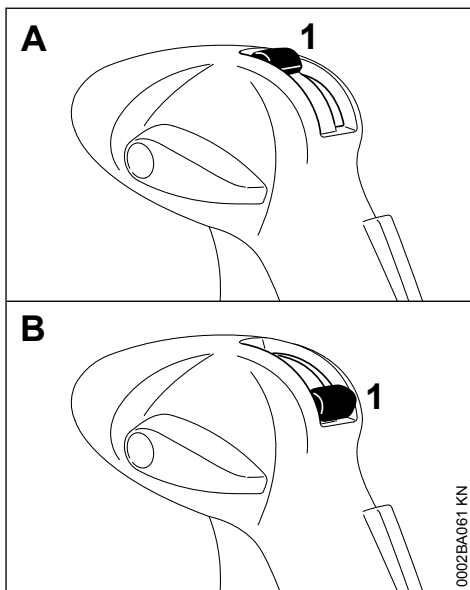

Regulační páčkou ventilu (1) se otvírá či zavírá přívod roztoku.

- Poloha A (regulační páčka ventilu je v kolmé poloze, nahoře) průtok je otevřen.
- Poloha B (regulační páčka ventilu je ve vodorovné poloze, dole) – průtok je uzavřen.

12.2 Dávkovač

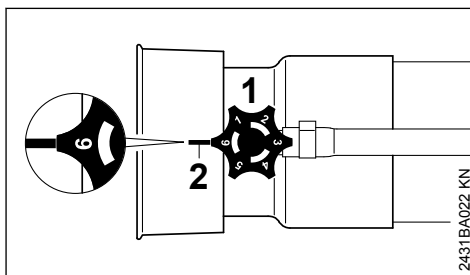

- Dávkovačem (1) otočit – aplikované množství je plynule nastavitelné.

Poloha 1 = minimální průtok

Poloha 6 = maximální průtok

Číselné značky na dávkovači musejí přitom být nastaveny tak, aby lícovaly s výstupkem (2) pod dávkovačem.

12.3 Aplikované množství

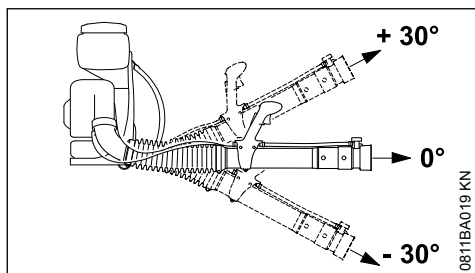

Aplikované množství (l/min) je závislé na poloze dávkovače a úhlu postřikovací trubky.

12.3.1 Aplikované množství (l/min) bez tlakového čerpadla

Dávkovací nastavení	Úhel postřikovací trubky		
	- 30°	0°	+ 30°
1	0,24	0,17	0,11
2	0,82	0,66	0,46
3	1,42	1,13	0,84
4	2,2	1,66	1,1
5	2,69	2,13	1,46
6	2,91	2,25	1,52

12.3.2 Aplikované množství (l/min) bez tlakového čerpadla s hubicí ULV

Dávkovací nastavení	Úhel postřikovací trubky		
	- 30°	0°	+ 30°
0.5	0,05	0,04	0,03
0.65	0,08	0,07	0,05
0.8	0,12	0,09	0,08

12.3.3 Aplikované množství (l/min) s tlakovým čerpadlem (zvláštní příslušenství)

Dávkovací nastavení	Úhel postřikovací trubky		
	- 30°	0°	+ 30°
1.0	0,64		
1.6	1,7		
2.0	2,59		

12.3.4 Aplikované množství (l/min) s tlakovým čerpadlem (zvláštní příslušenství) a hubicí ULV

Dávkovací nastavení	Úhel postřikovací trubky		
	- 30°	0°	+ 30°
0.5	0,15		
0.65	0,2		
0.8	0,37		

12.4 Kontrola průtočného množství

- ▶ Stroj postavit na zem.
- ▶ Nádrž na postřikový roztok naplnit vodou až po rysku 10 litrů.

Stroje bez tlakového čerpadla

- ▶ Dávkovač "Standard" nastavit do polohy dávkovacího nastavení 6.
- ▶ Stroj nastartovat.
- ▶ S postřikovací trubkou ve vodorovné poloze vyprázdnit nádrž na postřikový roztok při plném plynu až po rysku 5 litrů a přitom změřit čas, který je k tomu zapotřebí.

Doba pro aplikaci 5 litrů kapaliny by měla ležet mezi 110 a 150 vteřinami.

Stroje s tlakovým čerpadlem (zvláštní příslušenství)

- ▶ Do hubice vsadit dávkovač 2.0.
- ▶ Stroj nastartovat.
- ▶ S postřikovací trubkou ve vodorovné poloze vyprázdnit nádrž na postřikový roztok při plném plynu až po rysku 5 litrů a přitom změřit čas, který je k tomu zapotřebí.

Doba pro aplikaci 5 litrů kapaliny by měla ležet mezi 100 a 130 vteřinami.

Při odchylkách

- ▶ Zkontrolovat nádrž na postřikový roztok, hadicový systém, dávkovač a opcionalně, je-li na stroji, tlakové čerpadlo, nejsou-li znečištěné a v případě potřeby vše vyčistit.
- ▶ Zkontrolovat sací otvor pro vzduch ventilátoru a v případě potřeby ho vyčistit.
- ▶ Zkontrolovat seřízení motoru a případně seřízení zkorigovat.

Pokud tato opatření nepovedou k žádnému zlepšení situace – je třeba obrátit se na odborného prodejce.

13 Plnění nádržky na postřikový roztok

- ▶ Víkem otáčet v protisměru chodu hodinových ručiček tak, až je možné je z nádržky na postřikový roztok sejmut.

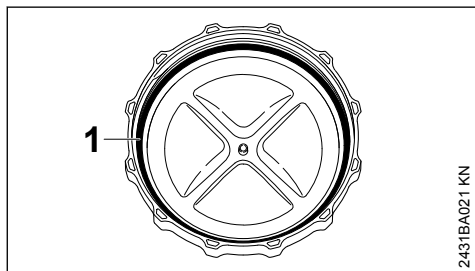

2431BA021 KN

- ▶ Těsnění (1) ve víku musí být vždy v nepoškozeném stavu a beze stop znečištění.
- ▶ Stroj postavit na rovnou plochu tak, aby byl zajištěn proti převržení.

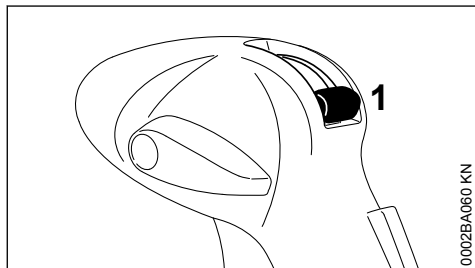

0002BA060 KN

- ▶ Regulační páčku ventilu (1) pro přívod roztoku uzavřít.

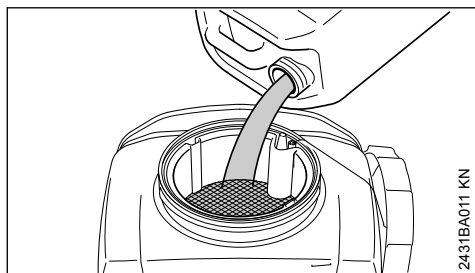

2431BA011 KN

- ▶ Důkladně promísený roztok vylít přes sítkovou vložku do nádržky na postřikový roztok.

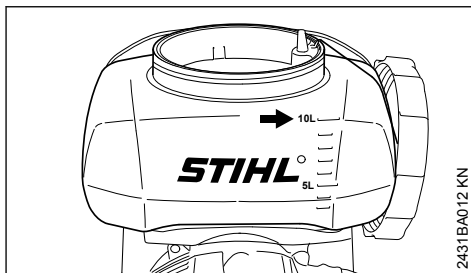

2431BA012 KN

Nepřekročit maximální množství k naplnění 10 litrů (2.6 US gal.).

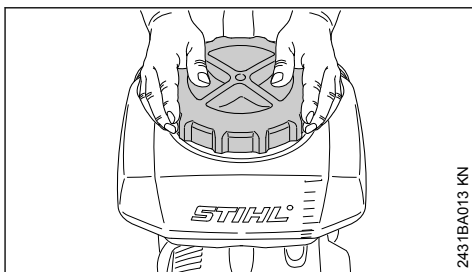

2431BA013 KN

- ▶ Víko nasadit a oběma rukama jím otočit ve směru chodu hodinových ručiček – víko co možná nejpevněji uzavřít.

14 Postřikový režim

- ▶ Dávkovačem nastavit aplikované množství – viz "Dávkovací zařízení".
- ▶ Regulační páčku ventilu otevřít – viz "Dávkovací zařízení".
- ▶ Postřikový režim vždy za plného plynu.

14.1 Vychylovací mřížka

K zacílení aplikaci roztoku lze pomocí montovatelných mřížek měnit postřikový proud a směr výstupu postřikové látky ze stroje.

Bez vychylovací mřížky

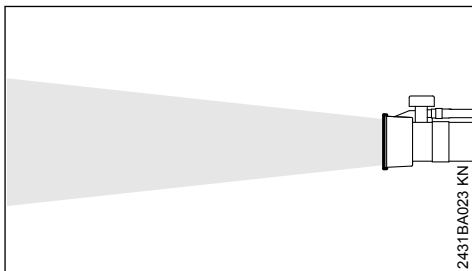

2431BA023 KN

Postřikový proud pro velké vzdálenosti – maximální dostřik.

- pro postřik ploch a vysokých rostlin
- pro maximální průnik listnatých stěn

Mřížka pro široký postřikový proud

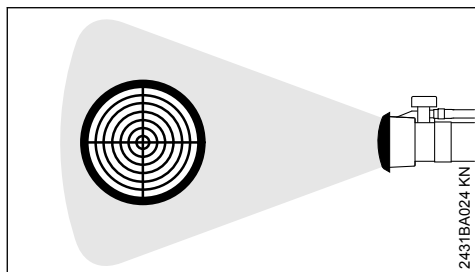

Postřikový proud je rozšiřován a tlumen.

- pro krátké vzdálenosti k rostlině (< 1,5 m)
- poškození rostlin, především v choulostivém stádiu rostlin, je redukováno

Vychylovací mřížka 45°

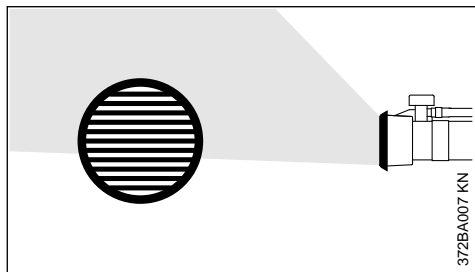

Postřikový proud může být vychýlen do libovolného směru o 45°.

- ke zvlhčení spodní strany listů
- ke zvýšení aplikovaného množství při postřiku směrem nahoru
- pro zacílené opracovávání nízko nad zemí rostoucích rostlin. Redukuje při postřiku směrem dolů odfukávání postřikové mlhy větrem.

Dvojitá vychylovací mřížka

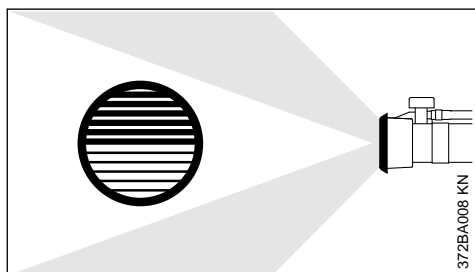

Postřikový proud se dělí a je vychylován do dvou stran.

- Současný postřik dvou řad rostlin při jednom pracovním pochodu.

15 Po skončení práce

- ▶ Regulační páčku ventilu uzavřít.
- ▶ Motor vypnout – viz "Startování / vypnutí motoru".

15.1 Vyprázdnění nádržky na roztok

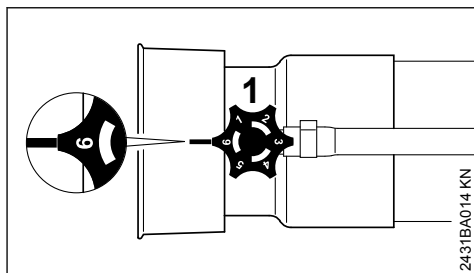

- ▶ Dávkovač (1) otočit do polohy "6".
- ▶ Regulační páčku ventilu otevřít a zbytky roztoku nechat vytéct do vhodné nádoby.

15.2 Čištění nádržky na roztok

- ▶ Nádržku na roztok a hadicový systém vypláchnout a vyčistit čistou vodou.
- ▶ Zbytky roztoku a kapalinu použitou k výplachu předpisově a vůči životnímu prostředí šetrně zlikvidovat – dbát na pokyny výrobce postřikové látky na ochranu rostlin.
- ▶ Stroj nechat s odmontovaným víkem uschnout.

Při znečištěné sítkové vložce:

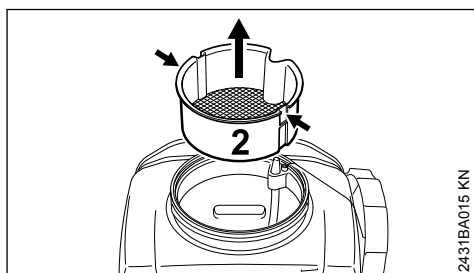

- ▶ Vhodné nářadí (např. šroubovák) vsunout za účelem uvolnění sítkové vložky (2) do obou vybrání (šipky).
- ▶ Sítkovou vložku (2) vytáhnout z nádržky na roztok směrem nahoru.

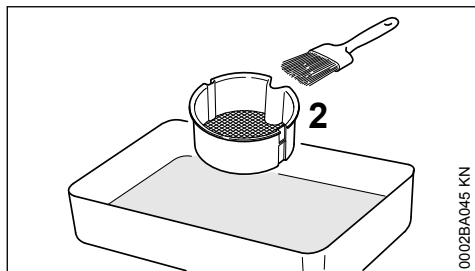

0002BA045 KN

- ▶ Sítkovou vložku (2) vyčistit čistou vodou a např. štětcem.

16 Skladování stroje

- ▶ Stroj uskladnit na suchém a bezpečném místě. Chraňte před použitím nepovolanými osobami (např. dětmi)

16.1 Při provozních přestávkách delších než cca. 30 dnů

- ▶ Palivovou nádržku na dobře provětrávaném místě vyprázdnit a vyčistit
- ▶ Palivo předpisově a s ohledem na životní prostředí zlikvidujte.
- ▶ Pokud je k dispozici ruční čerpadlo paliva: před nastartováním motoru stiskněte nejméně 5 krát tlačítko ručního čerpadla paliva
- ▶ Motor nastartujte a nechejte ve volnoběhu běžet tak dlouho, až se vypne
- ▶ Stroj důkladně vyčistěte, obzvláště žebra válce a vzduchový filtr
- ▶ Nádrž na roztok nevystavovat delší dobu přímému slunečnímu záření, paprsky UF mohou způsobit zkrátkování nádrže – hrozí nebezpečí netěsnosti nebo prasknutí!

17 Čištění vzduchového filtru

17.1 Při ztuhlém poklesu výkonu motoru

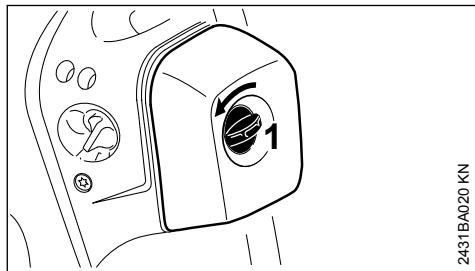

2431BA020 KN

- ▶ Šroub víka filtru (1) otočit směrem doleva do kolmé polohy.

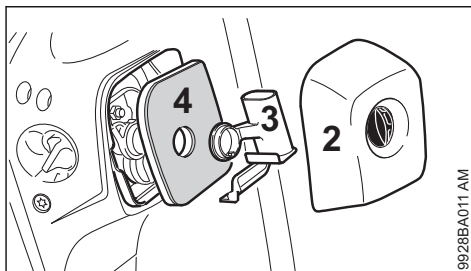

9902BA011 AM

- ▶ Víko filtru (2) sejmout.
- ▶ Okolí filtru zbavit hrubých nečistot.
- ▶ Vložku (3) stáhnout a filtr (4) vyjmout.
- ▶ Filtr vyměnit nebo ho provizorně vyklepat či vyfoukat – nikdy nevmývat!

Poškozené díly vyměnit!

17.2 Vsazení filtru

- ▶ Filtr vsadit do skříně filtru a nasunout vložku.
- ▶ Víko filtru nasadit a šroub víka filtru otočit směrem doprava do vodorovné polohy.

18 Seřizování karburátoru

Karburátor je již z továrny seřizen tak, aby byla do motoru přiváděna optimální směs paliva a vzduchu za všech provozních stavů.

18.1 Seřizování volnoběhu

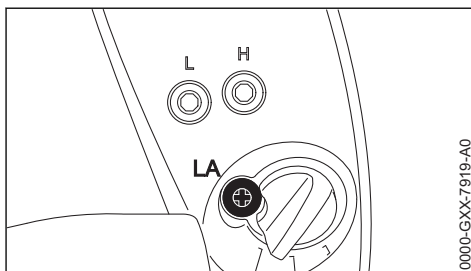

0000-GXX-7919-A0

18.1.1 Motor se ve volnoběhu zastavuje

- ▶ Dorazovým šroubem volnoběhu (LA) otáčejte ve směru chodu hodinových ručiček tak dlouho, až bude motor běžet pravidelně.

19 Katalyzátor spalin

Stroje s katalyzátorem spalin (je-li jím stroj vybaven) smějí být provozovány pouze s **bezolovnatým benzínem** a motorovými oleji **STIHL pro dvoudobé motory** nebo adekvátními motorovými oleji pro dvoudobé motory ve směšovací poměru 1 : 50 – viz „Palivo“.

Do tlumiče výfuku integrovaný katalyzátor spalín snižuje podíl škodlivých látek ve spalínách.

Správné seřízení karburátoru (pokud ho lze seřizovat) a přesné dodržení směšovacího poměru benzínu a motorového oleje pro dvoudobé motory jsou velice důležité pro nižší podíl škodlivých látek ve spalínách a pro delší životnost katalyzátoru.

20 Zapalovací svíčka

- ▶ Při neuspokojivém výkonu motoru, špatném startování nebo poruchách při volnoběhu je třeba zkontrolovat nejdříve zapalovací svíčku.
- ▶ Po cca. 100 provozních hodinách zapalovací svíčku vyměnit – při silně opálených elektrodách již dříve – používat pouze firmou STIHL povolené, odrušené zapalovací svíčky – viz "Technická data".

20.1 Zapalovací svíčku demontovat.

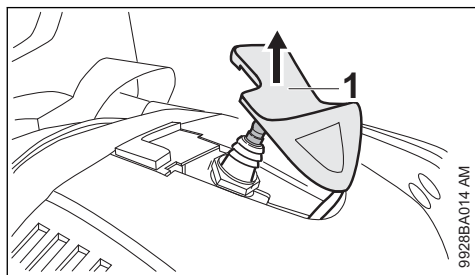

- ▶ Nástrčku zapalovací svíčky (1) stáhnout.
- ▶ Zapalovací svíčku vyšroubovat.

20.2 Zkontrolovat zapalovací svíčku.

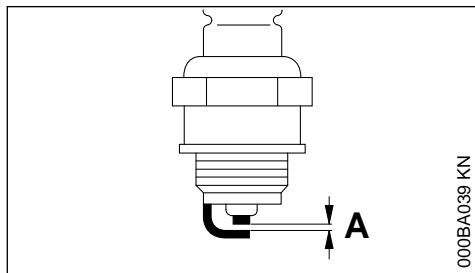

- ▶ Znečištěnou zapalovací svíčku vyčistit.
- ▶ Zkontrolujte vzdálenost elektrod (A) popřípadě seřídte, hodnota vzdálenosti – viz "Technická data".
- ▶ Odstranit příčiny znečištění zapalovací svíčky.

Možné příčiny znečištění:

- příliš mnoho motorového oleje v palivu
- znečištěný vzduchový filtr
- nepříznivé provozní podmínky

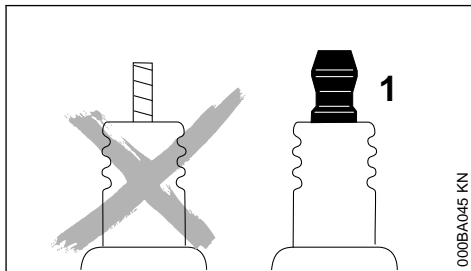

! VAROVÁNÍ

Při nedotažené nebo chybějící připojovací matici (1) mohou vznikat jiskry. Při práci ve snadno zápalném nebo hořlavém prostředí, může dojít k požáru nebo výbuchu. Může dojít k těžkým úrazům osob a k věcným škodám.

- ▶ použijte odrušené zapalovací svíčky s pevnou připojovací maticí

20.3 Montáž zapalovací svíčky

- ▶ Zapalovací svíčku zašroubovat a nástrčku zapalovací svíčky pevně nastrčit.

21 Chod motoru

Pokud je přes vyčištění vzduchového filtru a správné seřízení volnoběhu chod motoru neuspokojivý, může být příčinou také tlumič výfuku.

U odborného prodejce nechat zkontrolovat, není-li tlumič znečištěn (zakarbonzován)!

STIHL doporučuje nechat provádět údržbářské a opravářské úkony pouze u autorizovaného, odborného prodejce výrobků STIHL.

22 Pokyny pro údržbu a ošetřování

Následující údaje se vztahují na běžné pracovní podmínky. Při ztížených podmínkách (velký výskyt prachu atd.) a v případě delší pracovní doby se musejí uvedené intervaly odpovídajícím způsobem zkrátit.		před započatím práce	po ukončení práce, resp. denně	po každém naplnění palivové nádržky	tydenně	měsíčně	ročně	při poruše	při poškození	v případě potřeby
Kompletní stroj	optická kontrola (stav, těsnost)	X		X						
	vyčistit		X							
Ovládací rukojeť	funkční kontrola	X		X						
Vzduchový filtr	vyčistit							X		
	vyměnit								X	
Ruční čerpadlo paliva (pokud je použito)	zkontrolovat	X								
	nechat opravit odborným prodejcem ²⁾								X	
Sací hlava v palivové nádržce	nechat provést kontrolu odborným prodejcem ²⁾							X		
	nechat provést výměnu odborným prodejcem ²⁾						X			X
Palivová nádržka	vyčistit					X				
Karburaťor	zkontrolovat volnoběh	X		X						
	doseřídít volnoběh									X
Zapalovací svíčka	doseřídít vzdálenost mezi elektrodami							X		
	vždy po 100 provozních hodinách vyměnit									
Otvor pro nasávání chladicího vzduchu	optická kontrola		X							
	vyčistit									X
lapač jisker ¹⁾ v tlumiči výfuku	ujistit se, zda byl zabudován	X								
	přezkoušet nebo nahradit ²⁾						X			
Přístupné šrouby a matice (kromě seřizovacích šroubů)	dotáhnout									X
Nádržka na postřikový roztok a hadice	optická kontrola (stav, těsnost)	X								
	vyčistit		X							
Sítková vložka v nádržce na roztok (pouze s namontovaným tlakovým	vyčistit, resp. vyměnit								X	X

Následující údaje se vztahují na běžné pracovní podmínky. Při ztížených podmínkách (velký výskyt prachu atd.) a v případě delší pracovní doby se musejí uvedené intervaly odpovídajícím způsobem zkrátit.		před započítáním práce	po ukončení práce, resp. denně	po každém naplnění palivové nádržky	tydenně	měsíčně	ročně	při poruše	při poškození	v případě potřeby
čerpádem nebo při použití dávkovače ULV)										
Dávkovací zařízení ve foukací trubce	zkontrolovat					X		X		
Antivibrační prvky	zkontrolovat	X						X		X
	nechat vyměnit odborným prodejcem ²⁾								X	
Ochranná mřížka nasávání foukacího vzduchu	zkontrolovat	X	X							
	vyčistit									X
Plynový bovden	seřídít									X
Bezpečnostní nálepka	vyměnit								X	
¹⁾ v závislosti na zemi odběratele jí stroj není všude vybaven ²⁾ STIHL doporučuje odborného prodejce výrobků STIHL.										

23 Jak minimalizovat opotřebení a jak zabránit poškození

Dodržením údajů tohoto návodu k použití se zabráni přílišnému opotřebení a poškození stroje.

Použití, údržbu a skladování stroje je bezpodmínečně nutné provádět pečlivě tak, jak je popsáno v tomto návodu k použití.

Za veškeré škody, které budou způsobeny nedodržením bezpečnostních předpisů a pokynů pro obsluhu a údržbu, nese odpovědnost sám uživatel. Toto platí speciálně pro níže uvedené případy:

- firmou STIHL nepovolené změny provedené na výrobku
- použití nástrojů nebo příslušenství, které nejsou pro stroj povoleny, nejsou vhodné nebo jsou provedeny v méněhodnotné kvalitě
- účelu stroje neodpovídajícímu použití
- použití stroje při sportovních a soutěžních akcích

- škody, vzniklé následkem dalšího použití stroje s poškozenými konstrukčními díly

23.1 Údržbářské úkony

Veškeré, v kapitole "Pokyny pro údržbu a ošetřování" uvedené úkony musejí být prováděny pravidelně. Pokud tyto úkony nemůže provést sám uživatel, musí jimi být pověřen odborný prodejce.

STIHL doporučuje nechat provádět údržbářské a opravářské úkony pouze u autorizovaného, odborného prodejce výrobků STIHL. Autorizovaným odborným prodejcem výrobků STIHL jsou pravidelně nabízena odborná školení a k jejich dispozici jsou dodávány Technické informace.

V případě neprovedení nebo neodborném provedení těchto úkonů může dojít ke škodám na stroji, za které nese zodpovědnost pouze sám uživatel. Jedná se mimo jiné o:

- škody na hnacím ústrojí vzniklé následkem opožděné či nedostatečné údržby (např. vzduchový a palivový filtr), nesprávným seřazením karburátoru nebo nedostatečným čištěním vedení chladicího vzduchu (žeber nasávání vzduchu, žeber válce)

- škody způsobené korozí a jiné škody vzniklé následkem nesprávného skladování
- škody na stroji v důsledku použití kvalitativně méněhodnotných náhradních dílů.

23.2 Součásti podléhající rychlému opotřebení

Některé díly stroje podléhají i při předpisům a určením odpovídajícímu používání přirozenému opotřebení a v závislosti na délce použití je třeba tyto díly včas vyměnit. Jedná se mimo jiné o:

- filtry (pro vzduch, palivo)
- startovací zařízení
- zapalovací svíčku
- tlumičí prvky antivibračního systému

24 Důležité konstrukční prvky

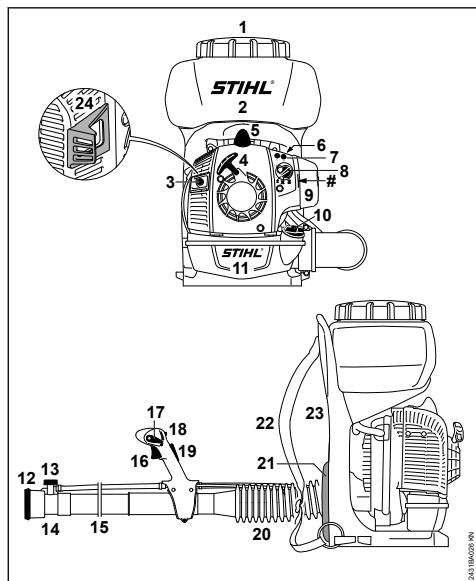

- 1 víko nádrčky
- 2 Roztoková nádržka
- 3 tlumič výfuku
- 4 startovací rukojeť
- 5 nástrčka zapalovací svíčky
- 6 ruční čerpadlo paliva
- 7 seřizovací šrouby karburátoru
- 8 ovladač sytiče
- 9 Vzduchový filtr
- 10 uzávěr palivové nádrčky
- 11 Palivová nádržka

12 Vychylovací mřížka

13 Dávkočáč

14 hubice

15 foukací trubka

16 plynová páčka

17 regulační páčka

18 regulační páčka ventilu pro přívod roztoku

19 pojistka plynové páčky (není na stroji v každé zemi)

20 vlnovcová hadice

21 zádový polštářek

22 závěsné zařízení

23 zádová deska

24 Distanční díl (v závislosti na zemi odběratele jí stroj není všude vybaven)

výrobní číslo (víko filtru sejmout – výrobní číslo je vyraženo do vnitřní strany tělesa ventilátoru)

25 Technická data

25.1 Hnací ústrojí

Jednoválcový dvoudobý motor

Zdvihový objem:	27,2 cm ³
Vrtání válce:	34 mm
Zdvih pístu:	30 mm
Výkon podle ISO 7293:	0,8 kW (1,1 k)
Volnoběžné otáčky:	2500 ot/min
Otáčky motoru / ventilátoru za provozu	7500 1/min

25.2 Zapalování

Elektronicky řízené magneto

Zapalovací svíčka (odrušená):	NGK CMR 6 H, BOSCH USR 4AC
Vzdálenost elektrod:	0,5 mm

25.3 Palivový systém

Na poloze nezávislý membránový karburátor s integrovaným čerpadlem paliva

Objem palivové nádrčky: 1050 cm³ (1,05 l)

25.4 Foukací výkon

Rychlost vzduchu:	81 m/s
Max. průtok vzduchu bez foukacího zařízení:	780 m ³ /h
Průtok vzduchu s hubicí:	580 m ³ /h

25.5 Postřikovací zařízení

Objem nádrčky na roztok: 10 l

Zbytkové množství v nádrže 50 ml
na roztok:
Velikost ok plnicího sítka: 1 mm
Max. horizontální postřikový
dosah: 9 m
Vhodný pro rostliny až do
výšky: 2,5 m

Aplikované množství s namontovaným zvláštním
příslušenstvím a bez zvláštního příslušenství –
viz "Dávkovací zařízení".

25.6 Rozprašování podle ISO 28139:2019

Aplikace

Dávkovací nastavení	Podíl horizontálně aplikovaného média, které se po 5 metrech vysráží na zemi
1	1,2 %
6	6,4 %
Hubice ULV:	
0,5	0,0 %
0,8	2,2 %

Možnost větších srážek nebo úletu postřiku v
důsledku větru a vysoké teploty.

Velikost kapek

Dávkovací nastavení	Dv 0,1 [µm]	Dv 0,5 [µm]	Dv 0,9 [µm]
1	34	95	201
2	46	117	222
3	51	125	230
4	53	131	242
5	57	143	270
6	56	142	276
Hubice ULV:			
0,5	35	95	199
0,65	35	96	204
0,8	35	94	197

Rychlost vzduchu

	Vzdálenost k hubici	
	3 m	6 m
průměrná rychlost vzdu- chu [m/s]	3,6	2,4
Rádus roz- prašovacího mraku [mm]	361	200

25.7 Hmotnost

Bez náplně: 7,9 kg
max.provozní hmotnost 18,7 kg
(natankovaný a naplněný
stroj)

25.8 Akustické a vibrační hodnoty

Ke zjištění akustických a vibračních hodnot jsou
volnoběh a nominální maximální otáčky zohled-
něny v poměru 1:6.

Podrobnější údaje ke splnění "Směrnice pro
zaměstnavatele: Vibrace 2002/44/EG" viz
www.stihl.com/vib/.

25.9 Hladina akustického tlaku L_{peq} podle DIN EN 15503

SR 200: 94 dB(A)

25.10 Hladina akustického výkonu L_w podle DIN EN 15503

SR 200: 104 dB(A
)

25.11 Vibrační hodnota a podle $a_{hv,eq}$ podle DIN EN 15503

Rukojeť vpravo
SR 200: 1,5 m/s²

Pro hladinu akustického tlaku a hladinu akustic-
kého výkonu činí faktor-K podle RL 2006/42/EG
= 2,0 dB(A); pro vibrační hodnotu činí faktor-K
podle RL 2006/42/EG = 2,0 m/s².

25.12 REACH

REACH je názvem vyhlášky EG o registraci, kla-
sifikace a povolení chemikálií.

Informace ke splnění vyhlášky REACH (EG) č.
1907/2006 viz

www.stihl.com/reach

25.13 Emisní hodnoty spalin

V typovém homologačním řízení EU naměřená
hodnota CO₂ je uvedena pod

www.stihl.com/co2

ve specifických technických datech o výrobku.

Naměřená hodnota CO₂ byla zjištěna na repre-
zentativním motoru podle normovaného zkušeb-
ního procesu za laboratorních podmínek a není
žádnou výslovnou nebo implikovanou zárukou
výkonu určitého motoru.

Díky v tomto návodu k použití popsanému, účelu odpovídajícímu použití a údržbě jsou splněny požadavky na spalínové emise. Při změnách na motoru provozní povolení zaniká.

26 Pokyny pro opravu

Uživatelé tohoto stroje smějí provádět pouze takové údržbářské a ošetřovací úkony, které jsou popsány v tomto návodu k použití. Obsáhlejší opravy smějí provádět pouze odborní prodejci.

STIHL doporučuje nechat provádět údržbářské a opravářské úkony pouze u autorizovaného, odborného prodejce výrobků STIHL. Autorizovaným odborným prodejcům výrobků STIHL jsou pravidelně nabízena odborná školení a k jejich dispozici jsou dodávány Technické informace.

Při opravách do stroje montovat pouze firmou STIHL pro daný typ stroje povolené náhradní díly nebo technicky adekvátní díly. Používat pouze vysokokvalitní náhradní díly. Jinak hrozí eventuální nebezpečí úrazů nebo poškození stroje.

Firma STIHL doporučuje používat originální náhradní díly značky STIHL.

Originální náhradní díly značky STIHL se poznají podle číselného označení náhradních dílů STIHL, podle loga **STIHL** a případně podle znaku  pro náhradní díly STIHL (na drobných součástkách může být také uveden pouze tento znak).

27 Likvidace stroje

Informace týkající se likvidace jsou k dostání u místních úřadů a odborného prodejce výrobků STIHL.

Nesprávná likvidace může být zdraví škodlivá a zatěžovat životní prostředí.

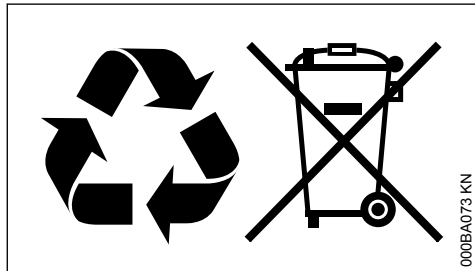

- ▶ Výrobky STIHL včetně obalů odevzdejte na vhodném sběrném místě k opětovnému zhodnocení v souladu s místními předpisy.
- ▶ Nelikvidujte s domácím odpadem.

28 Prohlášení o konformitě EU

ANDREAS STIHL AG & Co. KG
Badstr. 115
D-71336 Waiblingen

Německo

na vlastní zodpovědnost prohlašuje, že výrobek

konstrukce:	Rosič
tovární značka:	STIHL
typ:	SR 200
sériová identifikace:	4241
zdvihový objem:	27,2 cm ³

odpovídá příslušným předpisům ve znění směrnice 2011/65/EU, 2006/42/ES a 2014/30/EU a byl vyvinut a vyroben ve shodě s níže uvedenými normami ve verzích platných vždy k výrobnímu datu:

ISO 12100, EN 55012, EN 61000-6-1,
EN ISO 28139

Technické podklady jsou uloženy u:

ANDREAS STIHL AG & Co. KG
Produktzulassung

Rok výroby stroje a výrobní číslo jsou uvedeny na stroji.

Waiblingen, 3.2.2020

ANDREAS STIHL AG & Co. KG

v zast.



Dr. Jürgen Hoffmann

Veloucí oddělení schvalování výrobků, regulace

CE

29 Adresy

29.1 Hlavní sídlo firmy STIHL

ANDREAS STIHL AG & Co. KG
Postfach 1771
71307 Waiblingen

29.2 Distribuční společnosti STIHL

Německo

STIHL Vertriebszentrale AG & Co. KG
Robert-Bosch-Straße 13

64807 Dieburg
Telefon: +49 6071 3055358

RAKOUSKO

STIHL Ges.m.b.H.
Fachmarktstraße 7
2334 Vösendorf
Telefon: +43 1 86596370

ŠVÝCARSKO

STIHL Vertriebs AG
Isenrietstraße 4
8617 Mönchaltorf
Telefon: +41 44 9493030

ČESKÁ REPUBLIKA

Andreas STIHL, spol. s r.o.
Chrlická 753
664 42 Modřice

29.3 Dovozci firmy STIHL

BOSNA-HERCEGOVINA

UNIKOMERC d. o. o.
Bišće polje bb
88000 Mostar
Telefon: +387 36 352560
Fax: +387 36 350536

CHORVATSKO

UNIKOMERC - UVOZ d.o.o.

Sjedište:
Amruševa 10, 10000 Zagreb

Prodaja:
Ulica Kneza Ljudevita Posavskog 56, 10410 Velika Gorica

Telefon: +385 1 6370010
Fax: +385 1 6221569

TURECKO

SADAL TARIM MAKİNELERİ DIŞ TİCARET A.Ş.
Hürriyet Mahallesi Manas Caddesi No.1
35473 Menderes, İzmir
Telefon: +90 232 210 32 32
Fax: +90 232 210 32 33

www.stihl.com



0458-457-1021-D



0458-457-1021-D