

REA 100.0 PLUS

**STIHL**



2 - 25	Instruction Manual
25 - 50	Manual de instrucciones
50 - 72	Skötselavísing
72 - 94	Käyttöohje
94 - 117	Beþjening svejlédning
117 - 139	Bruksanvisning
139 - 162	Návod k pouþití
162 - 187	Használati utasítás
187 - 213	Instruções de serviço
213 - 239	Инструкция по експлуатации
240 - 264	Instrukcja użytkowania
264 - 290	Ръководство за употреба
290 - 315	Instrucţiuni de utilizare



## Contents

1	Introduction.....	2
2	Guide to Using this Manual.....	2
3	Overview.....	3
4	Safety Precautions.....	4
5	Preparing the pressure washer for operation.....	11
6	Charging the Battery, LEDs.....	11
7	Activating and Deactivating Bluetooth® Radio Interface.....	12
8	Assembling the pressure washer.....	12
9	Connecting to a water source.....	14
10	Removing and Fitting the Battery.....	15
11	Switching the pressure washer on and off 15	
12	Checking the high-pressure washer and battery.....	16
13	Operating the pressure washer.....	16
14	After Finishing Work.....	18
15	Transporting.....	18
16	Storing.....	18
17	Cleaning.....	19
18	Maintenance.....	20
19	Repairing.....	20
20	Troubleshooting.....	20
21	Specifications.....	22
22	Spare Parts and Accessories.....	23
23	Disposal.....	23
24	EC Declaration of Conformity.....	24
25	UKCA Declaration of Conformity.....	24
26	Addresses.....	25

## 1 Introduction

Dear Customer,

Thank you for choosing STIHL. We develop and manufacture our quality products to meet our customers' requirements. The products are designed for reliability even under extreme conditions.

STIHL also stands for premium service quality. Our dealers guarantee competent advice and instruction as well as comprehensive service support.

STIHL expressly commit themselves to a sustainable and responsible handling of natural resources. This user manual is intended to help you use your STIHL product safely and in an environmentally friendly manner over a long service life.

We thank you for your confidence in us and hope you will enjoy working with your STIHL product.



Dr. Nikolas Stihl

**IMPORTANT! READ BEFORE USING AND KEEP IN A SAFE PLACE FOR REFERENCE.**

## 2 Guide to Using this Manual

### 2.1 Applicable documents

The local safety regulations apply.

- ▶ In addition to this User Manual, you should also read, understand and retain the following documents:
  - Safety notices and precautions for STIHL AP battery
  - User Manual for STIHL AL 101, 301, 301-4, 500 chargers
  - Safety information for STIHL batteries and products with built-in battery: [www.stihl.com/safety-data-sheets](http://www.stihl.com/safety-data-sheets)
  - User Manual and packaging of the accessory used
  - User Manual and packaging of the detergent used

For further information on STIHL connected, compatible products and FAQs, please visit [www.connect.stihl.com](http://www.connect.stihl.com) or available from a STIHL authorized dealer.

The Bluetooth® word mark and logos are registered trademarks owned by Bluetooth SIG, Inc. These word marks and logos are used by STIHL under license. These word marks and logos are used by STIHL under license.

Batteries with  are equipped with a Bluetooth® radio interface. Local operating restrictions (in aircraft or hospitals, for example) must be observed.

### 2.2 Warning Notices in Text

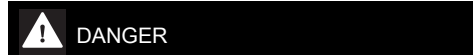

- This notice refers to risks which result in serious or fatal injury.
  - ▶ Serious or fatal injuries can be avoided by taking the precautions mentioned.

## ! WARNING

- This notice refers to risks which **can** result in serious or fatal injury.
  - ▶ Serious or fatal injuries can be avoided by taking the precautions mentioned.

## NOTICE

- This notice refers to risks which can result in damage to property.
  - ▶ Damage to property can be avoided by taking the precautions mentioned.

## 2.3 Symbols in Text



This symbol refers to a chapter in this instruction manual.

# 3 Overview

## 3.1 High-pressure washer and battery

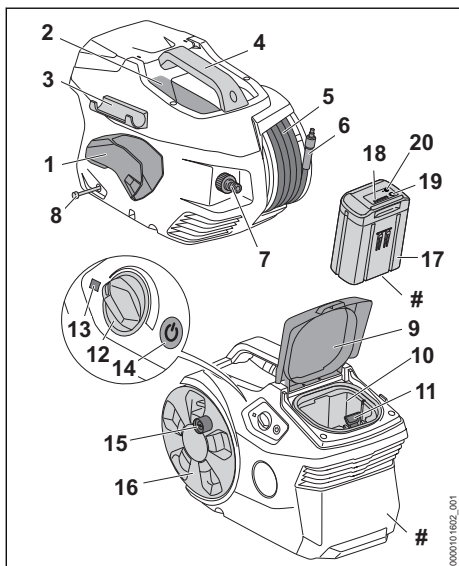

### 1 Holder

The holder is used to store the spray gun.

### 2 Compartment

The compartment is used to store the supplied nozzle.

### 3 Holder

The holder is used to store the spray lance.

### 4 Handle

The handle is used to carry the high-pressure washer.

### 5 High-pressure hose

The high-pressure hose transports the water from the high-pressure pump to the spray gun.

### 6 Connector

The connector connects the high-pressure hose with the spray gun.

### 7 Connector

The connector is used to connect the water hose.

### 8 Detergent hose

The detergent hose is used to suction the detergent.

### 9 Flap

The flap covers the battery compartment.

### 10 Battery compartment

The battery compartment holds the battery.

### 11 Locking lever

The locking lever holds the battery in the battery compartment.

### 12 Rotary control

The rotary control is used to set the operating pressure and the quantity of water.

### 13 LED

The LED indicates the status of the high-pressure washer.

### 14 Pushbutton

The pushbutton is used to switch the high-pressure washer on and off.

### 15 Crank handle

The crank handle is used to turn the hose reel.

### 16 Hose reel

The hose reel is used to coil the high-pressure hose.

### 17 Battery

The battery supplies power to the high-pressure washer.

### 18 LEDs

The LEDs indicate the state of charge of the battery and any faults.

### 19 Button

The pushbutton activates the LEDs on the battery. The pushbutton activates and deactivates the Bluetooth® interface (if available).

## 20 "BLUETOOTH®" LED (only for batteries with )

The LED indicates the activation and deactivation of the Bluetooth® interface.

### # Rating plate with machine number

## 3.2 Spray attachment

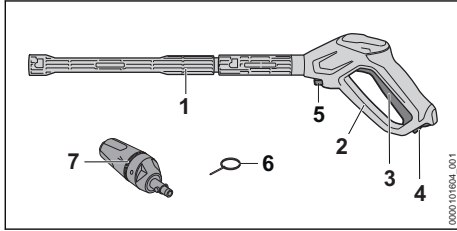

### 1 Spray lance

The spray lance connects the spray gun to the nozzle.

### 2 Spray gun

The spray gun is used to hold and control the spray attachment.

### 3 Levers

The trigger opens and closes the valve in the spray gun. The trigger starts and stops the water jet.

### 4 Retaining latch

The retaining latch releases the trigger.

### 5 Locking lever

The locking lever holds the connector in the spray gun.

### 6 Cleaning pin

The cleaning pin is used to clean the nozzles.

### 7 3-in-1 nozzle

The 3-in-1 nozzle consists of a fan-jet nozzle, a rotary nozzle and a spray nozzle to which a cleaning agent can be added.

## 3.3 Symbols

Meanings of the symbols that may be attached to the high-pressure washer, the spray attachment and the battery:



In this position, the retaining latch unlocks the lever.



In this position, the retaining latch locks the lever.



This product is designed for use with a STIHL battery. Permissible batteries are listed in this User Manual.



1 LED lights up red. The battery is too warm or too cold.



4 LEDs flash red. There is an error in the battery.



Guaranteed sound power level in accordance with Directive 2000/14/EC in dB(A) for the purpose of comparing the sound emissions of products.



The battery is equipped with a Bluetooth® radio interface and can be paired with the STIHL connected app.



The information next to the symbol indicates the energy content of the battery according to the cell manufacturer's specification. The energy content available in operation is lower.



Do not dispose of the product with your household waste.



These symbols indicate original STIHL spare parts and original STIHL accessories.

## 4 Safety Precautions

### 4.1 Warning symbols

The warning symbols on the high-pressure washer or on the battery have the following meanings:



Observe safety notices and take the necessary precautions.



Read and understand the User Manual and keep it in a safe place for reference.



Wear safety glasses.



- Do not direct the water jet at people and animals.
- Do not direct the water jet at electrical systems, electrical connections, sockets and live cables.
- Do not direct the water jet at electrical appliances and at the high-pressure washer.



Do not connect the high-pressure washer directly to the drinking water supply.



Switch off high-pressure washer during breaks from operation and before transport, storage, servicing or repair.



Do not use, transport and store the high-pressure washer at temperatures below 0°C.



Remove the battery during work interruptions, transport, storage, maintenance or repair.



Protect the battery against heat and fire.



Do not immerse the battery in liquids.

## 4.2 Intended Use

The STIHL REA 100.0 PLUS high-pressure washer can be used to clean vehicles, trailers, patios, paths and facades, for example.

The high-pressure washer is not suitable for commercial use.

The high-pressure washer may be used in the rain.

The STIHL AP battery supplies power to the high-pressure washer.

The battery with  in combination with the STIHL connected app enables customization and the transfer of information to the battery using Bluetooth® technology.

## WARNING

- Batteries not explicitly approved by STIHL for the high-pressure washer may cause a fire or explosion. Persons may be seriously or fatally injured, and property may be damaged.
  - ▶ Operate the high-pressure washer with a STIHL AP battery.
- Using the high-pressure washer or battery other than for its intended use can result in serious injuries or death and damage to property.
  - ▶ Always use the high-pressure washer and the battery as described in this User Manual.
  - ▶ Always use the high-pressure washer as described in this User Manual.
  - ▶ Use the battery as described in this User Manual, the STIHL connected app and at [www.connect.stihl.com](http://www.connect.stihl.com).

The STIHL REA 100.0 PLUS high-pressure washer is not designed for the following uses:

- Cleaning asbestos cement and similar surfaces
- Cleaning surfaces painted or varnished with paints containing lead
- Cleaning surfaces which come into contact with foodstuffs
- Cleaning the high-pressure washer itself

## 4.3 Requirements for users

### WARNING

- Users who have not received instruction are not aware of and cannot assess the dangers of the high-pressure washer and the battery. The user or other persons may sustain serious or fatal injuries.



- ▶ Read and understand the User Manual and keep it in a safe place for reference.

- ▶ If allowing another person to use the high-pressure washer or battery: Give them the user manual as well.
- ▶ Make sure that the user meets the following conditions:
  - The user is rested.

- This machine and the battery must not be used by persons (including children) with impaired physical, sensory or mental abilities or lack of experience and know-how.
- The user can identify and assess the dangers of the high-pressure washer and the battery.
- The user is an adult or is being trained in an occupation under supervision according to national regulations.
- The user has received instruction from a STIHL dealer or other expert

before operating the high-pressure washer for the first time.

- The user is not under the influence of alcohol, medication or drugs.
- ▶ If you are unsure: Contact a STIHL authorized dealer.

#### 4.4 Clothing and equipment

##### ▲ WARNING

- Objects may be thrown into the air at high speed while working. The user may be injured.
  - ▶ Wear close fitting safety glasses. Suitable safety glasses tested to standard EN 166 or national standards and bearing the corresponding mark are available to buy.
  - ▶ Wear a long sleeved, close fitting top and long trousers.
- Spray (aerosols) may form while operating. Breathing in aerosols can be harmful to health and trigger allergic reactions.
  - ▶ Carry out a risk assessment according to the surface to be cleaned and the surrounding area.
  - ▶ If the risk assessment shows formation of aerosols: Wear a respirator of protection class FFP2 or equivalent protection class.
- Wearing unsuitable footwear can cause the user to slip and fall. The user may be injured.
  - ▶ Wear sturdy, enclosed footwear with non-slip soles.



#### 4.5 Work Area and Surroundings

##### 4.5.1 High-pressure washer

##### ▲ WARNING

- Bystanders, children and animals are not aware of the dangers of the high-pressure washer and objects being thrown into the air and cannot assess them. This may result in serious injury to bystanders, children and animals and damage to property.
  - ▶ Keep bystanders, children and animals away from the working area.
  - ▶ Do not leave the high-pressure washer unattended.

▶ Ensure that children cannot play with the high-pressure washer.

- Electrical components of the high-pressure washer can produce sparks. Sparks may cause fires and explosions in highly flammable or explosive environments. Persons may be seriously or fatally injured, and property may be damaged.
  - ▶ Do not work in a highly flammable or explosive environment.

##### 4.5.2 Battery

##### ▲ WARNING

- Bystanders, children and animals cannot recognize or assess the dangers of the battery. Bystanders, children and animals may be seriously injured.
  - ▶ Keep bystanders, children and animals away from the work area.
  - ▶ Do not leave the battery unattended.
  - ▶ Make sure that children cannot play with the battery.
- The battery is not protected against all ambient conditions. If the battery is exposed to certain ambient conditions, the battery may catch fire, explode or be irreparably damaged. This may result in serious injury to people and damage to property.



- ▶ Protect battery from heat and fire.
- ▶ Do not throw the battery into a fire.

- ▶ Do not charge, use and store the battery outside of the specified temperature limits, 21.3.



- ▶ Do not immerse the battery in liquids.

- ▶ Keep battery away from small metal parts.
- ▶ Do not expose the battery to high pressure.
- ▶ Do not expose the battery to microwaves.
- ▶ Protect the battery from chemicals and salts.

#### 4.6 Safe Condition

##### 4.6.1 High-pressure washer

The high-pressure washer is in a safe condition if the following conditions are met:

- The high-pressure washer is undamaged.
- The flap is closed and undamaged.

- The high-pressure hose, the handle, the couplings and the spray attachment are undamaged.
- The spray attachment is correctly attached.
- The high-pressure washer is clean.
- The spray attachment is clean.
- The controls function properly and have not been modified.
- An original STIHL accessory for this high-pressure washer is fitted.
- The accessories are correctly installed.

## **▲ WARNING**

- If not in safe condition, components may no longer operate correctly, and safety devices may be rendered ineffective. There is a risk of serious or fatal injury.
  - ▶ Never use a damaged high-pressure washer.
  - ▶ Never use a damaged high-pressure hose, couplings or spray attachment.
  - ▶ Always attach the spray attachment as described in this User Manual.
  - ▶ If the high-pressure washer is dirty: Clean the high-pressure washer.
  - ▶ If the spray attachment is dirty: Clean the spray attachment.
  - ▶ If the battery compartment is moist or wet: Allow the battery compartment to dry.
  - ▶ Do not modify the high-pressure washer.
  - ▶ If the controls do not work: Do not operate the high-pressure washer.
  - ▶ Fit original STIHL accessories for this high-pressure washer.
  - ▶ Install accessories as described in this User Manual or in the User Manual for the accessories.
  - ▶ Do not insert objects into the openings in the high-pressure washer.
  - ▶ Replace worn or damaged labels.
  - ▶ If you are unsure: Contact a STIHL authorized dealer.

### **4.6.2 Battery**

The battery is in a safe condition if the following points are observed:

- Battery is undamaged.
- The battery is clean and dry.
- Battery functions properly and has not been modified.

## **▲ WARNING**

- A battery that is not in a safe condition cannot operate safely. People may suffer serious injuries as a result.
  - ▶ Never work with a damaged battery.

- ▶ Never attempt to charge a damaged or defective battery.
  - ▶ If the battery is dirty: Clean the battery.
  - ▶ Do not touch the battery with moist hands.
  - ▶ If the battery is moist or wet: Allow the battery to dry,  21.4.
  - ▶ Never attempt to modify the battery.
  - ▶ Never insert objects in the battery's openings.
  - ▶ Never bridge the battery's contacts with metallic objects (short circuit).
  - ▶ Do not open the battery.
  - ▶ Replace worn or damaged labels.
- Fluid may leak from a damaged battery. If that liquid comes into contact with the skin or eyes, the skin or eyes may be irritated.
    - ▶ Avoid contact with the liquid.
    - ▶ If skin contact occurs: Wash affected areas of skin with plenty of water and soap.
    - ▶ In the event of contact with eyes: Rinse eyes with plenty of water for at least 15 minutes and consult a doctor.
  - A damaged or defective battery may smell unusual, emit smoke or burn. Persons may be seriously or fatally injured, and property may be damaged.
    - ▶ If the battery smells unusual or emits smoke: do not use the battery and keep it away from combustible substances.
    - ▶ If the battery catches fire: Attempt to extinguish the battery with a fire extinguisher or water.

## **4.7 Operation**

### **▲ WARNING**

- In certain situations, the user may no longer be able to concentrate on their work. This may result in the user stumbling, falling and suffering serious injury.
  - ▶ Work calmly and methodically.
  - ▶ In poor light conditions and poor visibility: Do not operate the high-pressure washer.
  - ▶ Use the high-pressure washer on your own.
  - ▶ Watch out for obstacles.
  - ▶ Work standing on the ground and keep your balance. If you have to work at a height: Use a mobile elevating work platform or secure scaffolding.
  - ▶ If you start feeling fatigue: Take a break.
- If the high-pressure washer starts behaving differently or in an unusual way while operating, the high-pressure washer may be in an unsafe condition. This may result in serious injury to people and damage to property.

- ▶ Stop working, remove the battery and contact a STIHL authorized dealer.
- ▶ The high-pressure washer must always be operated in an upright position.
- ▶ To ensure an adequate exchange of cooling air, do not cover the high-pressure washer.
- When the spray gun trigger is released, the high-pressure pump switches off automatically and water stops flowing out of the nozzle. The high-pressure washer is then in stand-by mode and is still switched on. If the spray gun trigger is squeezed, the high-pressure pump switches on again automatically and water flows out of the nozzle. This may result in serious injury to people and damage to property.
  - ▶ When not operating the machine: Lock the spray gun trigger.



- ▶ Switch off the high-pressure washer.

- ▶ Remove the battery.
- At temperatures below 0 C, water can freeze on the surface to be cleaned and in the components of the high-pressure washer. The user may slip, fall and be seriously injured. Damage to property may occur.
  - ▶ Do not use the high-pressure washer at temperatures below 0 C.
- Pulling on the high-pressure hose or on the water can cause the high-pressure washer to move and fall over. Damage to property may occur.
  - ▶ Do not pull on the high-pressure hose or water hose.
- If the high-pressure washer is placed on a sloping, uneven or soft surface, it may move and fall over. Damage to property may occur.
  - ▶ Place the high-pressure washer on a horizontal, flat, hard surface.
- If working at a height, the high-pressure washer or the spray attachment may fall to the ground. This may result in serious injury to people and damage to property.
  - ▶ Use a lift bucket or secure scaffolding.
  - ▶ Do not place the high-pressure washer in a lift bucket or on scaffolding.
  - ▶ If the high-pressure hose does not have sufficient reach: Extend the high-pressure hose by connecting a high-pressure hose extension.
  - ▶ Secure the spray attachment so that it cannot fall.
- The water jet may detach asbestos fibers from surfaces. Asbestos fibers may spread through

- the air after drying and be breathed in. Breathing in asbestos fibers can be harmful to health.
  - ▶ Do not clean surfaces containing asbestos.
- The water jet may remove oil from vehicles or machinery. The oily water may enter the soil, the water system or the drains. That would create an environmental hazard.
  - ▶ Vehicles or machinery should only be cleaned at places where there is an oil trap in the water drain.
- In combination with leaded paint the water jet can form leaded aerosols and leaded water. Leaded aerosols and leaded water may enter the soil, the water system or the drains. Inhaling aerosols can be harmful to health and trigger allergic reactions. That would create an environmental hazard.
  - ▶ Do not clean surfaces that are painted or lacquered with leaded paint.
- The water jet can damage sensitive surfaces. Damage to property may occur.
  - ▶ Do not clean sensitive surfaces with the rotary nozzle.
  - ▶ Sensitive surfaces made of rubber, fabric, wood and similar materials should be cleaned at a lower operating pressure and from a greater distance.
- If while in use the 3-in-1 nozzle is immersed in dirty water and then operated, the 3-in-1 nozzle may be damaged.
  - ▶ Do not use the 3-in-1 nozzle in dirty water.
  - ▶ If cleaning a container: Empty the container and allow the water to flow away while cleaning it.
- Easily combustible and explosive liquids that are sucked in can cause fires and explosions. Persons may be seriously or fatally injured, and property may be damaged.
  - ▶ Do not suck in or spread easily combustible or explosive liquids.
- Drawing in irritant, corrosive and toxic liquids can endanger health and damage components of the high-pressure washer. Persons may be seriously or fatally injured, and property may be damaged.
  - ▶ Do not suck in or spread irritating, caustic or toxic liquids.
- The strong water jet can seriously injure people and animals and cause damage to property.



- ▶ Do not direct the water jet at people and animals.



- ▶ Do not direct the water jet at places that are not fully visible.
- ▶ Do not use the water jet to clean clothing while wearing it.
- ▶ Do not use the water jet to clean shoes or boots while wearing them.
- If electrical equipment, electrical connections, sockets and live power cords come into contact with water, electric shock may result. Persons may be seriously or fatally injured, and property may be damaged.



- ▶ Do not direct the water jet at electrical systems, electrical connections, sockets and live cables.

- If electrical appliances come into contact with water, electric shock may result. The user may be seriously injured or killed, and property may be damaged.



- ▶ Do not direct the water jet at electrical appliances.

- ▶ Keep electrical appliances from the working area.
- The water jet may damage the high-pressure washer. Damage to property may occur.



- ▶ Do not direct the water jet at the high-pressure washer.

- An incorrectly routed high-pressure hose may suffer damage. As a result of the damage, water under high pressure may escape uncontrolled into the surrounding area. This may result in serious injury to people and damage to property.
  - ▶ Do not direct the water jet at the high-pressure hose.
  - ▶ Route the high-pressure hose so that it is not under tension or tangled.
  - ▶ Route the high-pressure hose so that it will not be damaged, kinked or crushed, or chafed.
  - ▶ Protect the high-pressure hose from heat, oil and chemicals.
- An incorrectly routed water hose may suffer damage and people may trip over it. People may be injured and the water hose may be damaged.
  - ▶ Do not direct the water jet at the water hose.
  - ▶ Route and mark the water hose so that people will not trip over it.

- ▶ Route the water hose so that it is not under tension or tangled.
- ▶ Route the water hose so that it will not be damaged, kinked or crushed, or chafed.
- ▶ Protect the water hose from heat, oil and chemicals.
- The strong water jet produces reactive forces. The user may lose control of the spraying system due to the reaction forces that occur. This may result in serious injury to the user and damage to property.
  - ▶ Hold the spray gun with both hands.
  - ▶ Work as described in this User Manual.

## 4.8 Detergents

### ⚠ WARNING

- If detergents come into contact with the skin or eyes, the skin or eyes may be irritated.
  - ▶ Observe the user manual for the detergent.
  - ▶ Avoid contact with detergents.
  - ▶ If skin contact occurs: Wash affected areas of skin with plenty of water and soap.
  - ▶ If eye contact occurs: Flush eyes with plenty of water for at least 15 minutes and consult a doctor.
- Using the wrong or inappropriate detergent can damage the pressure washer or the surface of the object being cleaned and be harmful to the environment.
  - ▶ STIHL recommends the use of genuine STIHL detergents.
  - ▶ Observe the user manual for the detergent.
  - ▶ If you have any doubts, be sure to consult a STIHL dealer.

## 4.9 Connecting the water supply

### ⚠ WARNING

- Releasing the spray gun trigger causes a kickback in the water hose. A kickback can force dirty water back into the drinking water main. This can pollute the drinking water.



- ▶ Do not connect the high-pressure washer directly to the drinking water main.
- ▶ Observe the regulations of the water supply company. If required, use proper system separation (e.g. backflow preventer) when connecting to the drinking water system.
- Dirty or sandy water can damage components of the pressure washer.
  - ▶ Use clean water.
  - ▶ If using dirty or sandy water: Use a water filter with the pressure washer.

- If the water supply to the pressure washer is insufficient, components of the pressure washer may be damaged.
  - ▶ Turn tap fully on.
  - ▶ Make sure there is a sufficient supply of water to the pressure washer, [21.1](#).

## 4.10 Transporting

### 4.10.1 High-pressure washer

#### ⚠ WARNING

- The high-pressure washer may tip over or move during transport. Persons may be injured or property may be damaged.
  - ▶ Lock the spray gun trigger.



- ▶ Switch off the high-pressure washer.



- ▶ Remove the battery.

- ▶ Secure the high-pressure washer using lashing straps, belts or a net so that it cannot tip over or move.

- At temperatures below 0° C water can freeze in the components of the pressure washer. The high-pressure washer may be damaged.
  - ▶ Drain high-pressure hose and spray attachment.



- ▶ If the high-pressure washer cannot be transported in a frost-proof environment: Use a glycol-based antifreeze to protect the pressure washer.

### 4.10.2 Battery

#### ⚠ WARNING

- The battery is not protected against all ambient conditions. The battery may be damaged if it is exposed to certain ambient conditions, and damage to property may occur.
  - ▶ Never transport a damaged battery.
- The battery may turn over or shift during transport. This may result in injury to people and damage to property.
  - ▶ Pack the battery in packaging in such a way that it cannot move.
  - ▶ Secure the packaging so that it cannot move.

## 4.11 Storing

### 4.11.1 High-pressure washer

#### ⚠ WARNING

- Children are not aware of and cannot assess the dangers of the high-pressure washer. Children may be seriously injured.
  - ▶ Lock the spray gun trigger.
  - ▶ Switch off the high-pressure washer.



- ▶ Remove the battery.

- ▶ Store the high-pressure washer out of the reach of children.
- Moisture may cause the electrical contacts on the high-pressure washer and metal components to corrode. The high-pressure washer may be damaged.



- ▶ Remove the battery.

- ▶ Store the high-pressure washer in a clean, dry state.
- At temperatures below 0 C, water can freeze in the components of the pressure washer. The high-pressure washer may be damaged.
  - ▶ Drain the high-pressure hose and spray attachment.



- ▶ If the high-pressure washer cannot be stored in a frost-proof environment: Use a glycol-based antifreeze to protect the high-pressure washer.

### 4.11.2 Battery

#### ⚠ WARNING

- Children are not aware of and cannot assess the dangers of the battery. Children may be seriously injured.
  - ▶ Store the battery out of the reach of children.
- The battery is not protected against all ambient conditions. If the battery is exposed to certain ambient conditions, the battery may be irreparably damaged.
  - ▶ Store the battery in a clean and dry condition.
  - ▶ Store the battery in an enclosed space.
  - ▶ Store the battery separately from the high-pressure washer.

- ▶ If the battery is stored in the charger, disconnect the mains plug and store the battery at a state of charge between 40% and 60% (2 lit green LEDs).
- ▶ Do not store the battery outside of the specified temperature limits,  21.3.

## 4.12 Cleaning, maintenance and repair

### WARNING

- The high-pressure washer may start up unintentionally if the battery is left in place during cleaning, maintenance or repair operations. This may result in serious injury to people and damage to property.
  - ▶ Lock the spray gun trigger.



- ▶ Switch off the high-pressure washer.



- ▶ Remove the battery.













- Harsh detergents, cleaning with a water jet or sharp objects can damage the high-pressure washer or the battery. If the high-pressure washer or battery is not cleaned correctly, components may no longer function properly or safety devices may be rendered inoperative. People may suffer serious injuries as a result.
  - ▶ Always clean the high-pressure washer or the battery as described in this User Manual.
- If the high-pressure washer or battery is not serviced or repaired correctly, components may no longer function properly or safety devices may be rendered inoperative. There is a risk of serious or fatal injury.
  - ▶ Do not attempt to service or repair the high-pressure washer or battery yourself.
  - ▶ If the high-pressure washer or battery require servicing or repairs: Contact a STIHL authorized dealer.

## 5 Preparing the pressure washer for operation

### 5.1 Preparing the high-pressure washer for use

The following steps must be performed before commencing work:

- ▶ Ensure that the following components are in a safe condition:

- High-pressure washer, high-pressure hose and hose coupling,  4.6.1.
- Battery,  4.6.2.
- ▶ Check the battery,  12.2.
- ▶ Fully charge battery as described in the User Manual for the STIHL AL 101, 301, 301-4, 500 chargers.
- ▶ Clean the high-pressure washer,  17.
- ▶ If using a water filter: Check the water filter for dirt and clean it if it is dirty,  17.5.
- ▶ Set up the pressure washer on a firm and level base, where it will not slide or tip over.
- ▶ Unroll high-pressure hose from hose reel,  13.2.
- ▶ Attach the spray gun,  8.2.1.
- ▶ Attach the spray lance,  8.3.1.
- ▶ If using a nozzle: Attach the nozzle,  8.4.1.
- ▶ If using a detergent: Working with detergent,  13.6.
- ▶ Connect water supply,  9.
- ▶ Check the controls,  12.1.
- ▶ If it is not possible to carry out these steps: Do not use the pressure washer. Consult a STIHL servicing dealer.

### 5.2 Connecting a battery with Bluetooth® radio interface with the STIHL connected app

- ▶ Activate the Bluetooth® radio interface on the mobile device.
- ▶ Activating the Bluetooth® radio interface on the battery,  7.1.
- ▶ Download the STIHL connected app to the mobile device from the App Store and create an account.
- ▶ Open and sign in to the STIHL connected app.
- ▶ Add the battery in the STIHL connected app and follow the instructions on the screen.

For contacts and other information, please visit <https://support.stihl.com> or see the STIHL connected app.

The STIHL connected app is available internationally.

## 6 Charging the Battery, LEDs

### 6.1 Charging the Battery

The charging time depends on various factors, e.g. the battery temperature or the ambient temperature. For optimum performance, observe the recommended temperature ranges,  21.4. The actual charging time may vary from the charging time indicated. The charging time is indicated at [www.stihl.com/charging-times](http://www.stihl.com/charging-times).

- ▶ Recharge the battery as described in the User Manual for the STIHL AL 101, 301, 301-4, 500 chargers.

## 6.2 Displaying the charge level

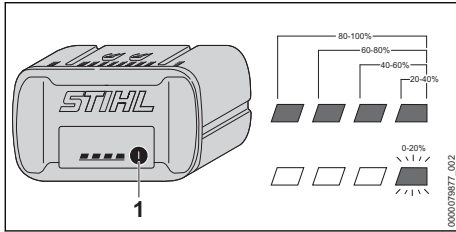

- ▶ Press the button (1).  
The LEDs light up green for about 5 seconds and indicate the state of charge.
- ▶ If the LED on the right flashes green: Charge the battery.

## 6.3 LEDs on the battery

The LEDs can indicate the state of charge of the battery or any faults. The LEDs can may light up steady or flash in green or red.

If the LEDs light up steady or flash green, this indicates the state of charge of the battery.

- ▶ If the LEDs light up red or flash red: Troubleshooting, [20.1](#).  
There is an error in the high-pressure washer or battery.

# 7 Activating and Deactivating Bluetooth® Radio Interface

## 7.1 Activating the Bluetooth® Radio Interface

- ▶ If the battery has a Bluetooth® radio interface: Press and hold the pushbutton until the "BLUETOOTH®" LED next to the symbol lights up blue for approximately 3 seconds. The Bluetooth® radio interface on the battery is activated.

## 7.2 Deactivating the Bluetooth® Radio Interface

- ▶ If the battery has a Bluetooth® radio interface: Press and hold the pushbutton until the "BLUETOOTH®" LED next to the symbol lights up blue six times. The Bluetooth® radio interface on the battery is deactivated.

# 8 Assembling the pressure washer

## 8.1 Assembling the high-pressure washer

### Attach the hose reel handle

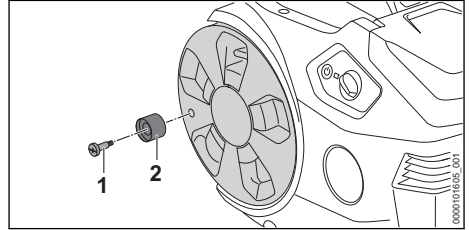

- ▶ Insert the screw (1) into the hose reel handle (2).
- ▶ Insert the screw (1) with the hose reel handle (2) into the hose reel and tighten it down securely.

### Installing the holders

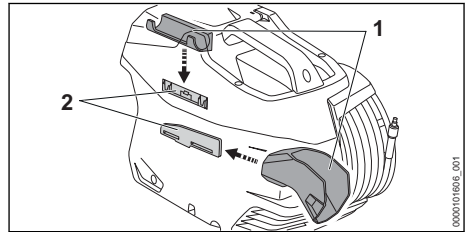

- ▶ Insert the holders (1) into the guides (2). The holders (1 and 2) audibly engage.

### Insert the nozzle

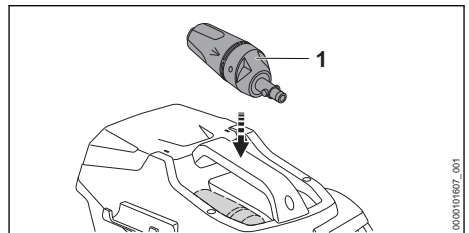

- ▶ Insert the 3-in1 nozzle (1).

## 8.2 Attaching and removing the spray gun

### 8.2.1 Attaching the spray gun

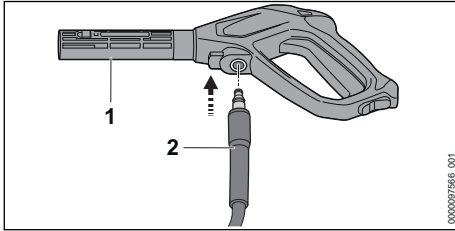

- ▶ Slide the connector (2) into the spray gun (1). The connector (2) engages with an audible click.
- ▶ If the connector (2) cannot be easily pushed into the spray gun (1): Grease the gasket on the connector (2) with grease for fittings.

### 8.2.2 Removing the spray gun

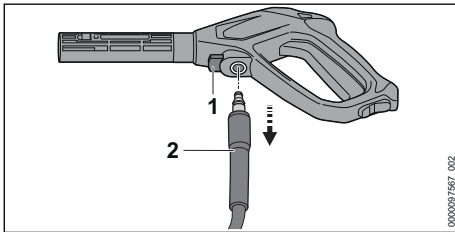

- ▶ Press and hold the locking lever (1).
- ▶ Pull out the connector (2).

## 8.3 Attaching and removing the spray lance

### 8.3.1 Attaching the spray lance

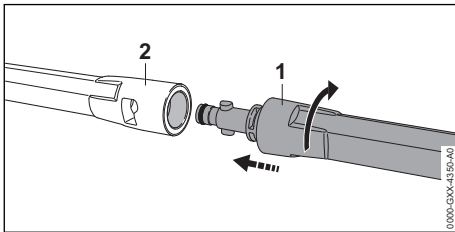

- ▶ Push spray lance (1) into spray gun (2).
- ▶ Twist the spray lance (1) until it engages.
- ▶ If the spray lance (1) cannot be pushed easily into the spray gun (2): Grease the gasket on the spray lance (1) with grease for fittings.

### 8.3.2 Removing the spray lance

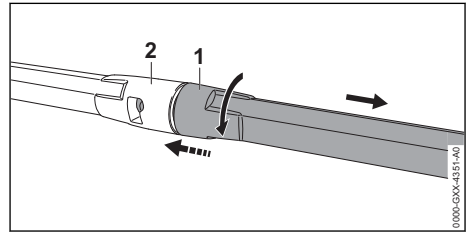

- ▶ Squeeze spray lance (1) and spray gun (2) together and twist as far as they will go.
- ▶ Pull spray lance (1) and spray gun (2) apart.

## 8.4 Attaching and removing the nozzle

### 8.4.1 Attaching the Nozzle

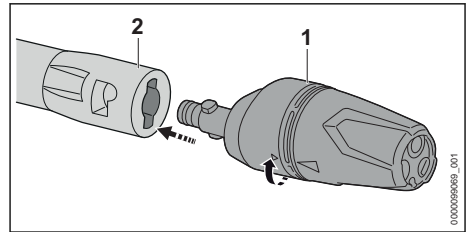

- ▶ Push nozzle (1) onto the spray lance (2).
- ▶ Turn the nozzle (1) until it engages
- ▶ If the nozzle (1) cannot be pushed easily into the spray lance (2): Grease the gasket on the nozzle (1) with grease for fittings.

### 8.4.2 Removing the nozzle

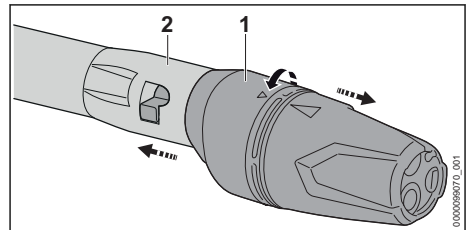

- ▶ Press nozzle (1) and spray lance (2) together and turn until stop.
- ▶ Pull nozzle (1) and spray lance (2) apart.

## 9 Connecting to a water source

### 9.1 Connecting the high-pressure washer to the water supply

#### Connecting the water filter

If the high-pressure washer is operated with sandy water or water from cisterns, a water filter must be connected to the high-pressure washer. The water filter filters sand and dirt out of the water and thus protects the components of the high-pressure washer from damage.

Depending on the market, the water filter may be included with the high-pressure washer.

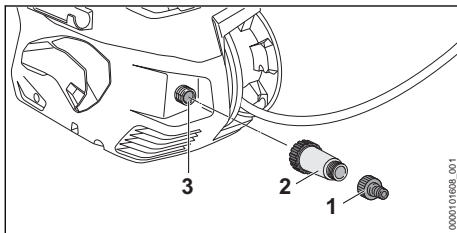

- ▶ Unscrew the connector (1).
- ▶ Screw the water filter (2) onto the water supply (3) and tighten by hand.
- ▶ Screw the connector (1) onto the water filter (2) and tighten by hand.

#### Connecting the Water Hose

The water hose must meet the following requirements:

- The water hose has a diameter of 1/2".
- The water hose is between 10 m and 25 m long.
- ▶ Connect the water hose to a tap.
- ▶ Turn on the water tap fully and flush the water hose with water. Sand and dirt will be flushed out of the water hose. The water hose will be vented.
- ▶ Turn off tap.

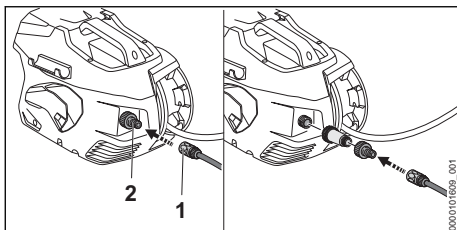

- ▶ Push the coupling (1) onto the connector (2).

The coupling (1) engages with an audible click.

- ▶ Turn tap fully on.
- ▶ If the spray lance is attached to the spray gun: Remove the spray lance.
- ▶ Squeeze the spray gun trigger until an even water jet is delivered from the spray gun.
- ▶ Release spray gun trigger.
- ▶ Lock the spray gun trigger.
- ▶ Attach the spray lance.
- ▶ Attach the nozzle.

#### Removing the water hose

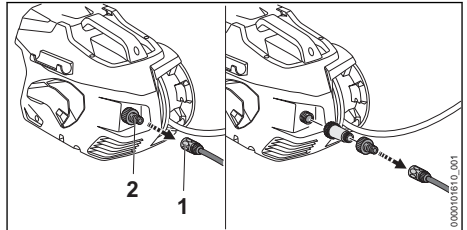

- ▶ Turn off tap.
- ▶ To unlock the coupling: Pull the ring (1) or twist and hold it.
- ▶ Pull the coupling off the connector (2).

### 9.2 Connecting the high-pressure washer to another water supply

The high-pressure washer can draw in water from water butts, storage tanks and flowing or still rivers and lakes.

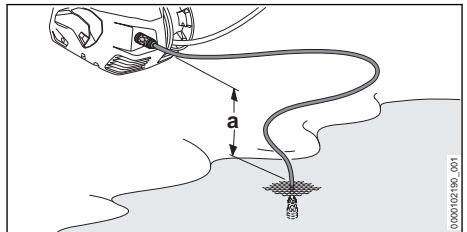

So that the water can be drawn in, the height difference between the high-pressure washer and the water source must not exceed the max. suction lift (a),  21.1.

The appropriate STIHL suction set must be used. The suction set includes a water hose with a special coupling and integrated water filter.

Depending on the market, the appropriate STIHL suction set may be included with the high-pressure washer.

### Connecting the water hose

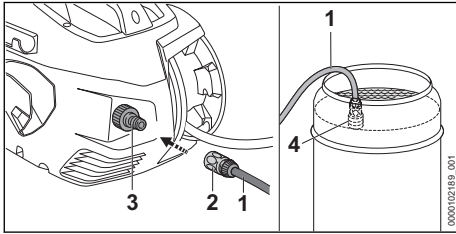

- ▶ Fill the water hose (1) with water so that no air is present any longer in the water hose.
- ▶ Push the coupling (2) onto the connector (3). The coupling (2) engages with an audible click.
- ▶ Attach the suction cup (4) to the water source so that the suction cup (4) does not touch the ground.
- ▶ If the spray gun is fitted to the high-pressure hose: Remove the spray gun.
- ▶ Hold the high-pressure hose downwards.
- ▶ Switch on the high-pressure washer until an even water jet flows out of the high-pressure hose.
- ▶ Switch off the high-pressure washer.
- ▶ Connect the spray gun to the high-pressure hose.
- ▶ Press and hold down the spray gun trigger.
- ▶ Switch on the high-pressure washer.

## 10 Removing and Fitting the Battery

### 10.1 Inserting the battery

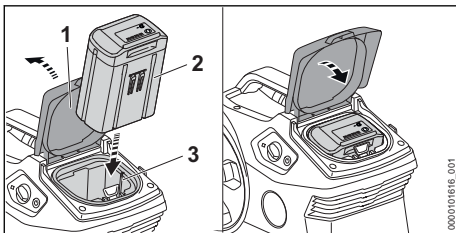

- ▶ Open the flap (1) as far as it will go and hold it there.
- ▶ Insert the battery (2) into the battery compartment (3) as far as it will go. The battery (2) engages with a click and is now locked.
- ▶ Close the lid (1).

### 10.2 Removing the battery

- ▶ Place the high-pressure washer on a level surface.

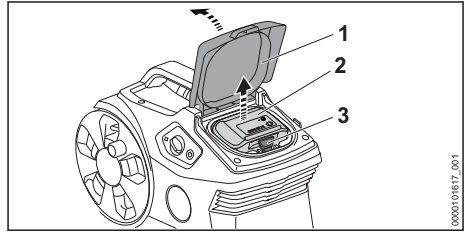

- ▶ Open the flap (1) as far as it will go and hold it there.
- ▶ Press the locking lever (3). The battery (2) is now unlocked and can be removed.
- ▶ Close the flap (1).

## 11 Switching the pressure washer on and off

### 11.1 Switching on the high-pressure washer

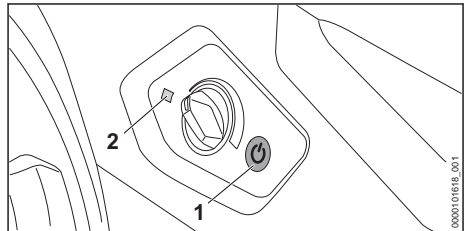

- ▶ Press the pushbutton (1). The LED (2) lights up green. The high-pressure washer is ready to use.

The high-pressure washer switches off automatically if it is not used for more than 30 minutes.

The LED (2) no longer lights up.

- ▶ Press the pushbutton (1) again. The high-pressure washer is operational again.

## 11.2 Switching off the high-pressure washer

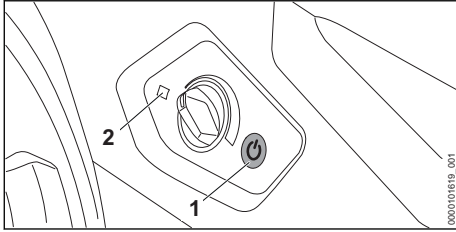



- ▶ Press the pushbutton (1).  
The LED (2) no longer lights up.

## 12 Checking the high-pressure washer and battery

### 12.1 Checking the controls

#### Retaining latch and lever

- ▶ Switch off the high-pressure washer and remove the battery.
- ▶ Move the retaining latch to the  position.
- ▶ Try to pull the lever.
- ▶ If the lever can be pressed: Do not use the high-pressure washer; contact a STIHL authorized dealer.  
The retaining latch is defective.
- ▶ Move the retaining latch to the  position.
- ▶ Press the lever and release it again.
- ▶ If the lever is stiff or does not spring back to its idle position: Do not use the high-pressure washer; contact a STIHL authorized dealer.  
The lever is defective.

### 12.2 Testing the Battery

- ▶ Press button on battery.  
The LEDs glow or flash.
- ▶ If the LEDs do not glow or flash: Do not use the battery and contact your STIHL servicing dealer.  
There is a malfunction in the battery.

## 12 Checking the high-pressure washer and battery

## 13 Operating the pressure washer

### 13.1 Holding and controlling the spray gun

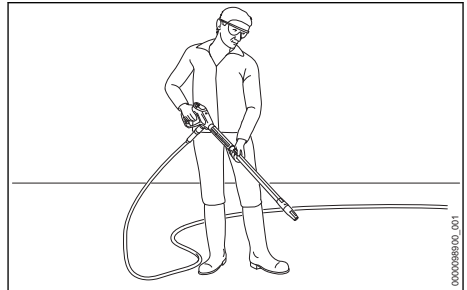

- ▶ Hold the spray gun by the handle with one hand, wrapping your thumb around the handle.
- ▶ Hold the spray lance firmly with your other hand, wrapping your thumb around the spray lance.
- ▶ Point the nozzle at the ground.

### 13.2 Unwinding the high-pressure hose

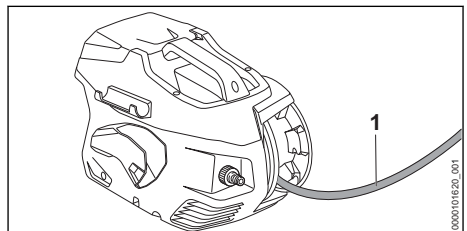

- ▶ Unwind the high-pressure hose (1) from the hose reel.

### 13.3 Squeezing and locking the spray gun trigger

#### Pressing the spray gun trigger

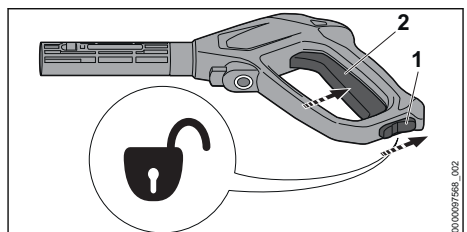



- ▶ Move the retaining latch (1) to the  position.

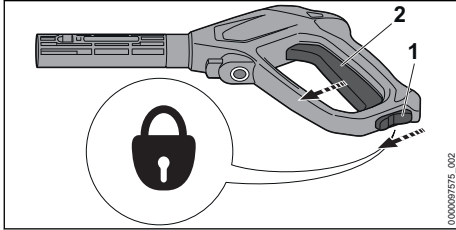

- ▶ Press and hold the trigger (2).  
The high-pressure pump starts up automatically and water flows out of the nozzle.

#### Locking the spray gun trigger



- ▶ Release the trigger (2).  
The high-pressure pump switches off automatically and water stops flowing out of the nozzle. The high-pressure washer is still switched on.
- ▶ Move the retaining latch (1) to the  position.

### 13.4 Setting the operating pressure

The operating pressure can be set according to the application.

Work can be carried out with a high operating pressure if stubborn dirt is to be removed.

Low working pressure can be used when removing soiling from sensitive surfaces.

- ▶ Switch on the high-pressure washer.

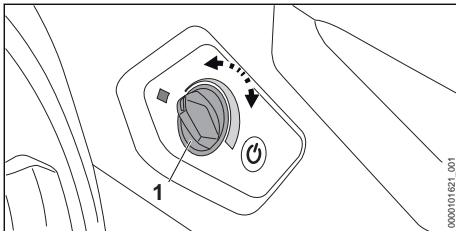

Increase the operating pressure

- ▶ Turn the rotary control (1) clockwise to set the desired operating pressure.



Reduce the operating pressure

- ▶ Turn the rotary control (1) counterclockwise to set the desired operating pressure.

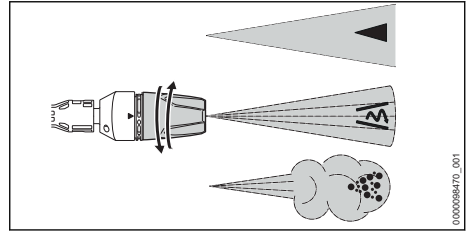
### 13.5 Cleaning



The 3-in 1 nozzle can be set according to the application:

- The fan-jet nozzle  is suitable for cleaning light and medium soiling.
- The rotary nozzle  is suitable for cleaning stubborn dirt on insensitive surfaces.
- The spray nozzle  is suitable for cleaning with detergent.
- ▶ Before cleaning, point the water jet at an inconspicuous spot on the surface and check that the surface is not damaged.
- ▶ Select the distance between the nozzle and the surface to be cleaned so that the surface to be cleaned is not damaged.
- ▶ Adjust the 3-in 1 nozzle so that the surface to be cleaned is not damaged.
- ▶ Adjust the 3-in 1 nozzle only when the lever of the spray gun is not pressed.

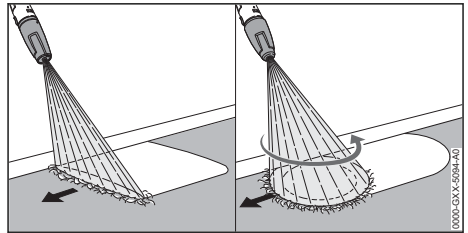

- ▶ Move the spraying equipment evenly along the surface to be cleaned.
- ▶ Move forward slowly in a controlled manner.

### 13.6 Working with detergent

Detergents can increase the cleaning effect of the water.

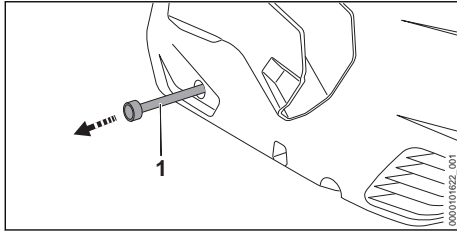

- ▶ Pull out the detergent hose (1) from the high-pressure washer.
- ▶ Unscrew the lid of the detergent container.
- ▶ Insert the detergent hose (1) into the detergent container.
- ▶ Rotate the 3-in-1 nozzle into position  and select the highest operating pressure.

## 14 After Finishing Work

### 14.1 After finishing work

- ▶ After using a detergent: Rinse the high-pressure washer.
- ▶ Push the detergent hose (3) into the high-pressure washer.
- ▶ Switch off the high-pressure washer and remove the battery.
- ▶ If the high-pressure washer is connected to the water supply: Close the faucet.
- ▶ Press the spray gun trigger. The water pressure is reduced.
- ▶ Lock the spray gun trigger.
- ▶ Disconnect the high-pressure washer from the water source.
- ▶ Remove the water hose.
- ▶ Remove and clean the nozzle and spray lance.
- ▶ Remove the spray gun and let the remaining water run out of the spray gun.

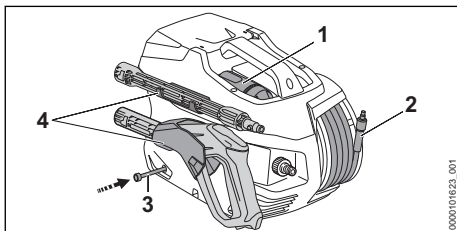

- ▶ Coil the high-pressure hose (2) so that it is evenly distributed over the reel.
- ▶ Insert the nozzle (1).
- ▶ Store the spray attachment in the holders (4) on the high-pressure washer.
- ▶ If the high-pressure washer is wet: Allow the high-pressure washer to dry.

- ▶ If the battery is moist or wet: Allow the battery to dry,  21.4.
- ▶ Clean the high-pressure washer.
- ▶ Clean the battery.

## 15 Transporting

### 15.1 Transporting the high-pressure washer

- ▶ Switch off the high-pressure washer and remove the battery.

#### Carrying the high-pressure washer

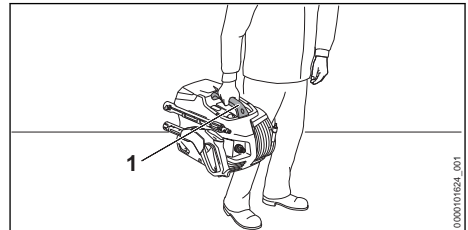

- ▶ Use the handle (1) to carry the high-pressure washer.

#### Transporting the High-Pressure Washer in a Vehicle

- ▶ Secure the high-pressure washer so that it cannot turn over or move.
- ▶ If the high-pressure washer cannot be transported in a frost-proof environment: Use anti-freeze to protect the high-pressure washer.

### 15.2 Transporting the battery

- ▶ Switch off the high-pressure washer and remove the battery.
- ▶ Check that the battery is in a safe condition.
- ▶ Pack the battery in packaging in such a way that it cannot move inside the packaging.
- ▶ Secure the packaging so that it cannot move.

The battery is subject to the Carriage of Dangerous Goods regulations. The battery is classified as UN 3480 (lithium ion batteries) and has been tested pursuant to UN Manual Tests and Criteria Part III, Subsection 38.3.

The transport regulations can be found at [www.stihl.com/safety-data-sheets](http://www.stihl.com/safety-data-sheets).

## 16 Storing

### 16.1 Storing the high-pressure washer

- ▶ Switch off the high-pressure washer and remove the battery.

- ▶ The high-pressure washer should be stored so that the following conditions are met:
  - The high-pressure washer is secured against tipping over or moving.
  - The high-pressure washer is out of the reach of children.
  - The high-pressure washer is clean and dry.
  - The high-pressure washer is in an enclosed space.
  - The high-pressure washer is in a temperature range above 0°C.
  - If the high-pressure washer cannot be protected from frost in storage: Use antifreeze to protect the high-pressure washer.

## 16.2 Storing the battery

STIHL recommends keeping the battery in a charging state between 40% and 60 % (2 lit green LEDs).

- ▶ The battery should be stored in such a way that the following conditions are fulfilled:
  - The battery is out of the reach of children.
  - The battery is clean and dry.
  - The battery is in an enclosed space.
  - The battery is stored separately from the high-pressure washer.
  - If the battery is stored in the charger, disconnect the mains plug and store the battery at a state of charge between 40% and 60% (2 lit green LEDs).
  - Do not store the battery outside of the specified temperature limits,  21.3.

### NOTICE

- If the battery is not stored as described in this user manual, the battery may become deeply discharged and irreparably damaged.
  - ▶ Charge a discharged battery before storing it. STIHL recommends storing the battery in a state of charge between 40% and 60% (2 lit green LEDs).
  - ▶ Store the battery separately from the high-pressure washer.

## 17 Cleaning

### 17.1 Rinsing the high-pressure washer

If a detergent was used:

- ▶ Rotate the 3-in-1 nozzle into position  and select the highest power level.
- ▶ Switch on the high-pressure washer and rinse with clean water for approximately 30 seconds.

### 17.2 Cleaning the high-pressure washer and accessories

- ▶ Switch off the high-pressure washer and remove the battery.
- ▶ Use a damp cloth to clean the high-pressure washer, high-pressure hose, spray gun and accessories.
- ▶ Clean the connectors and couplings on the high-pressure washer, high-pressure hose and spray gun with a damp cloth.
- ▶ Use a paintbrush to clean the ventilation slots.
- ▶ Remove foreign objects from the battery compartment and clean the battery compartment with a damp cloth.
- ▶ Use a paintbrush or soft brush to clean the electrical contacts in the battery compartment.

### 17.3 Cleaning nozzle and spray lance

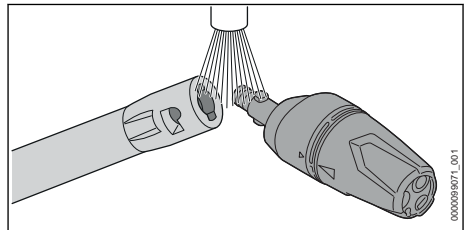

- ▶ Rinse the nozzle and spray lance under running water and dry with a cloth.

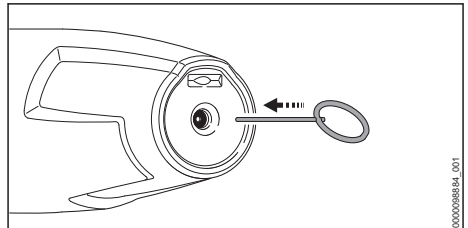

- ▶ If the nozzle is clogged: Clean the nozzle with the cleaning pin.

### 17.4 Cleaning the water intake screen

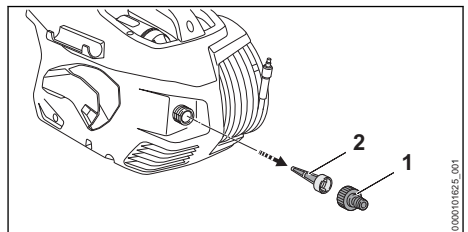

- ▶ Unscrew the connector (1) of the water connection.
- ▶ Pull the water intake screen (2) out of the water connection.
- ▶ Rinse the water intake screen (2) under running water.
- ▶ Insert the water intake screen (2) into the water connection.
- ▶ Attach the connector (1) and tighten it by hand.

## 17.5 Cleaning the Water Filter

The water filter must be disassembled for cleaning.

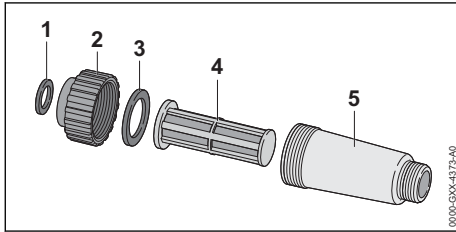

- ▶ Disassembling the water filter.
- ▶ Rinse gaskets (1 and 3), fastener (2), filter (4) and filter housing (5) under running water.
- ▶ Grease the gaskets (1 and 3) with a lubricant suitable for faucets.
- ▶ Reassemble the water filter.

## 17.6 Cleaning the water filter in the suction set

The suction cup must be disassembled for cleaning the water filter.

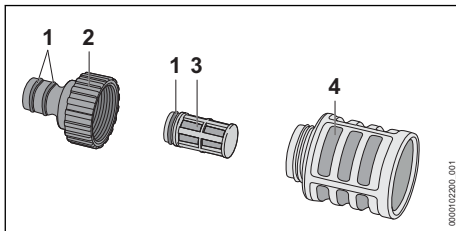

- ▶ Unscrew the connector (2).
- ▶ Remove the water filter (3) from the suction cup (4).
- ▶ Rinse out the connector (2), water filter (3) and suction cup (4) under running water.
- ▶ Grease the gaskets (1) with grease suitable for faucets and valves.
- ▶ Reassemble the suction cup.

## 17.7 Cleaning the Battery

- ▶ Clean the battery with a damp cloth.

# 18 Maintenance

## 18.1 Maintenance intervals

Maintenance intervals depend on the ambient conditions and the operating conditions. STIHL recommends the following maintenance intervals:

Monthly

- ▶ Clean water intake screen.

# 19 Repairing

## 19.1 Repairing the high-pressure washer and battery

The user cannot repair the high-pressure washer, accessories or the battery.

- ▶ If the high-pressure washer or an accessory is damaged: Do not use the high-pressure washer or accessory; contact a STIHL authorized dealer.
- ▶ If the battery is defective or damaged: Replace the battery.

# 20 Troubleshooting

## 20.1 Correcting errors in the high-pressure washer or battery

Error	LEDs on the battery	Cause	Remedy
The high-pressure washer does not start when switched	1 LED flashes green.	State of charge of the battery is too low.	▶ Charge the battery.

Error	LEDs on the battery	Cause	Remedy
on. The electric motor buzzes.			
	1 LED lights up steady red.	The battery is too warm or too cold.	<ul style="list-style-type: none"> <li>▶ Remove the battery.</li> <li>▶ Allow the battery to cool down or warm up.</li> </ul>
	3 LEDs flash red.	There is an error in the high-pressure washer.	<ul style="list-style-type: none"> <li>▶ Remove the battery.</li> <li>▶ Clean the electrical contacts in the battery compartment.</li> <li>▶ Insert the battery.</li> <li>▶ Switch on the high-pressure washer.</li> <li>▶ If 3 LEDs continue to flash red: Do not use the high-pressure washer; contact a STIHL authorized dealer.</li> </ul>
	3 LEDs light up red.	The high-pressure washer is too hot.	<ul style="list-style-type: none"> <li>▶ Remove the battery.</li> <li>▶ Allow the high-pressure washer to cool down.</li> <li>▶ Clean the nozzle.</li> </ul>
	4 LEDs flash red.	There is an error in the battery.	<ul style="list-style-type: none"> <li>▶ Remove the battery and reinsert it.</li> <li>▶ Switch on the high-pressure washer.</li> <li>▶ If 4 LEDs continue to flash red: Do not use the battery; contact a STIHL authorized dealer.</li> </ul>
	-	No electrical contact between the high-pressure washer and the battery.	<ul style="list-style-type: none"> <li>▶ Remove the battery.</li> <li>▶ Clean the electrical contacts in the battery compartment.</li> <li>▶ Insert the battery.</li> </ul>
	-	The battery is damp.	▶ Allow battery to dry,  21.4.
The high-pressure washer switches off while in operation.	3 LEDs light up red.	The high-pressure washer is too hot.	<ul style="list-style-type: none"> <li>▶ Remove the battery.</li> <li>▶ Allow the high-pressure washer to cool down.</li> <li>▶ Clean the nozzle.</li> </ul>
	-	There is an electrical error.	<ul style="list-style-type: none"> <li>▶ Remove the battery and reinsert it.</li> <li>▶ Switch on the high-pressure washer.</li> </ul>
The runtime of the high-pressure washer is too short.	-	The battery is not fully charged.	▶ Fully charge the battery.
	-	The battery life has been exceeded.	▶ Replace battery.
Charging does not start when the battery is inserted into the charger.	1 LED lights up steady red.	The battery is too warm or too cold.	<ul style="list-style-type: none"> <li>▶ Leave the battery inserted in charger. The charging starts automatically as soon as the permitted temperature range is reached.</li> </ul>
The high-pressure pump repeatedly switches on and off without the spray gun trigger being squeezed.	-	There is a leak in the high-pressure pump, high-pressure hose or spray attachment.	▶ Ask a STIHL servicing dealer to inspect the pressure washer.
The operating pressure fluctuates or drops.	-	There is not enough water.	<ul style="list-style-type: none"> <li>▶ Open water tap fully.</li> <li>▶ Make sure that a sufficient quantity of water is available.</li> </ul>
	-	The nozzle is blocked.	▶ Clean the nozzle.

Error	LEDs on the battery	Cause	Remedy
The shape of the water jet has changed.	-	The water intake screen or water filter is blocked.	► Clean the water intake screen and water filter.
	-	The high-pressure pump, high-pressure hose or spray attachment is leaking or defective.	► Ask a STIHL servicing dealer to inspect the pressure washer.
	-	The nozzle is blocked.	► Clean the nozzle.
	-	The nozzle is worn.	► Fit a new nozzle.
Detergent is no longer drawn in.	-	The detergent bottle is empty.	► Fill the detergent bottle with a detergent.
	-	The filter of the detergent hose is dirty.	► Rinse out the filter of the detergent hose under running water.
Connectors with high-pressure washer, high-pressure hose, spray gun or spray lance are stiff.	-	The gaskets of the connections are not greased.	► Grease the gaskets.  20.2

## 20.2 Lubricating the seals

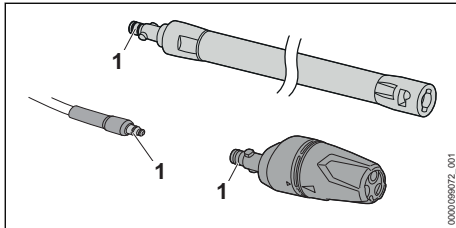

- Grease the seals (1) with grease for fittings.

## 21 Specifications

### 21.1 STIHL REA 100.0 PLUS high-pressure washer

- Approved battery: STIHL AP
- Power consumption: 1300 W
- Protection class: III
- Degree of protection: IPX5
- Working pressure (p): 12.5 MPa (125 bar)
- Max. pressure (p max.): 15 MPa (150 bar)
- Max. water supply pressure (p in max.): 1 MPa (10 bar)
- Max. water throughput (Q max.): 5 l/min (300 l/h)
- Minimum water throughput (Q min.): 4.5 l/min (270 l/h)
- Max. suction lift: 0.5 m

- Max. water temperature in pressure mode (t in max): 40 °C
- Max. water temperature in suction mode: 20 °C
- sample inspection
  - Length: 426 mm
  - Width: 314 mm
  - Height: 292 mm
- Length of high-pressure hose: 6 m
- Weight (m) without battery and with accessories attached: 7 kg

Parameters dependent on pressure have been measured at an inlet pressure of 0.3 MPa (3 bar).

For runtime, see [www.stihl.com/battery-life](http://www.stihl.com/battery-life).

### 21.2 STIHL AP battery

- Battery technology: lithium-ion
- Voltage: 36 V
- Capacity in Ah: see rating label
- Energy content in Wh: see rating label
- Weight in kg: see rating label
- Bluetooth® radio interface (only for batteries with ):

- Data connection: Bluetooth® 5.1. The mobile appliance must be compatible with Bluetooth® Low Energy 5.0 and support Generic Access Profile (GAP).
- Frequency band: ISM band 2.4 GHz
- Maximum RF power transmitted: 1 mW
- Signal range: approx. 10 m. The signal strength depends on the ambient conditions and the mobile terminal. Signal range can vary greatly depending on local conditions, including the receiver. The range may be perceptibly reduced inside enclosed rooms and through metal barriers (such as walls, shelves or cases).
- Mobile appliance operating system requirements: Android or iOS (current version or higher)

### 21.3 Temperature limits



#### WARNING

- The battery is not protected against all ambient conditions. If the battery is exposed to certain environmental conditions, it may catch fire or explode. This may result in serious injury to people and damage to property.
  - ▶ Do not charge the battery below -20°C or above 50°C.
  - ▶ Do not use the high-pressure washer or battery at a temperature below -20°C or above 50°C.
  - ▶ Do not use the high-pressure washer or battery at a temperature below -20°C or above 70°C.

### 21.4 Recommended temperature ranges

For optimum performance of the high-pressure washer and battery, note the following temperature ranges:

- Charging: 5°C to 40°C
- Use: -10°C to 40°C
- Storage: -20°C to +50°C

If the battery is charged, used or stored outside the recommended temperature ranges, performance may be restricted.

If the battery is wet or moist, allow the battery to dry for at least 48 h between 15°C and 50°C and with less than 70% humidity. Higher humidity may extend the drying time.

## 21.5 Sound and vibration values

The K value for the sound pressure level is 2 dB(A). The K value for the sound power level is 2 dB(A). The K-value for vibration level is 2 m/s<sup>2</sup>.

- Sound pressure level  $L_{pA}$  measured according to EN 60335-2-79: 89 dB(A)
- Sound power level  $L_{wA}$  measured according to EN 60335-2-79: 87 dB(A)
- Vibration level  $a_h$  measured according to EN 60335-2-79, fan-jet nozzle:  $\leq 2.5$  m/s<sup>2</sup>.

For information on compliance with the Physical Agents (Vibration) Directive 2002/44/EC, see [www.stihl.com/vib](http://www.stihl.com/vib).

## 21.6 REACH

REACH is an EC regulation and stands for the Registration, Evaluation, Authorisation and Restriction of Chemical substances.

For information on compliance with the REACH regulation see [www.stihl.com/reach](http://www.stihl.com/reach).

## 22 Spare Parts and Accessories

### 22.1 Spare parts and accessories

**STIHL**  These symbols indicate original STIHL spare parts and original STIHL accessories.

STIHL recommends the use of original STIHL spare parts and accessories.

Despite ongoing market observation, STIHL is unable to judge the reliability, safety and suitability of other manufacturers' spare parts and accessories; accordingly, STIHL cannot warrant for the use of those parts.

Original STIHL spare parts and original STIHL accessories are available from STIHL dealers.

## 23 Disposal

### 23.1 Disposing of the high-pressure washer and battery

Contact local authorities or a STIHL authorized dealer for information on disposal.

Improper disposal can be harmful to health and pollute the environment.

- ▶ Take STIHL products including packaging to a suitable collection point for recycling in accordance with local regulations.
- ▶ Do not dispose with domestic waste.

## 24 EC Declaration of Conformity

### 24.1 STIHL REA 100.0 PLUS high-pressure washer

ANDREAS STIHL AG & Co. KG  
Badstraße 115  
D-71336 Waiblingen

Germany

declare under our sole responsibility that

- Type: high-pressure washer
- Manufacturer's brand: STIHL
- Model: REA 100.0 PLUS
- Serial number: REA01

conforms to the specifications of Directives 2011/65/EU, 2006/42/EC and 2014/30/EU and has been developed and built in compliance with the versions of the following standards valid at the production date: EN 55014-1, EN 55014-2, EN 60335-1, EN 60335-2-79, EN 61000-3-2, EN 61000-3-3, and EN 62233.

The measured and the guaranteed sound power level have been determined in accordance with Directive 2000/14/EC, Annex V, and standard ISO 3744.

- Measured sound power level: 87 dB(A)
- Guaranteed sound power level: 89 dB(A)

The technical documents are stored at ANDREAS STIHL AG & Co. KG Produktzulassung.

The year of construction, country of manufacture and the serial number are shown on the high-pressure washer.

Waiblingen, 2022-08-01

ANDREAS STIHL AG & Co. KG

pp 

Robert Olma, Vice President, Regulatory Affairs & Global Governmental Relations

## 25 UKCA Declaration of Conformity

### 25.1 STIHL REA 100.0 PLUS high-pressure washer

**UK  
CA**

ANDREAS STIHL AG & Co. KG  
Badstraße 115  
D-71336 Waiblingen

Germany

declare under our sole responsibility that

- Type: high-pressure washer
- Manufacturer's brand: STIHL
- Model: REA 100.0 PLUS
- Serial number: REA01

complies with the relevant provisions of the UK regulations The Restriction of the Use of Certain Hazardous Substances in Electrical and Electronic Equipment Regulations 2012, Supply of Machinery (Safety) Regulations 2008 and Electromagnetic Compatibility Regulations 2016 and has been developed and manufactured in accordance with the versions of the following standards valid on the date of manufacture: EN 55014-1, EN 55014-2, EN 60335-1, EN 60335-2-79, EN 61000-3-2, EN 61000-3-3, EN 62233.

The measured and guaranteed sound power levels were determined in accordance with the UK regulation Noise Emission in the Environment by Equipment for use Outdoors Regulations 2001, Schedule 8, using the ISO 3744 standard.

- Measured sound power level: 87 dB(A)
- Guaranteed sound power level: 89 dB(A)

The technical documentation is stored at ANDREAS STIHL AG & Co. KG.

The year of construction, country of manufacture and the serial number are shown on the high-pressure washer.

Waiblingen, 2022-08-01

ANDREAS STIHL AG & Co. KG

pp 

Robert Olma, Vice President, Regulatory Affairs & Global Governmental Relations



## 26 Addresses

www.stihl.com

### Índice

1	Prólogo.....	25
2	Informaciones relativas a estas instrucciones para la reparación.....	25
3	Sinopsis.....	26
4	Indicaciones relativas a la seguridad.....	28
5	Hidrolimpiadora de alta presión lista para su uso.....	35
6	Cargar el acumulador y LEDs.....	36
7	Activar y desactivar la interfaz inalámbrica de Bluetooth®.....	36
8	Ensamblar hidrolimpiadoras de alta presión.....	36
9	Conectar a una fuente de agua.....	38
10	Colocar y sacar el acumulador.....	39
11	Conectar y desconectar la hidrolimpiadora de alta presión.....	40
12	Comprobar la hidrolimpiadora de alta presión y el acumulador.....	40
13	Trabajar con la hidrolimpiadora de alta presión.....	41
14	Después del trabajo.....	42
15	Transporte.....	43
16	Almacenamiento.....	43
17	Limpiar.....	44
18	Mantenimiento.....	45
19	Reparación.....	45
20	Subsanar las perturbaciones.....	45
21	Datos técnicos.....	47
22	Piezas de repuesto y accesorios.....	48
23	Gestión de residuos.....	49
24	Declaración de conformidad UE.....	49
25	Declaración de conformidad UKCA.....	49
26	Direcciones.....	50

## 1 Prólogo

Distinguidos clientes,

Nos alegramos de que se hayan decidido por STIHL. Desarrollamos y confeccionamos nuestros productos en primera calidad y con arreglo a las necesidades de nuestros clientes. De esta manera conseguimos elaborar productos altamente fiables incluso en condiciones de esfuerzo extremas.

STIHL también presta un Servicio Postventa de primera calidad. Nuestros comercios especializados garantizan un asesoramiento e instrucciones

competentes así como un amplio asesoramiento técnico.

STIHL se declara expresamente a favor de tratar la naturaleza de forma sostenible y responsable. Estas instrucciones de servicio pretenden asistirle para hacer un uso ecológico y seguro de su producto STIHL durante toda su vida útil.

Le agradecemos su confianza y le deseamos que disfrute de su producto STIHL.



Dr. Nikolas Stihl

**IMPORTANTE: LEER ANTES DE USAR Y GUARDAR.**

## 2 Informaciones relativas a estas instrucciones para la reparación

### 2.1 Documentación vigente

Rigen las normas de seguridad locales.

- ▶ Además de este manual de instrucciones, se deben leer detenidamente y con máxima atención los siguientes documentos:
  - Indicaciones de seguridad del acumulador STIHL AP
  - Manual de instrucciones de los cargadores STIHL AL 101, 301, 301-4, 500
  - Información de seguridad sobre acumuladores STIHL y productos con acumulador incorporado: [www.stihl.com/safety-data-sheets](http://www.stihl.com/safety-data-sheets)
  - Manual de instrucciones y embalaje del accesorio empleado
  - Manual de instrucciones y embalaje del detergente utilizado

Encontrará más información sobre STIHL connected, los productos compatibles y las preguntas frecuentes en [www.connect.stihl.com](http://www.connect.stihl.com) o en un distribuidor especializado STIHL.

La marca verbal y el símbolo (logotipos) de Bluetooth® son marcas comerciales registradas y son propiedad de Bluetooth SIG, Inc. Cualquier uso de esta marca verbal/símbolo por parte de STIHL se realiza bajo licencia.

Los acumuladores con  están equipados con una interfaz inalámbrica Bluetooth®. Se deben

respetar las restricciones de funcionamiento locales (por ejemplo, en aviones u hospitales).

## 2.2 Marca de las indicaciones de advertencia en el texto

### ! PELIGRO

- La indicación hace referencia a peligros que pueden provocar lesiones graves o la muerte.
  - ▶ Con las medidas mencionadas se pueden evitar lesiones graves o mortales.

### ! ADVERTENCIA

- La indicación hace referencia a peligros que **pueden** provocar lesiones graves o la muerte.
  - ▶ Con las medidas mencionadas se pueden evitar lesiones graves o mortales.

### INDICACIÓN

- La indicación hace referencia a peligros que pueden provocar daños materiales.
  - ▶ Con las medidas mencionadas se pueden evitar daños materiales.

## 2.3 Símbolos en el texto



Este símbolo remite a un capítulo de este manual de instrucciones.

## 3 Sinopsis

### 3.1 Hidrolimpiadora de alta presión y acumulador

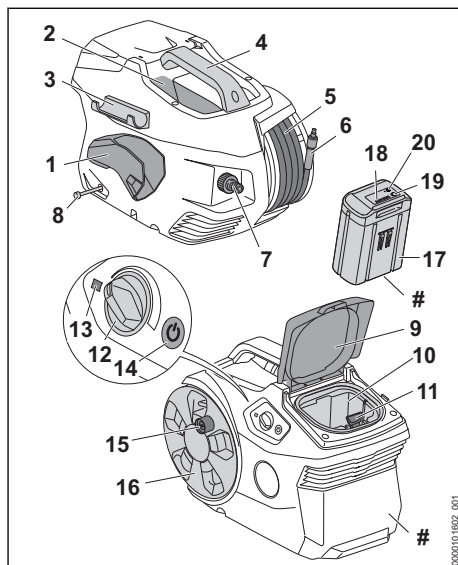

- 1 Soporte**  
El soporte sirve para guardar la pistola de proyección.
- 2 Compartimento**  
El compartimento sirve para guardar las toberas suministradas.
- 3 Soporte**  
El soporte sirve para guardar el tubo de proyección.
- 4 Empuñadura**  
La empuñadura sirve para llevar la hidrolimpiadora de alta presión.
- 5 Manguera de alta presión**  
La manguera de alta presión conduce el agua desde la bomba de alta presión a la pistola de proyección.
- 6 Racor**  
El racor conecta la manguera de alta presión con la pistola de proyección.
- 7 Racor**  
El racor sirve para conectar la manguera de agua.
- 8 Tubo flexible del detergente**  
El tubo flexible del detergente sirve para aspirar el detergente.

**9 Tapa**

La tapa cubre la cavidad para el acumulador.

**10 Cavidad para el acumulador**

La cavidad para el acumulador aloja el acumulador.

**11 Palanca de bloqueo**

La palanca de bloqueo mantiene el acumulador en su cavidad.

**12 Regulador giratorio**

El regulador giratorio sirve para ajustar la presión de trabajo y la cantidad de agua.

**13 LED**

El LED indica el estado de la hidrolimpiadora de alta presión.

**14 Pulsador**

El pulsador sirve para conectar y desconectar la hidrolimpiadora de alta presión.

**15 Manivela**

La manivela sirve para girar el tambor de la manguera.

**16 Tambor para la manguera**

El tambor para la manguera sirve para enrollar la manguera de alta presión.

**17 Acumulador**

El acumulador suministra la energía a la hidrolimpiadora de alta presión.

**18 LEDs**

Los LEDs indican el estado de carga del acumulador y las anomalías.

**19 Pulsador**

El pulsador activa los LEDs del acumulador. Este sirve para activar y desactivar la interfaz inalámbrica Bluetooth® (si existe).

**20 LED "BLUETOOTH"® (solo para acumuladores con )**

El LED indica la activación y desactivación de la interfaz inalámbrica de Bluetooth®.

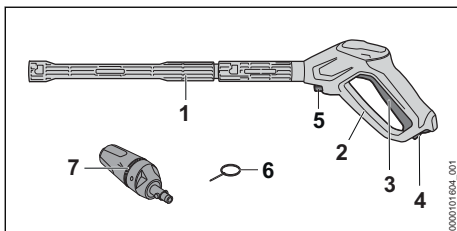
**# Rótulo de potencia con número de máquina****3.2 Equipo de proyección****1 Tubo de proyección**

El tubo de proyección conecta la pistola de proyección con la tobera.

**2 Pistola de proyección**

La pistola de proyección sirve para sujetar y guiar el dispositivo de proyección.

**3 Palanca**

La palanca abre y cierra la válvula en la pistola de proyección. La palanca inicia y detiene el chorro de agua.

**4 Bloqueo de seguridad**

El bloqueo de seguridad desbloquea la palanca.

**5 Palanca de bloqueo**

La palanca de bloqueo mantiene el racor en la pistola de proyección.

**6 Aguja de limpiar**

La aguja de limpiar sirve para limpiar las toberas.

**7 Tobera 3-en-1**

La tobera 3-en-1 se compone de una tobera de chorro plano, una tobera de rotor y una tobera pulverizadora, a la cual se le puede añadir detergente.

**3.3 Símbolos**

Los símbolos pueden encontrarse en la hidrolimpiadora de alta presión, en el equipo de proyección y en el acumulador y significan lo siguiente:



En esta posición, el bloqueo de seguridad desbloquea la palanca.



En esta posición, el bloqueo de seguridad bloquea la palanca.



Este producto se utiliza con un acumulador de STIHL. Los acumuladores admisibles se indican en este manual de instrucciones.



1 LED luce en rojo. El acumulador está demasiado caliente o demasiado frío.



4 LEDs parpadean en rojo. Hay una avería en el acumulador.



Nivel de potencia acústica garantizado según la directriz 2000/14/CE en dB(A) para hacer equiparables las emisiones acústicas de productos.



El acumulador dispone de una interfaz inalámbrica Bluetooth® y se puede conectar a la app de STIHL connected.

 El dato junto al símbolo indica el contenido de energía del acumulador según la especificación del fabricante de las células. El contenido de energía disponible en la aplicación es más bajo.

 No echar este producto a la basura doméstica.

**STIHL**  Estos símbolos caracterizan las piezas de repuesto STIHL originales y los accesorios originales STIHL.

## 4 Indicaciones relativas a la seguridad

### 4.1 Símbolos de advertencia

Los símbolos de advertencia en la hidrolimpiadora de alta presión o en el acumulador significan lo siguiente:

 Tener en cuenta las indicaciones de seguridad y sus respectivas medidas.

 Leer detenidamente y con máxima atención el manual de instrucciones y guardarlo.

 Utilizar gafas protectoras.

 – No dirigir el chorro de agua hacia personas o animales.  
– No dirigir el chorro de agua a instalaciones eléctricas, conexiones eléctricas, enchufes o cables de corriente.  
– No dirigir el chorro de agua hacia aparatos eléctricos o la hidrolimpiadora de alta presión.

 No conectar la hidrolimpiadora de alta presión directamente a la red de agua potable.

 Desconectar la hidrolimpiadora de alta presión durante las interrupciones de los trabajos, el transporte, cuando se guarde y se realicen trabajos de mantenimiento o reparación.

 No utilizar, transportar ni guardar la hidrolimpiadora de alta presión a temperaturas inferiores a 0° C.

 Sacar el acumulador durante las interrupciones de los trabajos, el transporte, cuando se guarde y se realicen trabajos de mantenimiento o reparación.

 Proteger el acumulador del calor y el fuego.

 No sumergir el acumulador en líquidos.

### 4.2 Uso previsto

La hidrolimpiadora de alta presión STIHL REA 100.0 PLUS sirve para la limpieza de, por ejemplo, vehículos, remolques, terrazas, caminos y fachadas.

La hidrolimpiadora de alta presión no es adecuada para el uso industrial.

La hidrolimpiadora de alta presión se puede utilizar bajo la lluvia.

La hidrolimpiadora de alta presión recibe energía de un acumulador STIHL AP.

El acumulador con  permite, en combinación con la app de STIHL connected, la personalización y la transmisión de información al acumulador en base a la tecnología de Bluetooth®.

### ADVERTENCIA

- Los acumuladores que no han sido autorizados por STIHL para la hidrolimpiadora pueden provocar incendios y explosiones. Las personas pueden resultar gravemente heridas o morir y se pueden producir daños materiales.
  - ▶ Utilizar la hidrolimpiadora con un acumulador STIHL AP.
- Si la hidrolimpiadora de alta presión o el acumulador no se utilizan de la forma prevista, las personas pueden sufrir lesiones graves o mortales y se pueden producir daños materiales.
  - ▶ Utilizar la hidrolimpiadora de alta presión y el acumulador tal y como se especifica en este manual de instrucciones.
  - ▶ Utilizar la hidrolimpiadora de alta presión tal y como se especifica en este manual de instrucciones.
  - ▶ Utilizar el acumulador tal como se describe en este manual de instrucciones, en la aplicación STIHL connected y en [www://connect.stihl.com/](http://www://connect.stihl.com/).

La hidrolimpiadora de alta presión STIHL REA 100.0 PLUS no es adecuada para las siguientes aplicaciones:

- Limpieza de cemento a base de amianto y superficies similares
- Limpieza de superficies que están pintadas o lacadas con pinturas que contienen plomo

- Limpieza de superficies que entran en contacto con alimentos
- Limpieza de la propia hidrolimpiadora de alta presión

### 4.3 Requisitos para el usuario

#### ⚠ ADVERTENCIA

- Los usuarios no instruidos no pueden identificar o calcular los peligros de la hidrolimpiadora de alta presión y del acumulador. El usuario u otras personas pueden resultar gravemente heridos o morir.



- ▶ Leer detenidamente y con máxima atención el manual de instrucciones y guardarlo.

- ▶ En caso de prestar la hidrolimpiadora de alta presión o el acumulador a otra persona: entregarle también el manual de instrucciones.
- ▶ Asegurarse de que el usuario cumpla los siguientes requisitos:
  - El usuario está descansado.

– Esta máquina y el acumulador no los deberán utilizar personas (incluidos niños) con capacidades físicas, sensoriales o mentales limitadas o con falta de experiencia o conocimientos.

- El usuario puede identificar o calcular los peligros de la hidrolimpiadora de alta presión y el acumulador.
- El usuario es mayor de edad o se está formando profesionalmente bajo tutela en el marco de las normativas nacionales.
- El usuario ha recibido instrucciones de un distribuidor especializado STIHL o una persona especializada antes de trabajar por pri-

mera vez con la hidrolimpiadora de alta presión.

- El usuario no está bajo los efectos del alcohol, medicamentos o drogas.
- ▶ En caso de dudas: acudir a un distribuidor especializado STIHL.

### 4.4 Ropa y equipo

#### ⚠ ADVERTENCIA

- Durante el trabajo se pueden lanzar hacia arriba objetos a alta velocidad. El usuario puede lesionarse.



- ▶ Ponerse gafas protectoras ajustadas. Las gafas protectoras apropiadas están testadas según la norma EN 166 o según preceptos nacionales y se pueden adquirir en el comercio con la correspondiente marcación.
- ▶ Ponerse una prenda ceñida de manga larga y pantalones largos.
- Durante el trabajo se pueden formar aerosoles. Los aerosoles inhalados pueden dañar la salud y provocar reacciones alérgicas.
  - ▶ Se debe llevar a cabo una evaluación de riesgo en función de la superficie a limpiar y su entorno.
  - ▶ En caso de que la evaluación de riesgo establezca que se forman aerosoles: llevar una máscara respiratoria de la clase de protección FFP2 o una clase de protección similar.
- Si el usuario lleva calzado no apropiado se puede resbalar. El usuario puede lesionarse.
  - ▶ Llevar calzado resistente y cerrado con suela adherente.

### 4.5 Sector de trabajo y entorno

#### 4.5.1 Hidrolimpiadora de alta presión

#### ⚠ ADVERTENCIA

- Las personas ajenas, los niños y los animales no pueden identificar ni calcular los peligros de las hidrolimpiadoras de alta presión y los objetos lanzados hacia arriba. Las personas, los niños y los animales pueden sufrir lesiones graves y daños materiales.
  - ▶ Las personas no implicadas, los niños y los animales deben mantenerse alejados de la zona de trabajo.

- ▶ No dejar la hidrolimpiadora de alta presión sin vigilancia.
- ▶ Asegurarse de que los niños no puedan jugar con la hidrolimpiadora de alta presión.
- Los componentes eléctricos de la hidrolimpiadora de alta presión pueden producir chispas. En entornos fácilmente inflamables o explosivos, las chispas pueden provocar incendios y explosiones. Las personas pueden resultar gravemente heridas o morir.
  - ▶ No trabajar en un entorno fácilmente inflamable o explosivo.

#### 4.5.2 Acumulador

### ▲ ADVERTENCIA

- Las personas ajenas a la máquina, los niños y los animales no pueden detectar ni calcular los peligros que encierra el acumulador. Las personas ajenas, los niños y los animales pueden sufrir graves lesiones.
  - ▶ Mantener alejados a personas ajenas, a los niños y los animales.
  - ▶ No dejar el acumulador sin vigilancia.
  - ▶ Asegurarse de que los niños no puedan jugar con el acumulador.
- El acumulador no está protegido contra todas las influencias ambientales. Si el acumulador está expuesto a determinadas influencias ambientales, este puede prender fuego, explotar o dañarse de forma irreparable. Las personas pueden sufrir lesiones y se pueden producir daños materiales.



- ▶ Proteger el acumulador del calor y el fuego.
- ▶ No tirar los acumuladores al fuego.

- ▶ No cargar, utilizar ni guardar el acumulador a temperaturas que excedan las indicadas, 21.3.



- ▶ No sumergir el acumulador en líquidos.
- ▶ Mantener el acumulador apartado de pequeños objetos metálicos.
- ▶ No someter el acumulador a alta presión.
- ▶ No someter el acumulador a microondas.
- ▶ Proteger el acumulador contra productos químicos y sales.

## 4.6 Estado seguro

### 4.6.1 Hidrolimpiadora de alta presión

La hidrolimpiadora de alta presión se encuentra en un estado seguro si se cumplen estas condiciones:

- La hidrolimpiadora de alta presión no está dañada.
- La tapa está cerrada e intacta.
- La manguera de alta presión, la empuñadura, los acoplamientos y el equipo de proyección no están dañados.
- El equipo de proyección está montado correctamente.
- La hidrolimpiadora de alta presión está limpia.
- El equipo de proyección está limpio.
- Los elementos de mando funcionan y no han sido modificados.
- Se han montado accesorios originales STIHL para esta hidrolimpiadora de alta presión.
- Los accesorios están montados correctamente.

### ▲ ADVERTENCIA

- En un estado que no sea seguro, es posible que ciertos componentes ya no funcionen correctamente y se desactiven dispositivos de seguridad. Las personas pueden resultar gravemente heridas o morir.
  - ▶ Trabajar con una hidrolimpiadora de alta presión que no esté defectuosa.
  - ▶ Trabajar con una manguera de alta presión no dañada, acoplamientos no dañados y un equipo de proyección no dañado.
  - ▶ Montar el equipo de proyección tal y como se especifica en este manual de instrucciones.
  - ▶ Si la hidrolimpiadora de alta presión está sucia: limpiarla y dejarla secar.
  - ▶ Si el equipo de proyección está sucio: limpiarlo.
  - ▶ Si la cavidad para el acumulador está mojado o húmedo: dejarlo secar.
  - ▶ No modificar la hidrolimpiadora de alta presión.
  - ▶ Si los elementos de mando no funcionan: no trabajar con la hidrolimpiadora de alta presión.
  - ▶ Montar accesorios originales STIHL para esta hidrolimpiadora de alta presión.
  - ▶ Montar los accesorios, tal y como se especifica en este manual de instrucciones o en el manual de instrucciones del accesorio correspondiente.
  - ▶ No introducir objetos en las aberturas de la hidrolimpiadora de alta presión.

- ▶ Sustituir los rótulos de indicación que estén desgastados o dañados.
- ▶ En caso de dudas: acudir a un distribuidor especializado STIHL.

#### 4.6.2 Acumulador

El acumulador se encuentra en un estado seguro cuando se cumplen las siguientes condiciones:

- El acumulador está intacto.
- El acumulador está limpio y seco.
- El acumulador funciona y no se ha modificado.

### ▲ ADVERTENCIA

- En un estado inseguro, el acumulador ya no puede funcionar de forma segura. Las personas pueden sufrir lesiones graves.
  - ▶ Trabajar con un acumulador que no esté defectuoso y que funcione bien.
  - ▶ No cargar un acumulador dañado o defectuoso.
  - ▶ Si el acumulador está sucio: limpiarlo.
  - ▶ No asir el acumulador con las manos húmedas.
  - ▶ Si el acumulador está mojado o húmedo: dejarlo secar,  21.4.
  - ▶ No modificar el acumulador.
  - ▶ No introducir objetos en las aberturas del acumulador.
  - ▶ No unir nunca los contactos eléctricos del acumulador con objetos de metal ni cortocircuitarlos.
  - ▶ No abrir el acumulador.
  - ▶ Sustituir los rótulos de indicación que estén desgastados o dañados.
- De un acumulador dañado puede salir líquido. En caso de que el líquido entre en contacto con la piel o los ojos, se pueden irritar.
  - ▶ Evitar el contacto con el líquido.
  - ▶ Si se ha producido contacto con la piel, lavarse las zonas de la piel afectadas con agua abundante y jabón.
  - ▶ Si se ha producido un contacto con los ojos, enjuagarlos durante, al menos, 15 minutos con agua abundante y acudir al médico.
- Un acumulador dañado o defectuoso puede oler, echar humo o arder de forma poco corriente. Las personas pueden resultar gravemente heridas o morir.
  - ▶ Si el acumulador huele o echa humo de forma poco corriente: no utilizar el acumulador y mantenerlo alejado de materiales inflamables.

- ▶ Si el acumulador se está quemando: intentar apagarlo con un extintor o agua.

## 4.7 Trabajos

### ▲ ADVERTENCIA

- En determinadas situaciones, el operario ya no puede trabajar de forma concentrada. El operario puede tropezar, caerse y resultar gravemente lesionado.
  - ▶ Trabajar de forma tranquila y prudente.
  - ▶ Si las condiciones de luz y de visibilidad son deficientes, no trabajar con la hidrolimpiadora de alta presión.
  - ▶ Solo una persona debe utilizar la hidrolimpiadora de alta presión.
  - ▶ Prestar atención a los obstáculos.
  - ▶ Trabajar de pie sobre el suelo y mantener el equilibrio. Si se tiene que trabajar en alturas, utilizar una plataforma elevadora de trabajo o un andamio seguro.
  - ▶ Si se perciben signos de cansancio, hacer una pausa.
- En el caso de que la hidrolimpiadora de alta presión cambie o se comporte de forma inusual durante el trabajo, la hidrolimpiadora de alta presión se puede encontrar en un estado inseguro. Las personas pueden sufrir lesiones graves y se pueden producir daños materiales.
  - ▶ Finalizar el trabajo, quitar el acumulador y acudir a un distribuidor especializado STIHL.
  - ▶ La hidrolimpiadora de alta presión solo debe funcionar colocada en vertical.
  - ▶ No se debe cubrir la hidrolimpiadora de alta presión para proporcionar un intercambio adecuado de aire de refrigeración.
- Cuando se libera la palanca de la pistola de proyección, se desconecta automáticamente la bomba de alta presión y ya no fluye agua de la tobera. La hidrolimpiadora de alta presión está encendida en modo de espera y sigue conectada. En caso de que se presione la palanca de la pistola de proyección, la bomba de alta presión se vuelve a conectar automáticamente y el agua fluye de la tobera. Las personas pueden sufrir lesiones y se pueden producir daños materiales.
  - ▶ Cuando no se esté trabajando: bloquear la palanca de la pistola de proyección.
    - ▶ Desconectar la hidrolimpiadora de alta presión.
  - ▶ Sacar el acumulador.



- El agua se puede congelar en la superficie a limpiar y en los componentes de la hidrolimpiadora de alta presión a temperaturas inferiores a 0 °C. El operario puede tropezar, caerse o sufrir lesiones graves. Se pueden producir daños materiales.
  - ▶ No utilizar la hidrolimpiadora de alta presión a temperaturas inferiores a 0 °C.
- En el caso de tirar de la manguera de alta presión o de la manguera de agua, la hidrolimpiadora de alta presión se puede mover y caerse. Se pueden producir daños materiales.
  - ▶ No tirar de la manguera de alta presión ni de la manguera de agua.
- En caso de que la hidrolimpiadora de alta presión esté sobre una superficie inclinada, desigual o no fijada, se puede mover y caerse. Se pueden producir daños materiales.
  - ▶ Colocar la hidrolimpiadora de alta presión sobre una superficie horizontal, llana y firme.
- En caso de que se trabaje en altura, la hidrolimpiadora de alta presión o el equipo de proyección puede caerse. Las personas pueden sufrir lesiones y se pueden producir daños materiales.
  - ▶ Utilizar una plataforma elevadora o una estructura segura.
  - ▶ No poner la hidrolimpiadora de alta presión sobre una plataforma elevadora o una estructura.
  - ▶ En caso de que el alcance de la manguera de alta presión no sea suficiente, alargar la manguera de alta presión con una prolongación de manguera de alta presión.
  - ▶ Asegurar el equipo de proyección para que no caiga.
- El chorro de agua puede soltar fibras de amianto de las superficies. Las fibras de amianto al secarse se pueden distribuir en el aire y respirarse. Inhalar fibras de amianto puede perjudicar la salud.
  - ▶ No limpiar superficies que contengan amianto.
- El chorro de agua puede limpiar aceite de vehículos y máquinas. El agua con contenido en aceite puede entrar en la tierra, en el agua o en las canalizaciones. Se pone en peligro el medio ambiente.
  - ▶ Limpiar los vehículos o las máquinas solo en el lugar con un separador de aceite en el desagüe.
- El chorro de agua, en combinación con pintura con plomo, puede formar aerosoles y agua que contengan plomo. Los aerosoles y el agua con contenido de plomo pueden penetrar en la tierra, en aguas estancadas o en la canalización. Los aerosoles inhalados pueden dañar la salud y provocar reacciones alérgicas. Se pone en peligro el medio ambiente.
  - ▶ No limpiar superficies pintadas con pintura que contiene plomo o superficies lacadas.
- El chorro de agua puede dañar superficies sensibles. Se pueden producir daños materiales.
  - ▶ No limpiar las superficies sensibles con la tobera de rotor.
  - ▶ Limpiar las superficies sensibles de goma, tejido, madera y materiales similares con menor presión de trabajo y mayor distancia.
- En caso de que la tobera 3-en-1 se sumerja en agua sucia durante el trabajo y se ponga en funcionamiento, se puede dañar esta tobera 3-en-1.
  - ▶ No trabajar con la tobera 3-en-1 empleando agua sucia.
  - ▶ En el caso de lavar un depósito, vaciarlo y dejar fluir el agua durante la limpieza.
- Los fluidos fácilmente inflamables y explosivos aspirados pueden provocar incendios y explosiones. Las personas pueden resultar gravemente heridas o morir.
  - ▶ No aspirar o aplicar líquidos fácilmente inflamables o explosivos.
- Los fluidos tóxicos, irritantes o corrosivos pueden perjudicar la salud y dañar los componentes de la hidrolimpiadora de alta presión. Las personas pueden resultar gravemente heridas o morir.
  - ▶ No aspirar o aplicar líquidos tóxicos, irritantes o corrosivos.
- El fuerte chorro de agua puede lesionar gravemente a personas y animales y producir daños materiales.
  - ▶ No dirigir el chorro de agua hacia personas o animales.



▶ No dirigir el chorro de agua hacia personas o animales.

- ▶ No dirigir el chorro de agua hacia lugares poco visibles.
- ▶ No limpiar la ropa mientras se lleva puesta.
- ▶ No limpiar los zapatos mientras se llevan puestos.
- En caso de que entren en contacto con el agua los equipos eléctricos, las conexiones eléctricas, tomas de corriente y cables conductores de corriente, se puede producir una descarga eléctrica. Las personas pueden resultar gravemente heridas o morir.





- ▶ No dirigir el chorro de agua a instalaciones eléctricas, conexiones eléctricas, enchufes o cables de corriente.
- En caso de que los aparatos eléctricos entren en contacto con agua, se puede producir una descarga eléctrica. El usuario puede sufrir lesiones graves o morir y pueden producirse daños materiales.
  - ▶ Sujetar la pistola de proyección con ambas manos.
  - ▶ Trabajar tal y como se especifica en este manual de instrucciones.



- ▶ No dirigir el chorro de agua hacia aparatos eléctricos.
- ▶ Los aparatos eléctricos deben mantenerse alejados de la zona de trabajo.
- El chorro de agua puede dañar la hidrolimpiadora. Se pueden producir daños materiales.



- ▶ No dirigir el chorro de agua hacia la hidrolimpiadora.
- Una manguera de alta presión tendida de forma errónea puede dañarse. Debido a los daños, el agua a alta presión se puede escapar sin control hacia el entorno. Las personas pueden sufrir lesiones y se pueden producir daños materiales.
  - ▶ No dirigir el chorro de agua a la manguera de alta presión.
  - ▶ Tender la manguera de alta presión, de manera que no esté tensa ni enredada.
  - ▶ Tender la manguera de alta presión, de manera que no se dañe, se pliegue o se aplaste o roce.
  - ▶ Proteger la manguera de alta presión del calor, aceite y productos químicos.
- Una manguera de agua erróneamente tendida se puede dañar, pudiendo hacer tropezar a personas con la misma. Las personas pueden sufrir lesiones y la manguera de agua se puede dañar.
  - ▶ No dirigir el chorro de agua a la manguera de agua.
  - ▶ Tender la manguera de agua y señalarla de manera que las personas no puedan tropezar con ella.
  - ▶ Tender la manguera de agua de manera que no esté tensa ni enredada.
  - ▶ Tender la manguera de agua de manera que no se dañe, se pliegue o se aplaste o roce.
  - ▶ Proteger la manguera de agua del calor, el aceite y los productos químicos.

## 4.8 Detergente

### ▲ ADVERTENCIA

- En caso de que el detergente entre en contacto con la piel o los ojos, estos se pueden irritar.
  - ▶ Tener en cuenta las instrucciones de uso del detergente.
  - ▶ Evitar el contacto con detergentes.
  - ▶ Si se ha producido contacto con la piel, lavarse las zonas de la piel afectadas con agua abundante y jabón.
  - ▶ Si se ha producido contacto con los ojos, enjuagarlos durante, al menos, 15 minutos con agua abundante y acudir al médico.
- Los agente de limpieza erróneos o no adecuados pueden dañar la hidrolimpiadora de alta presión o la superficie del objeto a limpiar o el objeto.
  - ▶ STIHL recomienda emplear detergentes originales de STIHL.
  - ▶ Tener en cuenta las instrucciones de uso del detergente.
  - ▶ En caso de dudas: acudir a un distribuidor especializado STIHL.

## 4.9 Conectar el agua

### ▲ ADVERTENCIA

- Cuando se libere la palanca de la pistola de proyección habrá golpe de retroceso en la manguera de agua. Con un golpe de retroceso el agua sucia puede volver a la red de agua potable. El agua potable podría contaminarse.
  - ▶ No conectar la hidrolimpiadora de alta presión directamente a la red de agua potable.
- ▶ Tener en cuenta las indicaciones de la empresa suministradora de agua. En caso necesario, utilizar una separación del sistema reglamentario (p. ej., un dispositivo antirretorno) en la conexión a la red de agua potable.



- El agua sucia o con contenido en arena puede dañar a los componentes de la hidrolimpiadora de alta presión.
  - ▶ Utilizar agua limpia.
  - ▶ En caso de que se utilice agua sucia o con contenido en arena, utilizar la hidrolimpiadora de alta presión con un filtro de agua.
- En caso de que se utilice la hidrolimpiadora de alta presión con muy poca agua, los componentes de la hidrolimpiadora se pueden dañar.
  - ▶ Girar completamente el grifo de agua.
  - ▶ Asegurar que la hidrolimpiadora de alta presión contenga suficiente agua,  21.1.

## 4.10 Transporte

### 4.10.1 Hidrolimpiadora de alta presión

#### ADVERTENCIA

- Durante el transporte, la hidrolimpiadora de alta presión puede volcarse o moverse. Las personas pueden resultar heridas y pueden producirse daños materiales.
  - ▶ Bloquear la palanca de la pistola de proyección.



- ▶ Desconectar la hidrolimpiadora de alta presión.



- ▶ Sacar el acumulador.

- ▶ Asegurar la hidrolimpiadora con cinturones tensores, correas o con una red, de manera que no pueda volcar ni moverse.

- Con temperaturas inferiores a 0 °C, se puede congelar el agua en los componentes de la hidrolimpiadora de alta presión. La hidrolimpiadora de alta presión se puede dañar.

- ▶ Vaciar la manguera de alta presión y el equipo de proyección.



- ▶ Si no se puede transportar la hidrolimpiadora de alta presión a prueba de heladas: protegerla con un anticongelante en base a glicol.

### 4.10.2 Acumulador

#### ADVERTENCIA

- El acumulador no está protegido contra todas las influencias ambientales. Si el acumulador está expuesto a determinadas influencias ambientales, puede dañarse y se pueden producir daños materiales.
  - ▶ No transportar un acumulador dañado.
- Durante el transporte, el acumulador puede volcarse o moverse. Las personas pueden

sufrir lesiones y se pueden producir daños materiales.

- ▶ Empaquetar el acumulador en el embalaje, de manera que no pueda moverse.
- ▶ Asegurar el embalaje, de manera que no pueda moverse.

## 4.11 Almacenamiento

### 4.11.1 Hidrolimpiadora de alta presión

#### ADVERTENCIA

- Los niños no pueden identificar ni calcular los peligros de la hidrolimpiadora de alta presión. Los niños pueden sufrir lesiones graves.
  - ▶ Bloquear la palanca de la pistola de proyección.



- ▶ Desconectar la hidrolimpiadora de alta presión.



- ▶ Sacar el acumulador.

- ▶ Guardar la hidrolimpiadora de alta presión fuera del alcance de los niños.

- Los contactos eléctricos de la hidrolimpiadora de alta presión y los componentes metálicos se pueden corroer por la humedad. La hidrolimpiadora de alta presión se puede dañar.



- ▶ Sacar el acumulador.

- ▶ Guardar la hidrolimpiadora de alta presión limpia y seca.

- Con temperaturas inferiores a 0 °C, se puede congelar el agua en los componentes de la hidrolimpiadora de alta presión. La hidrolimpiadora de alta presión se puede dañar.

- ▶ Vaciar la manguera de alta presión y el equipo de proyección.



- ▶ Si no se puede guardar la hidrolimpiadora de alta presión a prueba de heladas: protegerla con un anticongelante con base de glicol.

### 4.11.2 Acumulador

#### ADVERTENCIA

- Los niños no pueden detectar ni calcular los peligros que encierra el acumulador. Los niños pueden resultar lesionados gravemente.
  - ▶ Guardar el acumulador fuera del alcance de los niños.

- El acumulador no está protegido contra todas las influencias ambientales. Si el acumulador está expuesto a determinadas influencias ambientales, puede dañarse de forma irreparable.
  - ▶ Guardar el acumulador limpio y seco.
  - ▶ Guardar el acumulador en un espacio cerrado.
  - ▶ Guardar el acumulador separado de la hidrolimpiadora.
  - ▶ Si el acumulador se guarda en el cargador: retirar el enchufe y guardar el acumulador con un estado de carga de entre el 40 % y el 60 % (2 LEDs lucen en verde).
  - ▶ No guardar el acumulador a temperaturas que excedan las indicadas,  21.3.

## 4.12 Limpieza, mantenimiento y reparación

### ▲ ADVERTENCIA

- Si durante la limpieza, el mantenimiento o la reparación está colocado el acumulador, se puede conectar la hidrolimpiadora de forma accidental. Las personas pueden sufrir lesiones graves y se pueden producir daños materiales.
  - ▶ Bloquear la palanca de la pistola de proyección.



- ▶ Desconectar la hidrolimpiadora de alta presión.



- ▶ Sacar el acumulador.













- Los detergentes agresivos, la limpieza con un chorro de agua u objetos puntiagudos pueden dañar la hidrolimpiadora de alta presión o el acumulador. En el caso de que no se limpie correctamente la hidrolimpiadora o el acumulador, pueden dejar de funcionar correctamente los componentes y desactivarse los dispositivos de seguridad. Las personas pueden sufrir lesiones graves.
  - ▶ Limpiar la hidrolimpiadora y el acumulador tal y como se especifica en este manual de instrucciones.
- En el caso de que no se efectúe correctamente el mantenimiento de la hidrolimpiadora o el acumulador, pueden dejar de funcionar correctamente los componentes y desactivarse los dispositivos de seguridad. Las personas pueden resultar gravemente heridas o morir.

- ▶ No realizar uno mismo el mantenimiento o la reparación de la hidrolimpiadora de alta presión y el acumulador.
- ▶ Si hay que realizar el mantenimiento o la reparación de la hidrolimpiadora o el acumulador: acudir a un distribuidor especializado STIHL.

## 5 Hidrolimpiadora de alta presión lista para su uso

### 5.1 Preparar la hidrolimpiadora de alta presión para el trabajo

Antes de comenzar cualquier trabajo deben realizarse los siguientes pasos:

- ▶ Asegurarse de que los siguientes componentes se encuentren en un estado seguro:
  - Hidrolimpiadora de alta presión, manguera de alta presión y acoplamiento de la manguera,  4.6.1.
  - Acumulador,  4.6.2.
- ▶ Comprobar el acumulador,  12.2.
- ▶ Cargar el acumulador completamente tal como se describe en el manual de instrucciones de los cargadores STIHL AL 101, 301, 301-4, 500.
- ▶ Limpiar la hidrolimpiadora de alta presión,  17.
- ▶ Si se usa un filtro de agua: comprobar si el filtro de agua tiene suciedad y limpiarlo en caso de que esté sucio,  17.5.
- ▶ Emplazar la hidrolimpiadora de alta presión sobre una base estable y llana y asegurarla para que no se vuelque ni se deslice.
- ▶ Desenrollar la manguera de alta presión completamente del tambor de la misma,  13.2.
- ▶ Acoplar la pistola de proyección,  8.2.1.
- ▶ Montar el tubo de proyección,  8.3.1.
- ▶ Si se usa una tobera: montar la tobera,  8.4.1.
- ▶ Si se usa detergente: trabajar con detergente,  13.6.
- ▶ Conectar el agua,  9.
- ▶ Comprobar los elementos de mando,  12.1.
- ▶ Si no se pueden realizar estos pasos: no utilizar la hidrolimpiadora de alta presión y acudir a un distribuidor especializado STIHL.

### 5.2 Conectar el acumulador con una interfaz inalámbrica Bluetooth® a la app de STIHL connected

- ▶ Activar la interfaz inalámbrica Bluetooth® en el terminal móvil.

- ▶ Activar la interfaz inalámbrica Bluetooth® en el acumulador,  7.1.
- ▶ Descargar la aplicación de STIHL connected de la app de Store en el terminal móvil y crear una cuenta.
- ▶ Abrir la aplicación STIHL connected y registrarse.
- ▶ Añadir el acumulador a la aplicación de STIHL connected y seguir las instrucciones en la pantalla.

Las posibilidades de contacto y otras informaciones se pueden encontrar en <https://support.stihl.com> o en la aplicación STIHL connected.

La aplicación STIHL connected está disponible en función del mercado.

## 6 Cargar el acumulador y LEDs

### 6.1 Cargar el acumulador

El tiempo de carga depende de distintos factores, p. ej. de la temperatura del acumulador o de la temperatura ambiente. Respetar los márgenes de temperatura recomendados para lograr un rendimiento óptimo,  21.4. El tiempo de carga efectivo puede diferir del indicado. Los tiempos de carga figuran en [www.stihl.com/charging-times](http://www.stihl.com/charging-times).

- ▶ Cargar el acumulador tal como se describe en el manual de instrucciones de los cargadores STIHL AL 101, 301, 301-4, 500.

### 6.2 Visualizar el estado de carga

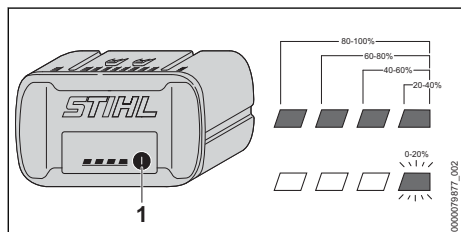

- ▶ Pulsar la tecla (1). Los LEDs lucen en verde durante unos 5 segundos e indican el estado de carga.
- ▶ Si el LED derecho parpadea en verde: cargar el acumulador.

### 6.3 LEDs en el acumulador

Los LEDs pueden indicar el estado de carga del acumulador o las averías. Los LEDs pueden lucir o parpadear en verde o en rojo.

Si los LEDs lucen o parpadean en verde, se indica el estado de carga.

- ▶ Si los LEDs lucen o parpadean en rojo: subsanar las averías,  20.1. En la hidrolimpiadora o en el acumulador hay una avería.

## 7 Activar y desactivar la interfaz inalámbrica de Bluetooth®

### 7.1 Activar la interfaz inalámbrica Bluetooth®

- ▶ Si el acumulador dispone de una interfaz inalámbrica Bluetooth®: presionar la tecla y mantenerla oprimida hasta que el LED "BLUETOOTH®" junto al símbolo  luzca en azul durante unos 3 segundos.

La interfaz inalámbrica Bluetooth® en el acumulador está activada.

### 7.2 Desactivar la interfaz inalámbrica Bluetooth®

- ▶ Si el acumulador dispone de una interfaz inalámbrica Bluetooth®: presionar la tecla y mantenerla oprimida hasta que el LED "BLUETOOTH®" junto al símbolo  parpadee seis veces en azul.

La interfaz inalámbrica Bluetooth® en el acumulador está desactivada.

## 8 Ensamblar hidrolimpiadoras de alta presión

### 8.1 Ensamblar la hidrolimpiadora de alta presión

Montar el asidero del tambor para la manguera

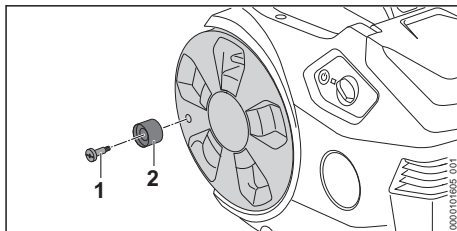

- ▶ Colocar el tornillo (1) en el asidero del tambor para la manguera (2).
- ▶ Enroscar el tornillo (1) con el asidero del tambor para la manguera (2) en el tambor para la manguera y apretarlo.

## Montar el soporte

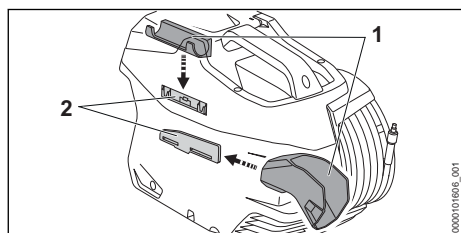

- ▶ Enganchar el soporte (1) en las guías (2). Los soportes (1 y 2) se oyen encastrar.

## Colocar la tobera

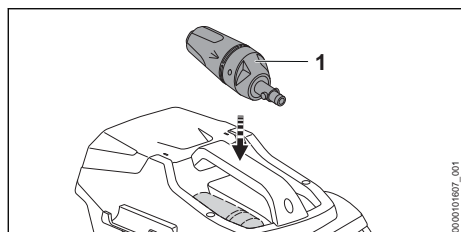

- ▶ Colocar la tobera 3-en-1 (1).

## 8.2 Montar y desmontar la pistola de proyección

### 8.2.1 Acoplar la pistola de proyección

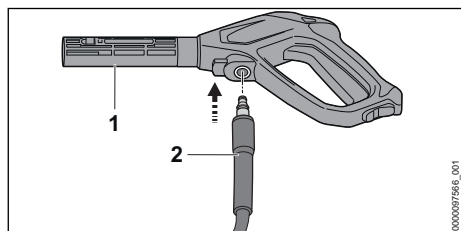

- ▶ Introducir el racor (2) en la pistola de proyección (1). El racor (2) encastra de forma audible.
- ▶ En caso de que el racor (2) se mueva con dificultad en la pistola de proyección (1), engrasar la junta del racor (2) con grasa para grifería.

### 8.2.2 Desmontar la pistola de proyección

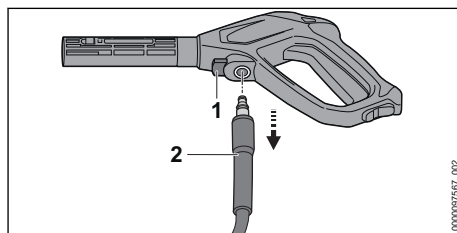

- ▶ Presionar la palanca de bloqueo (1) y mantenerla presionada.
- ▶ Extraer el racor (2).

## 8.3 Montar y desmontar el tubo de proyección

### 8.3.1 Montar el tubo de proyección

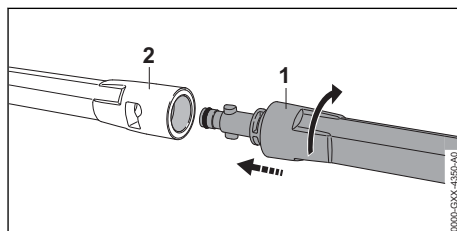

- ▶ Desplazar tubo de proyección (1) en la pistola de proyección (2).
- ▶ Girar tubo de proyección (1) hasta que se encastre.
- ▶ En caso de que se desplace difícilmente la pistola de proyección (2) en el tubo de proyección (1): Engrasar la junta del tubo de proyección (1) con un acoplamiento.

### 8.3.2 Desmontar el tubo de proyección

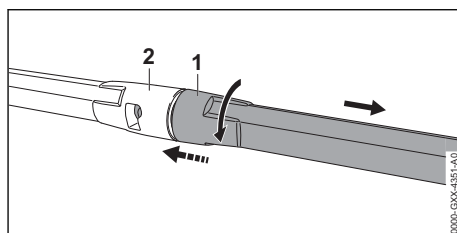

- ▶ Comprimir el tubo de proyección (1) y pistola de proyección (2) y girarlo hasta el tope.
- ▶ Separar el tubo de proyección (1) y la pistola de proyección (2).

## 8.4 Montar y desmontar la tobera

### 8.4.1 Acoplar la tobera

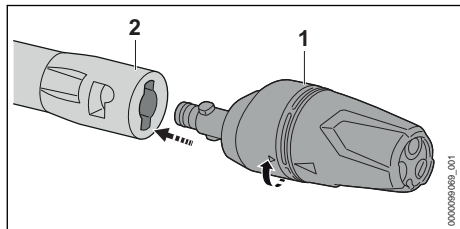

- ▶ Introducir la tobera (1) en el tubo de proyección (2).
- ▶ Girar la tobera (1) hasta que encaje.
- ▶ Si resulta difícil introducir la tobera (1) en el tubo de proyección (2): engrasar la junta en la tobera (1) con grasa para grifería.

### 8.4.2 Desmontar la tobera

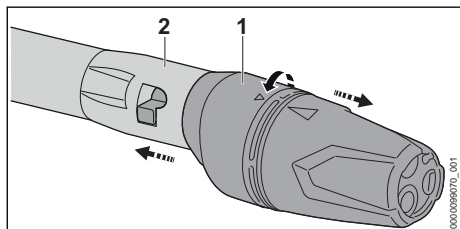

- ▶ Comprimir la tobera (1) y el tubo de proyección (2) hasta el tope.
- ▶ Separar la tobera (1) y el tubo de proyección (2) tirando de ellos.

## 9 Conectar a una fuente de agua

### 9.1 Conectar la hidrolimpiadora de alta presión a la red de agua

#### Conectar el filtro de agua

Si la hidrolimpiadora de alta presión se usa con agua arenosa o agua de cisternas, se debe acoplar un filtro de agua a la hidrolimpiadora. El filtro de agua filtra la arena y la suciedad del agua y protege de este modo los componentes de la hidrolimpiadora de alta presión contra daños.

El filtro de agua puede venir incluido en la hidrolimpiadora de alta presión según el mercado.

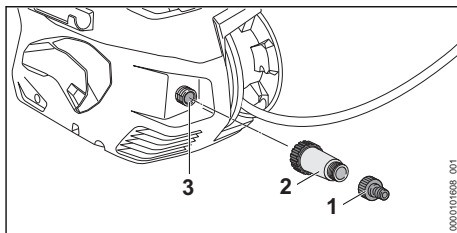

- ▶ Desenroscar el racor (1).
- ▶ Enroscar el filtro de agua (2) en el empalme de agua (3) y apretarlo con la mano.
- ▶ Enroscar el racor (1) en el filtro de agua (2) y apretarlo con la mano.

#### Empalmar la manguera de agua

La manguera de agua debe cumplir las siguientes condiciones:

- La manguera de agua tiene un diámetro de 1/2".
- La manguera de agua tiene una longitud de entre 10 m y 25 m.
- ▶ Empalmar la manguera de agua a un grifo de agua.
- ▶ Abrir por completo el grifo y enjuagar con agua la manguera de agua. Se lava la arena y la suciedad de la manguera de agua. Se purga la manguera de agua.
- ▶ Cerrar el grifo.

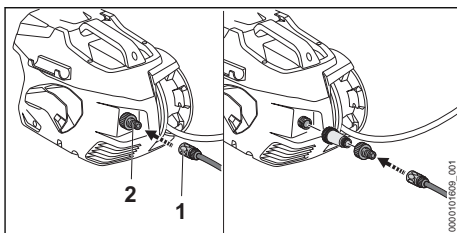

- ▶ Calar el acoplamiento (1) en el racor (2). El acoplamiento (1) encastra de forma audible.
- ▶ Abrir el grifo del agua por completo.
- ▶ Si el tubo de proyección está acoplado a la pistola de proyección, desmontarlo.
- ▶ Accionar la palanca de la pistola de proyección hasta que salga un chorro de agua uniforme de la pistola.
- ▶ Soltar la palanca de la pistola de proyección.
- ▶ Bloquear la palanca de la pistola de proyección.
- ▶ Montar el tubo de proyección.
- ▶ Acoplar la tobera.

### Retirar la manguera de agua

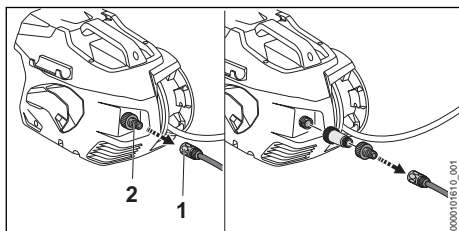

- ▶ Cerrar el grifo.
- ▶ Para desbloquear el acoplamiento: tirar del anillo (1) o girarlo y retenerlo.
- ▶ Sacar el acoplamiento del racor (2).

## 9.2 Conectar la hidrolimpiadora de alta presión a otra fuente de agua

La hidrolimpiadora de alta presión puede aspirar agua de cubas de agua de lluvia, cisternas y de aguas corrientes o agua estancadas.

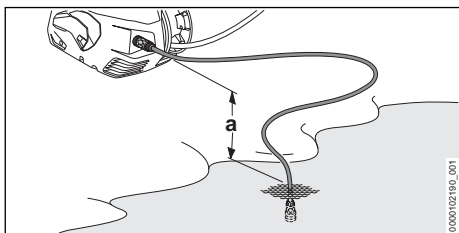

Para que se pueda aspirar el agua, la diferencia de altura entre la hidrolimpiadora de alta presión y la fuente de agua no puede superar la altura máxima de aspiración (a), 21.1.

Se debe usar el juego de aspiración STIHL adecuado. El juego de aspiración lleva una manguera de agua con un acoplamiento especial y un filtro de agua integrado.

El juego de aspiración STIHL adecuado puede venir incluido en la hidrolimpiadora de alta presión en función del mercado.

### Empalmar la manguera de agua

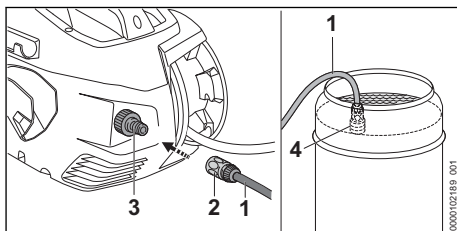

- ▶ Llenar la manguera (1) de agua, de manera que ya no quede nada de aire en la manguera.
- ▶ Calar el acoplamiento (2) en el racor (3). El acoplamiento (2) encastra de forma audible.
- ▶ Colgar la ventosa (4) en la fuente de agua, de manera que la ventosa (4) no toque el suelo.
- ▶ Si la pistola de proyección está acoplada a la manguera de alta presión, desmontar la pistola.
- ▶ Sujetar la manguera de alta presión hacia abajo.
- ▶ Conectar la hidrolimpiadora de alta presión hasta que salga un chorro de agua homogéneo de la manguera de alta presión.
- ▶ Desconectar la hidrolimpiadora de alta presión.
- ▶ Acoplar la pistola de proyección a la manguera de alta presión.
- ▶ Accionar la palanca de proyección y mantenerla accionada.
- ▶ Conectar la hidrolimpiadora de alta presión.

## 10 Colocar y sacar el acumulador

### 10.1 Colocar el acumulador

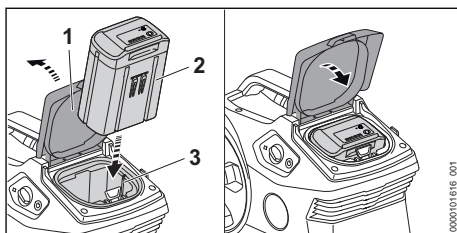

- ▶ Abrir la tapa (1) hasta el tope y sujetarla.
- ▶ Presionar el acumulador (2) en su cavidad (3) hasta el tope. El acumulador (2) encaja con un clic y queda bloqueado.
- ▶ Cerrar la tapa (1).

## 10.2 Sacar el acumulador

- ▶ Colocar la hidrolimpiadora de alta presión sobre una superficie llana.

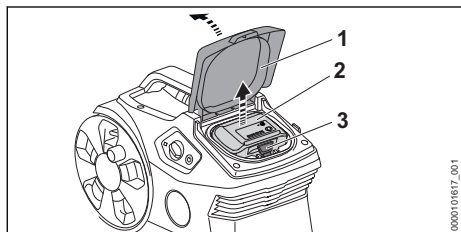

- ▶ Abrir la tapa (1) hasta el tope y sujetarla.
- ▶ Presionar la palanca de bloqueo (3). El acumulador (2) está desbloqueado y se puede sacar.
- ▶ Cerrar la tapa (1).

## 11 Conectar y desconectar la hidrolimpiadora de alta presión

### 11.1 Conectar la hidrolimpiadora de alta presión

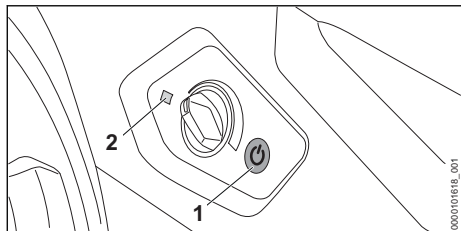

- ▶ Pulsar la tecla (1). El LED (2) luce en verde. La hidrolimpiadora de alta presión está lista para el trabajo.

Si la hidrolimpiadora de alta presión está conectada durante más de 30 minutos y no se ha utilizado, esta se desconecta automáticamente. El LED (2) ya no luce.

- ▶ Pulsar de nuevo la tecla (1). La hidrolimpiadora de alta presión ya está de nuevo lista para el trabajo.

## 11.2 Desconectar la hidrolimpiadora de alta presión

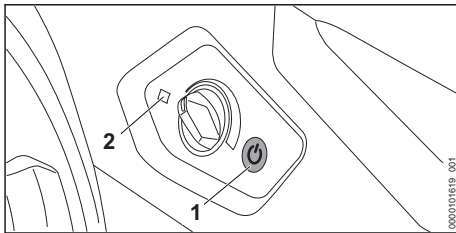



- ▶ Pulsar la tecla (1). El LED (2) ya no luce.

## 12 Comprobar la hidrolimpiadora de alta presión y el acumulador

### 12.1 Comprobar los elementos de mando

#### Bloqueo de seguridad y palanca

- ▶ Desconectar la hidrolimpiadora y sacar el acumulador.
- ▶ Empujar el bloqueo de seguridad a la posición .
- ▶ Intentar presionar la palanca.
- ▶ Si se puede presionar la palanca: no usar la hidrolimpiadora y acudir a un distribuidor especializado STIHL. El bloqueo de seguridad está averiado.
- ▶ Empujar el bloqueo de seguridad a la posición .
- ▶ Presionar la palanca y volver a soltarla.
- ▶ Si la palanca se mueve con dificultad o no vuelve por sí misma a la posición de salida: no utilizar la hidrolimpiadora y acudir a un distribuidor especializado STIHL. La palanca está averiada.

### 12.2 Comprobar el acumulador

- ▶ Pulsar la tecla en el acumulador. Los LEDs lucen o parpadean.
- ▶ Si los LEDs no lucen o parpadean: no utilizar el acumulador y acudir a un distribuidor especializado STIHL. Hay una perturbación en el acumulador.



## 13 Trabajar con la hidrolimpiadora de alta presión

### 13.1 Sujetar y manejar la pistola de proyección

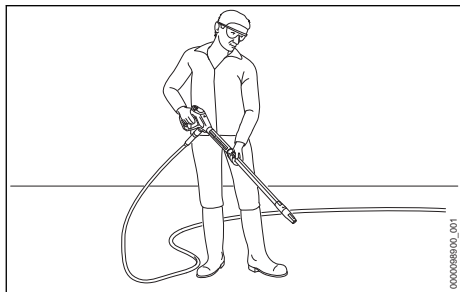

- ▶ Sujetar la pistola de proyección por la empuñadura con una mano, de manera que el dedo pulgar abrace la empuñadura.
- ▶ Sujetar el tubo de proyección con la otra mano, de manera que el pulgar abrace el tubo de proyección.
- ▶ Orientar la tobera hacia el suelo.

### 13.2 Desenrollar la manguera de alta presión

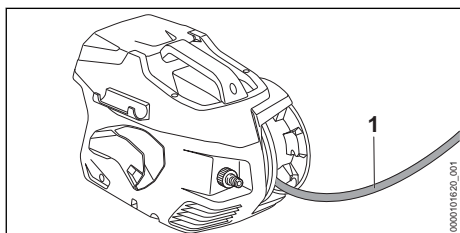

- ▶ Desenrollar la manguera de alta presión (1) del tambor para la misma.

### 13.3 Oprimir la palanca de la pistola de proyección y bloquearla

Oprimir la palanca de la pistola de proyección

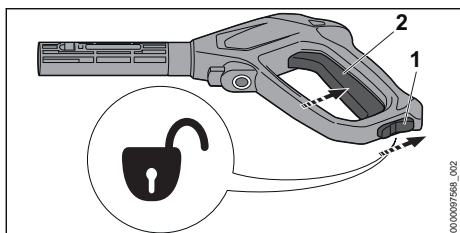

- ▶ Colocar el bloqueo de seguridad (1) en la posición
- ▶ Presionar la palanca (2) y mantenerla presionada.

La bomba de alta presión se conecta automáticamente y fluye agua desde la tobera.

### Bloquear la palanca de la pistola de proyección

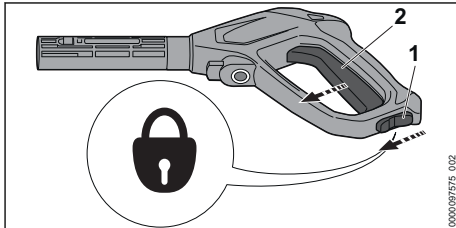

- ▶ Soltar la palanca (2).  
La bomba de alta presión se desconecta automáticamente y ya no fluye agua de la tobera. La hidrolimpiadora de alta presión sigue conectada.
- ▶ Colocar el bloqueo de seguridad (1) en la posición

### 13.4 Ajustar la presión de trabajo

La presión de trabajo se puede ajustar en función de la utilización.

Se puede trabajar con una alta presión de trabajo cuando se trata de eliminar la suciedad resistente.

Se puede trabajar con una presión de trabajo baja cuando se trata de eliminar la suciedad de superficies delicadas.

- ▶ Conectar la hidrolimpiadora de alta presión.

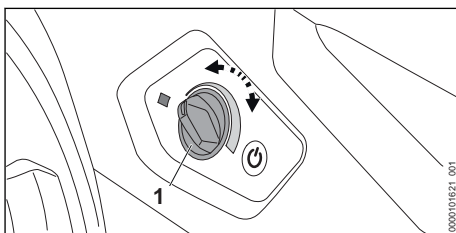

Aumentar la presión de trabajo

- ▶ Girar el regulador (1) en sentido horario hasta que se ajuste la presión de trabajo deseada.

Reducir la presión de trabajo

- ▶ Girar el regulador (1) en sentido antihorario hasta que se ajuste la presión de trabajo deseada.

## 13.5 Limpiar

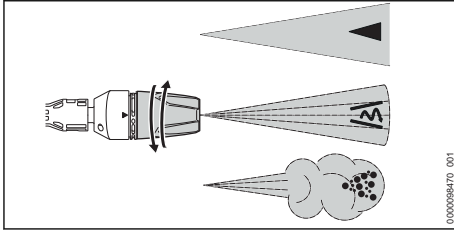

La tobera 3-en-1 se puede ajustar según la aplicación:

- La tobera de chorro plano ◀ es apropiada para la limpieza de suciedad ligera y mediana.
- La tobera de rotor ⌘ es apropiada para limpiar la suciedad más resistente en superficies insensibles.
- La tobera pulverizadora ☼ es apropiada para limpiar con detergente.
  - ▶ Antes de iniciar la limpieza, realizar una prueba en un sector poco visible de la superficie y comprobar si esta se ha dañado.
  - ▶ Determinar la distancia de la tobera a la superficie a limpiar, de manera que no se dañe dicha superficie.
  - ▶ Ajustar la tobera 3-en-1, de manera que no se dañe la superficie a limpiar.
  - ▶ Ajustar la tobera 3-en-1 solo si no está accionada la palanca de la pistola de proyección.

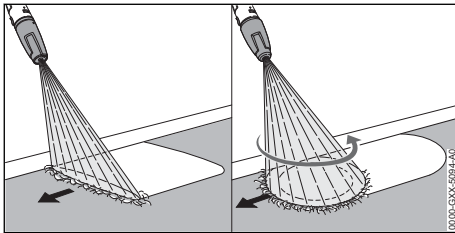

- ▶ Mover uniformemente el dispositivo de proyección sobre la superficie a limpiar.
- ▶ Caminar hacia delante de forma lenta y controlada.

## 13.6 Trabajar con detergente

Los detergentes pueden potenciar el efecto de limpieza del agua.

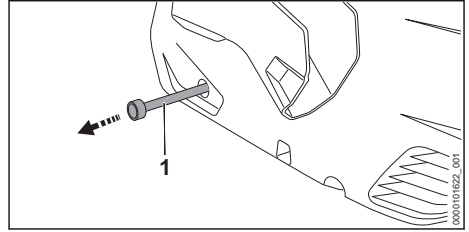

- ▶ Sacar el tubo flexible del detergente (1) de la hidrolimpiadora.
- ▶ Desenroscar la tapa del depósito de detergente.
- ▶ Insertar el tubo flexible del detergente (1) en el depósito del detergente.
- ▶ Girar la tobera 3-en-1 a la posición ☼ y ajustar la presión de trabajo máxima.

## 14 Después del trabajo

### 14.1 Después del trabajo

- ▶ Si se ha trabajado con detergente: enjuagar la hidrolimpiadora de alta presión.
- ▶ Montar el tubo flexible del detergente (3) en la hidrolimpiadora.
- ▶ Desconectar la hidrolimpiadora y sacar el acumulador.
- ▶ Si la hidrolimpiadora de alta presión está conectada a la red de agua, cerrar la llave de agua.
- ▶ Oprimir la palanca de la pistola de proyección. Se reduce la presión del agua.
- ▶ Bloquear la palanca de la pistola de proyección.
- ▶ Desconectar la hidrolimpiadora de alta presión de la toma de agua.
- ▶ Desmontar la manguera de agua.
- ▶ Desmontar y limpiar la tobera y el tubo de proyección.
- ▶ Desmontar la pistola de proyección y dejar que salga el agua restante de ella.

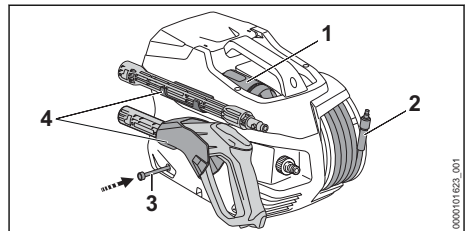

- ▶ Enrollar la manguera de alta presión (2) distribuida de forma uniforme.
- ▶ Colocar la tobera (1).

- ▶ Guardar el equipo de proyección en los soportes (4) de la hidrolimpiadora de alta presión.
- ▶ Si la hidrolimpiadora de alta presión está mojada, dejarla secar.
- ▶ Si el acumulador está mojado o húmedo: dejarlo secar.  21.4.
- ▶ Limpiar la hidrolimpiadora de alta presión.
- ▶ Limpiar el acumulador.

## 15 Transporte

### 15.1 Transportar la hidrolimpiadora de alta presión

- ▶ Desconectar la hidrolimpiadora y sacar el acumulador.

#### Llevar la hidrolimpiadora de alta presión

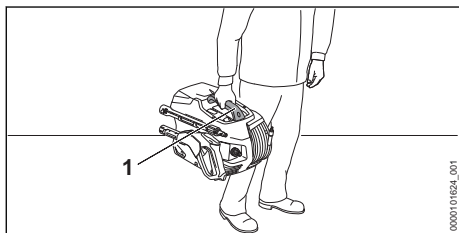

- ▶ Llevar la hidrolimpiadora de alta presión por la empuñadura (1).

#### Transportar la hidrolimpiadora de alta presión en un vehículo

- ▶ Asegurar la hidrolimpiadora de alta presión, de manera que esta no pueda volcar ni moverse.
- ▶ Si no se puede transportar la hidrolimpiadora de alta presión a prueba de heladas: protegerla con un anticongelante.

### 15.2 Transportar el acumulador

- ▶ Desconectar la hidrolimpiadora y sacar el acumulador.
- ▶ Asegurarse de que el acumulador se encuentre en un estado que permita trabajar con seguridad.
- ▶ Empaquetar el acumulador en el embalaje, de manera que no pueda moverse dentro del embalaje.
- ▶ Asegurar el embalaje, de manera que no pueda moverse.

El acumulador está sujeto a los requisitos del transporte de mercancías peligrosas. El acumulador está clasificado como UN 3480 (baterías de iones de litio) y se ha comprobado según el manual de comprobaciones y criterios UN, parte III, capítulo 38.3.

Las disposiciones de transporte se indican en [www.stihl.com/safety-data-sheets](http://www.stihl.com/safety-data-sheets).

## 16 Almacenamiento

### 16.1 Guardar la hidrolimpiadora de alta presión

- ▶ Desconectar la hidrolimpiadora y sacar el acumulador.
- ▶ Guardar la hidrolimpiadora de alta presión, de manera que se cumplan las siguientes condiciones:
  - La hidrolimpiadora de alta presión no puede volcar ni moverse.
  - La hidrolimpiadora de alta presión está fuera del alcance de los niños.
  - La hidrolimpiadora de alta presión está limpia y seca.
  - La hidrolimpiadora de alta presión está en un local cerrado.
  - La hidrolimpiadora de alta presión se encuentra en un margen de temperatura superior a 0° C.
  - En caso de que la hidrolimpiadora de alta presión no se pueda guardar a prueba de heladas: proteger la hidrolimpiadora de alta presión con un anticongelante.

### 16.2 Guardar el acumulador

STIHL recomienda guardar el acumulador en un estado de carga de entre el 40 % y el 60 % (2 LEDs lucen en verde).

- ▶ Guardar el acumulador, de manera que se cumplan las siguientes condiciones:
  - El acumulador está fuera del alcance de los niños.
  - El acumulador está limpio y seco.
  - El acumulador está en un espacio cerrado.
  - El acumulador está separado de la hidrolimpiadora.
  - Si el acumulador se guarda en el cargador: retirar el enchufe de red y guardar el acumulador con un estado de carga de entre el 40 % y el 60 % (2 LEDs lucen en verde).
  - El acumulador no se ha guardado fuera de los límites de temperatura indicados,  21.3.

**INDICACIÓN**

- Si el acumulador no se ha guardado de tal manera como se describe en este manual de instrucciones, el acumulador se puede descargar profundamente y, por ello, dañarse de forma irreparable.
  - ▶ Cargar un acumulador que esté descargado antes de guardarlo. STIHL recomienda guardar el acumulador en un estado de carga entre el 40 % y el 60 % (2 LEDs lucen en verde).
  - ▶ Guardar el acumulador separado de la hidrolimpiadora.

**17 Limpiar****17.1 Enjuagar la hidrolimpiadora de alta presión**

Si se ha trabajado con detergente:

- ▶ Girar la tobera 3-en-1 a la posición  y ajustar el escalón de potencia más alto.
- ▶ Conectar la hidrolimpiadora de alta presión y enjuagarla con agua limpia durante unos 30 segundos.

**17.2 Limpiar la hidrolimpiadora de alta presión y los accesorios**

- ▶ Desconectar la hidrolimpiadora y sacar el acumulador.
- ▶ Limpiar la hidrolimpiadora de alta presión, la manguera de alta presión, la pistola de proyección y los accesorios con un paño húmedo.
- ▶ Limpiar el racor y los acoplamientos en la hidrolimpiadora de alta presión, la manguera de alta presión y en la pistola de proyección con un paño húmedo.
- ▶ Limpiar las ranuras de ventilación con un pincel.
- ▶ Quitar los cuerpos extraños de la cavidad para el acumulador y limpiar dicha cavidad con un paño húmedo.
- ▶ Limpiar los contactos eléctricos en la cavidad para el acumulador con un pincel o con un cepillo blando.

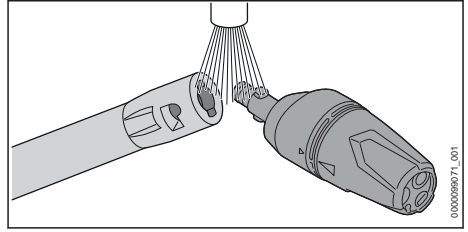
**17.3 Limpiar la tobera y el tubo de proyección**

- ▶ Enjuagar la tobera y el tubo de proyección bajo agua corriente y secarla con un paño.

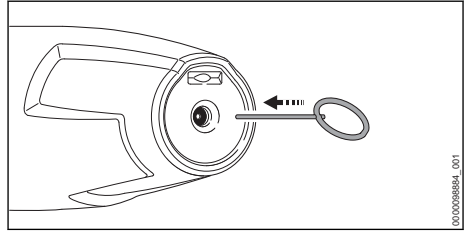

- ▶ Si la tobera está atascada, limpiarla con la aguja al efecto.

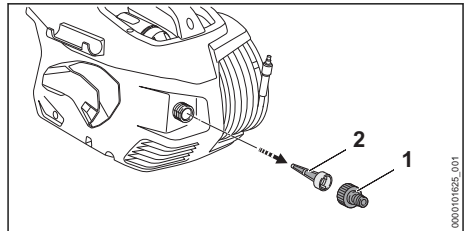
**17.4 Limpiar el tamiz de afluencia de agua**

- ▶ Desenroscar el racor (1) del empalme de agua.
- ▶ Sacar el tamiz de afluencia de agua (2) del empalme de agua.
- ▶ Enjuagar el tamiz de afluencia de agua (2) bajo agua corriente.
- ▶ Colocar el tamiz de afluencia de agua (2) en el empalme de agua.
- ▶ Enroscar el racor (1) y apretarlo fuerte con la mano.

**17.5 Limpiar el filtro de agua**

Para la limpieza, hay que desensamblar el filtro de agua.

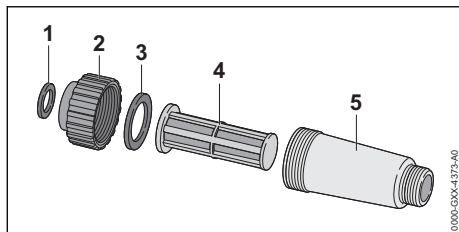

- ▶ Desensamblar el filtro de agua.
- ▶ Enjuagar las juntas (1 y 3), el cierre (2), el filtro (4) y la caja del filtro (5) bajo agua corriente.
- ▶ Engrasar juntas (1 y 3) con grasa de grifería.
- ▶ Volver a ensamblar el filtro de agua.

## 17.6 Limpiar el filtro de agua en el juego de aspiración

Para limpiar el filtro de agua, hay que desensamblar la ventosa.

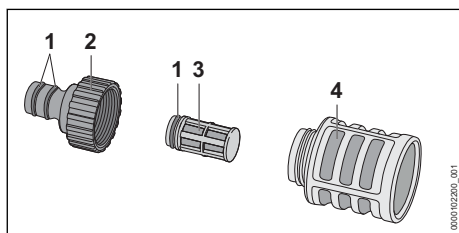

- ▶ Desenroscar el racor (2).
- ▶ Sacar el filtro de agua (3) de la ventosa (4).

## 20 Subsanan las perturbaciones

### 20.1 Subsanan las averías de la hidrolimpiadora de alta presión o del acumulador

Avería	LEDs en el acumulador	Causa	Solución
La hidrolimpiadora de alta presión no funciona al encenderse. El motor eléctrico zumba.	1 LED parpadea en verde.	El estado de carga del acumulador es demasiado bajo.	▶ Cargar el acumulador.
	1 LED luce en rojo.	El acumulador está demasiado caliente o demasiado frío.	▶ Sacar el acumulador. ▶ Dejar enfriar o calentar el acumulador.
	3 LEDs parpadean en rojo.	Hay una avería en la hidrolimpiadora.	▶ Sacar el acumulador. ▶ Limpiar los contactos eléctricos en la cavidad para el acumulador. ▶ Colocar el acumulador. ▶ Conectar la hidrolimpiadora de alta presión.

- ▶ Enjuagar el racor (2), el filtro de agua (3) y la ventosa (4) con agua corriente.
- ▶ Engrasar las juntas (1) con una grasa de grifería.
- ▶ Volver a ensamblar la ventosa.

## 17.7 Limpiar el acumulador

- ▶ Limpiar el acumulador con un paño húmedo.

## 18 Mantenimiento

### 18.1 Intervalos de mantenimiento

Los intervalos de mantenimiento dependen de las condiciones periféricas y las condiciones de trabajo. STIHL recomienda los siguientes intervalos de mantenimiento:

Mensualmente

- ▶ Limpiar el tamiz de afluencia de agua.

## 19 Reparación

### 19.1 Reparar la hidrolimpiadora de alta presión y el acumulador

El usuario no puede reparar por sí mismo la hidrolimpiadora de alta presión, los accesorios ni el acumulador.

- ▶ Si la hidrolimpiadora de alta presión o los accesorios están dañados: no utilizar la hidrolimpiadora ni los accesorios y acudir a un distribuidor especializado STIHL.
- ▶ Si el acumulador está averiado o dañado: sustituirlo.

Avería	LEDs en el acumulador	Causa	Solución
			<ul style="list-style-type: none"> <li>▶ Si siguen parpadeando 3 LEDs en rojo: no utilizar la hidrolimpiadora y acudir a un distribuidor especializado STIHL.</li> </ul>
	3 LEDs lucen en rojo.	La hidrolimpiadora está demasiado caliente.	<ul style="list-style-type: none"> <li>▶ Sacar el acumulador.</li> <li>▶ Dejar enfriar la hidrolimpiadora.</li> <li>▶ Limpiar la tobera.</li> </ul>
	4 LEDs parpadean en rojo.	Hay una avería en el acumulador.	<ul style="list-style-type: none"> <li>▶ Sacar el acumulador y volver a colocarlo.</li> <li>▶ Conectar la hidrolimpiadora de alta presión.</li> <li>▶ Si 4 LEDs siguen parpadeando en rojo: no utilizar el acumulador y acudir a un distribuidor especializado STIHL.</li> </ul>
	-	La conexión eléctrica entre la hidrolimpiadora y el acumulador está interrumpida.	<ul style="list-style-type: none"> <li>▶ Sacar el acumulador.</li> <li>▶ Limpiar los contactos eléctricos en la cavidad para el acumulador.</li> <li>▶ Colocar el acumulador.</li> </ul>
	-	El acumulador está húmedo.	▶ Dejar sacar el acumulador,  21.4.
La hidrolimpiadora de alta presión se apaga durante el funcionamiento.	3 LEDs lucen en rojo.	La hidrolimpiadora está demasiado caliente.	<ul style="list-style-type: none"> <li>▶ Sacar el acumulador.</li> <li>▶ Dejar enfriar la hidrolimpiadora.</li> <li>▶ Limpiar la tobera.</li> </ul>
	-	Existe una avería eléctrica.	<ul style="list-style-type: none"> <li>▶ Sacar el acumulador y volver a colocarlo.</li> <li>▶ Conectar la hidrolimpiadora de alta presión.</li> </ul>
El tiempo de funcionamiento de la hidrolimpiadora es demasiado corto.	-	El acumulador no está completamente cargado.	▶ Cargar por completo el acumulador.
	-	Se ha sobrepasado la vida útil del acumulador.	▶ Sustituir el acumulador.
Tras colocar el acumulador en el cargador no se inicia el proceso de carga.	1 LED luce en rojo.	El acumulador está demasiado caliente o demasiado frío.	▶ Dejar colocado el acumulador en el cargador. El proceso de carga se inicia automáticamente en cuanto se alcance el margen de temperatura admisible.
La bomba de alta presión se apaga y se enciende repetidamente sin accionar la palanca de la pistola de proyección.	-	La bomba de alta presión, la manguera de alta presión o el equipo de proyección están inestancos.	▶ Llevar la hidrolimpiadora de alta presión a un distribuidor especializado STIHL para su comprobación.
La presión de trabajo varía o desciende.	-	No hay suficiente agua.	▶ Abrir el grifo del agua por completo. ▶ Asegúrese de que hay suficiente agua disponible.
	-	La tobera está obstruida.	▶ Limpiar la tobera.
	-	El tamiz de afluencia o el filtro de agua se han obstruido.	▶ Limpiar el tamiz de afluencia de agua o el filtro de agua.

Avería	LEDs en el acumulador	Causa	Solución
El chorro de agua tiene una forma diferente.	-	La bomba de alta presión, la manguera de alta presión o el equipo de proyección están inestancos o defectuosos.	► Llevar la hidrolimpiadora de alta presión a un distribuidor especializado STIHL para su comprobación.
	-	La tobera está obstruida.	► Limpiar la tobera.
El detergente no se aspira.	-	La tobera está desgastada.	► Sustituir la tobera.
	-	La botella de detergente está vacía.	► Llenar la botella con detergente.
Los empalmes de la hidrolimpiadora de alta presión, la manguera de alta presión, la pistola de proyección o el tubo de proyección no se unen con facilidad.	-	El filtro del tubo flexible del detergente está sucio.	► Enjuagar el filtro del tubo flexible del detergente con agua corriente.
	-	Las juntas de las uniones no están engrasadas.	► Engrasar las juntas.  20.2

## 20.2 Engrasar las juntas

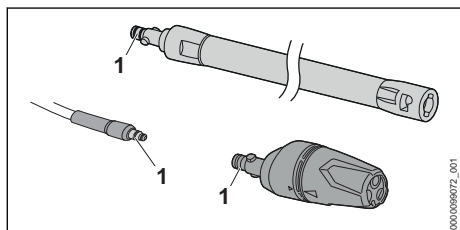

- Engrasar las juntas (1) con una grasa de grifería.

## 21 Datos técnicos

### 21.1 Hidrolimpiadora de alta presión STIHL REA 100.0 PLUS

- Acumuladores permitidos: STIHL AP
- Consumo de potencia: 1300 W
- Clase de protección eléctrica: III
- Tipo de protección eléctrica: IPX5
- Presión de trabajo (p): 12,5 MPa (125 bares)
- Presión máxima admisible (p max.): 15 MPa (150 bares)
- Presión máxima de alimentación de agua (p in max.): 1 MPa (10 bares)

- Caudal máximo de agua de paso (Q max.): 5 l/mín. (300 l/h)
- Caudal mínimo de agua de paso (Q min): 4,5 l/min (270 l/h)
- Altura de aspiración máxima: 0,5 m
- Temperatura máxima del agua en funcionamiento a presión (t in max): 40 °C
- Temperatura máxima del agua en modo de aspiración: 20 °C
- Medidas
  - Longitud: 426 mm
  - Ancho: 314 mm
  - Alto: 292 mm
- Longitud de la manguera de alta presión: 6 m
- Peso (m) sin acumulador con accesorio acoplado: 7 kg

Datos en función de la presión, medidos con una presión de afluencia de 0,3 MPa (3 bares).

El tiempo de funcionamiento se indica en [www.stihl.com/battery-life](http://www.stihl.com/battery-life).

### 21.2 Acumulador STIHL AP

- Tecnología de acumulador: iones de litio
- Tensión: 36 V
- Capacidad en Ah: véase la placa de características

- Contenido de energía en Wh: véase la placa de características
- Peso en kg: véase la placa de características
- Interfaz inalámbrica Bluetooth® (solo para acumuladores con ):
  - Conexión de datos: Bluetooth® 5.1. El terminal móvil tiene que ser compatible con Bluetooth® Low Energy 5.0 y con Generic Access Profile (GAP).
  - Banda de frecuencia: banda ISM 2,4 GHz
  - Potencia máx. de transmisión emitida: 1 mW
  - Alcance de la señal: aprox. 10 m. La potencia de la señal depende de las condiciones ambientales y del terminal móvil. El alcance puede variar enormemente en función de las condiciones externas, incluido el receptor utilizado. Dentro de espacios cerrados y a través de barreras metálicas (por ejemplo, paredes, estanterías, maletas) el alcance puede ser considerablemente inferior.
  - Requerimientos al sistema operativo del terminal móvil: Android o iOS (en la versión actual o superior)

## 21.3 Límites de temperatura



### ADVERTENCIA

- El acumulador no está protegido contra todas las influencias ambientales. Si el acumulador está expuesto a determinadas influencias del entorno, puede incendiarse o explotar. Las personas pueden sufrir lesiones graves y se pueden producir daños materiales.
  - ▶ No cargar el acumulador a una temperatura inferior a + 20 °C o superior a + 50 °C.
  - ▶ No utilizar la hidrolimpiadora o el acumulador a temperaturas inferiores a - 20 °C o superiores a + 50 °C.
  - ▶ No guardar la hidrolimpiadora o el acumulador a temperaturas inferiores a - 20 °C o superiores a + 70 °C.

## 21.4 Márgenes de temperatura recomendados

Para un rendimiento óptimo de la hidrolimpiadora de alta presión y del acumulador, respete los siguientes intervalos de temperatura:

- Cargar: de + 5 °C a + 40 °C
- Utilizar: - 10 °C a + 40 °C
- Guardar: - 20 °C a + 50 °C

Si el acumulador se carga, se utiliza o se guarda fuera de los márgenes de temperatura recomendados, se puede reducir el rendimiento.

Si el acumulador está mojado o húmedo, dejar secar el acumulador durante 48 h a más de + 15 °C y a menos de + 50 °C, así como a una humedad del aire inferior al 70 %. Si la humedad del aire es superior, puede prolongar el tiempo de secado.

## 21.5 Valores de sonido y vibraciones

El valor K para el nivel de presión sonora es de 2 dB(A). El valor K para el nivel de potencia acústica es de 2 dB(A). El valor K para el valor de vibraciones es de 2 m/s<sup>2</sup>.

- Nivel de intensidad sonora L<sub>pA</sub> medido según EN 60335-2-79: 89 dB(A)
- Nivel de potencia sonora L<sub>WA</sub> medido según EN 60335-2-79: 87 dB(A)
- Valor de vibraciones a<sub>h</sub> medido según EN 60335-2-79, tobera de chorro plano: ≤ 2,5 m/s<sup>2</sup>.

Para la información relativa al cumplimiento de la pauta de la patronal sobre vibraciones 2002/44/CE, véase [www.stihl.com/vib](http://www.stihl.com/vib).

## 21.6 REACH

REACH designa una ordenanza CE para el registro, evaluación y homologación de productos químicos.

Para informaciones para cumplimentar la ordenanza REACH, véase [www.stihl.com/reach](http://www.stihl.com/reach).

# 22 Piezas de repuesto y accesorios

## 22.1 Piezas de repuesto y accesorios

**STIHL** Estos símbolos caracterizan las piezas de repuesto STIHL y los accesorios originales STIHL.

STIHL recomienda emplear piezas de repuesto STIHL y accesorios originales STIHL.

Las piezas de repuesto y los accesorios de fabricantes externos no pueden ser evaluados por STIHL en lo que respecta a su fiabilidad, seguridad y aptitud pese a una observación continua del mercado por lo que STIHL tampoco puede responsabilizarse de su aplicación.

Las piezas de repuesto y los accesorios originales STIHL se pueden adquirir en un distribuidor especializado STIHL.



## 23 Gestión de residuos

### 23.1 Gestión de residuos de la hidrolimpiadora de alta presión y el acumulador

La administración municipal o los distribuidores especializados STIHL ofrecen información sobre la gestión de residuos.

Una gestión indebida puede dañar la salud y el medio ambiente.

- ▶ Llevar los productos STIHL incluido el embalaje a un punto de recogida adecuado para el reciclado con arreglo a las prescripciones locales.
- ▶ No echarlos a la basura doméstica.

## 24 Declaración de conformidad UE

### 24.1 Hidrolimpiadora de alta presión STIHL REA 100.0 PLUS

ANDREAS STIHL AG & Co. KG  
Badstraße 115  
D-71336 Waiblingen

Alemania

declara, como único responsable, que

- Tipo de construcción: hidrolimpiadora de alta presión
- Marca: STIHL
- Modelo: REA 100.0 PLUS
- Identificación de serie: REA01

corresponde a las prescripciones habituales de las directrices 2011/65/UE, 2006/42/CE, 2014/30/UE y que se ha desarrollado y fabricado en cada caso conforme a las versiones válidas en la fecha de producción de las siguientes normas: EN 55014-1, EN 55014-2, EN 60335-1, EN 60335-2-79, EN 61000-3-2, EN 61000-3-3, EN 62233.

Para determinar el nivel de potencia acústica medido y garantizado, se ha procedido conforme a la directriz 2000/14/CE, anexo V, aplicándose la norma ISO 3744.

- Nivel de potencia acústica medido: 87 dB(A)
- Nivel de potencia acústica garantizado: 89 dB(A)

La documentación técnica se conserva en la homologación de productos de ANDREAS STIHL AG & Co. KG.

El año de construcción, el país de fabricación y el número de máquina figuran en la hidrolimpiadora de alta presión.

Waiblingen, 01/08/2022

ANDREAS STIHL AG & Co. KG

Atentamente 

Robert Olma, Vice President, Regulatory Affairs & Global Governmental Relations

## 25 Declaración de conformidad UKCA

### 25.1 Hidrolimpiadora de alta presión STIHL REA 100.0 PLUS

**UK  
CA**

ANDREAS STIHL AG & Co. KG  
Badstraße 115  
D-71336 Waiblingen

Alemania

declara, como único responsable, que

- Tipo de construcción: hidrolimpiadora de alta presión
- Marca: STIHL
- Modelo: REA 100.0 PLUS
- Identificación de serie: REA01

cumple las disposiciones pertinentes de las regulaciones del Reino Unido The Restriction of the Use of Certain Hazardous Substances in Electrical and Electronic Equipment Regulations 2012, Supply of Machinery (Safety) Regulations 2008 y Electromagnetic Compatibility Regulations 2016 y que se ha desarrollado y fabricado en cada caso conforme a las versiones de las normas siguientes vigentes en la fecha de producción: EN 55014-1, EN 55014-2, EN 60335-1, EN 60335-2-79, EN 61000-3-2, EN 61000-3-3, EN 62233.

El nivel de potencia acústica medido y el garantizado se han determinado conforme a la regulación del Reino Unido Noise Emission in the Environment by Equipment for use Outdoors Regulations 2001, Schedule 8, aplicándose la norma ISO 3744.

- Nivel de potencia acústica medido: 87 dB(A)
- Nivel de potencia acústica garantizado: 89 dB(A)

La documentación técnica se conserva en ANDREAS STIHL AG & Co. KG.

El año de construcción, el país de fabricación y el número de máquina figuran en la hidrolimpiadora de alta presión.

Waiblingen, 01/08/2022

ANDREAS STIHL AG & Co. KG

Atentamente



Robert Olma, Vice President, Regulatory Affairs & Global Governmental Relations

## 26 Direcciones

www.stihl.com

### Innehållsförteckning

1	Förord.....	50
2	Information bruksanvisningen.....	50
3	Översikt.....	51
4	Säkerhetsanvisningar.....	53
5	Gör högtrycksrengöring redo för användning.....	59
6	Ladda batteriet och lampor.....	59
7	Aktivera och avaktivera Bluetooth®-radio-gränssnitt.....	60
8	Sätt ihop högtrycksvätten.....	60
9	Anslut till en vattenkälla.....	62
10	Sätt in och ta ut batteriet.....	63
11	Sätt på och stäng av högtrycksvätten.....	63
12	Kontrollera högtrycksvätt och batteri.....	64
13	Arbeta med högtrycksvätten.....	64
14	Efter arbetet.....	65
15	Transport.....	66
16	Förvaring.....	66
17	Rengöring.....	66
18	Underhåll.....	68
19	Reparera.....	68
20	Felavhjälpling.....	68
21	Tekniska data.....	69
22	Reservdelar och tillbehör.....	71
23	Kassering.....	71
24	EU-försäkran om överensstämmelse.....	71
25	UKCA-konformitetsdeklaration.....	71
26	Adresser.....	72

## 1 Förord

Hej!

Tack för att du valt en produkt från STIHL. Vi utvecklar och tillverkar produkter av mycket hög kvalitet som uppfyller våra kunders behov. Därför är våra produkter mycket säkra även när de belastas mycket.

STIHL ger även en förstklassig service. Hos våra återförsäljare får du kompetent rådgivning och instruktioner samt tekniska råd.

STIHL strävar efter att arbeta på ett sätt som är så hållbart och ansvarsfullt mot naturen som möjligt. Denna bruksanvisning är till för att hjälpa dig att använda din STIHL produkt på ett säkert och miljövänligt sätt över lång tid.

Vi uppskattar ditt förtroende för oss och önskar dig lycka till med din STIHL-produkt.



Dr Nikolas Stihl

**VIKTIGT! LÄS BRUKSANVISNINGEN INNAN DU ANVÄNDER PRODUKTEN OCH SPARA DEN.**

## 2 Information bruksanvisningen

### 2.1 Aktuella dokument

Följ de lokala säkerhetsföreskrifterna.

- ▶ Läs följande kompletterande dokument till den här bruksanvisningen, se till att du förstått dem och spara dem:
  - Säkerhetsanvisningar för batteriet STIHL AP
  - Bruksanvisning till laddarna STIHL AL 101, 301, 301-4, 500
  - Säkerhetsföreskrifter för batterier och produkter med inbyggda batterier från STIHL: [www.stihl.com/safety-data-sheets](http://www.stihl.com/safety-data-sheets)
  - Bruksanvisning och förpackning till tillbehör som används
  - Rengöringsmedlets bruksanvisning och förpackning

Mer information om STIHL connected, kompatibla produkter och Vanliga frågor och svar finns på [www.connect.stihl.com](http://www.connect.stihl.com) eller hos en STIHL-återförsäljare.

Ordmärket Bluetooth® och symbolerna (logotyperna) är registrerade varumärken och ägs av Bluetooth SIG, Inc. All användning av dessa ord-

märken/symboler från STIHLs sida sker under licens.

Batterier med  är utrustade med Bluetooth®-gränssnitt. Lokala driftrestriktioner (exempelvis i flygplan eller på sjukhus) måste observeras.

## 2.2 Varningar i texten



### FARA

- Varnar för faror som leder till allvarliga skador eller dödsfall.
  - ▶ Med åtgärderna kan man förhindra allvarliga skador eller dödsfall.



### VARNING

- Varnar för faror som **kan** leda till allvarliga skador eller dödsfall.
  - ▶ Med åtgärderna kan man förhindra allvarliga skador eller dödsfall.

### OBS!

- Varnar för faror som kan leda till materialskador.
  - ▶ Med åtgärderna kan man förhindra materialskador.

## 2.3 Symboler i texten



Denna symbol hänvisar till ett kapitel i denna bruksanvisning.

## 3 Översikt

### 3.1 Högtryckstvätt och batteri

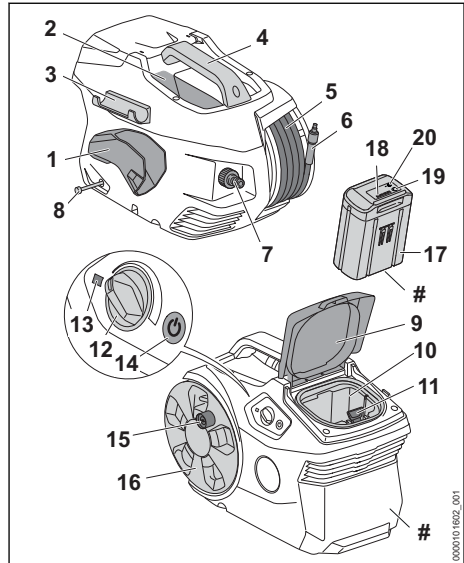

#### 1 Hållare

Hållaren är till för förvaring av sprutpistolen.

#### 2 Fack

Facket används för att förvara det medföljande munstycket.

#### 3 Hållare

Hållaren är till för förvaring av spolröret.

#### 4 Handtag

Handtaget används för att bära högtryckstvätten.

#### 5 Högtryckssläng

Högtrycksslängen leder vattnet från högtryckspumpen till sprutpistolen.

#### 6 Anslutningsdon

Anslutningsdonet kopplar ihop högtrycksslängen med sprutpistolen.

#### 7 Anslutningsdon

Anslutningsdonet används för att ansluta vattenslangen.

#### 8 Rengöringsmedelssläng

Rengöringsmedelsslängen används för att suga in rengöringsmedel.

#### 9 Lucka

Luckan täcker batterifacket.

#### 10 Batterifack

I batterifacket sitter batteriet.

**11 Spärrarm**

Spärrarmen håller fast batteriet i batterifacket.

**12 Vridreglage**

Vridreglaget används för att ställa in arbetstrycket och mängden vatten.

**13 LED-lampa**

LED-lampan visar högtryckstvättens status.

**14 Tryckknapp**

Tryckknappen används för att slå på och stänga av högtryckstvätten.

**15 Vev**

Veven används för att vrida slangvindan.

**16 Slangvinda**

Slangvindan är till för att linda upp högtrycks-slangen.

**17 Batteri**

Batteriet försörjer högtryckstvätten med energi.

**18 LED-lampor**

LED-lamporna indikerar batteriets laddningsstatus och eventuella fel.

**19 Tryckknapp**

Tryckknappen aktiverar lamporna på batteriet. Den aktiverar och avaktiverar Bluetooth®-radiogränssnittet (om sådant finns).

**20 LED-lampa "BLUETOOTH®" (endast för batterier med )**

LED-lampan visar aktivering och avaktivering av Bluetooth®-radiogränssnittet.

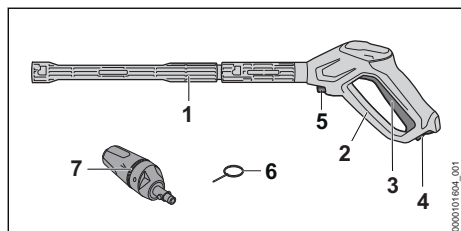
**# Typskylt med serienummer****3.2 Sprutanordning****1 Spolrör**

Spolröret ansluter sprutpistolen till munstycket.

**2 Sprutpistol**

Sprutpistolen används för att hålla och styra sprutanordningen.

**3 Spak**

Spaken öppnar och stänger ventilen i sprutpistolen. Spaken startar och stoppar vattenstrålen.

**4 Spärrspak**

Spärrspaken låser upp spaken.

**5 Spärrspak**

Spärrspaken håller kvar munstycket i sprutpistolen.

**6 Rengöringsnål**

Rengöringsnålen används för att rengöra munstyckena.

**7 3-i-1-munstycke**

3-i-1-munstycket består av ett platt spolmunstycke, ett rotormunstycke och ett sprutmunstycke, där rengöringsmedel kan tillsättas.

**3.3 Symboler**

Symbolerna kan vara på högtryckstvätten, sprutanordningen och batteriet och betyder följande:



Spärrspaken låser upp spaken i det här läget.



Spärrspaken låser spaken i det här läget.



Den här produkten används med ett STIHL-batteri. Tillåtna batterier anges i den här bruksanvisningen.



1 LED-lampa lyser rött. Batteriet är för varmt eller för kallt.



4 LED-lampor blinkar rött. Fel på batteriet.



**LWA** Garanterad ljudeffektnivå enligt direktiv 2000/14/EG i dB(A) för att jämföra buller från produkter.



Batteriet har ett Bluetooth®-gränssnitt och kan anslutas till STIHL connected-appen.



Informationen bredvid symbolen anger batteriets energiinnehåll enligt batteritillverkarens specifikation. Energiinnehållet som finns under användningen är lägre.



Släng inte produkten i hushållsavfallet.



De här symbolerna kännetecknar STIHL-reservdelar och STIHL-originaltillbehör.

## 4 Säkerhetsanvisningar

### 4.1 Varningssymboler

Varningssymbolerna på högtryckstvätten eller batteriet har följande innebörd:



Följ säkerhetsanvisningarna och vidta rätt åtgärder.



Läs bruksanvisningen, se till att du har förstått den och spara den.



Använd skyddsglasögon.



- Rikta inte vattenstrålen mot personer eller djur.
- Rikta inte vattenstrålen mot elektrisk utrustning, elanslutningar, eluttag och kraftledningar.
- Rikta inte vattenstrålen mot elektriska apparater och högtryckstvätten.



Anslut inte högtryckstvätten direkt till dricksvattennätet.



Stäng av högtryckstvätten under arbetspauser, transport, förvaring, underhåll och reparation.



Använd inte, transportera eller förvara högtryckstvätten vid temperaturer under 0 °C.



Ta ut batteriet under arbetspauser, transport, förvaring, underhåll och reparation.



Skydda batteriet mot värme och eld.



Doppa inte batteriet i vätska.

### 4.2 Avsedd användning

Högtryckstvätten STIHL REA 100.0 PLUS används för att rengöra exempelvis fordon, släpvagnar, terrasser, vägar och fasader.

Högtryckstvätten är inte lämplig för kommersiell användning.

Högtryckstvätten kan användas när det regnar.

Batteriet STIHL AP försörjer högtryckstvätten med energi.

Batteriet med **C**möjliggör, i kombination med STIHL connected-appen, anpassning och överföring av batteriinformation med hjälp av Bluetooth®-teknologi.

### ▲ VARNING

- Batterier som inte är godkända av STIHL för högtryckstvätten kan orsaka brand och explosion. Personer kan skadas allvarligt eller förolyckas och materiella skador kan uppstå.
  - ▶ Använd högtryckstvätten med ett batteri STIHL AP.
- Om högtryckstvätten eller batteriet inte används på avsett sätt kan personer skadas allvarligt eller förolyckas, och materiella skador kan uppstå.
  - ▶ Använd högtryckstvätten och batteriet enligt anvisningarna i den här bruksanvisningen.
  - ▶ Använd högtryckstvätten enligt anvisningarna i den här bruksanvisningen.
  - ▶ Använd batteriet som det beskrivs i denna bruksanvisning, i STIHL connected-appen samt på [www.connect.stihl.com](http://www.connect.stihl.com).

Högtryckstvätten STIHL REA 100.0 PLUS får inte användas för följande:

- Rengöring av asbestcement och liknande ytor
- Rengöring av ytor som är målade eller lackade med blyfärg
- Rengöring av ytor som kommer i kontakt med livsmedel
- Rengöring av själva högtryckstvätten

### 4.3 Krav på användaren

#### ▲ VARNING

- Användare som inte har utbildats känner inte till farorna med högtryckstvätten och batteriet. Användaren eller andra personer kan skadas allvarligt eller förolyckas.
  - ▶ Läs bruksanvisningen, se till att du har förstått den och spara den.
- ▶ Om högtryckstvätten eller batteriet lämnas vidare till en annan person ska bruksanvisningen medfölja.
- ▶ Se till att användaren uppfyller följande krav:
  - Användaren är utbildad.



- Denna maskin och batteriet får inte användas av personer (inklusive barn) med nedsatt fysisk, sensorisk eller mental förmåga eller brist på erfarenhet och kunskap.
- Användaren kan inse och förutse riskerna med högtryckstvätten och batteriet.
- Användaren är myndig eller utbildas i ett arbete under tillsyn, i enlighet med nationella bestämmelser.
- Användaren har instruerats av en STIHL-återförsäljare eller en sakkunnig person innan denne använder högtryckstvätten för första gången.
- Användaren är inte påverkad av alkohol, läkemedel eller droger.
- ▶ Om något är oklart: Kontakta en STIHL-återförsäljare.

#### 4.4 Klädsel och utrustning

### ⚠ VARNING

- Föremål kan slungas iväg med hög hastighet under arbetet. Användaren kan skadas.
- ▶ Använd tätt sittande skyddsglasögon. Skyddsglasögonen ska vara kontrollerade enligt EN 166 eller nationella bestämmelser och vara märkta när de säljs.
- ▶ Använd tätt sittande kläder med långa ärmar och byxben.
- Det kan bildas aerosoler när man arbetar. Aerosol som andas in kan skada hälsan och leda till allergiska reaktioner.
- ▶ En riskanalys ska göras av ytan som ska rengöras och dess omgivning.
- ▶ Om riskbedömningen indikerar att aerosoler bildas: Använd andningsskydd i skyddsklass FFP2 eller en jämförbar skyddsklass.



- Användaren kan halka om olämpliga skor används. Användaren kan skadas.
  - ▶ Använd stabila, slutna skor med halkfria sulor.

## 4.5 Arbetsområde och omgivning

### 4.5.1 Högtryckstvätt

### ⚠ VARNING

- Utomstående personer, barn och djur kan inte uppfatta och bedöma farorna med högtryckstvätten och föremål som slungas iväg. Utomstående personer, barn och djur kan skadas allvarligt och materiella skador kan uppstå.
  - ▶ Håll obehöriga personer, barn och djur borta från arbetsområdet.
  - ▶ Lämna inte högtryckstvätten utan uppsikt.
  - ▶ Se till att barn inte kan leka med högtryckstvätten.
- Elektriska komponenter på högtryckstvätten kan orsaka gnistor. Gnistorna kan orsaka brand eller explosion i brandfarlig eller explosiv miljö. Personer kan skadas allvarligt eller dödas och materiella skador kan uppstå.
  - ▶ Använd inte maskinen i brandfarlig eller explosiv miljö.

### 4.5.2 Batteri

### ⚠ VARNING

- Utomstående personer, barn och djur förstår inte och kan inte bedöma farorna med batteriet. Utomstående personer, barn och djur kan skadas allvarligt.
  - ▶ Utomstående personer, barn och djur måste hållas på avstånd.
  - ▶ Lämna inte batteriet utan uppsikt.
  - ▶ Se till att barn inte kan leka med batteriet.
- Batteriet är inte skyddat mot all påverkan från omgivningen. Batteriet kan börja brinna, explodera eller skadas irreversibelt om det utsätts för viss påverkan från omgivningen. Detta kan orsaka allvarliga personskador och materialeskador.
  - ▶ Skydda batteriet mot värme och eld.
  - ▶ Kasta inte batteriet i eld.



- ▶ Ladda, använd och förvara inte batteriet utanför de angivna temperaturgränserna,  21.3.



- ▶ Doppa inte batteriet i vätska.

- ▶ Håll batteriet borta från små metalldelar.
- ▶ Utsätt inte batteriet för högt tryck.
- ▶ Utsätt inte batteriet för mikrovågor.
- ▶ Skydda batteriet mot kemikalier och salter.

## 4.6 Säker användning

### 4.6.1 Högtrycksvätt

Högtrycksvätten är säker att använda när följande villkor är uppfyllda:

- Högtrycksvätten är oskadad.
- Luckan är stängd och hel.
- Högtrycksslangen, handtaget, kopplingarna och sprutanordningarna är oskadade.
- Sprutanordningen är korrekt monterad.
- Högtrycksvätten är ren.
- Sprutanordningen är ren.
- Manöverdonen fungerar och är oförändrade.
- Originaltillbehör från STIHL används på högtrycksvätten.
- Tillbehöret är korrekt monterat.

## VARNING

- Vid inkorrekt användning fungerar eventuellt inte komponenterna och säkerhetsanordningarna som de ska. Personer kan skadas allvarligt eller förolyckas.
  - ▶ Arbeta med en oskadad högtrycksvätt.
  - ▶ Arbeta med en oskadad högtrycksslang, oskadade kopplingar och en oskadad sprutanordning.
  - ▶ Montera sprutanordningen enligt anvisningarna i den här bruksanvisningen.
  - ▶ Om högtrycksvätten är nedsmutsad eller fuktig: rengör högtrycksvätten och låt den torka.
  - ▶ Om sprutanordningen är smutsig: Rengör sprutanordningen.
  - ▶ Låt batterifacket torka om det är blött eller fuktigt.
  - ▶ Gör inga ändringar på högtrycksvätten.
  - ▶ Om manöverdonen inte fungerar: Arbeta inte med högtrycksvätten.
  - ▶ Originaltillbehör från STIHL används på högtrycksvätten.
  - ▶ Montera tillbehör enligt anvisningarna i den här bruksanvisningen eller enligt tillbehörets bruksanvisning.

- ▶ Stick inte in föremål i hålen på högtrycksvätten.
- ▶ Byt ut utslitna eller skadade informationsskyltar.
- ▶ Om något är oklart: Kontakta en STIHL-återförsäljare.

### 4.6.2 Batteri

Batteriet är säkert att använda när följande uppfylls:

- Batteriet är oskadat.
- Batteriet är rent och torrt.
- Batteriet fungerar och har inte modifierats.

## VARNING

- Om batteriet inte är i ett säkert skick kan det inte längre fungera på ett säkert sätt. Personer kan skadas allvarligt.
  - ▶ Arbeta bara med ett oskadat och fungerande batteri.
  - ▶ Ladda inte trasiga eller skadade batterier.
  - ▶ Rengör batteriet om det är smutsigt.
  - ▶ Ta inte i batteriet om dina händer är fuktiga.
  - ▶ Låt batteriet torka om det är blött eller fuktigt,  21.4.
  - ▶ Gör inga ändringar på batteriet.
  - ▶ Stick inte in föremål i hålen på batteriet.
  - ▶ Låt inte de elektriska kontakterna på batteriet komma i kontakt med metallföremål eftersom det kan leda till kortslutning.
  - ▶ Öppna inte batteriet.
  - ▶ Byt ut utslitna eller skadade informationsskyltar.
- Det kan läcka ut vätska ur ett trasigt batteri. Om vätskan kommer i kontakt med huden eller ögonen kan huden eller ögonen bli irriterade.
  - ▶ Undvik kontakt med vätskan.
  - ▶ Om du fått vätska på huden: Tvätta de berörda ställena med rikligt med vatten och tvål.
  - ▶ Vid kontakt med ögonen: Skölj ögonen med rikligt med vatten i minst 15 minuter och kontakta läkare.
- Ett trasigt eller skadat batteri kan lukta konstigt, ryka eller brinna. Personer kan skadas allvarligt eller dödas och materiella skador kan uppstå.
  - ▶ Om batteriet luktar konstigt eller ryker: Använd inte batteriet och håll det borta från brännbart material.
  - ▶ Om batteriet börjar brinna, försök att släcka branden med en brandsläckare eller vatten.

## 4.7 Arbeta

### ▲ VARNING

- I vissa situationer kan det vara svårt att koncentrera sig. Det kan leda till att man snubblar, ramlar och skadas allvarligt.
  - ▶ Arbeta lugnt och metodiskt.
  - ▶ Om ljus- och siktförhållandena är dåliga: Arbeta inte med högtrycksvätten.
  - ▶ Var ensam vid användning av högtrycksvätten.
  - ▶ Var uppmärksam på hinder.
  - ▶ Stå på marken och ha god balans när du arbetar. Om du måste arbeta uppe i luften: Använd en lyftplattform eller en säker ställning.
  - ▶ Om du börjar bli trött: Ta en paus i arbetet.
- Om högtrycksvätten förändras under arbetet eller betar sig konstigt kan högtrycksvätten vara i ett felaktigt tillstånd. Personer kan skadas allvarligt och materiella skador kan uppstå.
  - ▶ Avsluta arbetet, ta ur batteriet och kontakta en STIHL-återförsäljare.
  - ▶ Använd högtrycksvätten stående.
  - ▶ Täck inte högtrycksvätten för att säkerställa tillräckligt med kyl Luft.
- När sprutpistolens spak frigörs stängs högtryckspumpen automatiskt och vattnet slutar att strömma ut ur munstycket. Högtrycksvätten är i standby-läge och är fortfarande påslagen. Om spaken på sprutpistol trycks in sätts högtryckspumpen automatiskt på igen och vatten strömmar ut ur munstycket. Personer kan skadas allvarligt och materiella skador kan uppstå.
  - ▶ Om sprutpistol inte används, lås spaken på den.



- ▶ Stäng av högtrycksvätten.

- ▶ Ta ut batteriet.
- Vatten kan frysa vid temperaturer under 0 °C på ytan som ska rengöras och i komponenter i högtrycksvätten. Det kan leda till att användaren halkar, ramlar och skadas allvarligt. Materiella skador kan uppstå.
  - ▶ Använd inte högtrycksvätten vid temperaturer under 0 °C.
- Om högtrycksslangen eller vattenslangen dras, kan högtrycksvätten röra sig och tippa. Materiella skador kan uppstå.
  - ▶ Dra inte i högtrycksslangen eller vattenslangen.
- Om högtrycksvätten står på en sluttande, ojämn eller obelagd yta, kan den röra sig och tippa. Materiella skador kan uppstå.
  - ▶ Placera högtrycksvätten på en vågrät, jämn och fast yta.
- Vid arbete på höjd kan högtrycksvätten eller sprutanordningen falla ner. Personer kan skadas allvarligt och materiella skador kan uppstå.
  - ▶ Använd en lyftplattform eller en säker ställning.
  - ▶ Placera inte högtrycksvätten på en lyftplattform eller ställning.
  - ▶ Om högtrycksslangens räckvidd är otillräckligt: Förläng högtrycksslangen med en högtrycksslangförlängning.
  - ▶ Säkra sprutanordningen från att falla ner.
- Vattenstrålen kan lösa upp asbestfibrer från ytor. Asbestfibrer kan spridas i luften efter torkning och inandas. Inandade asbestfibrer kan skada din hälsa.
  - ▶ Rengör inte asbesthaltiga ytor.
- Vattenstrålen kan lösa olja från fordon eller maskiner. Det oljiga vattnet kan komma in i marken, vattnet eller avloppet. Miljön hotas.
  - ▶ Rengör endast fordon eller maskiner på platser med en oljeseparator i vattenavloppet.
- Vattenstrålen kan, tillsammans med blyhaltig färg, bilda blyhaltiga aerosoler och blyhaltigt vatten. Blyhaltiga aerosoler och blyhaltigt vatten kan komma in i jorden, vattnet eller avloppet. Aerosol som andas in kan skada hälsan och utlösa allergiska reaktioner. Miljön hotas.
  - ▶ Rengör inte ytor som är målade eller lackade med blyfärg.
- Vattenstrålen kan skada känsliga ytor. Materiella skador kan uppstå.
  - ▶ Rengör inte känsliga ytor med rotorns munstycke.
  - ▶ Rengör känsliga ytor av gummi, tyg, trä och liknande material med reducerat arbetstryck och större avstånd.
- Om 3-i-1-munstycket sänks ner i smutsigt vatten under drift kan 3-i-1-munstycket skadas.
  - ▶ 3-i-1-munstycket får inte användas med förorenat vatten.
  - ▶ Om en behållare rengörs: töm behållaren och låt vatten rinna ut under rengöring.
- Brandfarliga och explosiva vätskor som sugas in kan utlösa bränder och explosioner. Detta kan orsaka allvarliga personsador eller dödsfall och saksador.
  - ▶ Sug inte upp eller sprid brandfarliga eller explosiva vätskor.



- Uppsgdda irriterande, frätande och giftiga vätskor kan äventyra hälsan och skada delar av högtrycksvätten. Detta kan orsaka allvarliga personskador eller dödsfall och saksador.
  - ▶ Sug inte upp eller sprid irriterande, frätande eller giftiga vätskor.
- Den kraftiga vattenstrålen kan allvarligt skada människor och djur och saksador kan uppstå.



- ▶ Rikta inte vattenstrålen mot personer eller djur.

- ▶ Rikta inte vattenstrålen mot platser som är svåra att se.
- ▶ Rengör inte kläder när de bärs.
- ▶ Rengör inte skor när de bärs.
- Om elektrisk utrustning, elanslutningar, eluttag och kraftledningar kommer i kontakt med vatten kan detta orsaka elektriska stötar. Detta kan orsaka allvarliga personskador eller dödsfall och saksador.



- ▶ Rikta inte vattenstrålen mot elektrisk utrustning, elanslutningar, eluttag och kraftledningar.

- Om elektriska apparater kommer i kontakt med vatten kan det uppstå elektriska stötar. Det kan leda till allvarliga personskador eller dödsfall för användaren och saksador kan uppstå.



- ▶ Rikta inte vattenstrålen mot elektriska apparater.

- ▶ Håll elektriska apparater borta från arbetsområdet.
- Vattenstrålen kan skada högtrycksvätten. Materiella skador kan uppstå.



- ▶ Rikta inte vattenstrålen mot högtrycksvätten.

- En felaktigt placerad högtrycksslang kan skadas. Skadorna kan göra att vatten flyter okontrollerbart i miljön vid högt tryck. Personer kan skadas allvarligt och materiella skador kan uppstå.
  - ▶ Rikta inte vattenstrålen mot högtrycksslangen.
  - ▶ Placera högtrycksslangen så att den inte späns eller trasslar ihop sig.
  - ▶ Placera högtrycksslangen så att den inte skadas, kläms eller krossas eller nöts.

- ▶ Skydda högtrycksslangen från värme, olja och kemikalier.
- En felaktigt lagd vattenslang kan skadas och personer kan snubbla över den. Personer kan skadas och vattenslangen kan skadas.
  - ▶ Rikta inte vattenstrålen mot vattenslangen.
  - ▶ Lagg ut och markera vattenslangen så att ingen kan snubbla på den.
  - ▶ Placera vattenslangen så att den inte späns eller trasslar ihop sig.
  - ▶ Lagg vattenslangen så att den inte skadas, kläms eller krossas eller skavs.
  - ▶ Skydda vattenslangen från värme, olja och kemikalier.
- Den kraftiga vattenstrålen orsakar reaktionskrafter. Reaktionskrafterna kan leda till att användaren förlorar kontrollen över sprutavordningen. Detta kan medföra allvarliga personskador på användaren, och materialskador kan uppstå.
  - ▶ Håll fast i sprutpistolen med båda händerna.
  - ▶ Arbeta enligt anvisningarna i den här bruksanvisningen.

## 4.8 Rengöringsmedel

### ▲ VARNING

- Om rengöringsmedlet kommer i kontakt med huden eller ögonen kan huden eller ögonen bli irriterade.
  - ▶ Observera rengöringsmedlets bruksanvisning.
  - ▶ Undvik kontakt med rengöringsmedlet.
  - ▶ Om du fått vätska på huden: Tvätta de berörda ställena med rikligt med vatten och tvål.
  - ▶ Vid kontakt med ögonen: Skölj ögonen med rikligt med vatten i minst 15 minuter och kontakta läkare.
- Felaktiga eller olämpliga rengöringsmedel kan skada högtrycksvätten eller ytan på objektet som ska rengöras och skada omgivningen.
  - ▶ Vi rekommenderar att du använder original STIHL rengöringsmedel.
  - ▶ Följ rengöringsmedlets bruksanvisning.
  - ▶ Om något är oklart: Kontakta en STIHL-återförsäljare.

## 4.9 Anslut vatten

### ▲ VARNING

- När sprutpistolens spak frigörs uppstår en rekyll i vattenslangen. En rekyll kan pressa förorenat vatten tillbaka i dricksvattennätet. Dricksvattnet kan bli förorenat.



- ▶ Anslut inte högtryckstvätten direkt till dricksvattennätet.
- ▶ Följ vattenförsörjningsföretagets föreskrifter. Vid behov, använd lämplig systemseparation (t.ex. återflödesspär) när du ansluter till dricksvattennätet.
- Smutsigt eller sandhaltigt vatten kan skada komponenter i högtryckstvätten.
  - ▶ Använd rent vatten.
  - ▶ Om smutsigt eller sandhaltigt vatten används: använd högtryckstvätten tillsammans med ett vattenfilter.
- Om högtryckstvätten har för liten vattentillförsel kan komponenter i högtrycksrengöringen skadas.
  - ▶ Vrid på vattenkranen helt.
  - ▶ Se till att högtryckstvätten får tillräcklig vattentillförsel,  21.1.

## 4.10 Transport

### 4.10.1 Högtryckstvätt

#### VARNING

- Högtryckstvätten kan välta eller röra sig under transporten. Detta kan orsaka personskador och saksador.
  - ▶ Lås spaken på sprutpistolen.



- ▶ Stäng av högtryckstvätten.



- ▶ Ta ut batteriet.

- ▶ Säkra högtryckstvätten med spännremmar, bälten eller ett nät så att den inte kan falla eller komma i rörelse.
- Vatten i högtryckstvättens komponenter kan frysa vid temperaturer under 0 °C. Högtryckstvätten kan skadas.
  - ▶ Töm högtryckssläng och sprutanordning.



- ▶ Om högtryckstvätten inte kan transporteras på ett frostsäkert sätt: skydda högtryckstvätten med glykolbaserat frostskyddsmedel.

### 4.10.2 Batteri

#### VARNING

- Batteriet är inte skyddat mot all påverkan från omgivningen. Batteriet kan skadas och saksador kan uppstå om batteriet utsätts för specifik miljöpåverkan.

- ▶ Transportera inte batteriet om det är skadat.
- Batteriet kan välta eller röra sig under transporten. Detta kan orsaka personskador och saksador.
  - ▶ Se till att batteriet inte kan röra sig i förpackningen.
  - ▶ Se till att förpackningen inte kan röra sig.

## 4.11 Förvaring

### 4.11.1 Högtryckstvätt

#### VARNING

- Barn känner inte till farorna med högtryckstvätten. Barn kan skadas allvarligt.
  - ▶ Lås spaken på sprutpistolen.



- ▶ Stäng av högtryckstvätten.



- ▶ Ta ut batteriet.

- ▶ Förvara högtryckstvätten utom räckhåll för barn.
- De elektriska kontaktarna på högtryckstvätten och metallkomponenter kan korrodera på grund av fukt. Högtryckstvätten kan skadas.



- ▶ Ta ut batteriet.

- ▶ Förvara högtryckstvätten rent och torrt.
- Vatten i högtryckstvättens komponenter kan frysa vid temperaturer under 0 °C. Högtryckstvätten kan skadas.
- ▶ Töm högtryckssläng och sprutanordning.



- ▶ Om högtryckstvätten inte kan förvaras på ett frostsäkert sätt: Skydda högtryckstvätten med glykolbaserat frostskyddsmedel.

### 4.11.2 Batteri

#### VARNING

- Barn kan inte förstå och bedöma farorna med batteriet. Barn kan skadas allvarligt.
  - ▶ Förvara batteriet utom räckhåll för barn.
- Batteriet är inte skyddat mot all påverkan från omgivningen. Batteriet kan skadas irreparabelt om det utsätts för viss påverkan från omgivningen.
  - ▶ Förvara batteriet på en ren och torr plats.
  - ▶ Förvara batteriet i ett stängt utrymme.
  - ▶ Förvara batteriet separat från högtryckstvätten.

- ▶ Om batteriet förvaras i laddaren: Dra ut elkontakten och förvara batteriet med en laddningsnivå mellan 40 % och 60 % (2 LED-lampor som lyser grönt).
- ▶ Förvara inte batteriet utanför de angivna temperaturgränserna, [11](#) 21.3.

## 4.12 Rengöring, underhåll och reparation

### ⚠ VARNING

- Om batteriet sitter i under rengöring, underhåll eller reparation kan högtrycksvätten plötsligt starta. Personer kan skadas allvarligt och materiella skador kan uppstå.
- ▶ Lås spaken på sprutpistolen.



- ▶ Stäng av högtrycksvätten.



- ▶ Ta ut batteriet.

- Skarpa rengöringsmedel, rengöring med vattenstråle eller spetsiga föremål kan skada högtrycksvätten eller batteriet. Om högtrycksvätten eller batteriet inte rengörs på rätt sätt kan vissa komponenter inte längre fungera ordentligt och säkerhetsanordningar kan försättas ur funktion. Personer kan skadas allvarligt.
- ▶ Rengör högtrycksvätten och batteriet enligt anvisningarna i den här bruksanvisningen.
- Om högtrycksvätten eller batteriet inte underhålls eller repareras på rätt sätt kan vissa komponenter inte längre fungera ordentligt och säkerhetsanordningar kan försättas ur funktion. Personer kan skadas allvarligt eller förolyckas.
- ▶ Underhåll och reparera inte högtrycksvätten och batteriet själv.
- ▶ Om högtrycksvätten eller batteriet måste underhållas eller repareras: Kontakta en STIHL-återförsäljare.

## 5 Gör högtrycksrengöring redo för användning

### 5.1 Förbereda högtrycksvätten före användning

Före varje användning måste följande steg utföras:

- ▶ Kontrollera att följande komponenter är säkra att använda:

- Högtrycksvätt, högtrycksslång och slangkoppling, [11](#) 4.6.1.
- Batteri, [11](#) 4.6.2.
- ▶ Kontrollera batteriet, [11](#) 12.2.
- ▶ Ladda batteriet fullt enligt beskrivningen i bruksanvisningen för laddarna STIHL AL 101, 301, 301-4, 500.
- ▶ Rengör högtrycksvätten, [11](#) 17.
- ▶ Om ett vattenfilter används: Kontrollera vattenfiltret avseende smuts och rengör om det är smutsigt, [11](#) 17.5.
- ▶ Placera högtrycksvätten på en stabil och jämn yta så att den inte kan glida eller välta.
- ▶ Ta ut högtrycksslängen helt och hållet ur slangtrumman, [11](#) 13.2.
- ▶ Montera sprutpistolen, [11](#) 8.2.1.
- ▶ Montera spolröret, [11](#) 8.3.1.
- ▶ Om ett munstycke används: Installera munstycket, [11](#) 8.4.1.
- ▶ Om du använder rengöringsmedel: Arbeta med rengöringsmedel, [11](#) 13.6.
- ▶ Anslut vatten, [11](#) 9.
- ▶ Kontrollera manöverdonen, [11](#) 12.1.
- ▶ Om de här stegen inte kan genomföras: Använd inte högtrycksvätten och uppsök en STIHL-återförsäljare.

### 5.2 Anslut batteriet med Bluetooth®-gränssnitt till STIHL connected-appen

- ▶ Aktivera Bluetooth®-gränssnittet på den mobila slutenheten.
- ▶ Aktivera Bluetooth®-gränssnittet på batteriet, [11](#) 7.1.
- ▶ Ladda ner STIHL connected-appen från App Store på den mobila slutenheten och skapa ett konto.
- ▶ Öppna STIHL connected-appen och logga in.
- ▶ Lägg till batteriet i STIHL connected-appen och följ instruktionerna på skärmen.

Kontaktuppgifter och mer information finns på <https://support.stihl.com> eller i STIHL connected-appen.

STIHL connected-appen är tillgänglig beroende på vilken marknad du befinner dig.

## 6 Ladda batteriet och lampor

### 6.1 Ladda batteriet

Laddningstiden beror på olika faktorer som batteriets temperatur eller omgivningstemperaturen. Följ de rekommenderade temperaturintervallen, [11](#) 21.4, för optimal prestanda. Den faktiska laddningstiden kan avvika från den angivna ladd-

ningstiden. Laddningstiden anges på [www.stihl.com/charging-times](http://www.stihl.com/charging-times).

- Ladda batteriet så som beskrivs i bruksanvisningen för laddare  
STIHL AL 101, 301, 301-4, 500.

## 6.2 Visa laddningsnivån

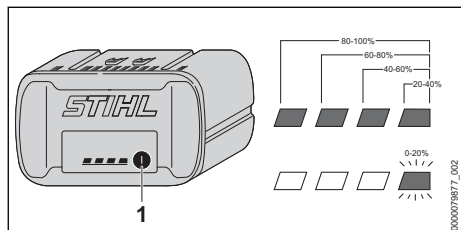

- Tryck på knappen (1).  
LED-lamporna lyser grönt i ca 5 sekunder och visar laddningsstatus.
- Om höger LED-lampa blinkar grönt: Ladda batteriet.

## 6.3 LED-lampor på batteriet

LED-lamporna kan indikera batteriets laddning eller fel. LED-lamporna kan lysa eller blinka rött eller grönt.

Om LED-lamporna lyser eller blinkar grönt indikeras batterinivån.

- Om LED-lamporna lyser eller blinkar rött:  
Åtgärda felet, 20.1.  
Det finns ett fel på högtrycksvätten eller batteriet.

## 7 Aktivera och avaktivera Bluetooth®-radiogränssnitt

### 7.1 Aktivera Bluetooth®-gränssnitt

- Om batteriet har ett Bluetooth®-gränssnitt: Tryck på tryckknappen och håll den intryckt tills LED-lampan "BLUETOOTH®" lyser blått i ca 3 sekunder bredvid symbolen . Bluetooth®-gränssnittet på batteriet är aktiverat.

### 7.2 Inaktivera Bluetooth®-gränssnitt

- Om batteriet har ett Bluetooth®-gränssnitt: Tryck på tryckknappen och håll den intryckt tills LED-lampan "BLUETOOTH®" blinkar blått sex gånger bredvid symbolen . Bluetooth®-gränssnittet på batteriet är inaktiverat.

## 8 Sätt ihop högtrycksvätten

### 8.1 Sätta ihop högtrycksvätten

#### Montera slangvindehandtag

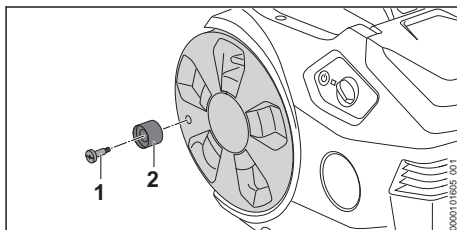

- Placera skruven (1) i slangvindehandtaget (2).
- Skruva i skruven (1) med slangvindehandtaget (2) i slangvindan och dra åt.

#### Montera hållare

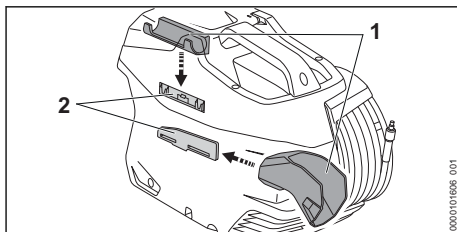

- Sätt hållaren (1) i styrningarna (2).  
Hållarna (1 och 2) hakar fast.

#### Sätta i munstycke

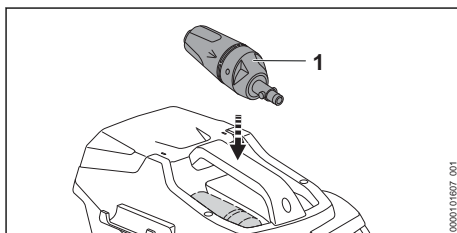

- Sätt i 3-i-1-munstycket (1).

## 8.2 Demontera och montera sprutpistolen

### 8.2.1 Montera sprutpistolen

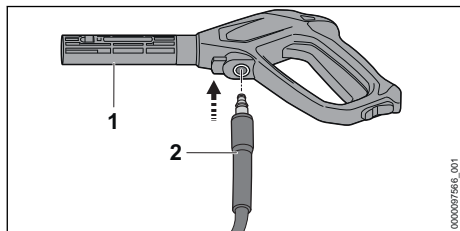

- ▶ Skjut in munstycket (2) i sprutpistolen (1). Munstycket (2) ger ett ljud ifrån sig när det kommer på plats.
- ▶ Om munstycket (2) är svårt att trycka in i sprutpistolen (1): Smörj tätningen på munstycket (2) med ett armaturfett.

### 8.2.2 Demontera sprutpistolen

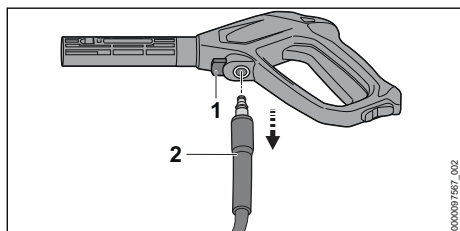

- ▶ Tryck på spärrspaken (1) och håll in den.
- ▶ Dra ur munstycket (2).

## 8.3 Demontera och montera spolröret

### 8.3.1 Montera stålörret

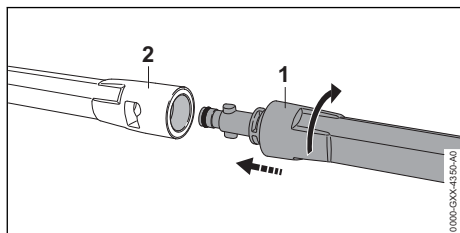

- ▶ Skjut spolröret (1) i sprutpistolen (2).
- ▶ Vrid spolröret (1) tills det hakar fast.
- ▶ Om spolröret (1) är svårt att trycka in i sprutpistolen (2): Smörj förseglingen på spolröret (1) med ett kranfett.

### 8.3.2 Ta bort spolröret

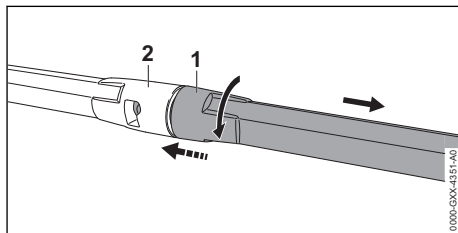

- ▶ Komprimera spolröret (1) och sprutpistolen (2) och vrid tills det stannar.
- ▶ Dra ut spolröret (1) och sprutpistolen (2) ifrån varandra.

## 8.4 Montera och demontera munstycket

### 8.4.1 Montera munstycket

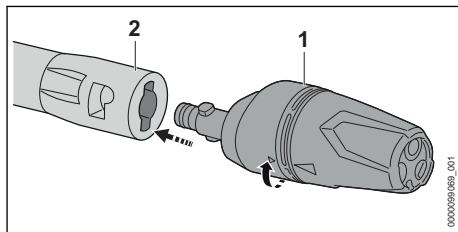

- ▶ För in munstycket (1) i spolröret (2).
- ▶ Vrid munstycket (1) tills det hakar fast.
- ▶ Om munstycket (1) är svårt att trycka in i spolröret (2): Smörj tätningen på munstycket (1) med ett armaturfett.

### 8.4.2 Demontera munstycket

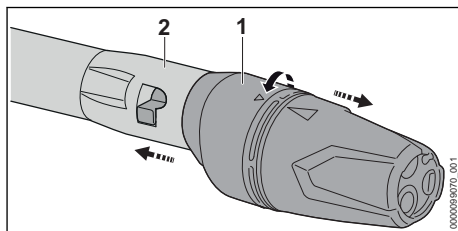

- ▶ Tryck samman munstycket (1) och spolröret (2) och vrid till anslaget.
- ▶ Dra ut spolröret (1) och sprutpistolen (2) ifrån varandra.

## 9 Anslut till en vattenkälla

### 9.1 Anslut högtryckstvätten till vattennätet

#### Ansluta vattenfiltret

Om högtryckstvätten drivs med sandhaltigt vatten eller med vatten från cisterner, måste ett vattenfilter anslutas till högtryckstvätten. Vattenfiltret filtrerar ut sand och smuts ur vattnet och skyddar därigenom högtryckstvättens komponenter mot skador.

Vattenfiltret kan, beroende på marknad, medfölja högtryckstvätten.

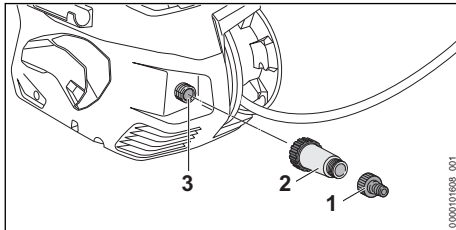

- ▶ Skruva loss munstycket (1).
- ▶ Vrid vattenfiltret (2) på vattenanslutningen (3) och dra åt för hand.
- ▶ Vrid munstycket (1) på vattenfiltret (2) och dra åt för hand.

#### Ansluta vattenslangen

Vattenslangen måste uppfylla följande villkor:

- Vattenslangen har en diameter på 1/2".
- Vattenslangen är mellan 10 m och 25 m lång.
- ▶ Anslut vattenslangen till en vattenkran.
- ▶ Öppna vattenkranen helt och skölj vattenslangen med vatten.  
Sand och smuts spolats ut ur vattenslangen. Vattenslangen ventileras.
- ▶ Stäng vattenkranen.

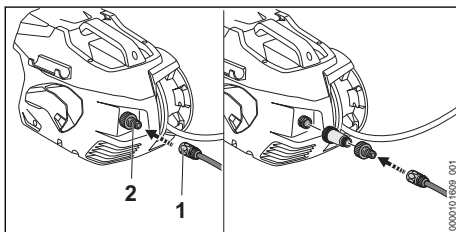

- ▶ Trä på kopplingen (1) på munstycket (2). Kopplingen (1) ger ett ljud ifrån sig när det är på plats.
- ▶ Öppna vattenkranen helt.
- ▶ Om spolröret är monterat på sprutanordningen: Demontera spolröret.

- ▶ Tryck på sprutanordningens spak tills en jämn vattenstråle kommer ut från sprutpistolen.
- ▶ Lossa sprutanordningens spak.
- ▶ Lås spaken på sprutpistolen.
- ▶ Montera spolröret.
- ▶ Montera munstycket.

#### Dra av vattenslangen

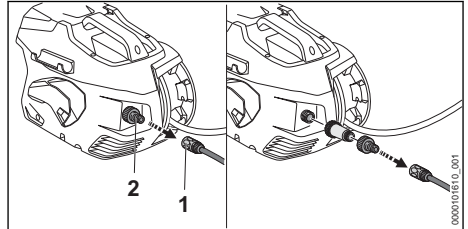

- ▶ Stäng vattenkranen.
- ▶ För att låsa upp kopplingen: Drag eller vrid ringen (1) och håll den intryckt.
- ▶ Dra av kopplingen från stödet (2).

### 9.2 Anslut högtryckstvätten till en andra vattenkälla

Högtrycksrengöraren kan suga upp vatten från regnfat, cisterner och från flytande eller stillastående vatten.

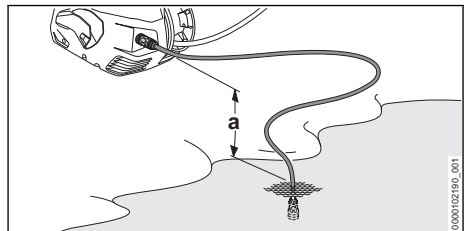

För att vattnet ska kunna sugas in får höjdskillnaden mellan högtryckstvätten och vattenkällan inte överskrida den maximala sughöjden (a),  21.1.

Passande STIHL sugset måste användas. Sugset innehåller en vattenslang med en speciell koppling och ett integrerat vattenfilter.

Passande STIHL sugset kan, beroende på marknad, medfölja högtryckstvätten.

## Ansluta vattenslangen

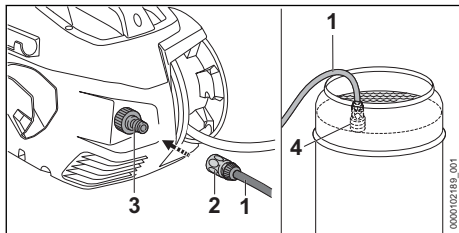

- ▶ Fyll vattenslangen (1) med vatten så att det inte längre finns någon luft i vattenslangen.
- ▶ Trä på kopplingen (2) på anslutningsdonet (3). Kopplingen (2) ger ett ljud ifrån sig när det är på plats.
- ▶ Häng sugkoppen (4) i vattenkällan så att sugkoppen (4) inte rör marken.
- ▶ Om sprutpistolen är monterad på högtrycksslangen: Ta bort sprutpistolen.
- ▶ Håll högtrycksslangen nedåt.
- ▶ Slå på högtryckstvätten tills en jämn vattenstråle kommer ut från högtrycksslangen.
- ▶ Stäng av högtryckstvätten.
- ▶ Fäst sprutpistolen på högtrycksslangen.
- ▶ Tryck och håll in spaken på sprutpistolen.
- ▶ Sätt på högtryckstvätten.

## 10 Sätt in och ta ut batteriet

### 10.1 Sätta i batteriet

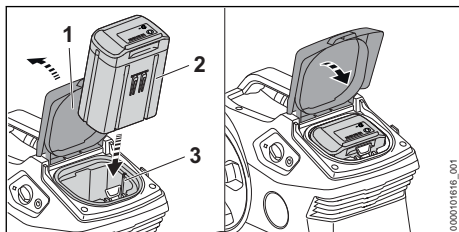

- ▶ Öppna luckan (1) helt och håll den öppen.
- ▶ Tryck in batteriet (2) så långt det går i batterifacket (3). Batteriet (2) hakar i med ett klick och sitter fast.
- ▶ Stäng luckan (1).

### 10.2 Ta ut batteriet

- ▶ Placera högtryckstvätten på en jämn yta.

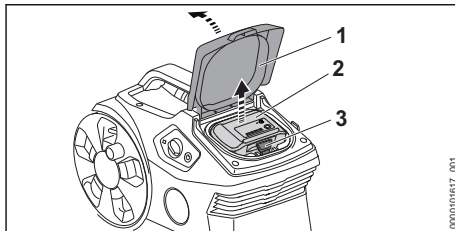

- ▶ Öppna luckan (1) helt och håll den öppen.
- ▶ Tryck på spärrarmen (3). Batteriet (2) har lossats och kan tas ur.
- ▶ Stäng luckan (1).

## 11 Sätt på och stäng av högtryckstvätten

### 11.1 Sätta på högtryckstvätten

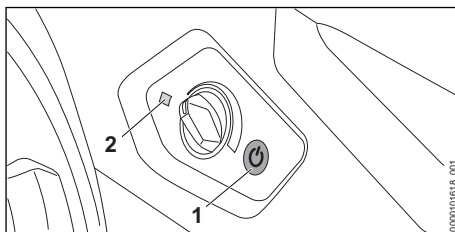

- ▶ Tryck på tryckknappen (1). LED-lampan (2) lyser grönt. Högtryckstvätten är driftklar.

Om den påslagna högtryckstvätten inte används på mer än 30 minuter stängs högtryckstvätten av automatiskt. LED-lampan (2) lyser inte mer.

- ▶ Tryck på tryckknappen (1) igen. Högtryckstvätten är driftklar igen.

### 11.2 Stäng av högtryckstvätten

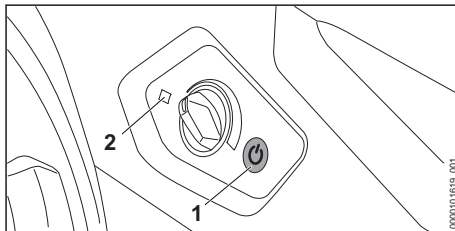



- ▶ Tryck på tryckknappen (1). LED-lampan (2) lyser inte mer.

## 12 Kontrollera högtryckstvätt och batteri

### 12.1 Kontrollera manöverdonen

#### Spärrspak och spak

- ▶ Stäng av högtryckstvätten och ta ut batteriet.
- ▶ Skjut spärrspaken till läget .
- ▶ Försök att trycka ner spaken.
- ▶ Om det går att trycka ner spaken: Använd inte högtryckstvätten och kontakta en STIHL-återförsäljare. Spärrspaken är defekt.
- ▶ Skjut spärrspaken till läget .
- ▶ Tryck på spaken och släpp igen.
- ▶ Om spaken är trög eller inte går tillbaka till det ursprungliga läget: Använd inte högtryckstvätten och kontakta en STIHL-återförsäljare. Spaken är defekt.

### 12.2 Kontrollera batteriet

- ▶ Tryck på tryckknappen på batteriet. Om lamporna lyser eller blinkar.
  - ▶ Om lamporna inte lyser eller blinkar: Använd inte batteriet och uppsök en STIHL-återförsäljare.
- Fel på batteriet.

## 13 Arbeta med högtryckstvätten

### 13.1 Håll i och styr sprutpistolen

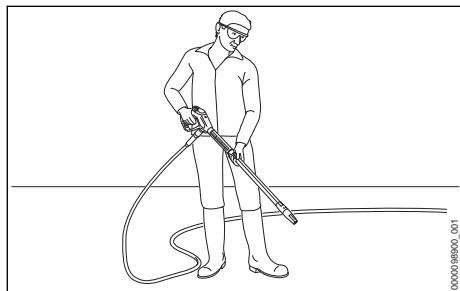

- ▶ Håll sprutpistolen med en hand på handtaget så att tummen omsluter handtaget.
- ▶ Håll spolröret med den andra handen så att tummen omsluter spolröret.
- ▶ Rikta munstycket mot marken.

### 13.2 Rulla ut högtrycksslangen

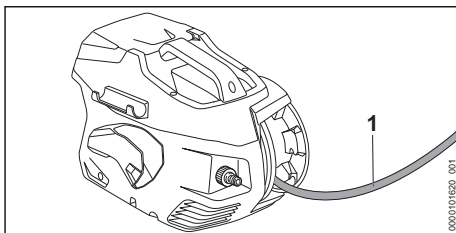

- ▶ Rulla ut högtrycksslangen (1) från slangvindan.

### 13.3 Tryck och lås spaken på sprutpistolen

#### Tryck spaken på sprutpistolen

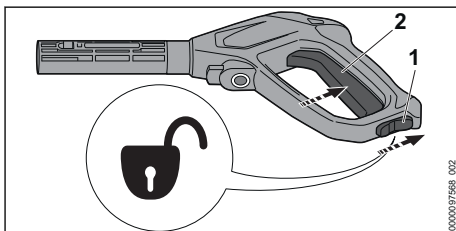

- ▶ Ställ spärrspaken (1) i läget .
- ▶ Tryck och håll in spaken (2). Högtryckspumpen sätts på automatiskt och vatten strömmar ut ur munstycket.

#### Lås spaken på sprutpistolen

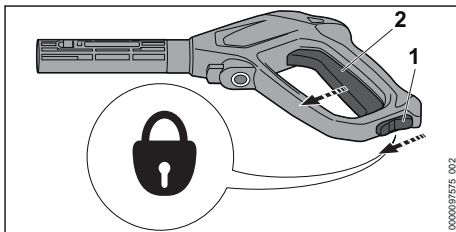

- ▶ Släpp spaken (2). Högtryckspumpen stängs automatiskt av och vattnet rinner inte längre ut ur munstycket. Högtryckstvätten är fortfarande påslagen.
- ▶ Ställ spärrspaken (1) i läget .

### 13.4 Ställa in arbetstrycket

Arbetstrycket kan ställas in beroende på användning.

Högt arbetstryck använder man när svår smuts ska avlägsnas.



Lågt arbetstryck använder man när smuts ska avlägsnas på känsliga ytor.

- Sätt på högtryckstvätten.

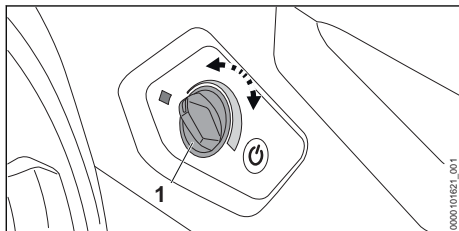

Öka arbetstrycket

- Vrid vridreglaget (1) medurs tills du har ställt in önskat arbetstryck.



Minska arbetstrycket

- Vrid vridreglaget (1) moturs tills du har ställt in önskat arbetstryck.

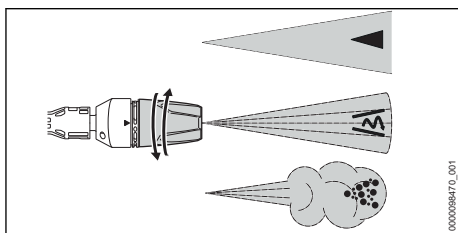
### 13.5 Rengöra



3-i-1-munstycket kan ställas in beroende på användning:

- Det platta spolröret ◀ lämpar sig för rengöring av lätt till medelsvår smuts.
- Rotmunstycket  lämpar sig för rengöring av envis smuts på okänsliga ytor.
- Sprutmunstycket  lämpar sig för rengöring med rengöringsmedel.
  - Rikta vattenstrålen mot ett mindre synligt område på ytan och kontrollera att ytan inte skadas innan rengöringen påbörjas.
  - Välj ett avstånd mellan munstycke och den yta som ska rengöras som gör att ytan inte skadas.
  - Ställ in 3-i-1-munstycket på ett sådant sätt att ytan som ska rengöras inte skadas.
  - Ställ bara in 3-i-1-munstycket när sprutpistolens spak inte är intryckt.

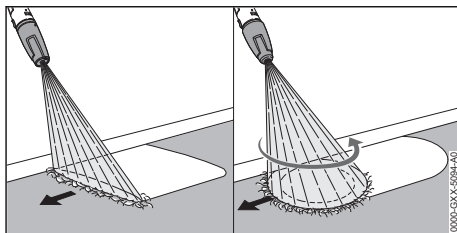

- Förflytta sprutan jämnt längs den yta som ska rengöras.
- Gå framåt långsamt och kontrollerat.

### 13.6 Arbeta med rengöringsmedel

Rengöringsmedel kan förbättra vattnets rengöringseffekt.

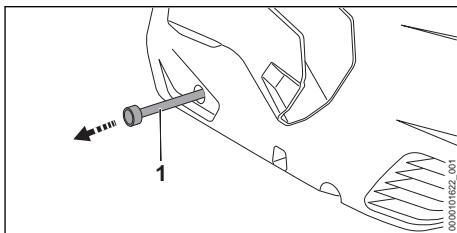

- Dra ut rengöringsmedelsslagen (1) ur högtryckstvätten.
- Skruva av locket på rengöringsmedelsbehållaren.
- Sätt i rengöringsmedelsslagen (1) i rengöringsmedelsbehållaren.
- Vrid 3-i-1-munstycket till läge  och ställ in det högsta arbetstrycket.

## 14 Efter arbetet

### 14.1 Efter arbetet

- Om du har arbetat med rengöringsmedel:
  - Spola av högtryckstvätten.
  - Skjut in rengöringsmedelsslagen (3) i högtryckstvätten.
  - Stäng av högtryckstvätten och ta ut batteriet.
  - Om högtryckstvätten är ansluten till dricksvattnenätet: Stäng vattenkranen.
  - Tryck spaken på sprutpistolen. Vattentrycket reduceras.
  - Lås spaken på sprutpistolen.
  - Koppla bort högtryckstvätten från vattenkällan.
  - Demontera vattenslangen.
  - Demontera och rengör munstycket och spolröret.
- Demontera sprutpistolen och låt det kvarvarande vattnet rinna ut ur sprutpistolen.

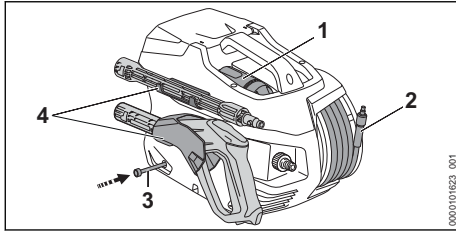

- ▶ Rulla upp högtrycksslangen (2) jämnt.
- ▶ Sätt i munstycket (1).
- ▶ Förvara sprutanordningen i hållarna (4) på högtrycksvätten.
- ▶ Om högtrycksvätten är fuktig: Låt den torka.
- ▶ Låt batteriet torka om det är blött eller fuktigt, 21.4.
- ▶ Rengör högtrycksvätten.
- ▶ Rengör batteriet.

## 15 Transport

### 15.1 Transportera högtrycksvätten

- ▶ Stäng av högtrycksvätten och ta ut batteriet.

#### Bära högtrycksvätten

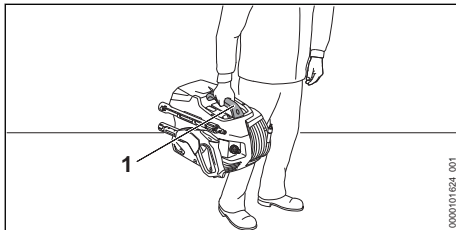

- ▶ Bär högtrycksvätten i handtaget (1).

#### Transportera högtrycksvätten i ett fordon

- ▶ Säkra högtrycksvätten så att den inte kan välta eller röra sig.
- ▶ Om högtrycksvätten inte kan transporteras på ett frostsäkert sätt: Skydda högtrycksvätten med frostskyddsmedel.

### 15.2 Transportera batteriet

- ▶ Stäng av högtrycksvätten och ta ut batteriet.
- ▶ Kontrollera att batteriet är i ett säkert skick.
- ▶ Se till att batteriet inte kan röra sig i förpackningen.
- ▶ Se till att förpackningen inte kan röra sig.

Batteriet måste transporteras som farligt gods. Batteriet är klassat som UN 3480 (litiumjonbatterier) och har kontrollerats enligt FN:s handbok för testning och kriterier del III, avsnitt 38.3.

Transportföreskrifterna finns angivna på [www.stihl.com/safety-data-sheets](http://www.stihl.com/safety-data-sheets).

## 16 Förvaring

### 16.1 Förvara högtrycksvätten

- ▶ Stäng av högtrycksvätten och ta ut batteriet.
- ▶ Förvara högtrycksvätten enligt följande:
  - Högtrycksvätten kan inte välta eller röra sig.
  - Högtrycksvätten är utom räckhåll för barn.
  - Högtrycksvätten är ren och torr.
  - Förvara högtrycksvätten i ett stängt utrymme.
  - Högtrycksvätten är i ett temperaturområde över 0 °C.
  - Om högtrycksvätten inte kan förvaras på ett frostsäkert sätt: Skydda högtrycksvätten med frostskyddsmedel.

### 16.2 Förvara batteriet

STIHL rekommenderar att batteriet förvaras laddat mellan 40 % och 60 % (2 LED-lampor lyser grönt).

- ▶ Förvara batteriet enligt följande:
  - Batteriet är utom räckhåll för barn.
  - Batteriet är rent och torrt.
  - Batteriet befinner sig i ett stängt utrymme.
  - Batteriet är bortkopplat från högtrycksvätten.
  - Om batteriet förvaras i laddaren: Dra ut elkontakten och förvara batteriet med en laddningsnivå mellan 40 % och 60 % (2 LED-lampor som lyser grönt).
  - Förvara inte batteriet utanför angivna temperaturgränser, 21.3.

#### *OBS!*

- Om batteriet inte förvaras enligt beskrivningen i denna bruksanvisning kan batteriet djupurladdas och därmed skadas irreparabelt.
  - ▶ Ladda urladdat batteri före förvaring. STIHL rekommenderar att batteriet förvaras laddat mellan 40 % och 60 % (2 LED-lampor lyser grönt).
  - ▶ Förvara batteriet separat från högtrycksvätten.

## 17 Rengöring

### 17.1 Spola av högtrycksvätt

Om du har arbetat med rengöringsmedel:

- ▶ Vrid 3-i-1-munstycket till läge och ställ in den högsta effektnivån.

- ▶ Sätt på högtryckstvätten och spola med rent vatten i ca 30 sekunder.

## 17.2 Rengör högtryckstvätt och tillbehör

- ▶ Stäng av högtryckstvätten och ta ut batteriet.
- ▶ Rengör högtryckstvätten, högtrycksslangen, sprutpistolen och tillbehören med en fuktig trasa.
- ▶ Rengör munstycken och kopplingar på högtryckstvätten, högtrycksslangen och sprutpistolen med en fuktig trasa.
- ▶ Rengör ventilationsöppningarna med en pensel.
- ▶ Ta bort smuts ur batterifacket och rengör batterifacket med en fuktig trasa.
- ▶ Rengör de elektriska kontaktarna i batterifacket med en pensel eller en mjuk borste.

## 17.3 Rengör munstycket och spolröret

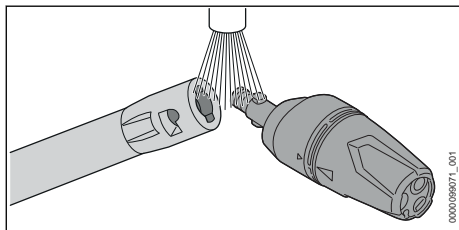

- ▶ Skölj munstycket och spolröret under rinnande vatten och torka med en trasa.

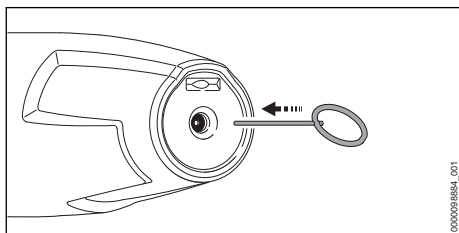

- ▶ Om munstycket är igensatt: Rengör munstycket med rengöringsnålen.

## 17.4 Rengöra vattenintagssilen

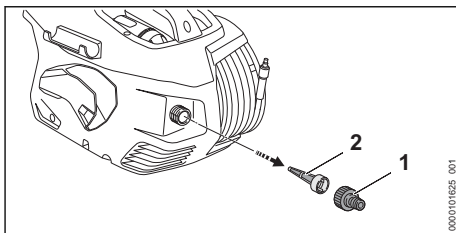

- ▶ Skruva loss anslutningsdonet (1) till vattenanslutningen.
- ▶ Dra vattenintagssilen (2) ur vattenanslutningen.
- ▶ Skölj vattenintagssilen (2) under rinnande vatten.
- ▶ Sätt in vattenintagssilen (2) i vattenanslutningen.
- ▶ Skruva av anslutningsdonet (1) och dra åt för hand.

## 17.5 Rengöra vattenfiltret

Vattenfiltret måste demonteras för rengöring.

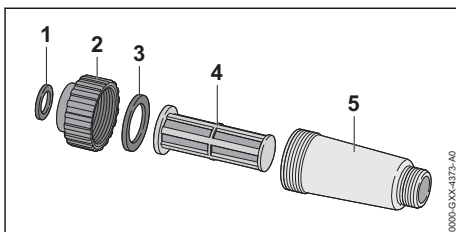

- ▶ Ta isär vattenfiltret.
- ▶ Skölj tätningar (1 och 3), lock (2), filter (4) och filterkåpan (5) under rinnande vatten.
- ▶ Smörj in tätningarna (1 och 3) med ett armaturfett.
- ▶ Sätt ihop vattenfiltret igen.

## 17.6 Rengöra vattenfiltret i sugsetet

Suglocken måste tas isär för att du ska kunna rengöra vattenfiltret.

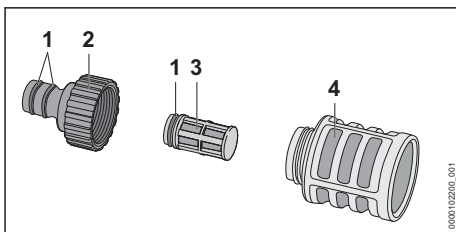

- ▶ Skruva loss anslutningsdonet (2).

- ▶ Ta ut vattenfiltret (3) ur sugklockan (4).
- ▶ Skölj anslutningsdonet (2), vattenfiltret (3) och sugklockan (4) under rinnande vatten.
- ▶ Smörj in tätningarna (1) med ett armaturfett.
- ▶ Sätt ihop sugklockan igen.

## 17.7 Rengör batteriet

- ▶ Rengör batteriet med en fuktig trasa.

## 18 Underhåll

### 18.1 Underhållsintervall

Underhållsintervallen beror på omgivningsförhållandena och arbetsförhållandena. STIHL rekommenderar följande underhållsintervall:

## 20 Felavhjälpning

### 20.1 Åtgärda fel i högtrycksvätten eller batteriet

Fel	LED-lampor på batteriet	Orsak	Åtgärd
Högtrycksvätten startar inte. Elmotorn brummar.	1 LED-lampa blinkar grönt.	Batteriet är inte tillräckligt laddat.	▶ Ladda batteriet.
	1 LED-lampa lyser rött.	Batteriet är för varmt eller för kallt.	▶ Ta ut batteriet. ▶ Låt batteriet svalna eller bli varmt.
	3 LED-lampor blinkar rött.	Det finns ett fel på högtrycksvätten.	▶ Ta ut batteriet. ▶ Rengör de elektriska kontaktorna i batterifacket. ▶ Sätt i batteriet. ▶ Sätt på högtrycksvätten. ▶ Om de 3 LED-lamporna fortfarande blinkar rött: Använd inte högtrycksvätten och kontakta en STIHL-återförsäljare.
	3 LED-lampor lyser rött.	Högtrycksvätten är för varm.	▶ Ta ut batteriet. ▶ Låt högtrycksvätten svalna. ▶ Rengör munstycket.
	4 LED-lampor blinkar rött.	Fel på batteriet.	▶ Ta ut batteriet och sätt i det igen. ▶ Sätt på högtrycksvätten. ▶ Om de 4 LED-lamporna fortfarande blinkar rött: Använd inte batteriet och kontakta en STIHL-återförsäljare.
	-	Elanslutningen mellan högtrycksvätten och batteriet har brutits.	▶ Ta ut batteriet. ▶ Rengör de elektriska kontaktorna i batterifacket. ▶ Sätt i batteriet.
	-	Batteriet är fuktigt.	▶ Låt batteriet torka,  21.4.
Högtrycksvätten stängs av under drift.	3 LED-lampor lyser rött.	Högtrycksvätten är för varm.	▶ Ta ut batteriet. ▶ Låt högtrycksvätten svalna. ▶ Rengör munstycket.
	-	Elfel.	▶ Ta ut batteriet och sätt i det igen. ▶ Sätt på högtrycksvätten.
Högtrycksvättens drifttid är för kort.	-	Batteriet är inte helt laddat.	▶ Ladda batteriet helt.

En gång i månaden

- ▶ Rengör vattentillfödessilen.

## 19 Reparera

### 19.1 Reparera högtrycksvätten och batteriet

Användaren kan inte reparera högtrycksvätten och batteriet själv.

- ▶ Om högtrycksvätten eller tillbehören är skadade: Använd inte högtrycksvätten eller tillbehören och kontakta en STIHL-återförsäljare.
- ▶ Om batteriet är defekt eller trasigt: Byt ut batteriet.

Fel	LED-lampor på batteriet	Orsak	Åtgärd
	-	Batteriets livslängd är slut.	► Byt batteriet.
När batteriet sätts in i laddaren laddas det inte.	1 LED-lampa lyser rött.	Batteriet är för varmt eller för kallt.	► Låt batteriet sitta kvar i laddaren. Laddningen startar automatiskt så fort tillåtet temperaturområde uppnåtts.
Högtryckspumpen sätts på och stängs av upprepade gånger utan att sprutpistolens spak hålls inne.	-	Högtryckspumpen, högtrycksslangen eller sprutanordningen är otäta.	► Låt en STIHL-återförsäljare kontrollera högtryckstvätten.
Arbetsstrycket fluktuerar eller faller.	-	Det är brist på vatten.	► Öppna vattenkranen helt. ► Se till att det finns tillräckligt med vatten.
	-	Munstycket är blockerat.	► Rengör munstycket.
	-	Vattenintagssilen eller vattenfiltret är igensatta.	► Rengör vattenintagssilen och vattenfiltret.
	-	Högtryckspumpen, högtrycksslangen eller sprutanordningen är otäta eller defekta.	► Låt en STIHL-återförsäljare kontrollera högtryckstvätten.
Vattenstrålen har en förändrad form.	-	Munstycket är blockerat.	► Rengör munstycket.
	-	Munstycket är slitet.	► Byt munstycket.
Rengöringsmedel suges inte upp.	-	Flaskan för rengöringsmedel är tom.	► Fyll på flaskan med rengöringsmedel.
	-	Filtret i rengöringsmedelsslangen är smutsigt.	► Skölj rengöringsmedelsslangens filter under rinnande vatten.
Anslutningar till högtryckstvätten, högtrycksslangen, sprutpistolens eller spolröret är svåra att koppla ihop.	-	Anslutningarnas tätningar är inte smorda.	► Smörj in tätningarna med fett.  20.2

## 20.2 Smörj in tätningarna med fett

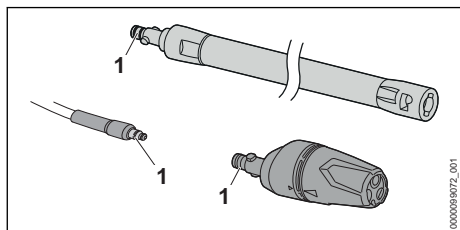

- Smörj in tätningarna (1) med ett armaturfett.

## 21 Tekniska data

### 21.1 Högtryckstvätt STIHL REA 100.0 PLUS

- Godkända batterier: STIHL AP
- Effektförbrukning: 1300 W
- Elektrisk skyddsklass: III
- Elektrisk skyddstyp: IPX5
- Arbetsstryck (p): 12,5 MPa (125 bar)
- Max tillåtet tryck (p max.): 15 MPa (150 bar)
- Max vattenframledningstryck (p in max.): 1 MPa (10 bar)

- Max vattengenomflöde (Q max.): 5 l/min (300 l/h)
- Min vattengenomflöde (Q min): 4,5 l/min (270 l/h)
- Max sughöjd: 0,5 m
- Max vattentemperatur under tryckdrift (t in max): 40 °C
- Max vattentemperatur under sugdrift: 20 °C
- Mått
  - Längd: 426 mm
  - Bredd: 314 mm
  - Höjd: 292 mm
- Högtrycksslangens längd: 6 m
- Vikt (m) utan batteri med monterade tillbehör: ca 7 kg

Tryckberoende data mättes vid ett matartryck på 0,3 MPa (3 bar).

Drifttiden är angiven på [www.stihl.com/battery-life](http://www.stihl.com/battery-life).

## 21.2 Batteri STIHL AP

- Batteriteknik: litiumjoner
- Spänning: 36 V
- Kapacitet i Ah: se typskylten
- Energiinnehåll i Wh: se typskylten
- Vikt i kg: se typskylten
- Bluetooth®-gränssnitt (endast för batterier med ):
  - Dataanslutning: Bluetooth® 5.1. Den mobila slutenheten måste vara kompatibel med Bluetooth® Low Energy 5.0 och stödja Generic Access Profile (GAP).
  - Frekvensband: ISM-band 2,4 GHz
  - Avgiven maximal överföringseffekt: 1 mW
  - Signalområde: ca 10 m. Signalstyrkan är beroende av miljöförhållandena och den mobila slutenheten. Räckvidden kan variera kraftigt beroende på yttre villkor, inklusive använd mottagarutrustning. I slutna utrymmen och genom metalliska barriärer (exempelvis väggar, hyllor, lådor) kan räckvidden vara avsevärt kortare.
  - Krav på operativsystemet för den mobila slutenheten: Android eller iOS (i den aktuella versionen eller senare)

## 21.3 Temperaturgränser



### VARNING

- Batteriet är inte skyddat mot all påverkan från omgivningen. Batteriet kan börja brinna eller explodera om det utsätts för viss påverkan från omgivningen. Personer kan skadas allvarligt och materiella skador kan uppstå.
  - ▶ Batteriet får inte laddas i temperaturer under - 20 °C eller över + 50 °C.
  - ▶ Använd inte högtrycksvätten eller batteriet i temperaturer under - 20 °C eller över + 50 °C.
  - ▶ Förvara inte högtrycksvätten eller batteriet i temperaturer under - 20 °C eller över + 70 °C.

## 21.4 Rekommenderade temperaturintervall

Följ de rekommenderade temperaturintervallerna för optimala prestanda hos högtrycksvätten och batteriet:

- Laddning: + 5 °C till + 40 °C
- Användning: - 10 °C till + 40 °C
- Förvaring: - 20 °C till + 50 °C

Om batteriet laddas, används eller förvaras utanför de rekommenderade temperaturintervallen kan prestanda försämrans.

Om batteriet är vått eller fuktigt ska du låta batteriet torka i minst 48 timmar i en temperatur över 15 °C och under 50 °C och i en luftfuktighet på under 70 %. Högre luftfuktighet kan förlänga torktiden.

## 21.5 Buller- och vibrationsvärden

K-faktorn för ljudtrycksnivån är 2 dB(A). K-faktorn för ljudeffektnivån är 2 dB(A). K-faktorn för vibrationsvärdena är 2 m/s<sup>2</sup>.

- Ljudtrycksnivå L<sub>pA</sub> uppmätt enligt EN 60335-2-79: 89 dB(A)
- Ljudeffektnivå L<sub>WA</sub> uppmätt enligt EN 60335-2-79: 87 dB(A)
- Vibrationsvärde a<sub>h</sub> uppmätt enligt EN 60335-2-79, platt spolmunstycke: ≤ 2,5 m/s<sup>2</sup>.

Information om uppfyllandet av arbetsgivardirektivet avseende vibration 2002/44/EG finns på [www.stihl.com/vib](http://www.stihl.com/vib).

## 21.6 REACH

REACH är en EG-förordning för registrering, bedömning och godkännande av kemikalier.

Information om REACH-direktivet finns på [www.stihl.com/reach](http://www.stihl.com/reach).

## 22 Reservdelar och tillbehör

### 22.1 Reservdelar och tillbehör

**STIHL** De här symbolerna kännetecknar STIHL-originaldelar och STIHL-originaltillbehör.

STIHL rekommenderar att du använder originaldelar och tillbehör från STIHL.

Reservdelar och tillbehör från andra tillverkare kan inte utvärderas av STIHL i fråga om tillförlitlighet, säkerhet och lämplighet trots pågående marknadsobservation och STIHL kan inte ansvara för användningen av dem.

Originaldelar och tillbehör från STIHL kan köpas hos en STIHL-återförsäljare.

## 23 Kassering

### 23.1 Kassera högtryckstvätten och batteriet

Information om kassering finns att få hos kommunförvaltningen eller en STIHL-återförsäljare.

Icke fackmannamässig kassering kan skada hälsan och miljön.

- ▶ Avfallshantera STIHLs produkter, inklusive förpackningar, enligt lokala föreskrifter på därför avsedd återvinningsstation.
- ▶ Släng inte produkten i hushållsavfallet.

## 24 EU-försäkran om överensstämmelse

### 24.1 Högtryckstvätt STIHL REA 100.0 PLUS

ANDREAS STIHL AG & Co. KG  
Badstraße 115  
D-71336 Waiblingen

Tyskland

intyggar på eget ansvar att

- Komponent: Högtryckstvätt
- Fabrikat: STIHL
- Typ: REA 100.0 PLUS
- Serieidentifiering: REA01

uppfyller bestämmelserna i direktiv 2011/65/EU, 2006/42/EG, 2014/30/EU och har utvecklat och tillverkats i överensstämmelse med de versioner av följande standarder som gällde vid produktionsdatumet: EN 55014-1, EN 55014-2,

EN 60335-1, EN 60335-2-79, EN 61000-3-2, EN 61000-3-3, EN 62233.

För beräkning av uppmätt och garanterad ljudeffektnivå enligt direktiv 2000/14/EG, bilaga V, har standarden ISO 3744 tillämpats.

- uppmätt ljudeffektnivå: 87 dB(A)
- garanterad ljudeffektnivå: 89 dB(A)

Den tekniska dokumentationen förvaras hos avdelningen för produktgodkännande hos ANDREAS STIHL AG & Co. KG.

Tillverkningsår, tillverkningsland samt serienummer står på högtryckstvätten.

Waiblingen, 2022-08-01

ANDREAS STIHL AG & Co. KG

enligt fullmakt



Robert Olma, Vice President, Regulatory Affairs & Global Governmental Relations

## 25 UKCA-konformitetsdeklaration

### 25.1 Högtryckstvätt STIHL REA 100.0 PLUS

**UK  
CA**

ANDREAS STIHL AG & Co. KG  
Badstraße 115  
D-71336 Waiblingen

Tyskland

intyggar på eget ansvar att

- Komponent: Högtryckstvätt
- Fabrikat: STIHL
- Typ: REA 100.0 PLUS
- Serieidentifiering: REA01

uppfyller bestämmelserna i UK-förordningarna The Restriction of the Use of Certain Hazardous Substances in Electrical and Electronic Equipment Regulations 2012, Supply of Machinery (Safety) Regulations 2008 och Electromagnetic Compatibility Regulations 2016 och har utvecklat och tillverkats i överensstämmelse med de versioner av följande standarder som gällde vid produktionsdatumet: EN 55014-1, EN 55014-2, EN 60335-1, EN 60335-2-79, EN 61000-3-2, EN 61000-3-3, EN 62233.

Beräkning av uppmätt och garanterad ljudeffektnivå har gjorts enligt UK-förordning Noise Emission in the Environment by Equipment for use Outdoors Regulations 2001, Schedule 8, med tillämpning av standarden ISO 3744.

- uppmätt ljudeffektnivå: 87 dB(A)
- garanterad ljudeffektnivå: 89 dB(A)

Den tekniska dokumentationen förvaras hos ANDREAS STIHL AG & Co. KG.

Tillverkningsår, tillverkningsland samt serienummer står på högrtryckstvätten.

Waiblingen, 2022-08-01

ANDREAS STIHL AG & Co. KG

enligt fullmakt



Robert Olma, Vice President, Regulatory Affairs & Global Governmental Relations

## 26 Adresser

www.stihl.com

## Sisällysluettelo

1	Alkusanat.....	72
2	Tietoja tästä käyttöohjeesta.....	72
3	Yleiskuva.....	73
4	Turvallisuusohjeet.....	75
5	Korkeapainepesurin valmistelu käyttöön..	81
6	Akun lataaminen ja LED-valot.....	82
7	Bluetooth®-radioliitännän ottaminen käyttöön ja poistaminen käytöstä.....	82
8	Korkeapainepesurin kokoaminen.....	82
9	Liittäminen vesilähteeseen.....	84
10	Akun asentaminen ja irrottaminen.....	85
11	Korkeapainepesurin kytkeminen päälle ja pois päältä.....	86
12	Korkeapainepesurin ja akun tarkistaminen.....	86
13	Työskentely korkeapainepesurin kanssa..	86
14	Työskentelyn jälkeen.....	88
15	Kuljettaminen.....	88
16	Säilytys.....	88
17	Puhdistaminen.....	89
18	Huoltaminen.....	90
19	Korjaaminen.....	90
20	Häiriöiden poistaminen.....	90
21	Tekniset tiedot.....	92
22	Varaosat ja varusteet.....	93
23	Hävittäminen.....	93

24	EU-vaatimusten mukaisuusvakuutus.....	93
25	UKCA-vaatimusten mukaisuusvakuutus....	94
26	Yhteystiedot.....	94

## 1 Alkusanat

Arvoisa asiakas,

kiitämme sinua STIHLin tuotteen valinnasta. STIHL kehittää ja valmistaa huippuluokan tuotteita pitäen suunnittelun lähtökohtana asiakkaidensa tarpeita. Näin pystymme tarjoamaan asiakkaillemme tuotteita, jotka toimivat luotettavasti myös äärimmäisen vaativissa olosuhteissa.

STIHL tunnetaan myös erinomaisesta asiakaspalvelustaan. Jälleenmyyjämme huolehtivat sekä asiantuntevasta neuvonnasta ja opastuksesta että kattavien teknisten palvelujen tarjoamisesta.

STIHL on sitoutunut kestävään ja vastuulliseen vuorovaikutukseen luonnon kanssa. Tämän käyttöohjeen tarkoituksena on auttaa sinua käyttämään STIHL-tuotetta turvallisesti ja ympäristöystävällisesti pitkän käyttöajan ajan.

Kiitämme sinua STIHLiä kohtaan osoittamastasi luottamuksesta. Toivomme, että olet tyytyväinen hankkimaasi STIHL-tuotteeseen.



Tohtori Nikolas Stihl

**TÄRKEÄÄ! LUE OPAS ENNEN KÄYTTÖÄ JA SÄILYÄ SE VASTAISTA KÄYTTÖÄ VARTEN.**

## 2 Tietoja tästä käyttöohjeesta

### 2.1 Tuotetta koskevat asiakirjat

Paikallisia turvallisuusohjeita on noudatettava.

- ▶ Lue tämän käyttöohjeen lisäksi myös seuraavat oppaat varmistaen, että olet ymmärtänyt niiden sisällön, ja säilytä ne:
  - STIHL AP -akun turvallisuusohjeet
  - Laturien STIHL AL 101, 301, 301-4, 500 käyttöohje
  - STIHL-akkuja ja sisäänrakennetuilla akuilla varustettuja tuotteita koskevia turvallisuustietoja: [www.stihl.com/safety-data-sheets](http://www.stihl.com/safety-data-sheets)
  - Lisätarvikkeiden käyttöohje ja pakkausohje
  - Puhdistusaineiden käyttöohje ja pakkausohje

Lisätietoja STIHL connected -toiminnosta ja yhteensopivista laitteista sekä UKK löytyvät osoitteessa [www.connect.stihl.com](http://www.connect.stihl.com), ja ne ovat saatavilla myös STIHL-erikoisliikkeessä.



Bluetooth®-merkki ja -kuvamerkit (logot) ovat Bluetooth SIG, Inc.:n rekisteröityjä tavaramerkkejä ja omaisuutta. STIHL käyttää näitä sana- ja kuvamerkkejä lisenssioikeuksilla.

Akut, joissa on  ovat varustettuja Bluetooth®-radioliittännällä. Paikallisia käyttörajoituksia (esimerkiksi lentokoneissa tai sairaaloissa) on noudatettava.

## 2.2 Tekstin sisältämien varoitusten merkitseminen

### VAARA

- Tämä teksti muistuttaa vaaroista, jotka johtavat vakavaan loukkaantumiseen tai jopa kuolemaan.
  - ▶ Tekstissä mainittujen toimenpiteiden avulla on mahdollista välttää vakava loukkaantuminen tai jopa kuolema.

### VAROITUS

- Tämä teksti muistuttaa vaaroista, jotka **voivat** johtaa vakavaan loukkaantumiseen tai jopa kuolemaan.
  - ▶ Tekstissä mainittujen toimenpiteiden avulla on mahdollista välttää vakava loukkaantuminen tai jopa kuolema.

### HUOMAUTUS

- Tämä teksti muistuttaa vaaroista, jotka voivat johtaa esinevahinkoihin.
  - ▶ Tekstissä mainittujen toimenpiteiden avulla on mahdollista välttää esinevahingot.

## 2.3 Tekstissä käytetyt symbolit



Tämä merkki viittaa johonkin tämän käyttöohjeeseen lukuun.

## 3 Yleiskuva

### 3.1 Korkeapainepesuri ja akku

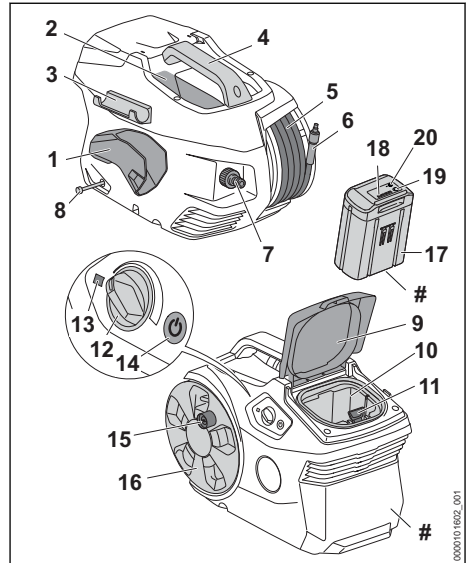

- 1 Pidike**  
Pidikettä käytetään ruiskutuspistoolin säilyttämiseen.
- 2 Kotelot**  
Kotelossa säilytetään mukana toimitettua suutinta.
- 3 Pidike**  
Pidikettä käytetään ruiskuputken säilyttämiseen.
- 4 Kahva**  
Kahva on tarkoitettu korkeapainepesurin kantamiseen.
- 5 Korkeapaineletku**  
Korkeapaineletku ohjaa vettä korkeapainepumpusta Ruiskutuspistooliin.
- 6 Yhde**  
Yhde yhdistää korkeapaineletkun ruiskutuspistooliin.
- 7 Yhde**  
Yhdetä käytetään vesiletkun liittämiseen.
- 8 Puhdistusaineletku**  
Puhdistusaineletkua käytetään puhdistusaineen imemiseen.
- 9 Luukku**  
Luukku peittää akkulokeron.
- 10 Akkulokero**  
Akkulokero toimii akun säilytystilana.

**11 Lukitusvipu**

Lukitusvivulla akku voidaan lukita akkulokeroon.

**12 Kiertonuppi**

Kiertonuppia käytetään työpaineen ja veden määrän säätämiseen.

**13 LED-valo**

LED-valo ilmaisee korkeapainepesurin tilan.

**14 Painike**

Painikkeella korkeapainepesuri kytketään päälle ja pois päältä.

**15 Kampi**

Kammella pyöritetään letkukelaa.

**16 Letkukela**

Letkukelaa käytetään korkeapaineletkun kelaamiseen.

**17 Akku**

Akku toimii korkeapainepesurin energialähteenä.

**18 LED-valot**

LED-valot ilmaisevat akun varaustilan ja akun häiriöt.

**19 Painike**

Tämä painike aktivoi akun LED-merkkivalot. Se ottaa käyttöön ja poistaa käytöstä Bluetooth®-radioliitännän (jos saatavilla).

**20 LED-valo "BLUETOOTH®" (vain akuissa, joissa on )**

LED-valo ilmaisee Bluetooth®-radioliitännän olevan käytössä ja poissa käytöstä.

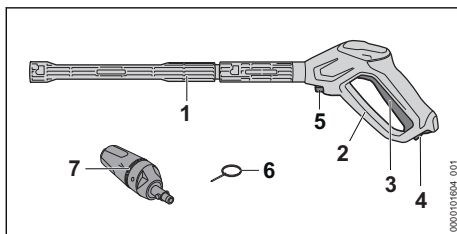
**# Koneen numerolla varustettu arvokilpi****3.2 Ruiskutuslaite****1 Suihkuputki**

Suihkuputki yhdistää ruiskutuspistoolin suuttimeen.

**2 Ruiskutuspistooli**

Ruiskutuspistoolia käytetään ruiskutuslaitteen pitämiseen ja ohjaamiseen.

**3 Vipu**

Vipu avaa ja sulkee ruiskupistoolin venttiiliin. Vipu käynnistää ja pysäyttää vesisuihkun.

**4 Lukkovipu**

Lukkovipu avaa vivun lukituksen.

**5 Lukitusvipu**

Lukitusvipu pitää yhteen ruiskupistoolin sisällä.

**6 Puhdistusneula**

Puhdistusneulalla puhdistetaan suuttimet.

**7 3-in-1-suutin**

3-in-1-suutin koostuu litteästä ruiskusuuttimesta, roottorisuuttimesta ja suihkusuuttimesta, johon voidaan lisätä pesuainetta.

**3.3 Symbolit**

Korkeapainepesuri, ruiskutuslaite ja akku voivat olla varustettuja erilaisilla symboleilla, joiden merkitys on seuraava:



Lukkovipu avaa tässä asennossa vivun lukituksen.



Lukkovipu lukitsee tässä asennossa kytkentävivun lukituksen.



Tätä tuotetta käytetään STIHL-akun kanssa. Sallitut ladattavat akut on määritelty tässä käyttöohjeessa.



1 LED-valo palaa punaisena. Akku on liian kuuma tai liian kylmä.



4 LED-valoa vilkkuu punaisina. Akussa on häiriö.



Direktiivin 2000/14/EY mukainen taattu äänitehotaso dB(A):na, jotta erilaisten tuotteiden melupäästöt olisivat vertailukelpoisia.



Akussa on Bluetooth®-radioliitäntä ja se voidaan yhdistää STIHL connected -appiin.



Symbolin vieressä oleva arvo ilmoittaa akun energiasäilyksen kennovalmistajan ilmoittamien tietojen perusteella. Käyttötilanteessa käytettävissä oleva energiasäilytys on tätä pienempi.



Älä hävitä tuotetta talousjätteen mukana.



Alkuperäiset STIHL-varaosat ja alkupe-  
räiset STIHL-lisävarusteet tunnista-  
näistä merkeistä.

## 4 Turvallisuusohjeet

### 4.1 Varoitusmerkit

Korkeapainepesuriin tai akkuun sijoitettujen varoitusmerkkien merkitys on seuraava:



Noudata turvallisuusohjeita ja toimi niiden mukaisesti.



Lue, ymmärrä ja säilytä käyttöohjeet myöhempää käyttöä varten.



Käytä suojalaseja.



- Älä suuntaa vesisuihkua ihmisiin tai eläimiin.
- Älä suuntaa vesisuihkua sähkölaitteisiin, sähköliitännöihin, pistorasioihin ja sähköä johtaviin johtoihin.
- Älä suuntaa vesisuihkua sähkölaitteisiin ja korkeapainepesuriin.



Älä yhdistä korkeapainepesuria suoraan vesijohtoverkkoon.



Sammuta korkeapainepesuri työtaukojen sekä laitteen kuljettamisen, säilyttämisen, huoltamisen ja korjaamisen ajaksi.



Älä kuljeta tai säilytä korkeapainepesuria alle 0 °C:n lämpötiloissa.



Poista akku työtaukojen sekä laitteen kuljetuksen, säilytyksen, huollon ja korjauksen ajaksi.



Suojaa akku kuumuudelta ja avotulelta.



Älä upota akkua nesteisiin.

### 4.2 Määräystenmukainen käyttö

Korkeapainepesuri STIHL REA 100.0 PLUS on tarkoitettu käytettäväksi esimerkiksi ajoneuvojen, perävaunujen, terassien, teiden ja julkisivujen puhdistukseen.

Korkeapainepesuri ei sovellu kaupalliseen käyttöön.

Korkeapainepesuria voidaan käyttää sateella.

Korkeapainepesurin energianlähteenä on STIHL AP -akku.

Akku ja  yhdessä STIHL connected -apin kanssa mahdollistavat akun personoinnin ja akkua koskevien tietojen välittämisen Bluetooth®-tekniikan avulla.

## VAROITUS

- Jos käytät korkeapainepesurissa akkuja, joita STIHL ei ole hyväksynyt korkeapainepesurille, voi aiheutua tulipalo tai räjähdys. Seurauksena voi olla vakava tai hengenvaarallinen loukkaantuminen ja esinevahinkoja.
  - ▶ Käytä korkeapainepesurissa STIHL AP -akkua.
- Jos korkeapainepesuria tai akkua käytetään määräysten vastaisesti, henkilöille voi aiheutua vakavia tai hengenvaarallisia vammoja taikka saattaa syntyä esinevahinkoja.
  - ▶ Käytä korkeapainepesuria ja akkua tämän käyttöohjeen kuvauksen mukaisesti.
  - ▶ Käytä korkeapainepesuria tämän käyttöohjeen kuvauksen mukaisesti.
  - ▶ Käytä akkua tässä käyttöohjeessa, STIHL connected -apissa ja osoitteessa [www.connect.stihl.com](http://www.connect.stihl.com) kuvatulla tavalla.

Korkeapainepesuria STIHL REA 100.0 PLUS ei saa käyttää seuraaviin tarkoituksiin:

- Asbestisementin ja vastaavien pintojen puhdistamiseen
- Lyijymaalilla päällystettyjen tai maalattujen pintojen puhdistamiseen
- Elintarvikkeen kanssa kosketukseen joutuvien pintojen puhdistamiseen
- Itse korkeapainepesurin puhdistamiseen

### 4.3 Käyttäjää koskevat vaatimukset

## VAROITUS

- Käyttäjä ei kykene tunnistamaan eikä arvioimaan korkeapainepesuriin ja akkuun liittyviä vaaroja, ellei hän ei ole saanut asianmukaista perehdytystä korkeapainepesurin käyttöön. Käyttäjä tai muut henkilöt voivat loukkaantua vakavasti tai hengenvaarallisesti.
  - ▶ Lue, ymmärrä ja säilytä käyttöohjeet myöhempää käyttöä varten.



- ▶ Jos luovutat korkeapainepesurin tai akun toiselle henkilölle: anna käyttöohjeet mukaan.

- ▶ Varmista, että käyttäjä täyttää seuraavat ehdot:
  - Käyttäjä on valpas.
- Tätä konetta ja akkua eivät saa käyttää henkilöt (mukaan lukien lapset), joilla on heikentyneet fyysiset, sensoriset tai henkiset kyvyt tai joilla ei ole kokemusta tai tietoa.
- Käyttäjä kykenee tunnistamaan ja arvioimaan korkeapainepesuriin ja akkuun liittyvät vaarat.
- Käyttäjä on täysi-ikäinen tai kansallisten määräysten mukaisessa valvotussa ammattikoulutuksessa.
- Käyttäjä on saanut STIHL-erikoisliikkeeltä tai joltakin muulta asiantuntevalta henkilöltä perehdytyksen korkeapainepesurin käyttöön, ennen kuin hän käyttää korkeapainepesuria ensimmäisen kerran.
  - Käyttäjä ei ole alkoholin, lääkkeiden tai huumaavien aineiden vaikutuksen alainen.
- ▶ Jos jokin on jäänyt epäselväksi: Ota yhteyttä STIHL-erikoisliikkeeseen.

#### 4.4 Vaatetus ja varustus

### ▲ VAROITUS

- Erilaiset sirut ja kappaleet saattavat sinkoutua työskentelyn aikana ilmaan suurella nopeudella. Käyttäjä voi loukkaantua.



- ▶ Käytä tiiviisti istuvia suojalaseja. Sopivat suojalaseit on testattu standardin EN 166 tai kansallisten määräysten mukaisesti ja ne on myytävänä asiaankuuluvalla merkinnällä varustettuina.

- ▶ Käytä pitkähihaista, tiiviisti kehoa vasten olevaa ylävartalon vaatetusta ja pitkälahkeisia housuja.
- Työn aikana voi muodostua aerosoleja. Sisään hengitetyt aerosolit voivat olla haitallisia terveydelle ja laukaista allergisia reaktioita.
  - ▶ Suorita riskiarviointi puhdistettavan pinnan ja sen ympäristön mukaan.
  - ▶ Jos riskinarviointi osoittaa, että aerosoleja muodostuu: käytä suojausluokan FFP2 tai vastaavan suojausluokan hengityssuojainta.
- Käyttäjä voi liukastua, mikäli hänellä ei ole yllään työskentelyyn sopivia jalkineita. Käyttäjä voi loukkaantua.
  - ▶ Käytä tukevia, umpinaisia ja karkeapohjaisia jalkineita.

## 4.5 Työskentelyalue ja ympäristö

### 4.5.1 Korkeapainepesuri

### ▲ VAROITUS

- Sivulliset, lapset ja eläimet eivät pysty tunnistamaan eivätkä arvioimaan korkeapainepesurista ja ilmaan nousevista kappaleista aiheutuvia vaaroja. Sivulliset, lapset ja eläimet saattavat loukkaantua vakavasti, minkä lisäksi seurauksena voi olla materiaalivahinkoja.
  - ▶ Pidä sivulliset henkilöt, lapset ja eläimet, etäällä työskentelyalueelta.
  - ▶ Älä jätä korkeapainepesuria ilman valvontaa.
  - ▶ Varmista, etteivät lapset voi leikkiä korkeapainepesurilla.
- Korkeapainepesurin sähköosat voivat synnyttää kipinöitä. Kipinät voivat aiheuttaa helposti syttyvissä tai räjähdysalttiissa ympäristössä tulipalon ja räjähdysten. Seurauksena voi olla vakava tai hengenvaarallinen loukkaantuminen ja esinevahinkoja.
  - ▶ Älä työskentele helposti syttyvässä tai räjähdysalttiissa ympäristössä.

### 4.5.2 Akku

### ▲ VAROITUS

- Sivulliset, lapset ja eläimet eivät kykene tunnistamaan eivätkä arvioimaan akusta aiheutuvia vaaroja. Sivulliset, lapset ja eläimet saattavat loukkaantua vakavasti.

- ▶ Pidä sivulliset henkilöt, lapset ja eläimet loitolla.
- ▶ Älä jätä akkua valvomatta.
- ▶ Varmista, etteivät lapset voi leikkiä akulla.
- Akkua ei ole suojattu kaikilta ympäristötekyjiltä. Jos akku altistuu tietyille ympäristövaikutuksille, se voi syttyä tuleen, räjähtää tai vaurioitua peruuttamattomasti. Seurauksena voi olla vakava loukkaantuminen ja aineellisia vahinkoja.



- ▶ Suojaa akku kuumuudelta ja avotulelta.
- ▶ Älä heitä akkua tuleen.

- ▶ Älä lataa, käytä ja säilytä akkua määriteltujen lämpötilarajojen ulkopuolella, 21.3.



- ▶ Älä upota akkua nesteisiin.

- ▶ Pidä akku etäällä metallisista pienesineistä.
- ▶ Älä altista akkua suurelle paineelle.
- ▶ Älä altista akkua mikroaaltoille.
- ▶ Suojaa akku kemikaaleilta ja suoloilta.

## 4.6 Turvallinen toimintakunto

### 4.6.1 Korkeapainepesuri

Korkeapainepesuri on turvallisessa toimintakunnossa, jos seuraavat edellytykset täyttyvät:

- Korkeapainepesuri on ehjä.
- Luukku on suljettu ja vaurioitumaton.
- Korkeapaineletku, kahva, liitännät ja ruiskutuslaite ovat vahingoittumattomia.
- Ruiskutuslaite on asennettu oikein.
- Korkeapainepesuri on puhdas.
- Ruiskutuslaite on puhdas.
- Hallintalaitteet toimivat moitteettomasti, eikä hallintalaitteisiin ole tehty muutoksia.
- Korkeapainepesuriin on asennettu siihen tarkoitettuja alkuperäisiä STIHL-varusteita.
- Lisävarusteet on asennettu oikein.

## ▲ VAROITUS

- Jos laite ei ole turvallisessa toimintakunnossa, osat saattavat toimia virheellisesti. Myös turvalaitteet saattavat tällöin lakata toimimasta. Tämä voi johtaa vakavaan tai hengenvaaralliseen loukkaantumiseen.
  - ▶ Käytä korkeapainepesuria vain, jos se on vahingoittumaton.
  - ▶ Käytä ainoastaan vahingoittumatonta korkeapaineletkua, vahingoittumattomia liitäntöjä ja ruiskutusyksikköä, jossa ei ole minkäänlaisia vaurioita.
  - ▶ Asenna ruiskutuslaite tämän käyttöohjeen kuvauksen mukaisesti.

- ▶ Jos korkeapainepesuri on likainen: Puhdista korkeapainepesuri.
- ▶ Jos ruiskutuslaite on likainen: Puhdista ruiskutuslaite.
- ▶ Jos akkulokero on märkä tai kostea: Anna akkulokeron kuivua.
- ▶ Älä tee muutoksia korkeapainepesuriin.
- ▶ Jos hallintalaitteet eivät toimi: Älä käytä korkeapainepesuria.
- ▶ Asenna korkeapainepesuriin siihen tarkoitettuja alkuperäisiä STIHL-varusteita.
- ▶ Asenna varusteet käyttöohjeen tai lisävarusteen käyttöohjeen mukaisesti.
- ▶ Älä työnnä esineitä korkeapainepesurissa oleviin aukkoihin.
- ▶ Uusi kuluneet tai vaurioituneet ohjekyltit.
- ▶ Jos jokin on jäänyt epäselväksi: Ota yhteyttä STIHL-erikoisliikkeeseen.

### 4.6.2 Akku

Akku on turvallisessa toimintakunnossa, jos seuraavat edellytykset täyttyvät:

- Akussa ei ole vaurioita.
- Akku on puhdas ja kuiva.
- Akku toimii moitteettomasti, eikä akussa ole muutoksia.

## ▲ VAROITUS

- Akkua ei voida enää käyttää turvallisesti, mikäli akku ei ole turvallisessa toimintakunnossa. Seurauksena voi olla vakava loukkaantuminen.
  - ▶ Käytä akkua vain, jos siinä ei ole minkäänlaisia vaurioita.
  - ▶ Älä lataa vaurioitunutta tai viallista akkua.
  - ▶ Jos akku on likaantunut: Puhdista akku.
  - ▶ Älä koske akkuun märin käsin.
  - ▶ Jos akku on märkä tai kostea: Anna akun kuivua, 21.4.
  - ▶ Älä tee akkuun muutoksia.
  - ▶ Älä työnnä esineitä akussa oleviin aukkoihin.
  - ▶ Älä yhdistä ja oikosulje akun sähkökoskettimia metalliesineillä.
  - ▶ Älä avaa akkua.
  - ▶ Uusi kuluneet tai vaurioituneet ohjekyltit.
- Vaurioituneesta akusta saattaa vuotaa nestettä. Iho tai silmät voivat ärsyntyä, jos iho tai silmät joutuvat kosketuksiin nesteen kanssa.
  - ▶ Vältä joutumista kosketuksiin nesteen kanssa.
  - ▶ Jos iho on joutunut kosketuksiin nesteen kanssa: pese altistuneet ihoalueet runsaalla vedellä ja saippualla.

- ▶ Jos ainetta on joutunut silmiin: huuhtele silmiä runsaalla vedellä vähintään 15 minuutin ajan ja hakeudu lääkäriin.
- Vaurioituneesta tai viallisesta akusta voi poistua outoja hajuja tai savua. Tällainen akku saattaa myös syttyä tuleen. Seurauksena voi olla vakava tai hengenvaarallinen loukkaantuminen ja esinevahinkoja.
  - ▶ Jos akusta poistuu outoja hajuja tai savua: Älä käytä akkua ja pidä se etäällä palavista materiaaleista.
  - ▶ Jos akku syttyy palamaan: Yritä sammuttaa akku tulensammuttimella tai vedellä.

## 4.7 Työskentely

### ▲ VAROITUS

- Eräissä tilanteissa käyttäjä ei enää pysty työskentelemään keskittyneesti. Käyttäjä voi kompastua, kaatua ja loukkaantua vakavasti.
  - ▶ Työskentele rauhallisesti ja harkitusti.
  - ▶ Jos valaistus ja näkyvyys on heikko: älä työskentele korkeapainepesurilla.
  - ▶ Käytä korkeapainepesuria yksin.
  - ▶ Kiinnitä huomiota esteisiin.
  - ▶ Työskentele maanpinnalla seisten ja huolehdi tasapainosi säilymisestä. Jos sinun on työskenneltävä korkealla: käytä nostolavaa tai tukevaa telinettä.
  - ▶ Jos tunnet olosi väsyneeksi: pidä tauko.
- Jos korkeapainepesurissa tapahtuu muutoksia tai korkeapainepesurin käyttäytyminen muuttuu työskentelyn aikana, korkeapainepesuri ei ole enää turvallisessa toimintakunnossa. Seurauksena voi olla vakava loukkaantuminen ja aineellisia vahinkoja.
  - ▶ Lopeta työt, poista akku ja ota yhteyttä STIHL-erikoisliikkeeseen.
  - ▶ Käytä korkeapainepesuria seisten.
  - ▶ Älä peitä korkeapainepesuria, jotta jäähdytysilma voi vaihtua riittävästi.
- Kun ruiskupistoolin vipu vapautetaan, korkeapainepumppu sammuu automaattisesti ja veden tulo suuttimesta pysähtyy. Korkeapainepesuri on valmiustilassa ja pysyy päällä. Jos ruiskupistoolin vipua painetaan, korkeapainepumppu käynnistyy automaattisesti ja veden tulo suuttimesta alkaa uudelleen. Seurauksena voi olla vakava loukkaantuminen ja esinevahinkoja.
  - ▶ Jos laitetta ei käytetä: lukitse ruiskupistoolin vipu.



- ▶ Sammuta korkeapainepesuri.

- ▶ Poista akku.

- Vesi voi jäätyä alle 0 °C:n lämpötiloissa puhdistettavalle pinnalle ja korkeapainepesurin osiin. Käyttäjä voi liukastua, kaatua ja loukkaantua vakavasti. Seurauksena voi olla esinevahinkoja.
  - ▶ Älä käytä korkeapainepesuria alle 0 °C:n lämpötiloissa.
- Jos korkeapaineletkua tai vesilettoa vedetään, korkeapainepesuri voi liikkua ja kaatua. Seurauksena voi olla esinevahinkoja.
  - ▶ Älä vedä korkeapaineletkusta tai vesiletusta.
- Jos korkeapainepesuri seisoo kaltevalla, epätasaisella tai epäsäännöllisellä pinnalla, se voi liikkua ja kaatua. Seurauksena voi olla esinevahinkoja.
  - ▶ Aseta korkeapainepesuri vaakasuoralle, tasaiselle ja kiinteälle alustalle.
- Jos työskentelet korkealla, korkeapainepesuri tai ruiskuyksikkö saattaa pudota. Seurauksena voi olla vakava loukkaantuminen ja esinevahinkoja.
  - ▶ Käytä nostolavaa tai tukevaa telinettä.
  - ▶ Älä aseta korkeapainepesuria nostolavalle tai telineelle.
  - ▶ Jos korkeapaineletkun pituus ei ole riittävä: pidennä korkeapaineletkua korkeapaineletkun jatkeella.
  - ▶ Suojaa ruiskuyksikkö putoamiselta.
- Vesisuihku voi liuottaa pinnoilta asbestikuituja. Asbestikuidut voivat levitä ilmassa kuivauksen jälkeen ja joutua hengitysilmaan. Sisään hengitettynä asbesti voi olla haitallista terveydelle ja laukaista allergisia reaktioita.
  - ▶ Älä puhdistas asbestipitoisia pintoja.
- Vesisuihku voi liuottaa öljyä ajoneuvoista tai koneista. Öljyinen vesi voi päästä maaperään, veteen tai viemäreihin. Ympäristö vaarantuu.
  - ▶ Puhdistas ajoneuvoja tai koneita vain paikoissa, joissa on öljynerotin vedenpoistossa.
- Vesisuihkutus yhdessä lyijypitoisen maalin kanssa voi muodostaa lyijypitoisia aerosoleja ja lyijypitoista vettä. Lyijypitoiset aerosolit ja lyijypitoinen vesi voivat päästä maaperään, veteen tai viemäreihin. Sisään hengitetyt aerosolit voivat olla haitallisia terveydelle ja laukaista allergisia reaktioita. Ympäristö vaarantuu.
  - ▶ Älä puhdistas lyijymaalilla päällystettyjä tai maalattuja pintoja.
- Vesisuihku voi vahingoittaa herkkiä pintoja. Seurauksena voi olla esinevahinkoja.
  - ▶ Älä puhdistas herkkiä pintoja roottorisuihkusuuttimen avulla.

- ▶ Puhdista herkät kumiset, kankaiset, puiset ja vastaavat pinnat pienemmällä työpainoneella ja pidemmältä etäisyydeltä.
- Jos 3-in-1-suutin joutuu käytön aikana kosketuksiin likaisen veden kanssa, 3-in-1-suutin saattaa vaurioitua.
  - ▶ Älä käytä 3-in-1-suutinta likaisessa vedessä.
  - ▶ Jos säiliö puhdistetaan: Tyhjennä säiliö ja anna veden valua ulos puhdistuksen aikana.
- Helposti syttyvät ja räjähtävät nesteet voivat aiheuttaa tulipaloja ja räjähdyksiä. Seurauksena voi olla vakava tai hengenvaarallinen loukkaantuminen ja esinevahinkoja.
  - ▶ Älä ime tai puhalla ulos syttyviä tai räjähtäviä nesteitä.
- Imetty ärsyttävä, syövyttävä ja myrkyllinen neste voi vaarantaa terveyttä ja vaurioittaa korkeapainepesurin osia. Seurauksena voi olla vakava tai hengenvaarallinen loukkaantuminen ja esinevahinkoja.
  - ▶ Älä ime tai puhalla ulos ärsyttäviä tai myrkyllisiä nesteitä.
- Voimakas vesisuihku voi aiheuttaa ihmisten ja eläinten loukkaantumisen sekä esinevahinkoja.



- ▶ Älä suuntaa vesisuihkuja ihmisiin tai eläimiin.

- ▶ Älä ohjaa vesisuihkuja huonosti näkyviin kohteisiin.
- ▶ Älä puhdista vaatteita niiden ollessa päällä.
- ▶ Älä puhdista kenkiä niiden ollessa jalassa.
- Jos sähkölaitteet, sähköliitännät, pistorasiat ja sähköjohdot joutuvat kosketuksiin veden kanssa, voi aiheutua sähköisku. Seurauksena voi olla vakava tai hengenvaarallinen loukkaantuminen ja esinevahinkoja.



- ▶ Älä suuntaa vesisuihkuja sähkölaitteisiin, sähköliitäntöihin, pistorasioihin ja sähköä johtaviin johtoihin.

- Jos sähkölaitteet joutuvat kosketuksiin veden kanssa, voi aiheutua sähköisku. Käyttäjä saattaa loukkaantua vakavasti tai kuolla ja lisäksi saattaa syntyä esinevahinkoja.



- ▶ Älä suuntaa vesisuihkuja sähkölaitteisiin.

- ▶ Pidä sähkölaitteet etäällä työskentelyalueelta.

- Voimakas vesisuihku saattaa vahingoittaa korkeapainepesuria. Seurauksena voi olla esinevahinkoja.



- ▶ Älä suuntaa vesisuihkuja korkeapainepesuriin.

- Väärin sijoitettu korkeapaineletku voi vaurioitua. Vaurio voi aiheuttaa veden pääsemisen ympäristöön hallitsemattomasti suurella paineella. Seurauksena voi olla vakava loukkaantuminen ja esinevahinkoja.
  - ▶ Älä suuntaa vesisuihkuja korkeapaineletkuun.
  - ▶ Sijoita korkeapaineletku siten, että se ei ole jännitetty tai kiertynyt.
  - ▶ Aseta korkeapaineletku niin, ettei se vahingoitu, rikkoudu ja ettei siihen kohdistu puristusta tai hankausta.
  - ▶ Suojaa korkeapaineletku kuumuudelta, öljyltä ja kemikaaleilta.
- Väärin asennettu vesiletku voi vaurioitua ja johtaa kompastumiseen. Tästä voi olla seurauksena sekä loukkaantuminen että vesiletkun vaurioituminen.
  - ▶ Älä suuntaa vesisuihkuja vesiletkuun.
  - ▶ Vedä ja merkitse vesiletku siten, ettei siihen voi kompastua.
  - ▶ Sijoita vesiletku siten, että se ei ole jännitetty tai kiertynyt.
  - ▶ Aseta vesiletku niin, ettei se vahingoitu, rikkoudu ja ettei siihen kohdistu puristusta tai hankausta.
  - ▶ Suojaa vesiletku kuumuudelta, öljyltä ja kemikaaleilta.
- Voimakas vesisuihku aiheuttaa vastavoimia. Vastavoimien vaikutuksesta käyttäjä saattaa menettää ruiskukäytön hallinnan. Käyttäjä saattaa loukkaantua vakavasti ja voi syntyä esinevahinkoja.
  - ▶ Pidä ruiskupistoolista kiinni molemmin käsin.
  - ▶ Työskentele tämän käyttöohjeen mukaisesti.

## 4.8 Puhdistusaineet

### ▲ VAROITUS

- Iho tai silmät voivat ärsyntyä, jos puhdistusaineita joutuu kosketuksiin ihon tai silmien kanssa.
  - ▶ Noudata puhdistusaineen käyttöohjetta.
  - ▶ Vältä koskettamasta puhdistusaineisiin.

- ▶ Jos iho on joutunut kosketuksiin nesteiden kanssa: pese altistuneet ihoalueet runsaalla vedellä ja saippualla.
- ▶ Jos ainetta on joutunut silmiin: huuhtele silmiä runsaalla vedellä vähintään 15 minuutin ajan ja hakeudu lääkäriin.
- Väärät tai sopimattomat puhdistusaineet voivat vahingoittaa korkeapainepesuria tai puhdistettavan esineen pintaa ja vahingoittaa ympäristöä.
  - ▶ STIHL suosittelee käyttämään alkuperäisiä STIHL-puhdistusaineita.
  - ▶ Noudata puhdistusaineen käyttöohjetta.
  - ▶ Jos jokin asia on jäänyt sinulle epäselväksi: ota yhteyttä STIHL-erikoisliikkeeseen.

## 4.9 Vesiliitäntä

### ▲ VAROITUS

- Kun ruiskupistoolin vipu vapautetaan, vesiletussa syntyy takapotku. Takapotku työntää likaantunutta vettä takaisin juomavesiverkkoon. Juomavesi voi saastua.



- ▶ Älä yhdistä korkeapainepesuria suoraan vesijohtoverkkoon.

- ▶ Noudata vesilaitoksen määräyksiä. Käytä tarvittaessa asianmukaista järjestelmän erottelua (esim. paluun estäjä) juomavesiverkkoon kytkettäessä.
- Likaantunut tai hiekkaa sisältävä vesi voi vaurioittaa korkeapainepesurin osia.
  - ▶ Käytä puhdasta vettä.
  - ▶ Jos käytetään likaista tai hiekkapitoista vettä: käytä korkeapainepesuria yhdessä vesisuodattimen kanssa.
- Jos korkeapainepesuri saa liian vähän vettä, korkeapainepesurin komponentit voivat vaurioitua.
  - ▶ Avaa vesihana kokonaan.
  - ▶ Varmista, että korkeapainepesurin veden-syöttö on riittävä, 21.1.

## 4.10 Kuljettaminen

### 4.10.1 Korkeapainepesuri

### ▲ VAROITUS

- Korkeapainepesuri voi kaatua tai liikkua paikaltaan kuljetuksen aikana. Seurauksena voi olla loukkaantuminen ja esinevahinkoja.
  - ▶ Lukitse ruiskutuspistoolin vipu.



- ▶ Sammuta korkeapainepesuri.



- ▶ Poista akku.

- ▶ Varmista korkeapainepesuri kiinnityshihnoilla, hihnoilla tai verkolla siten, ettei se pääse kaatumaan ja liikkumaan.
- Vesi voi jäätää alle 0 °C:n lämpötiloissa korkeapainepesurin osiin. Korkeapainepesuri voi vaurioitua.
  - ▶ Tyhjennä korkeapainepesuri ja ruiskutuslaite.
    - ▶ Jos korkeapainepesuria ei voida kuljettaa pakkaselta suojassa: Suojaa korkeapainepesuri glykolipohjaisella pakkasnestellä.



### 4.10.2 Akku

### ▲ VAROITUS

- Akkua ei ole suojattu kaikilta ympäristötekeijöiltä. Eräille ympäristötekeijöille altistunut akku saattaa vahingoittua. Tästä voi olla seurauksena esinevahinkoja.
  - ▶ Älä kuljeta vaurioitunutta akkua.
- Akku voi kaatua tai liikkua paikaltaan kuljetuksen aikana. Seurauksena voi olla loukkaantuminen ja esinevahinkoja.
  - ▶ Pakkaa akku pakkaukseen niin, ettei se voi liikkua paikaltaan.
  - ▶ Kiinnitä pakkaus siten, ettei se voi liikkua paikaltaan.

## 4.11 Säilytys

### 4.11.1 Korkeapainepesuri

### ▲ VAROITUS

- Lapset eivät kykene tunnistamaan eivätkä arvioimaan korkeapainepesurista aiheutuvia vaaroja. Lapset voivat loukkaantua vakavasti.
  - ▶ Lukitse ruiskutuspistoolin vipu.



- ▶ Sammuta korkeapainepesuri.



- ▶ Poista akku.

- ▶ Säilytä korkeapainepesuria poissa lasten ulottuvilta.
- Kosteus voi syövyttää korkeapainepesurin sähkökoskettimia ja metalliosia. Korkeapainepesuri voi vaurioitua.



- ▶ Poista akku.



- ▶ Säilytä korkeapainepesuri puhtaana ja kuivana.
- Vesi voi jäättyä alle 0 °C:n lämpötiloissa korkeapainepesurin osiin. Korkeapainepesuri voi vaurioitua.
- ▶ Tyhjennä korkeapaineletku ja ruiskutuslaite.



- ▶ Jos korkeapainepesuria ei voida säilyttää pakkaselta suojassa: Suojaa korkeapainepesuri glykoli-pohjaisella pakkasnesteellä.

#### 4.11.2 Akku

### ▲ VAROITUS

- Lapset eivät kykene tunnistamaan eivätkä arvioimaan akusta aiheutuvia vaaroja. Lapset voivat loukkaantua vakavasti.
  - ▶ Säilytä akku poissa lasten ulottuvilta.
- Akkua ei ole suojattu kaikilta ympäristötekijöiltä. Eräiden ympäristötekijöiden vaikutuksille altistunut akku saattaa vahingoittua korjauskelvottomaksi.
  - ▶ Säilytä akku puhtaana ja kuivana.
  - ▶ Säilytä akku suljetussa tilassa.
  - ▶ Säilytä akku erillään korkeapainepesurista.
  - ▶ Jos akkua säilytetään laturissa: irrota verkopistoke pistorasiasta ja säilytä akkua varustasolla välillä 40 – 60 % (2 vihreää LED-valoa palaa).
  - ▶ Älä säilytä akkua määritettyjen lämpötilarajojen ulkopuolella, [11](#) 21.3.

#### 4.12 Puhdistus, huolto ja korjaus

### ▲ VAROITUS

- Jos akku on paikallaan laitteessa puhdistuksen, huollon tai korjauksen aikana, korkeapainepesuri saattaa käynnistyä vahingossa. Seurauksena voi olla vakava loukkaantuminen ja aineellisia vahinkoja.
  - ▶ Lukitse ruiskutuspistoolin vipu.



- ▶ Sammuta korkeapainepesuri.



- ▶ Poista akku.

- Voimakkaat puhdistusaineet, vesisuihkeella peseminen tai terävät esineet voivat vaurioittaa korkeapainepesuria tai akkua. Jos korkeapainepesuria tai akkua ei puhdisteta oikein, laitteiden osat saattavat toimia virheellisesti. Myös turvalaitteet saattavat tällöin lakata toimimasta. Seurauksena voi olla vakava loukkaantuminen.

- ▶ Puhdista korkeapainepesuri ja akku tämän käyttöohjeen kuvauksen mukaisesti.
- Jos korkeapainepesuria tai akkua ei huolleta tai korjata oikein, laitteiden osat saattavat toimia virheellisesti ja turvalaitteet saattavat tällöin lakata toimimasta. Tämä voi johtaa vakaavaan tai hengenvaaralliseen loukkaantumiseen.
  - ▶ Älä yritä itse huoltaa tai korjata korkeapainepesuria ja akkua.
  - ▶ Jos korkeapainepesuri tai akku vaativat huoltoa tai korjausta: Ota yhteyttä STIHL-erikoisliikkeeseen.

## 5 Korkeapainepesurin valmistelu käyttöön

### 5.1 Korkeapainepesurin valmistelu käyttöön

Seuraavat toimenpiteet on suoritettava aina ennen työskentelyn aloittamista:

- ▶ Varmista, että seuraavat laitteet ovat turvallisessa kunnossa:
  - Korkeapainepesuri, korkeapaineletku ja letkuliitin, [11](#) 4.6.1.
  - Akku, [11](#) 4.6.2.
- ▶ Tarkasta akku, [11](#) 12.2.
- ▶ Lataa akku täyteen latureiden STIHL AL 101, 301, 301-4, 500 käyttöohjeessa kuvatulla tavalla.
- ▶ Puhdista korkeapainepesuri, [11](#) 17.
- ▶ Jos käytetään vesisuodatinta: Tarkasta vesisuodatin likaisuuden varalta ja puhdista lika, [11](#) 17.5.
- ▶ Käytä korkeapainepesuria vain tukevalla ja tasaisella alustalla, joka ei luista eikä kallistu.
- ▶ Pura korkeapaineletku kokonaan letkukelasta, [11](#) 13.2.
- ▶ Kiinnitä ruiskutuspistooli, [11](#) 8.2.1.
- ▶ Asenna ruiskuputki, [11](#) 8.3.1.
- ▶ Jos käytät suutinta: Asenna suutin, [11](#) 8.4.1.
- ▶ Jos käytetään puhdistusainetta: Työskentele puhdistusaineella, [11](#) 13.6.
- ▶ Kytke vesiliitäntä, [11](#) 9.
- ▶ Tarkista hallintalaitteet, [11](#) 12.1.
- ▶ Jos kuvattuja vaiheita ei voida suorittaa: Älä käytä korkeapainepesuria ja ota yhteys STIHL-erikoisliikkeeseen.

### 5.2 Akun liittäminen STIHL connected -appiin Bluetooth®-radioliitäntän avulla

- ▶ Aktivoi mobiilipäätelaitteen Bluetooth®-radioliitäntä.

- ▶ Ota käyttöön akun Bluetooth®-radioliitäntä,  7.1.
- ▶ Lataa STIHL connected -appi App Storesta mobiililaitteellesi ja luo tili.
- ▶ Avaa STIHL connected -appi ja kirjaudu sisään.
- ▶ Liitä akku STIHL connected -appiin ja seuraa ohjeita näytöltä.

Yhteystiedot ja lisätiedot löytyvät osoitteesta <https://support.stihl.com> tai STIHL connected -apista.

STIHL Connected -appi on käytettävissä merkkinä-alueen mukaan.

## 6 Akun lataaminen ja LED-valot

### 6.1 Akun lataaminen

Latausaikaan vaikuttavat monet eri tekijät, kuten akun lämpötila ja ympäristön lämpötila. Noudata suositeltuja lämpötila-alueita optimaalisen suorituskyvyn varmistamiseksi,  21.4. Todellinen latausaika saattaa poiketa valmistajan ilmoittamasta latausajasta. Latausaika ilmoitetaan osoitteessa [www.stihl.com/charging-times](http://www.stihl.com/charging-times).

- ▶ Lataa akku latareiden STIHL AL 101, 301, 301-4, 500 käyttöohjeessa olevan kuvauksen mukaan.

### 6.2 Lataustilan tarkastaminen

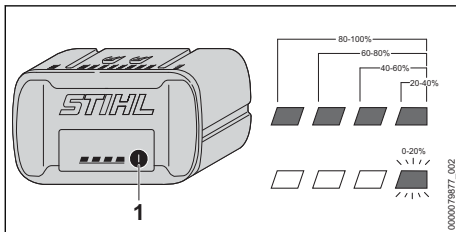

- ▶ Paina painiketta (1). Lataustila ilmaistaan vihreillä LED-valoilla, jotka palavat n. 5 sekunnin ajan.
- ▶ Jos oikeanpuoleinen vihreä LED-valo vilkkuu: Lataa akku.

### 6.3 Akun LED-valot

LED-valot pystyvät ilmaisemaan sekä akun varaustilan että akussa ilmenevät häiriöt. LED-valojen väri voi olla vihreä tai punainen, ja valot voivat joko palaa yhtäjaksoisesti tai vilkkua.

LED-valot ilmaisevat varaustilan, jos yhtäjaksoisesti palavien tai vilkkuvien valojen väri on vihreä.

- ▶ Jos LED-valot palavat punaisina tai vilkkuvat: korjaa viat,  20.1. Korkeapainepesurissa tai akussa esiintyy häiriö.

## 7 Bluetooth®-radioliitännän ottaminen käyttöön ja poistaminen käytöstä

### 7.1 Bluetooth®-radioliitännän käyttöönotto

- ▶ Jos akussa on Bluetooth®-radioliitäntä: Paina painiketta ja pidä sitä painettuna, kunnes symbolin  vieressä oleva "BLUETOOTH®"-LED palaa sinisenä noin 3 sekunnin ajan. Akun Bluetooth®-radioliitäntä kytkeytyy päälle.

### 7.2 Bluetooth®-radioliitännän poistaminen käytöstä

- ▶ Jos akussa on Bluetooth®-radioliitäntä: Paina painiketta ja pidä sitä painettuna, kunnes symbolin  vieressä oleva "BLUETOOTH®"-LED vilkkuu sinisenä kuusi kertaa. Akun Bluetooth®-radioliitäntä ei ole käytössä.

## 8 Korkeapainepesurin kokoaminen

### 8.1 Korkeapainepesurin kokoaminen

#### Letkukelan kahvan kiinnittäminen

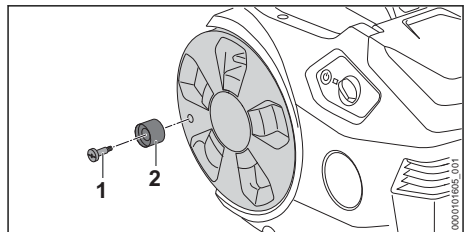

- ▶ Aseta ruuvi (1) letkukelaan (2).
- ▶ Kierrä letkukelan kahvassa (2) oleva ruuvi (1) letkukelaan ja kiristä.

## Pidikkeen asentaminen

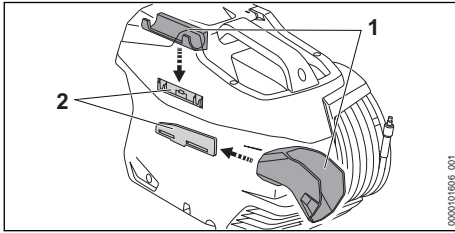

- Ripusta pidike (1) ohjaimiin (2).
- Pidike (1 ja 2) lukittuu kuuluvasti paikalleen.

## Suuttimen asettaminen paikalleen

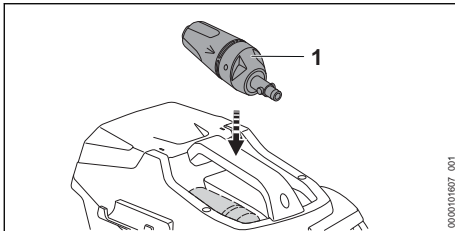

- Aseta 3-in-1-suutin (1) paikalleen.

## 8.2 Ruiskupistoolin asentaminen ja irrottaminen

### 8.2.1 Ruiskutuspistoolin kiinnittäminen

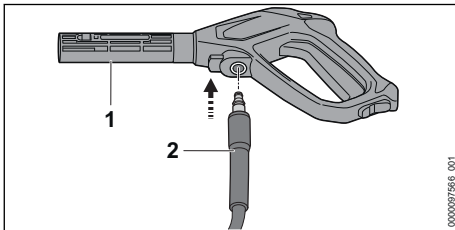

- Työnnä yhde (2) ruiskupistooliin (1).
- Yhde (2) napsahtaa kuuluvasti paikalleen.
- Jos yhteen (2) työntäminen ruiskupistooliin (1) on vaikeaa: rasvaa yhteen (2) tiiviste asennusrasvalla.

### 8.2.2 Ruiskutuspistoolin purkaminen

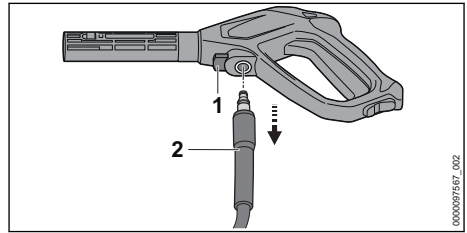

- Paina lukitusvipu (1) alas ja pidä painettuna.
- Vedä yhteen (2) ulos.

## 8.3 Suihkuputken asentaminen ja irrottaminen

### 8.3.1 Ruiskuputken asentaminen

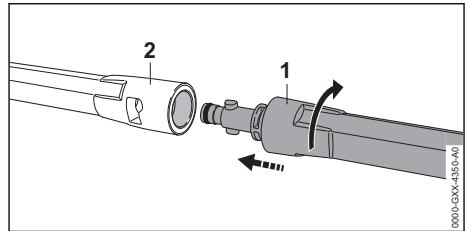

- Työnnä ruiskuputki (1) ruiskupistooliin (2) sisään.
- Kierrä ruiskuputkea (1), kunnes se lukittuu paikalleen.
- Jos ruiskuputken (1) työntäminen ruiskupistooliin (2) on vaikeaa: rasvaa ruiskuputken (1) tiiviste asennusrasvalla.

### 8.3.2 Ruiskuputken irrottaminen

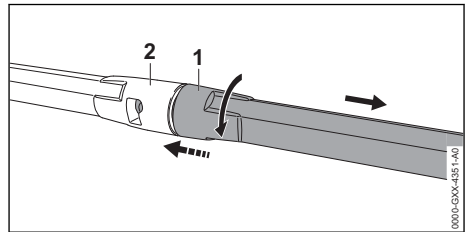

- Paina ruiskuputki (1) ja ruiskupistooli (2) yhteen ja käännä vasteeseen saakka.
- Vedä ruiskuputki (1) ruiskupistooli (2) irti toisistaan.

## 8.4 Suuttimen asentaminen ja irrottaminen

### 8.4.1 Suuttimen asentaminen

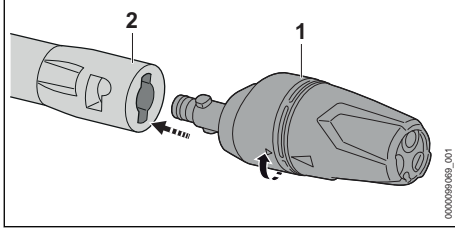

- ▶ Työnnä suutin (1) ruiskuputkeen (2).
- ▶ Kierrä suutinta (1), kunnes suutin lukittuu paikalleen.
- ▶ Jos suuttimen (1) työntäminen ruiskuputkeen (2) on vaikeaa: rasvaa suuttimen (1) tiivistä asennusrasvalla.

### 8.4.2 Suuttimen irrottaminen

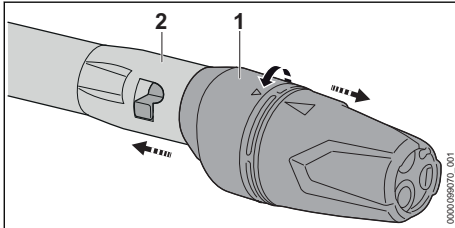

- ▶ Paina suutin (1) ja ruiskuputki (2) yhteen ja käännä vasteeseen saakka.
- ▶ Vedä suutin (1) ja ruiskuputki (2) irti toisistaan.

## 9 Liittäminen vesilähteeseen

### 9.1 Korkeapainepesurin yhdistäminen vesijohtoon

#### Vesisuodattimen liittäminen

Jos korkeapainepesuria käytetään hiekkaa sisältävällä vedellä tai säiliöstä tulevalla vedellä, on korkeapainepesuriin kytkettävä vedensuodatin. Vedensuodatin suodattaa hiekan ja lian pois vedestä suojaten korkeapainepesurin komponentteja vaurioilta.

Vedensuodatin voi sisältyä korkeapainepesurin toimitukseen markkinoiden mukaan.

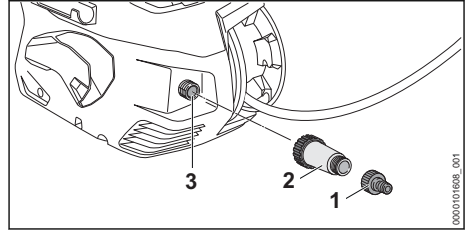

- ▶ Ruuvaa yhde (1) auki.
- ▶ Kierrä vedensuodatin (2) kiinni vesiliitäntään (3) ja kiristä käsin.
- ▶ Kierrä yhde (1) vedensuodattimeen (2) ja kiristä kiinni käsin.

#### Vesiletkun liittäminen

Vesiletkun on täytettävä seuraavat ehdot:

- Vesiletkun halkaisija on 1/2".
- Vesiletkun pituus on 10 - 25 m.
- ▶ Liitä vesiletku vesihanaan.
- ▶ Avaa vesihana kokonaan ja huuhtelee vesiletku vedellä.
- ▶ Hiekka ja lika huuhdotaan vesiletkusta. Vesiletku ilmataan.
- ▶ Sulje vesihana.

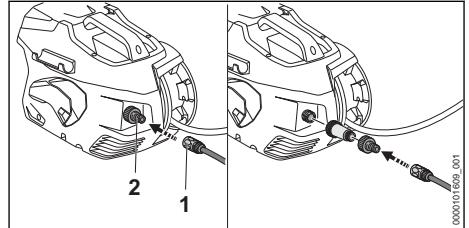

- ▶ Työnnä liitäntä (1) yhteeseen (2).
- ▶ Liitäntä (1) napsahtaa kuuluvasti paikalleen.
- ▶ Avaa vesihana kokonaan.
- ▶ Jos ruiskuputki on asennettu ruiskupistooliin: irrota ruiskuputki.
- ▶ Paina ruiskupistoolin vipua, kunnes ruiskupistoolista purkautuva vesisuihku on tasainen.
- ▶ Vapauta ruiskupistoolin vipu.
- ▶ Lukitse ruiskutuspuistoolin vipu.
- ▶ Asenna ruiskuputki.
- ▶ Asenna suutin.

### Vesiletkun irrottaminen

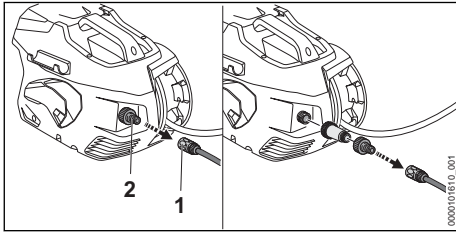

- ▶ Sulje vesihana.
- ▶ Liitännän lukituksen avaaminen: vedä tai käännä rengasta (1) ja pidä sitä kiinni.
- ▶ Vedä liitäntä yhteestä (2).

## 9.2 Korkeapainepesurin liittäminen toiseen vesilähteeseen

Korkeapainepesuri voi imeä vettä sadevesitynnyreistä, säiliöistä ja virtaavasta tai seisovasta vedestä.

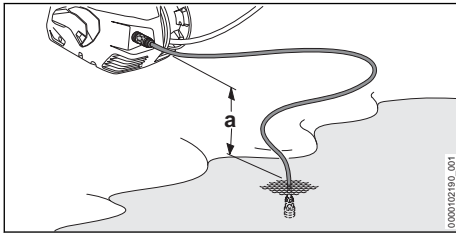

Veden kunnollista imemistä varten korkeapainepesurin ja vesilähteen välinen korkeusero ei saa ylittää korkeinta imukorkeutta (a), 21.1.

Asianmukaista STIHL-imusarjaa on käytettävä. Imusarjan mukana toimitetaan vesiletku, jossa on erikoisliitin ja integroitu vedensuodatin.

Asianmukainen STIHL-imusarja voi sisältyä korkeapainepesurin toimitukseen markkinoiden mukaan.

### Vesiletkun liittäminen

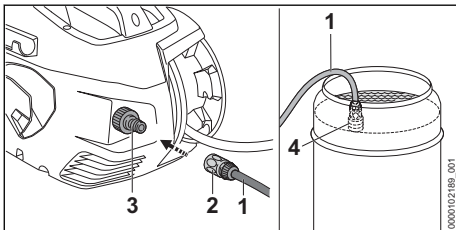

- ▶ Täytä vesiletku (1) vedellä niin, ettei vesiletkussa enää ole ilmaa.

- ▶ Työnnä liitäntä (2) yhteeseen (3).
- ▶ Liitäntä (2) napsahtaa kuuluvasti paikalleen.
- ▶ Kiinnitä imukuppi (4) vesilähteeseen niin, ettei imukuppi (4) kosketa pohjaa.
- ▶ Jos ruiskupistooli on asennettu korkeapainelietkuun: irrota ruiskupistooli.
- ▶ Pidä korkeapainelietkua alhaalla.
- ▶ Kytke korkeapainepesuri päälle, kunnes korkeapainelietkusta tulee ulos tasainen vesiruisku.
- ▶ Sammuuta korkeapainepesuri.
- ▶ Asenna ruiskupistooli korkeapainelietkuun.
- ▶ Paina ruiskupistoolin vipua ja pidä painettuna.
- ▶ Kytke korkeapainepesuri päälle.

## 10 Akun asentaminen ja irrottaminen

### 10.1 Akun asettaminen paikalleen

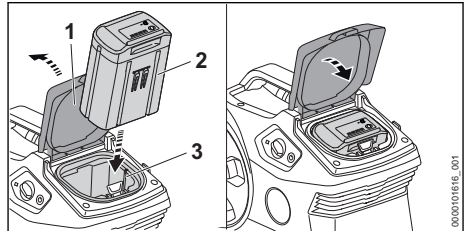

- ▶ Avaa luukku (1) vasteeseen saakka ja pidä siitä kiinni.
- ▶ Paina akku (2) vasteeseen saakka akkulokeroon (3).
- ▶ Akku (2) lukittuu paikalleen napsahtaen.
- ▶ Sulje luukku (1).

### 10.2 Akun poistaminen

- ▶ Aseta korkeapainepesuri tasaiselle alustalle.

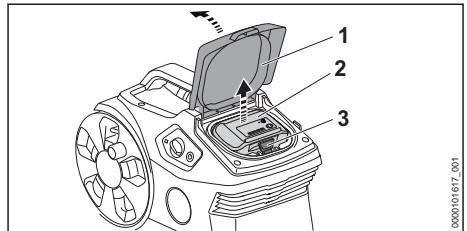

- ▶ Avaa luukku (1) vasteeseen saakka ja pidä siitä kiinni.
- ▶ Paina lukitusvipua (3).
- ▶ Akun (2) lukitus on avattu ja akku voidaan poistaa.
- ▶ Sulje luukku (1).

## 11 Korkeapainepesurin kytkeminen päälle ja pois päältä

### 11.1 Korkeapainepesurin kytkeminen päälle

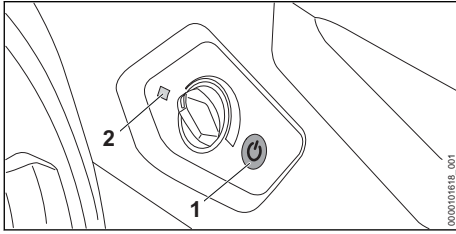

- ▶ Paina painiketta (1).  
Vihreä LED-valo (2) syttyy. Korkeapainepesuri on käyttövalmis.

Jos päälle kytkettyä korkeapainepesuria ei käytetä yli 30 minuuttiin, korkeapainepesuri kytkeytyy automaattisesti pois päältä. LED-valo (2) ei pala enää.

- ▶ Paina painiketta (1) uudelleen.  
Korkeapainepesuri on jälleen käyttövalmis.

### 11.2 Sammuta korkeapainepesuri

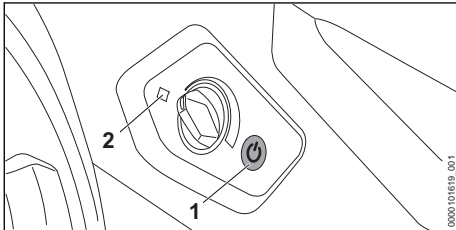



- ▶ Paina painiketta (1).  
LED-valo (2) ei pala enää.

## 12 Korkeapainepesurin ja akun tarkistaminen

### 12.1 Hallintalaitteiden tarkistus

#### Lukkoviipu ja vipu

- ▶ Kytke korkeapainepesuri pois päältä ja poista akku.
- ▶ Työnnä lukkoviipu asentoon .
- ▶ Yritä painaa vipua.
- ▶ Jos vivun painaminen ei ole mahdollista: älä käytä korkeapainepesuria ja ota yhteyttä STIHL-erikoisliikkeeseen.  
Lukkoviipu on viallinen.
- ▶ Työnnä lukkoviipu asentoon .
- ▶ Paina vipua ja vapauta vipu jälleen.

- ▶ Jos vipu liikkuu jäykästi tai ei palaa lähtöasentoon: älä käytä korkeapainepesuria ja ota yhteyttä STIHL-erikoisliikkeeseen.  
Vipu on viallinen.

### 12.2 Akun tarkastus

- ▶ Paina akussa olevaa painiketta.  
LED-valot palavat tai vilkkuvat.
- ▶ Jos LED-valot eivät pala tai vilku: Älä käytä akkua ja ota yhteyttä STIHL:in jälleenmyyjään.  
Akkua on häiriö.

## 13 Työskentely korkeapainepesurin kanssa

### 13.1 Ruiskupistooliin tarttuminen ja ohjaus

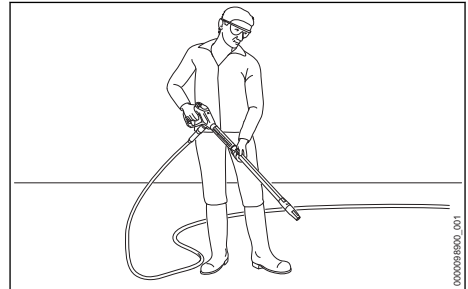

- ▶ Tartu toisella kädellä ruiskupistoolin kahvaan siten, että peukalo on kahvan ympärillä.
- ▶ Tartu toisella kädellä ruiskuputkeen siten, että peukalo on ruiskuputken ympärillä.
- ▶ Suuntaa suutin maata kohti.

### 13.2 Korkeapaineletkun purkaminen

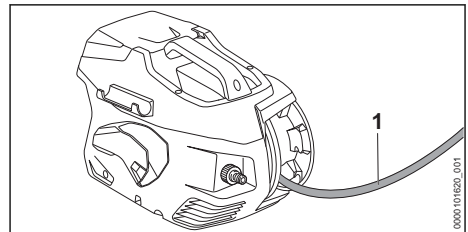

- ▶ Pura korkeapaineletku (1) letkukelasta.

### 13.3 Ruiskupistoolin vivun painaminen ja lukitseminen

#### Paina ruiskupistoolin vipua

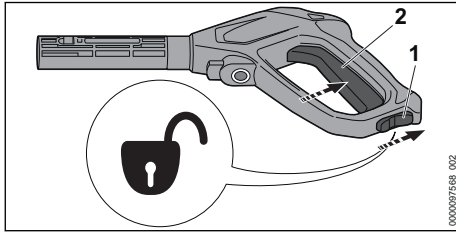

- ▶ Aseta lukitusvipu (1) asentoon .
- ▶ Paina vipua (2) ja pidä painettuna. Korkeapainepumppu käynnistyy automaattisesti ja veden virtaus suuttimesta alkaa.

#### Ruiskupistoolin vivun lukitseminen

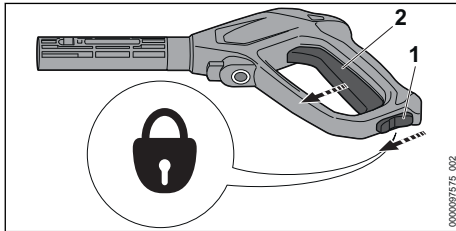

- ▶ Vapauta vipu (2). Korkeapainepumppu pysähtyy automaattisesti eikä vesi enää virtaa suuttimesta. Korkeapainepesuri on pysyvästi edelleen päällä.
- ▶ Aseta lukitusvipu (1) asentoon .

### 13.4 Työpaineen asettaminen

Työpaine voidaan säätää käytön mukaan.

Kiinnipinttyneitä likaa irrotettaessa voidaan työskennellä korkealla työpaineella.

Herkkien pintojen likaa irrotettaessa voidaan työskennellä alhaisella työpaineella.

- ▶ Kytke korkeapainepesuri päälle.

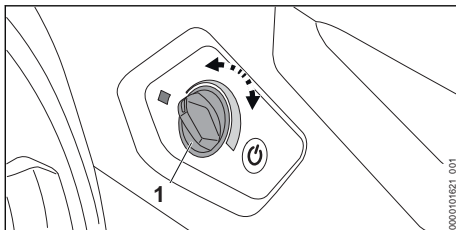

Työpaineen lisääminen

- ▶ Käännä säätönuppia (1) myötäpäivään, kunnes haluttu työpaine on säädetty.



Työpaineen pienentäminen

- ▶ Käännä säätönuppia (1) vastapäivään, kunnes haluttu työpaine on säädetty.

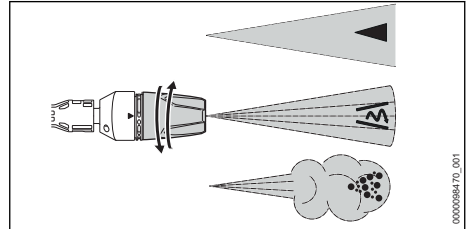
### 13.5 Puhdistus



3-in-1-suuttimen imutehoa voidaan säätää käytön mukaan:

- Litteä ruiskusuutin  soveltuu kevyen ja keskivoimakkaan lian puhdistamiseen.
- Roottorisuutin  soveltuu kiinnipinttyneen lian irrottamiseen epäherkiltä pinoilta.
- Suihkusuutin  soveltuu lian puhdistamiseen puhdistusaineella.
- ▶ Kohdistä vesisuihku pinnan huomaamattomaan kohtaan ennen puhdistusta ja tarkista, ettei pinta vaurioidu.
- ▶ Valitse suuttimen etäisyys puhdistettavaan pintaan siten, ettei puhdistettava pinta vaurioidu.
- ▶ Säädä 3-in-1-suutin siten, ettei puhdistettava pinta vaurioidu.
- ▶ Säädä 3-in-1-suutinta vain, kun ruiskupistoolin vipua ei paineta.

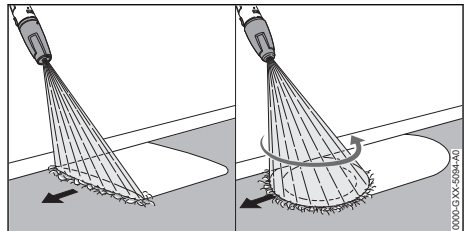

- ▶ Siirrä ruiskua tasaisesti puhdistettavan pinnan päällä.
- ▶ Liiku hitaasti ja hallitusti eteenpäin.

### 13.6 Työskentely puhdistusaineiden kanssa

Puhdistusaineet voivat parantaa veden puhdistusvaikutusta.

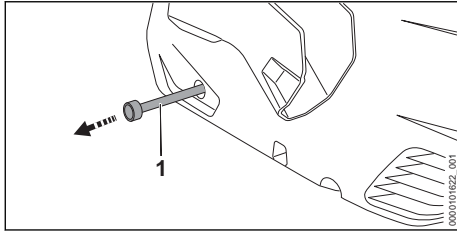

- ▶ Vedä puhdistusaineletku (1) ulos korkeapainepesurista.
- ▶ Käännä kansi 'irti puhdistusainesäiliön täyttöaukosta.
- ▶ Työnnä puhdistusaineletku (1) puhdistussäiliöön.
- ▶ Käännä 3-in-1-suutin asentoon  ja aseta korkein työpaine.

## 14 Työskentelyn jälkeen

### 14.1 Työskentelyn jälkeen

- ▶ Jos puhdistusainetta on käytetty: Huuhtele korkeapainepesurilla.
- ▶ Työnnä puhdistusaineletku (3) korkeapainepesuriin.
- ▶ Kytke korkeapainepesuri pois päältä ja poista akku.
- ▶ Jos korkeapainepesuri on kytketty vesijohtoon: sulje vesihana.
- ▶ Paina ruiskupistoolin vipua. Veden paine laskee.
- ▶ Lukitse ruiskutuspistoolin vipu.
- ▶ Irrota korkeapainepesuri vesilähteestä.
- ▶ Irrota vesiletku.
- ▶ Irrota ja puhdista suutin ja suihkuputki.
- ▶ Pura ruiskutuspistooli ja anna jäljellä olevan veden valua ulos ruiskutuspistoolista.

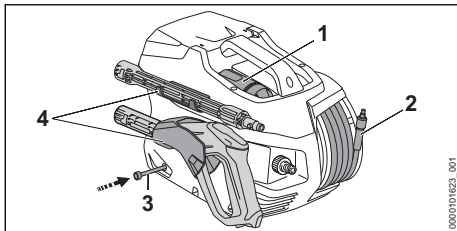

- ▶ Kierrä korkeapaineletku (2) rullalle takaisesti jakaen.
- ▶ Aseta suutin (1) paikalleen.
- ▶ Säilytä ruiskutusyksikkö korkeapainepesurin pidikkeissä (4).
- ▶ Jos korkeapainepesuri on märkä: Anna korkeapainepesurin kuivua.

- ▶ Jos akku on märkä tai kostea: Anna akun kuivua,  21.4.
- ▶ Puhdista korkeapainepesuri.
- ▶ Puhdista akku.

## 15 Kuljettaminen

### 15.1 Korkeapainepesurin kuljettaminen

- ▶ Kytke korkeapainepesuri pois päältä ja poista akku.

#### Korkeapainepesurin kantaminen

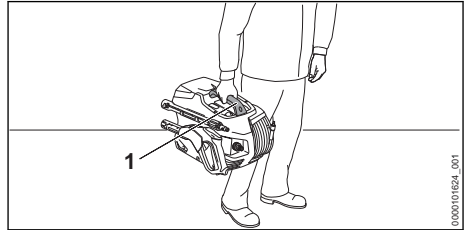

- ▶ Kanna korkeapainepesuria kahvasta (1).

#### Korkeapainepesurin kuljettaminen ajoneuvossa

- ▶ Kiinnitä korkeapainepesuri siten, ettei korkeapainepesuri voi kaatua eikä liikkua paikaltaan.
- ▶ Jos korkeapainepesuria ei voida kuljettaa pakkaselta suojassa: suojaa korkeapainepesuri pakkasnesteeellä.

### 15.2 Akun kuljettaminen

- ▶ Kytke korkeapainepesuri pois päältä ja poista akku.
- ▶ Varmista, että akku on turvallisessa kunnossa.
- ▶ Pakkaa akku niin, ettei se voi liikkua paikaltaan.
- ▶ Kiinnitä pakkaus siten, ettei se voi liikkua paikaltaan.

Accu kuljettamisen yhteydessä on noudatettava vaarallisten tavaroiden kuljettamista koskevia määräyksiä. Akku kuuluu luokkaan UN 3480 (litiumioniakut), ja se on testattu YK:n käsikirjan "Kokeet ja kriteerit" osan III alakohdan 38.3 mukaisesti.

Kuljetusmääräykset on ilmoitettu osoitteessa [www.stihl.com/safety-data-sheets](http://www.stihl.com/safety-data-sheets).

## 16 Säilytys

### 16.1 Korkeapainepesurin säilytys

- ▶ Kytke korkeapainepesuri pois päältä ja poista akku.



- ▶ Säilytä korkeapainepesuria siten, että seuraavat edellytykset täyttyvät:
  - Korkeapainepesuri ei voi kaatua eikä liikkua paikaltaan.
  - Korkeapainepesuria on poissa lasten ulottuvilta.
  - Korkeapainepesuri on puhdas ja kuiva.
  - Korkeapainepesuri on suljetussa tilassa.
  - Korkeapainepesuri on lämpötila-alueella yli 0 °C.
  - Jos korkeapainepesuria ei voida säilyttää suojassa pakkaselta: Suojaa korkeapainepesuri pakkasnesteeellä.

## 16.2 Akun säilyttäminen

STIHL suosittelee pitämään akun varaustason säilytyksen aikana välillä 40-60 % (2 vihreää LED-valoa palaa).

- ▶ Säilytä akku siten, että seuraavat edellytykset täyttyvät:
  - Akku on poissa lasten ulottuvilta.
  - Akku on puhdas ja kuiva.
  - Akku on suljetussa tilassa.
  - Akku on erillään korkeapainepesurista.
  - Jos akkua säilytetään laturissa: irrota verkkopistoke pistorasiasta ja säilytä akkua varaustasolla välillä 40 - 60 % (2 vihreää LED-valoa palaa).
  - Akkua ei säilytetä määritettyjen lämpötilarojen ulkopuolella,  21.3.

### HUOMAUTUS

- Jos akkua ei säilytetä tässä käyttöohjeessa kuvatulla tavalla, akku voi syväpurkautua ja vaurioitua siten korjauskelvottomaksi.
  - ▶ Lataa tyhjentynyt akku ennen varastointia. STIHL suosittelee pitämään akun varaustason säilytyksen aikana välillä 40-60 % (2 vihreää LED-valoa palaa).
  - ▶ Säilytä akku erillään korkeapainepesurista.

## 17 Puhdistaminen

### 17.1 Korkeapainepesurin huuhtelu

Jos on käytetty puhdistusainetta:

- ▶ Käännä 3-in-1-suutin asentoon  ja aseta korkein tehotaso.
- ▶ Kytke korkeapainepesuri päälle ja huuhtelee kirkaalla vedellä noin 30 sekunnin ajan.

### 17.2 Korkeapainepesurin ja lisävarusteiden puhdistaminen

- ▶ Kytke korkeapainepesuri pois päältä ja poista akku.

- ▶ Puhdista korkeapainepesuri, korkeapaineletku, ruiskutuspistooli ja lisävarusteet kostealla liinalla.
- ▶ Puhdista korkeapainepesurin, korkeapaineletkun ja ruiskupistoolin liittimet ja liitännät kostealla liinalla.
- ▶ Puhdista tuuletusraot siveltimellä.
- ▶ Poista roskat akkulokerosta ja puhdista akkulokero kostealla liinalla.
- ▶ Puhdista akkulokeron sisällä olevat sähkökoskettimet siveltimellä tai pehmeällä harjalla.

## 17.3 Suuttimen ja ruiskuputken puhdistaminen

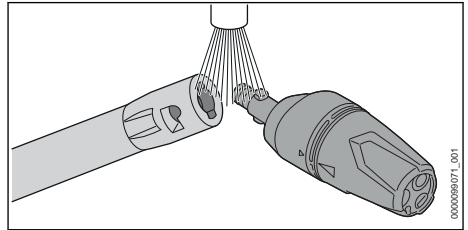

- ▶ Huuhtelee suutin ja ruiskuputki juoksevan veden alla ja kuivaa liinalla.

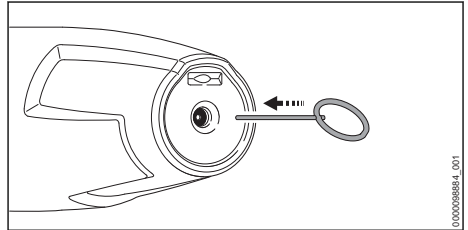

- ▶ Jos suutin on tukossa: Puhdista suutin puhdistusneulalla.

## 17.4 Tulovesisiivilän puhdistaminen

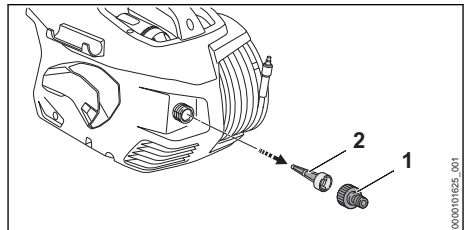

- ▶ Ruuvaa auki vesiliitännän yhde (1).
- ▶ Vedä tulovesisiivilä (2) ulos vesiliitännästä.
- ▶ Huuhtelee tulovesisiivilä (2) juoksevan veden alla.
- ▶ Aseta tulovesisiivilä (2) vesiliitännään.
- ▶ Asenna ja kiristä yhde (1) käsin tiukalle.

## 17.5 Vedensuodattimen puhdistaminen

Vedensuodatin täytyy purkaa puhdistamista varten.

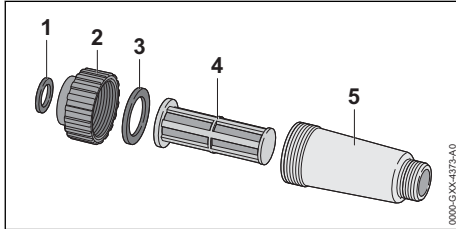

- ▶ Pura vedensuodatin.
- ▶ Huuhtelee tiivisteet (1 ja 3), kansi (2), suodatin (4) ja suodattimen kotelo (5) juoksevan veden alla.
- ▶ Voitele tiivisteet (1 ja 3) asennusrasvalla.
- ▶ Kokoa vedensuodatin uudelleen.

## 17.6 Imusarjan vedensuodattimen puhdistaminen

Imukuppi täytyy purkaa vedensuodattimen puhdistamista varten.

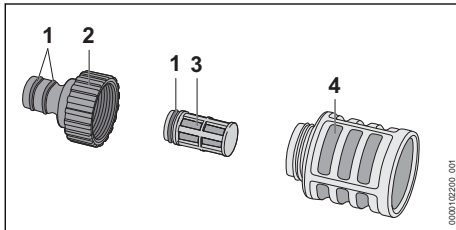

## 20 Häiriöiden poistaminen

### 20.1 Korkeapainepesurin tai akun häiriöiden poistaminen

Häiriö	Akun LED-valot	Syy	Korjaustoimenpide
Korkeapainepesuri ei käynnisty kytkettäessä virta päälle. Sähkömoottori humisee.	1 LED-valo vilkkuu vihreänä.	Akun varaus on liian pieni.	▶ Lataa akku.
	1 LED-merkkivalo palaa punaisena.	Akku on liian kuuma tai liian kylmä.	▶ Poista akku. ▶ Anna akun jäähtyä tai lämmetä.
	3 LED-valoa vilkkuu punaisena.	Korkeapainepesurissa on häiriö.	▶ Poista akku. ▶ Puhdista akkulokeron sisällä olevat sähköiset koskettimet. ▶ Aseta akku paikalleen. ▶ Kytke korkeapainepesuri päälle.

- ▶ Ruuvaa yhde (2) auki.
- ▶ Poista vedensuodatin (3) imukupista (4).
- ▶ Huuhtelee yhde (2), vedensuodatin (3) ja imukuppi (4) juoksevan veden alla.
- ▶ Voitele tiivisteet (1) asennusrasvalla.
- ▶ Kokoa imukuppi uudelleen.

## 17.7 Akun puhdistus

- ▶ Puhdista akku kostealla liinalla.

## 18 Huoltaminen

### 18.1 Huoltovälit

Huoltovälit riippuvat ympäristö- ja työskentelyolosuhteista. STIHL suosittelee noudattamaan seuraavia huoltovälejä:

Kuukausittain

- ▶ Puhdista tulovesisiivilä.

## 19 Korjaaminen

### 19.1 Korkeapainepesurin ja akun korjaaminen

Käyttäjää ei voi itse korjata korkeapainepesuria, lisävarusteita eikä akkua.

- ▶ Jos korkeapainepesuri on vaurioitunut, älä käytä korkeapainepesuria tai lisävarusteita ja ota yhteyttä STIHL-erikoisliikkeeseen.
- ▶ Jos akku on viallinen tai vaurioitunut: vaihda akku.

Häiriö	Akun LED-valot	Syy	Korjaustoimenpide
			<ul style="list-style-type: none"> <li>▶ Jos 3 punaista LED-valoa vilkkuu edelleen: Älä käytä korkeapainepesuria ja ota yhteyttä STIHL-erikoisliikkeeseen.</li> </ul>
	3 punaista LED-valoa palaa.	Korkeapainepesuri on liian kuuma.	<ul style="list-style-type: none"> <li>▶ Poista akku.</li> <li>▶ Anna korkeapainepesurin jäähtyä.</li> <li>▶ Puhdista suutin.</li> </ul>
	4 LED-valoa vilkkuu punaisena.	Akussa on häiriö.	<ul style="list-style-type: none"> <li>▶ Ota akku pois laitteesta ja asenna se uudelleen.</li> <li>▶ Kytke korkeapainepesuri päälle.</li> <li>▶ Jos 4 punaista LED-valoa vilkkuu edelleen: älä käytä akkua ja ota yhteyttä STIHL-erikoisliikkeeseen.</li> </ul>
	-	Korkeapainepesurin ja akun välinen sähköinen yhteys on katkenut.	<ul style="list-style-type: none"> <li>▶ Poista akku.</li> <li>▶ Puhdista akkulokeron sisällä olevat sähköiset koskettimet.</li> <li>▶ Aseta akku paikalleen.</li> </ul>
	-	Akku on kostea.	▶ Anna akun kuivua,  21.4.
Korkeapainepesuri kytkeytyy käytön aikana pois päältä.	3 punaista LED-valoa palaa.	Korkeapainepesuri on liian kuuma.	<ul style="list-style-type: none"> <li>▶ Poista akku.</li> <li>▶ Anna korkeapainepesurin jäähtyä.</li> <li>▶ Puhdista suutin.</li> </ul>
	-	Laitteessa on sähköinen häiriö.	<ul style="list-style-type: none"> <li>▶ Ota akku pois laitteesta ja asenna se uudelleen.</li> <li>▶ Kytke korkeapainepesuri päälle.</li> </ul>
Korkeapainepesurin toiminta-aika on liian lyhyt.	-	Akkua ei ole ladattu täyteen.	▶ Lataa akku täyteen.
	-	Akun elinikä on kulunut umpeen.	▶ Vaihda akku.
Lataus ei käynnisty sen jälkeen, kun akku on sijoitettu latauslaitteeseen.	1 LED-valo palaa punaisena.	Akku on liian kuuma tai liian kylmä.	▶ Jätä akku latauslaitteeseen. Lataus käynnistyy automaattisesti heti, kun akun lämpötila on sallitulla lämpötila-alueella.
Korkeapainepumppu käynnistyy ja pysähtyy itsestään ilman, että ruiskutuspis-toolin vipua painetaan.	-	Korkeapainepumppu, korkeapaineletku tai ruiskutuslaite ei ole tiivis.	▶ Anna STIHL-erikoisliikkeen tarkastaa korkeapainepesuri.
Työpaine vaihtelee tai putoaa.	-	Vettä ei tule riittävästi.	<ul style="list-style-type: none"> <li>▶ Avaa vesihana kokonaan.</li> <li>▶ Varmista, että käytettävissä on riittävästi vettä.</li> </ul>
	-	Suutin on tukossa.	▶ Puhdista suutin.
	-	Tulovesisiivilä tai vedensuodatin on tukossa.	▶ Puhdista tulovesisiivilä ja vedensuodatin.
	-	Korkeapainepumppu, korkeapaineletku tai ruiskutuslaite eivät ole tiiviitä tai ovat viallisia.	▶ Anna STIHL-erikoisliikkeen tarkastaa korkeapainepesuri.
Vesisuihkun muoto on muuttunut.	-	Suutin on tukossa.	▶ Puhdista suutin.

Häiriö	Akun LED-valot	Syy	Korjaustoimenpide
Puhdistusainetta ei imetä.	-	Suutin on kulunut.	► Vaihda suutin.
	-	Puhdistusainepullo on tyhjä.	► Täytä puhdistusainepullo puhdistusainella.
	-	Puhdistusaineletkun suodatin on likaantunut.	► Huuhtelee puhdistusaineletkun suodatin juoksevan veden alla.
Korkeapainepeuriin, korkeapaineletkun, ruiskutuspistooliin tai suihkuputken liittimiä on vaikea liittää.	-	Liittimien tiivisteitä ei ole voideltu.	► Voitele tiivisteet.  20.2

## 20.2 Tiivisteiden voitelu

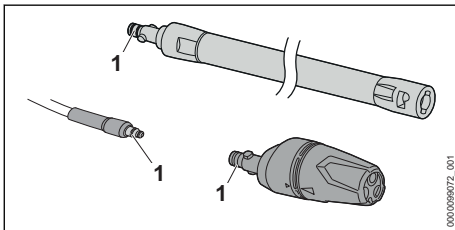

► Voitele tiivisteet (1) asennusrasvalla.

## 21 Tekniset tiedot

### 21.1 Korkeapainepeuri STIHL REA 100.0 PLUS

- Sallitut akut: STIHL AP
- Tehontarve: 1300 W
- Suojausluokka/sähkö: III
- Suojausluokka/sähkö: IPX5
- Työpaine (p): 12,5 MPa (125 baaria)
- Suurin sallittu paine (p max.): 15 MPa (150 baaria)
- Suurin tuloveden paine (p in max.): 1 MPa (10 baaria)
- Suurin veden virtausnopeus (Q max.): 5 l/min (300 l/h)
- Pienin veden virtausnopeus (Q min): 4,5 l/min (270 l/h)
- Suurin imukorkeus: 0,5 m
- Suurin veden lämpötila painekäytön aikana (t in max): 40 °C
- Suurin veden lämpötila imukäytön aikana: 20 °C
- Mitat
  - Pituus: 426 mm
  - Leveys: 314 mm
  - Korkeus: 292 mm
- Korkeapaineletkun pituus: 6 m

- Paino (m) ilman akkua, lisävarusteiden kanssa: 7 kg

Paineesta riippuvat tiedot on mitattu 0,3 MPa:n (3 baarin) tulopaineella.

Käyntiaika annetaan osoitteessa [www.stihl.com/battery-life](http://www.stihl.com/battery-life).

### 21.2 Akku STIHL AP

- Akkutekniikka: Litiumioniakku
- Jännite: 36 V
- Kapasiteetti, Ah: katso arvokilpi
- Energiasisältö, Wh: katso arvokilpi
- Paino, kg: katso arvokilpi
- Bluetooth®-radioliitäntä (vain akuissa, joissa on ):
  - Datayhteys: Bluetooth® 5.1. Mobiilipäätelaitteen täytyy olla Bluetooth® Low Energy 5.0 -yhteensopiva ja sen täytyy tukea Yleistä käyttöoikeusprofiilia (GAP).
  - Taajuuskaista: ISM-kaista 2,4 GHz
  - Suurin säteilylähetysteho: 1 mW
  - Signaalin kantama: n. 10 m. Signaalin vahvuus riippuu ympäristön olosuhteista ja mobiililaitteesta. Kantavuusalue saattaa vaihdella huomattavan paljon ulkoisten olosuhteiden ja myös käytetyn vastaanottolaitteen mukaan. Kantavuusalue saattaa olla huomattavasti pienempi suljetuissa tiloissa tai paikoissa, joissa on metallieisteitä (esimerkiksi seiniä, hyllyjä, kotelaita).
  - Vaatimukset mobiililaitteen käyttöjärjestelmälle: Android tai iOS (nykyisenä versiona tai uudempi)

## 21.3 Lämpötilarajat



### VAROITUS

- Akkua ei ole suojattu kaikilta ympäristötekijöiltä. Akku saattaa syttyä tuleen tai räjähtää altistuttuaan eräille ympäristötekijöille. Seurauksena voi olla vakava loukkaantuminen ja aineellisia vahinkoja.
  - ▶ Älä lataa akkua lämpötiloissa alle  $-20\text{ °C}$  tai yli  $+50\text{ °C}$ .
  - ▶ Älä käytä korkeapainepesuria tai akkua lämpötiloissa alle  $-20\text{ °C}$  tai yli  $+50\text{ °C}$ .
  - ▶ Älä säilytä korkeapainepesuria tai akkua lämpötiloissa alle  $-20\text{ °C}$  tai yli  $+70\text{ °C}$ .

## 21.4 Suositellut lämpötila-alueet

Noudata seuraavia lämpötila-alueita korkeapainepesurin ja akun optimaalisen suorituskyvyn varmistamiseksi:

- Lataaminen:  $+5\text{ °C}$  ...  $+40\text{ °C}$
- Käyttö:  $-10\text{ °C}$  ...  $+40\text{ °C}$
- Säilytys:  $-20\text{ °C}$  ...  $+50\text{ °C}$

Jos akkua ladataan, käytetään tai varastoidaan suositeltujen lämpötila-alueiden ulkopuolella, suorituskyky voi heikentyä.

Jos akku on märkä tai kostea, anna sen kuivua vähintään 48 tuntia yli  $+15\text{ °C}$ :n ja alle  $+50\text{ °C}$ :n lämpötilassa ja alle 70 %:n ilmakesteydessä. Korkeampi kosteus voi pidentää kuivumisaikaa.

## 21.5 Melu- ja värinäarvot

Äänenpainetaso laskennassa käytettävä korjauskertoimien  $2\text{ dB(A)}$ . Äänitehotason laskennassa käytettävä korjauskertoimien  $2\text{ dB(A)}$ . Värinän laskennassa käytettävä korjauskertoimien  $2\text{ m/s}^2$ .

- Äänenpainetaso  $L_{pA}$  mitattu standardin EN 60335-2-79 mukaan:  $89\text{ dB(A)}$
- Äänitehotaso  $L_{WA}$  mitattu standardin EN 60335-2-79 mukaan:  $87\text{ dB(A)}$
- Värinäarvo  $a_{NV}$  mitattu standardin EN 60335-2-79 mukaan, litteä ruiskusuutin:  $\leq 2,5\text{ m/s}^2$ .

Tietoja työnantaja koskevan värinädirektiivin 2002/44/EY vaatimusten täyttämisestä on osoitteessa [www.stihl.com/vib](http://www.stihl.com/vib).

## 21.6 REACH-asetus

REACH-asetuksella tarkoitetaan EY:n kemikaalien rekisteröintiä, arviointia ja lupamenettelyjä koskevaa asetusta.

Lisätietoja REACH-asetuksen vaatimusten täyttämisestä on saatavissa osoitteesta [www.stihl.com/reach](http://www.stihl.com/reach).

## 22 Varaosat ja varusteet

### 22.1 Varaosat ja varusteet

**STIHL** Alkuperäiset STIHL-varaosat ja alkuperäiset STIHL-varusteet tunnistaa näistä merkeistä.

STIHL suosittelee käyttämään ainoastaan alkuperäisiä STIHL-varaosia ja alkuperäisiä STIHL-varusteita.

STIHL ei voi arvioida muiden valmistajien varaosia ja lisävarusteita luotettavuuden, turvallisuuden ja sopivuuden suhteen jatkuvasta markkinoiden tarkkailusta huolimatta, eikä STIHL ei voi taata niiden käyttöä.

Alkuperäisiä STIHL-varaosia ja alkuperäisiä STIHL-varusteita on saatavissa STIHL-erikoisliikkeistä.

## 23 Hävittäminen

### 23.1 Korkeapainepesurin ja akun hävittäminen

Tietoja hävittämisestä saat paikallishallinnosta tai STIHL-erikoisliikkeestä.

Epäasianmukainen hävittäminen voi olla vahingollista terveydelle ja saastuttaa ympäristöä.

- ▶ Toimita STIHL-tuotteet, myös pakkaukset, asianmukaiseen keräyspisteeseen kierrätystä varten paikallisten säännösten mukaisesti.
- ▶ Älä hävitä talousjätteen mukana.

## 24 EU-vaatimustenmukaisuusvakuutus

### 24.1 Korkeapainepesuri STIHL REA 100.0 PLUS

ANDREAS STIHL AG & Co. KG  
Badstraße 115  
D-71336 Waiblingen

Saksa

vakuuttaa yksinomaan vastuullisena, että

- Tyyppi: korkeapainepesuri
- Merkki: STIHL
- Malli: REA 100.0 PLUS
- Sarjatunniste: REA01

vastaa soveltuvilta osin direktiivien 2011/65/EU, 2006/42/EY ja 2014/30/EU säännöksiä ja että

tuote on kehitetty ja valmistettu seuraavien standardien tuotteen valmistuspäivänä voimassa olevien versioiden mukaisesti: EN 55014-1, EN 55014-2, EN 60335-1, EN 60335-2-79, EN 61000-3-2, EN 61000-3-3, EN 62233.

Mitattu ja taattu äänitehotaso on määritetty direktiivin 2000/14/EY liitteen V ja standardin ISO 3744 mukaisesti.

- mitattu äänitehotaso: 87 dB(A)
- taattu äänitehotaso: 89 dB(A)

Teknisten asiakirjojen säilytyksestä vastaa ANDREAS STIHL AG & Co. KG:n tuotteiden lupamennettelyistä vastaava tuotehyväksynnän osasto.

Valmistusvuosi, valmistusmaa ja koneen numero on ilmoitettu korkeapainepesurin päällä.

Waiblingen, 1.8.2022

ANDREAS STIHL AG & Co. KG

puolesta 

Robert Olma, Vice President, Regulatory Affairs & Global Governmental Relations

## 25 UKCA-vaatimustenmukaisuusvakuutus

### 25.1 Korkeapainepesuri STIHL REA 100.0 PLUS

**UK  
CA**

ANDREAS STIHL AG & Co. KG  
Badstraße 115  
D-71336 Waiblingen

Saksa

vakuuttaa yksinomaisena vastuullisena, että

- Tyyppi: korkeapainepesuri
- Merkki: STIHL
- Malli: REA 100.0 PLUS
- Sarjatunniste: REA01

vastaa soveltuvilta osin Iso-Britannian asetuksia The Restriction of the Use of Certain Hazardous Substances in Electrical and Electronic Equipment Regulations 2012, Supply of Machinery (Safety) Regulations 2008 ja Electromagnetic Compatibility Regulations 2016 säännöksiä ja tuote on kehitetty ja valmistettu seuraavien standardien tuotteen valmistuspäivänä voimassa olevien versioiden mukaisesti: EN 55014-1,

EN 55014-2, EN 60335-1, EN 60335-2-79, EN 61000-3-2, EN 61000-3-3, EN 62233.

Mitattu ja taattu äänitehotaso on määritetty Ison-Britannian säädöksen Noise Emission in the Environment by Equipment for use Outdoors Regulations 2001, Schedule 8 mukaisesti ISO 3744 -standardia käyttäen.

- mitattu äänitehotaso: 87 dB(A)
- taattu äänitehotaso: 89 dB(A)

Teknisten asiakirjojen säilytyksestä vastaa ANDREAS STIHL AG & Co. KG.

Valmistusvuosi, valmistusmaa ja koneen numero on ilmoitettu korkeapainepesurin päällä.

Waiblingen, 1.8.2022

ANDREAS STIHL AG & Co. KG

postista 

Robert Olma, Vice President, Regulatory Affairs & Global Governmental Relations

## 26 Yhteystiedot

[www.stihl.com](http://www.stihl.com)

## Indholdsfortegnelse

1	Forord.....	95
2	Oplysninger om denne brugsvejledning....	95
3	Oversigt.....	96
4	Sikkerhedshenvisninger.....	97
5	Klargøring af højtryksrensere.....	104
6	Opladning af batteriet og LED'er.....	104
7	Aktivér og deaktivér den trådløse Blue-tooth®-grænseflade.....	105
8	Samling af højtryksrensere.....	105
9	Tilslut til vandforsyning.....	107
10	Isætning og udtagning af batteriet.....	108
11	Sådan tændes og slukkes højtryksrensere.....	108
12	Kontroller højtryksrensere og batteriet..	109
13	Arbejde med højtryksrensere.....	109
14	Efter arbejdet.....	110
15	Transport.....	111
16	Opbevaring.....	111
17	Rengøring.....	112
18	Vedligeholdelse.....	113
19	Reparation.....	113
20	Afhjælpning af fejl.....	113
21	Tekniske data.....	114
22	Reserve dele og tilbehør.....	116

23	Bortskaffelse.....	116
24	EU-overensstemmelseserklæring.....	116
25	UKCA-overensstemmelseserklæring.....	116
26	Adresser.....	117

## 1 Forord

Kære kunde

Vi er glade for, at du har valgt STIHL. Vi udvikler og producerer vores produkter i topkvalitet efter vores kunders behov. Dermed kan vi fremstille produkter med høj pålidelighed, selv ved ekstrem belastning.

STIHL står også for topkvalitet, når det drejer sig om service. Vores fagpersonale garanterer kompetent rådgivning og instruktion samt omfattende teknisk hjælp.

STIHL vedkender sig udtrykkeligt en bæredygtig og ansvarsfuld omgang med naturen. Denne brugsanvisning har til formål at hjælpe dig med at anvende dit STIHL-produkt med en lang levetid på en sikker og miljøvenlig måde.

Vi takker for din tillid og håber, at du får stor glæde af dit STIHL-produkt.



Nikolas Stihl

**VIGTIGT! SKAL LÆSES FØR BRUG OG OPBEVARES.**

## 2 Oplysninger om denne brugsvejledning

### 2.1 Gældende dokumenter

De lokale sikkerhedsforskrifter er gældende.

- ▶ Ud over denne brugsvejledning skal følgende dokumenter læses, forstås og opbevares:
  - Sikkerhedsanvisninger til STIHL AP-batteriet
  - Brugsvejledning til ladeapparaterne STIHL AL 101, 301, 301-4, 500
  - Sikkerhedsinformationer om STIHL-batterier og produkter med indbygget batteri: [www.stihl.com/safety-data-sheets](http://www.stihl.com/safety-data-sheets)
  - Brugsvejledning og emballage til det anvendte tilbehør
  - Brugsvejledning og emballage til det anvendte rengøringsmiddel

Yderligere informationer om STIHL connected, kompatible produkter og ofte stillede spørgsmål

findes på [www.connect.stihl.com](http://www.connect.stihl.com) eller hos en STIHL forhandler.

Bluetooth®-ordmærket og -billedmærket (logoer) er registrerede varemærker og tilhører Bluetooth SIG, Inc. Enhver anvendelse af disse ordmærker/billedmærker fra STIHLs side sker under licens.

Batterier med  er erstattet med en Bluetooth®-grænseflade. Lokale driftsindskrænkninger (for eksempel i fly eller på sygehuse) skal overholdes.

### 2.2 Markering af advarselshenvisninger i teksten

#### FARE

- Henvisningen gør opmærksom på farer, som medfører alvorlige kvæstelser eller død.
  - ▶ De nævnte foranstaltninger kan medføre alvorlige kvæstelser eller død.

#### ADVARSEL

- Henvisningen henviser til farer, som **kan** medføre alvorlige kvæstelser eller død.
  - ▶ De nævnte foranstaltninger kan medføre alvorlige kvæstelser eller død.

#### BEMÆRK

- Henvisningen henviser til farer, som kan medføre materielle skader.
  - ▶ De nævnte foranstaltninger kan forhindre materielle skader.

### 2.3 Symboler i teksten



Dette symbol henviser til et kapitel i denne brugsvejledning.

## 3 Oversigt

### 3.1 Højtryksrenser og batteri

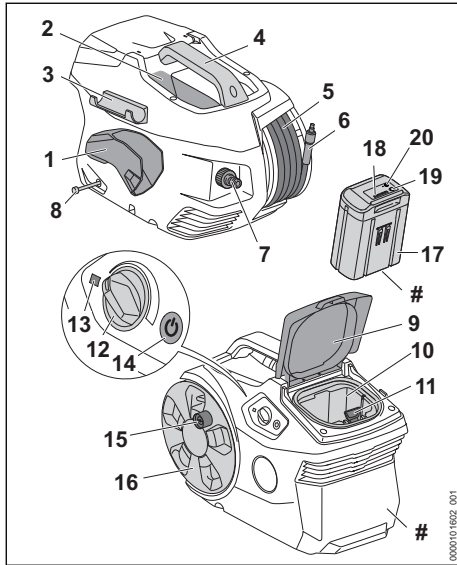

- 1 Holder**  
Holderen er beregnet til opbevaring af sprøjte-pistolen.
- 2 Rum**  
Rummet bruges til at opbevare det medfølgende mundstykke.
- 3 Holder**  
Holderen er beregnet til at opbevare strålerør.
- 4 Håndtag**  
Håndtaget er beregnet til at bære højtryksrenseren.
- 5 Højtryksslange**  
Højtryksslangen fører vand fra højtrykspumpen og ind i sprøjtepistolen.
- 6 Studs**  
Studsene forbinder højtryksslangen med sprøjtepistolen.
- 7 Studs**  
Studsene er beregnet til tilslutning af vandslangen.
- 8 Rengøringsmiddelslange**  
Rengøringsmiddelslangen er beregnet til at sugе rengøringsmiddel.
- 9 Klap**  
Klappen tildækker batteriskakten.

#### 10 Batteriskakt

Batteriskakten holder batteriet.

#### 11 Spærrehåndtag

Spærrehåndtaget holder batteriet i batteriskakten.

#### 12 Drejeknap

Drejeknappen bruges til at indstille arbejdstrykket og vandmængden.

#### 13 LED

LED'en viser højtryksrenserens status.

#### 14 Trykknop

Trykknappen er beregnet til at tænde og slukke for højtryksrenseren.

#### 15 Håndsving

Håndsvinget er beregnet til at dreje slange-tromlen.

#### 16 Slangetromlen

Slangetromlen er beregnet til at rulle højtryksslagen op.

#### 17 Batteri

Batteriet forsyner højtryksrenseren med energi.

#### 18 LED'er

LED'erne viser batteriets ladetilstand og fejl.

#### 19 Trykknop

Trykknappen aktiverer LED-lysene på batteriet. Den aktiverer og deaktiverer Bluetooth®-radiogrænsefladen (hvis tilgængelig).

#### 20 "Bluetooth®-LED (kun til batterier med )

LED'en viser, om det trådløse Bluetooth®-interface er aktiveret eller deaktiveret.

#### # Ydelsesskilt med maskinnummer

### 3.2 Sprøjteanordning

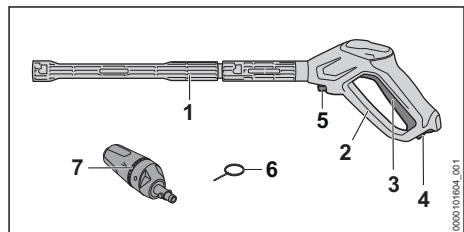

#### 1 Strålerør

Strålerøret forbinder sprøjtepistolen med mundstykket.

#### 2 Sprøjtepistol

Sprøjtepistolen fastholder og fører sprøjteanordningen.



**3 Arm**

Armen åbner og lukker ventilen i sprøjtepipstolen. Armen standser og stopper vandstrålen.

**4 Låsegreb**

Låsearmen låser op for armen.

**5 Spærrehåndtag**

Spærrehåndtaget holder studsene på plads i sprøjtepipstolen.

**6 Rensenål**

Rensenålen renser mundstykkerne.

**7 3-i-1-mundstykke**

3-i-1-mundstykket består af et mundstykke til flad stråle, et rotormundstykke og et spray-mundstykke, der kan iblande rengøringsmiddel.

**3.3 Symboler**

Symbolerne kan være at finde på højtryksrensere, sprøjteanordningen og batteriet og har følgende betydning:

 Låsegrebet låser i denne position armen op.

 Låsegrebet låser i denne position grebet.

 Dette produkt anvendes med et STIHL-batteri. De tilladte genopladelige batterier er angivet i denne brugsvejledning.

 1 LED lyser rødt. Batteriet er for varmt eller for koldt.

 4 LED'er blinker rødt. Der er en fejl i batteriet.

 **LWA** Garanteret lydeffektniveau iht. direktivet 2000/14/EF i dB(A) til at sammenligne lydmissioner fra produkter.

 Batteriet har et trådløst Bluetooth®-interface og kan forbindes med STIHL Connected-appen.

 Angivelsen ved siden af symbolet henviser til batteriets energiiindhold iht. celleproducentens specifikation. Det energiiindhold, som er til rådighed for anvendelsen, er lavere.

 Produktet må ikke bortskaffes som husholdningsaffald.

**STIHL** Disse symboler kendetegner originale reservedele fra STIHL og originalt tilbehør fra STIHL.

**4 Sikkerhedshenvisninger****4.1 Advarselssymboler**

Advarselssymbolerne på højtryksrenseren eller batteriet har følgende betydning:



Følg sikkerhedsanvisningerne og de dertilhørende foranstaltninger.



Sørg for, at denne brugsvejledning læses, forstås og opbevares.



Bær sikkerhedsbriller.



- Ret ikke vandstrålen mod personer og dyr.
- Ret ikke vandstrålen mod elektriske anlæg, elektriske tilslutninger, stikdåser eller strømførende ledninger.
- Ret ikke vandstrålen mod elektriske apparater eller højtryksrenseren.



Højtryksrenseren må ikke sluttes direkte til drikkevandsnettet.



Tag højtryksrenseren ud under afbrydelse af arbejdet samt under transport, opbevaring, vedligeholdelse eller reparation.



Anvend, transporter eller opbevar ikke højtryksrenseren ved en temperatur under 0 °C.



Tag batteriet ud under pauser i arbejdet, transport, opbevaring, vedligeholdelse eller reparation.



Beskyt batteriet mod varme og ild.



Batteriet må ikke nedsænkes i væsker.

**4.2 Tilsigtet anvendelse**

Højtryksrenseren STIHL REA 100.0 PLUS er beregnet til rengøring af for eksempel køretøjer, anhængere, terrasser, vægge og facader.

Højtryksrenseren er ikke beregnet til industriel brug.

Højtryksrenseren kan anvendes i regnvejr.

Højtryksrenseren forsynes med energi fra et STIHL AP-batteri.

Batteriet med  giver dig i kombination med STIHL Connected-appen mulighed for personalisering og overførsel af informationer om batteriet vha. Bluetooth®-teknologi.

## ADVARSEL

- Batterier, som ikke er blevet godkendt til højtryksrenseren af STIHL, kan udløse brande og eksplosioner. Personer kan pådrage sig alvorlige kvæstelser eller udsættes for livsfare, og der kan opstå materielle skader.
  - ▶ Anvend højtryksrenseren med et STIHL AP-batteri.
- Hvis højtryksrenseren eller batteriet ikke anvendes i overensstemmelse med formålet, kan personer blive alvorligt kvæstet eller dø, og der kan ske materielle skader.
  - ▶ Anvend højtryksrenseren og batteriet, som det er beskrevet i denne brugsvejledning.
  - ▶ Anvend højtryksrenseren, som det er beskrevet i denne brugsvejledning.
  - ▶ Anvend batteriet, som det er beskrevet i denne brugsvejledning, i STIHL Connected-appen og på [www.connect.stihl.com](http://www.connect.stihl.com).

Højtryksrenseren STIHL REA 100.0 PLUS er ikke beregnet til følgende anvendelsesformål:

- Rengøring af asbestcement og lignende overflader
- Rengøring af overflader, der er malet eller lakeret med blyholdig maling
- Rengøring af overflader, der kommer i kontakt med næringsmidler
- Rengøring af selve højtryksrenseren

### 4.3 Krav til brugeren

## ADVARSEL

- Brugere, der ikke er blevet instrueret, kan ikke genkende eller vurdere de farer, som højtryksrenseren eller batteriet giver anledning til. Brugeren eller andre personer kan komme alvorligt til skade eller blive dræbt.



- ▶ Sørg for, at denne brugsvejledning læses, forstås og opbevares.
- ▶ Hvis højtryksrenseren eller batteriet overdrages til en anden person: Lad brugsvejledningen følge med.
- ▶ Sørg for, at brugeren opfylder følgende krav:
  - Brugeren er udhvilet.

– Denne maskine og batteriet må ikke anvendes af personer (herunder børn) med nedsatte fysiske, sensoriske eller mentale evner eller mangel på erfaring og viden.

– Brugeren kan genkende og vurdere de farer, som højtryksrenseren eller batteriet giver anledning til.

– Brugeren er myndig, eller brugeren uddannes under opsyn til et erhverv efter nationale forskrifter.

– Brugeren har modtaget instruktion fra en STIHL-forhandler eller en fagkyndig person inden første anvendelse af højtryksrenseren.

– Brugeren er ikke påvirket af alkohol, medicin eller stoffer.

- ▶ I tilfælde af tvivl, kontakt en STIHL forhandler.

### 4.4 Beklædning og udstyr

## ADVARSEL

- Under arbejdet kan genstande slynges op med høj hastighed. Brugeren kan pådrage sig kvæstelser.



- ▶ Bær tætsiddende sikkerhedsbriller. Egnede sikkerhedsbriller er kontroleret iht. standard EN 166 eller lændespecifikke forskrifter og kan købes i handlen med den pågældende identifikation.
- ▶ Bær en tætsiddende overdel med lange ærmer og lange bukser.
- Under arbejdet kan der dannes aerosoler. Indåndet aerosol kan skade helbredet og udløse allergiske reaktioner.
  - ▶ Foretag en risikovurdering afhængigt af de overflader, der skal rengøres, og deres omgivelser.

- ▶ Hvis risikovurderingen viser, at der dannes aerosol: Anvend en beskyttelsesmaske i beskyttelsesklasse FFP2 eller tilsvarende.
- Ved brug af sko, der er uegnede til arbejdet, kan brugeren glide. Brugeren kan pådrage sig kvæstelser.
  - ▶ Bær fast og lukket skotøj med skridsikker sål.

## 4.5 Arbejdsområde og omgivelser

### 4.5.1 Højtryksrensere

#### ▲ ADVARSEL

- Uvedkommende personer, børn og dyr kan ikke genkende og vurdere de farer, der udgår fra højtryksrenseren og de udslyngede genstande. Uvedkommende personer, børn og dyr kan komme alvorligt til skade, og der kan opstå materielle skader.
  - ▶ Uvedkommende personer, børn og dyr skal holdes væk fra arbejdsområdet.
  - ▶ Efterlad ikke højtryksrenseren uden opsyn.
  - ▶ Sørg for, at børn ikke kan lege med højtryksrenseren.
- Højtryksrenserens elektriske komponenter kan generere gnister. Gnister kan udløse brande eller eksplosioner i letantændelige eller eksplosive omgivelser. Personer kan pådrage sig alvorlige kvæstelser eller udsættes for livsfare, og der kan opstå materielle skader.
  - ▶ Arbejd ikke i omgivelser, der er letantændelige eller eksplosive.

### 4.5.2 Batteri

#### ▲ ADVARSEL

- Uvedkommende personer, børn og dyr kan ikke genkende og vurdere de farer, der er forbundet med batteriet. Uvedkommende personer, børn eller dyr kan pådrage sig alvorlige kvæstelser.
  - ▶ Hold uvedkommende personer, børn og dyr væk.
  - ▶ Efterlad ikke batteriet uden opsyn.
  - ▶ Sørg for, at børn ikke kan lege med batteriet.
- Batteriet er ikke beskyttet mod alle påvirkninger fra omgivelserne. Hvis batteriet udsættes for bestemte omgivelsespåvirkninger, kan der gå ild i det, eller det kan eksplodere eller blive

beskadiget, så det ikke kan repareres. Personer kan pådrage sig alvorlige kvæstelser, og der kan opstå materielle skader.



- ▶ Beskyt batteriet mod varme og ild.
- ▶ Kast ikke batteriet i åben ild.
- ▶ Oplad, anvend og opbevar ikke batteriet uden for de angivne temperaturgrænser,  21.3.



- ▶ Batteriet må ikke nedsænkes i væsker.
- ▶ Hold små, metaliske genstande væk fra batteriet.
- ▶ Batteriet må ikke udsættes for højt tryk.
- ▶ Batteriet må ikke udsættes for mikrobølger.
- ▶ Beskyt batteriet mod kemikalier og salte.

## 4.6 Sikker tilstand

### 4.6.1 Højtryksrensere

Højtryksrenseren er i sikker tilstand, når følgende betingelser er opfyldt:

- Højtryksrenseren er ubeskadiget.
- Klappen er lukket og ubeskadiget.
- Højtryksslangen, håndtaget, koblingerne og sprøjteanordningen er ubeskadigede.
- Sprøjteanordningen er rigtigt monteret.
- Højtryksrenseren er ren.
- Sprøjteanordningen er ren.
- Betjeningsanordningerne fungerer og er ikke blevet ændrede.
- Der er monteret originalt STIHL-tilbehør til denne højtryksrenser.
- Tilbehøret er monteret korrekt.

#### ▲ ADVARSEL

- I tilfælde af en ikke-sikkerhedskonform tilstand kan komponenterne ikke længere fungere korrekt, og sikkerhedsanordningerne sættes ud af kraft. Personer kan pådrage sig alvorlige kvæstelser eller udsættes for livsfare.
  - ▶ Arbejd ikke, hvis højtryksrenseren er beskadiget.
  - ▶ Arbejd med en ubeskadiget højtryksslange ubeskadigede koblinger og en ubeskadiget sprøjteanordning.
  - ▶ Monter sprøjteanordningen på den måde, der er beskrevet i denne brugsvejledning.
  - ▶ Hvis højtryksrenseren er tilsmudset: Rengør højtryksrenseren.
  - ▶ Hvis sprøjteanordningen er tilsmudset: Rengør sprøjteanordningen.
  - ▶ Hvis batteriskakten er våd eller fugtig: Lad batteriet tørre.

- ▶ Foretag ikke ændringer ved højtryksrensere.
- ▶ Hvis betjeningselementerne ikke fungerer: Arbejd ikke med højtryksrenseren.
- ▶ Monter originalt STIHL-tilbehør til denne højtryksrenser.
- ▶ Monter tilbehøret på den måde, som beskrives i denne brugsvejledning eller i tilbehørets brugsvejledning.
- ▶ Der må ikke stikkes genstande gennem højtryksrensersens åbninger.
- ▶ Udskift slidte eller beskadigede informativonsskilte.
- ▶ I tilfælde af tvivl, kontakt en STIHL forhandler.

#### 4.6.2 Batteri

Batteriet er i sikker tilstand, når følgende betingelser er opfyldt:

- Batteriet er ubeskadiget.
- Batteriet er rent og tørt.
- Batteriet fungerer og er ikke blevet ændret.

### ▲ ADVARSEL

- Batteriet kan ikke fungere sikkert længere, hvis det er i en usikker tilstand. Personer kan pådrage sig alvorlige kvæstelser.
  - ▶ Arbejd med et ubeskadiget og fungerende batteri.
  - ▶ Et beskadiget eller defekt batteri må ikke oplades.
  - ▶ Hvis batteriet er tilsmudset: Rengør batteriet.
  - ▶ Rør ikke ved batteriet med våde hænder.
  - ▶ Hvis batteriet er vådt eller fugtigt: Lad batteriet tørre,  21.4.
  - ▶ Batteriet må ikke ændres.
  - ▶ Der må ikke stikkes genstande gennem batteriets åbninger.
  - ▶ Batteriets elektriske kontakter må ikke forbindes og kortsluttes med metalliske genstande.
  - ▶ Batteriet må ikke åbnes.
  - ▶ Udskift slidte eller beskadigede informativonsskilte.
- Der kan løbe væske ud fra et beskadiget batteri. Hvis væsken kommer i kontakt med huden eller øjnene, kan huden eller øjnene blive irriterede.
  - ▶ Undgå kontakt med væsken.
  - ▶ Hvis der er opstået kontakt med huden: Vask det pågældende sted på huden med rigeligt vand og sæbe.
  - ▶ Skyl øjnene i mindst 15 minutter med rigeligt vand, hvis der er opstået kontakt med øjnene, og opsig læge.

- Et beskadiget eller defekt batteri kan have en usædvanlig lugt, ryge eller brænde. Personer kan pådrage sig alvorlige kvæstelser eller udsættes for livsfare, og der kan opstå materielle skader.
  - ▶ Hvis batteriet har en usædvanlig lugt eller ryger: Brug ikke batteriet, og hold det væk fra brændbare stoffer.
  - ▶ Hvis der opstår brand i batteriet: Forsøg at slukke branden i batteriet med en brandslukker eller vand.

## 4.7 Arbejde

### ▲ ADVARSEL

- Brugeren kan i visse situationer ikke længere arbejde koncentreret. Brugeren kan snuble, falde og pådrage sig alvorlige kvæstelser.
  - ▶ Arbejdet skal udføres roligt og velovervejet.
  - ▶ Hvis lysforholdene og udsynet er dårligt: Arbejd ikke med højtryksrenseren.
  - ▶ Betjen højtryksrenseren alene.
  - ▶ Vær opmærksom på forhindringer.
  - ▶ Arbejd stående på jorden, og hold balancen. Hvis der skal arbejdes i højden: Anvend en løfteplatform eller et sikkert stillads.
  - ▶ Hvis der opstår træthedssymptomer: Hold en pause i arbejdet.
- Hvis højtryksrenseren ændrer sig eller reagerer på en usædvanlig måde under arbejdet, kan højtryksrenseren være i en ikke-sikkerhedskonform tilstand. Personer kan pådrage sig alvorlige kvæstelser, og der kan opstå materielle skader.
  - ▶ Stands arbejdet, tag batteriet ud, og kontakt en STIHL forhandler.
  - ▶ Anvend højtryksrenseren i stående position.
  - ▶ Tildæk ikke højtryksrenseren, da der kræves tilstrækkelig tilgang af afkølingsluft.
- Når sprøjtepistolens arm slippes, slukkes højtrykspumpen automatisk, og der strømmer ikke længere vand ud af mundstykket. Højtryksrenseren er nu i standbytilstand og tændes igen. Når sprøjtepistolens arm trykkes ned, tændes højtrykspumpen automatisk, og der strømmer vand ud af mundstykket. Personer kan pådrage sig alvorlige kvæstelser, og der kan opstå materielle skader.
  - ▶ Når der ikke arbejdes: Lås sprøjtepistolens arm.
  - ▶ Sluk højtryksrenseren.
- ▶ Tag batteriet ud.



- Ved temperaturer under 0 °C kan vand fryse i højtryksrensens komponenter og på overfladerne, der skal rengøres. Brugeren kan snuble, falde og pådrage sig alvorlige kvæstelser. Der kan opstå materielle skader.
  - ▶ Anvend ikke højtryksrenseren ved temperaturer under 0 °C.
- Hvis der trækkes i højtryksslangen eller vandslangen, kan højtryksrenseren bevæge sig og vælte. Der kan opstå materielle skader.
  - ▶ Træk ikke i højtryksslangen, vandslangen.
- Hvis højtryksrenseren anvendes på en skrånende, ujævn eller ikke-fastgjort overflade, kan den bevæge sig og vælte. Der kan opstå materielle skader.
  - ▶ Anvend højtryksrenseren på en vandret, jævn og fastgjort overflade.
- Hvis der arbejdes i højden, kan højtryksrenseren eller sprøjteanordningen falde ned. Personer kan pådrage sig alvorlige kvæstelser, og der kan opstå materielle skader.
  - ▶ Anvend en løfteplatform eller et sikkert stillads.
  - ▶ Anvend ikke højtryksrenseren på en løfteplatform eller et stillads.
  - ▶ Hvis højtryksslansens rækkevidde ikke er stor nok: Forlæng højtryksslangen med en højtryksslangeforlænger.
  - ▶ Sikr sprøjteanordningen mod fald.
- Vandstrålen kan løsne asbestfibre fra overflader. Asbestfibre kan, når de er tørre, fordele sig i luften og indåndes. Indåndede asbestfibre kan skade helbredet og udløse allergiske reaktioner.
  - ▶ Rengør ikke asbestholdige overflader.
- Vandstrålen kan løsne olie fra køretøjer eller maskiner. Olieholdigt vand kan ende i jorden, i vandet eller i kloakeringen. Det udgør fare for miljøet.
  - ▶ Rengør kun køretøjer eller maskiner på steder, hvor der findes en olieudskiller i vandløbet.
- Vandstrålen kan sammen med blyholdig maling danne blyholdige aerosoler og blyholdigt vand. Blyholdige aerosoler og blyholdigt vand kan ende i jorden, i vandet eller i kloakeringen. Indåndet aerosol kan skade helbredet og udløse allergiske reaktioner. Det udgør fare for miljøet.
  - ▶ Rengør ikke overflader, der er malet eller lakeret med blyholdig maling.
- Vandstrålen kan beskadige følsomme overflader. Der kan opstå materielle skader.
  - ▶ Rengør ikke følsomme overflader med rotormundstykket.
- ▶ Rengør følsomme overflader af gummi, tekstil, træ og lignende materialer med lavere arbejdstryk og større afstand.
- Hvis 3-i-1-mundstykket under arbejdet dyppes ned i beskidt vand og anvendes, kan 3-i-1-mundstykket beskadiges.
  - ▶ 3-i-1-mundstykket må ikke bruges med snavset vand.
  - ▶ Hvis en beholder skal rengøres: Tøm beholderen, og lad vandet flyde ud af beholderen under rengøringen.
- Opsugede let brændbare og eksplosive væsker kan udløse brande og eksplosioner. Personer kan pådrage sig alvorlige kvæstelser eller udsættes for livsfare, og der kan opstå materielle skader.
  - ▶ Sug ikke let brændbare eller eksplosive væsker op, og lad dem ikke flyde ud.
- Opsugede korrosive, ætsende og giftige væsker kan skade helbredet og højtryksrensens komponenter. Personer kan pådrage sig alvorlige kvæstelser eller udsættes for livsfare, og der kan opstå materielle skader.
  - ▶ Sug ikke korrosive, ætsende eller giftige væsker op, og lad dem ikke flyde ud.
- Den stærke vandstråle kan påføre personer og dyr svære kvæstelser, og der kan opstå materielle skader.
  - ▶ Ret ikke vandstrålen mod personer og dyr.
- ▶ Ret ikke vandstrålen mod steder med ringe udsyn.
- ▶ Rengør ikke tøj, mens det bæres.
- ▶ Rengør ikke sko, mens de bæres.
- Hvis elektriske anlæg, elektriske tilslutninger, stikdåser eller strømførende ledninger kommer i kontakt med vandet, kan det føre til elektrisk stød. Personer kan pådrage sig alvorlige kvæstelser eller udsættes for livsfare, og der kan opstå materielle skader.
  - ▶ Ret ikke vandstrålen mod elektriske anlæg, elektriske tilslutninger, stikdåser eller strømførende ledninger.
- Hvis elektriske apparater kommer i kontakt med vand, kan det føre til elektrisk stød. Brugeren kan pådrage sig alvorlige kvæstelser eller miste livet, og der kan opstå materielle skader.





- ▶ Ret ikke vandstrålen mod elektriske apparater.

- ▶ Elektriske apparater skal holdes væk fra arbejdsområdet.

- Vandstrålen kan beskadige højtryksrenseren. Der kan opstå materielle skader.



- ▶ Ret ikke vandstrålen mod højtryksrenseren.

- En forkert ført højtryksslange kan blive beskadiget. Ved beskadigelse kan vand med højt tryk sendes ukontrolleret ud i omgivelserne. Personer kan pådrage sig alvorlige kvæstelser, og der kan opstå materielle skader.
  - ▶ Ret ikke vandstrålen mod højtryksslangen.
  - ▶ Før højtryksslangen på en sådan måde, at den ikke bliver spændt ud eller viklet ind.
  - ▶ Før højtryksslangen, så den ikke bliver beskadiget og ikke har knæk, klemmes eller gnumbes.
  - ▶ Beskyt højtryksslangen mod varme, olie og kemikalier.
- Hvis vandslangen er ført forkert, kan den blive beskadiget, og personer kan snuble over den. Personer kan pådrage sig kvæstelser, og vandslangen kan blive beskadiget.
  - ▶ Ret ikke vandstrålen mod vandslangen.
  - ▶ Vandslangen skal føres og mærkes således, at personer ikke kan snuble.
  - ▶ Før vandslangen på en sådan måde, at den ikke bliver spændt ud eller viklet ind.
  - ▶ Før vandslangen, så den ikke bliver beskadiget og ikke har knæk, klemmes eller gnumbes.
  - ▶ Beskyt vandslangen mod varme, olie og kemikalier.
- Den stærke vandstråle afgiver reaktionskræfter. Som følge af de reaktionskræfter, der opstår, kan brugeren miste kontrollen over sprøjteanordningen. Brugeren kan pådrage sig alvorlige kvæstelser, og der kan opstå materielle skader.
  - ▶ Hold sprøjtepipistolen fast med begge hænder.
  - ▶ Arbejd som beskrevet i denne brugsvejledning.

## 4.8 Rengøringsmiddel

### ▲ ADVARSEL

- Hvis rengøringsmidlet kommer i kontakt med huden eller øjnene, kan huden eller øjnene blive irriterede.
  - ▶ Følg brugsvejledningen for rengøringsmidlet.
  - ▶ Undgå kontakt med rengøringsmidler.
  - ▶ Hvis der er opstået kontakt med huden: Vask det pågældende sted på huden med rigeligt vand og sæbe.
  - ▶ Hvis der er opstået kontakt med øjnene: Skyl øjnene i mindst 15 minutter med rigeligt vand, og søg læge.
- Forkerte eller uegnede rengøringsmidler kan beskadige højtryksrenseren eller overfladen på den genstand, der rengøres, samt miljøet.
  - ▶ STIHL anbefaler at anvende originalt STIHL-rengøringsmiddel.
  - ▶ Følg brugsvejledningen for rengøringsmidlet.
  - ▶ Kontakt en STIHL-forhandler, hvis du er i tvivl.

## 4.9 Tilslutning af vand

### ▲ ADVARSEL

- Når sprøjtepipistolens arm slippes, opstår der et tilbageslød i vandslangen. Ved et tilbageslød kan beskidt vand løbe tilbage i drikkevandsnettet. Drikkevandet kan blive forurenet.
  - ▶ Højtryksrenseren må ikke tilsluttes direkte til drikkevandsnettet.
- ▶ Vær opmærksom på vandforsyningsselskabets regler og anvisninger. Hvis det er påkrævet, skal der ved tilslutning til drikkevandsnettet anvendes en reglementeret systemadskillelse (fx en kontraventil).
- Beskidt eller sandholdigt vand kan beskadige højtryksrenserens komponenter.
  - ▶ Anvend rent vand.
  - ▶ Hvis der anvendes beskidt eller sandholdigt vand: Anvend højtryksrenseren sammen med et vandfilter.
- Hvis højtryksrenseren tilføres for lidt vand, kan dens komponenter beskadiges.
  - ▶ Skru helt op for vandhanen.
  - ▶ Sørg for, at højtryksrenseren tilføres rigeligt vand,  21.1.



## 4.10 Transport

### 4.10.1 Højtryksrenser

#### ⚠ ADVARSEL

- Under transporten kan højtryksrenseren vælte eller flytte sig. Personer kan pådrage sig kvæstelser, og der kan opstå materielle skader.

▶ Lås sprøjtepestolens arm.



▶ Sluk højtryksrenseren.



▶ Tag batteriet ud.

- ▶ Sørg for at sikre højtryksrenseren med gjorde, remme eller et net, så den ikke kan vælte eller flytte sig.

- Ved temperaturer under 0 °C kan vand fryse i højtryksrenserens komponenter. Højtryksrenseren kan blive beskadiget.

▶ Tøm sprøjteanordningen og højtryksslangen.



▶ Hvis højtryksrenseren ikke kan transporteres frostsikret: Beskyt højtryksrenseren med et frostbeskyttelsesmiddel baseret på glykol.

### 4.10.2 Batteri

#### ⚠ ADVARSEL

- Batteriet er ikke beskyttet mod alle påvirkninger fra omgivelserne. Hvis batteriet udsættes for bestemte omgivelsesbetingelser, kan batteriet tage skade, og der kan opstå materielle skader.

▶ Transportér ikke et beskadiget batteri.

- Under transporten kan batteriet vælte eller flytte sig. Personer kan pådrage sig kvæstelser, og der kan opstå materielle skader.

▶ Pak batteriet i emballagen på en sådan måde, at det ikke kan flytte sig.

▶ Emballagen skal sikres, så den ikke kan flytte sig.

## 4.11 Opbevaring

### 4.11.1 Højtryksrenser

#### ⚠ ADVARSEL

- Børn kan ikke genkende eller vurdere de farer, som udgår fra højtryksrenseren. Børn kan komme alvorligt til skade.

▶ Lås sprøjtepestolens arm.



▶ Sluk højtryksrenseren.



▶ Tag batteriet ud.

- ▶ Opbevar højtryksrenseren utilgængeligt for børn.

- De elektriske kontakter og de metaliske komponenter på højtryksrenseren kan korrodere pga. fugt. Højtryksrenseren kan blive beskadiget.



▶ Tag batteriet ud.

- ▶ Opbevar højtryksrenseren rent og tørt.

- Ved temperaturer under 0 °C kan vand fryse i højtryksrenserens komponenter. Højtryksrenseren kan blive beskadiget.

▶ Tøm sprøjteanordningen og højtryksslangen.



▶ Hvis højtryksrenseren ikke kan opbevares frostsikret: Beskyt højtryksrenseren med et glykolbaseret frostbeskyttelsesmiddel.

### 4.11.2 Batteri

#### ⚠ ADVARSEL

- Børn kan ikke genkende eller vurdere de farer, som er forbundet med batteriet. Børn kan pådrage sig alvorlige kvæstelser.

▶ Opbevar batteriet uden for børns rækkevidde.

- Batteriet er ikke beskyttet mod alle påvirkninger fra omgivelserne. Hvis batteriet udsættes for bestemte omgivelsespåvirkninger, kan batteriet blive beskadiget, så det ikke kan repareres.

▶ Opbevar batteriet i rene og tørre omgivelser.

▶ Opbevar batteriet i et lukket rum.

▶ Opbevar batteriet adskilt fra højtryksrenseren.

▶ Hvis batteriet opbevares i ladeapparatet: Træk netstikket ud, og opbevar batteriet med et lade niveau på mellem 40 % og 60 % (2 grønne LED'er).

▶ Opbevar ikke batteriet uden for de angivne temperaturgrænser,  21.3.

## 4.12 Rengøring, vedligeholdelse og reparation

### ⚠ ADVARSEL

- Hvis batteriet er sat i under rengøring, vedligeholdelse eller reparation, kan højtryksrenseren gå i gang utilsigtet. Personer kan pådrage sig alvorlige kvæstelser, og der kan opstå materielle skader.

- ▶ Lås sprøjtepipistolens arm.



- ▶ Sluk højtryksrenseren.



- ▶ Tag batteriet ud.

- Aggressive rengøringsmidler, rengøring med højtryksrenser eller spidse genstande kan beskadige højtryksrenseren eller batteriet. Hvis højtryksrenseren eller batteriet ikke rengøres korrekt af brugeren, er der risiko for, at komponenterne ikke længere fungerer korrekt, og at sikkerhedsanordningerne sættes ud af kraft. Personer kan pådrage sig alvorlige kvæstelser.

- ▶ Rengør højtryksrenseren og batteriet, som det er beskrevet i denne brugsvejledning.

- Hvis højtryksrenseren eller batteriet ikke vedligeholdes eller repareres korrekt af brugeren, er der risiko for, at komponenterne ikke længere fungerer korrekt, og at sikkerhedsanordningerne sættes ud af kraft. Personer kan komme alvorligt til skade eller blive dræbt.
  - ▶ Forsøg ikke selv at vedligeholde eller reparere højtryksrenseren eller batteriet.
  - ▶ Kontakt en STIHL forhandler, hvis højtryksrenseren eller batteriet skal vedligeholdes eller repareres.

## 5 Klargøring af højtryksrenseren

### 5.1 Klargøring af højtryksrenseren

Udfør altid følgende trin, inden arbejdet påbegyndes:

- ▶ Kontrollér, at følgende komponenter er i sikker tilstand:
  - Højtryksrenser, højtryksslange og slangekobling, [12](#) 4.6.1.
  - Batteri, [12](#) 4.6.2.
- ▶ Kontrollér batteriet, [12](#) 12.2.

- ▶ Oplad batteriet helt, som det er beskrevet i brugsvejledningen til ladeapparaterne STIHL AL 101, 301, 301-4, 500.
- ▶ Rens højtryksrenseren, [12](#) 17.
- ▶ Hvis der anvendes et vandfilter: Kontroller om vandfilteret er tilsmudset, og hvis det er, så rens det, [12](#) 17.5.
- ▶ Stil højtryksrenseren på et stabilt og jævnt underlag.
- ▶ Rul højtryksslange helt ud af slangetromlen, [12](#) 13.2.
- ▶ Monter sprøjtepipistol, [12](#) 8.2.1.
- ▶ Monter strålerøret, [12](#) 8.3.1.
- ▶ Hvis der anvendes mundstykke: Monter mundstykke, [12](#) 8.4.1.
- ▶ Hvis der anvendes et rengøringsmiddel: Arbejd med rengøringsmidlet, [12](#) 13.6.
- ▶ Tilslut vand, [12](#) 9.
- ▶ Kontrollér betjeningsэлеmenter, [12](#) 12.1.
- ▶ Hvis disse trin ikke kan gennemføres: Anvend ikke højtryksrenseren, og kontakt en STIHL-forhandler.

### 5.2 Forbind et batteri udstyret med en trådløs Bluetooth®-grænseflade med STIHL connected-appen

- ▶ Aktivér den trådløse Bluetooth®-grænseflade på den mobile enhed.
- ▶ Aktivér den trådløse Bluetooth®-grænseflade på batteriet, [12](#) 7.1.
- ▶ Download STIHL connected-appen fra App Store til den mobile enhed, og opret en konto.
- ▶ Åbn STIHL connected-appen, og log ind.
- ▶ Tilføj batteriet i STIHL connected-appen, og følg anvisningerne på skærmen.

Kontaktmuligheder og yderligere oplysninger kan findes på <https://support.stihl.com> eller i STIHL connected-appen.

STIHL connected-appen er tilgængelig afhængigt af markedet.

## 6 Opladning af batteriet og LED'er

### 6.1 Opladning af batteriet

Opladningstiden afhænger af forskellige faktorer, f.eks. af batteriets temperatur eller af omgivelsernes temperatur. Overhold de anbefalede temperaturområder af hensyn til en optimal ydeevne, [12](#) 21.4. Den faktiske opladningstid kan afvige fra den angivne opladningstid. Opladningstiden er angivet på [www.stihl.com/charging-times](http://www.stihl.com/charging-times).



- Oplad batteriet, som det er beskrevet i brugsvejledningen til ladeapparatet STIHL AL 101, 301, 301-4, 500.

## 6.2 Visning af ladetilstanden

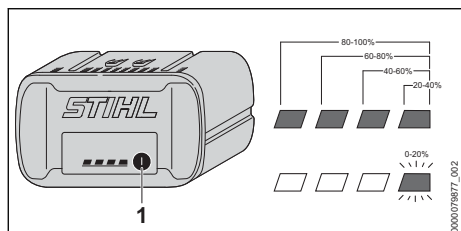

- Tryk på trykknappen (1). LED'erne lyser grønt i ca. 5 sekunder og viser ladetilstanden.
- Hvis den højre LED blinker grønt: Oplad batteriet.

## 6.3 LED'er på batteriet

LED'erne kan vise batteriets ladetilstand eller fejl. LED'erne kan lyse eller blinke grønt eller rødt.

Hvis LED'erne lyser eller blinker grønt, vises ladeniveauet.

- Hvis LED'erne lyser eller blinker rødt: Afhjælp fejlen, 20.1. Der er en fejl i højtryksrenseren eller i batteriet.

## 7 Aktivér og deaktiver den trådløse Bluetooth®-grænseflade

### 7.1 Aktivér den trådløse Bluetooth®-grænseflade

- Hvis batteriet har en Bluetooth®-grænseflade: Tryk og hold trykknappen inde, indtil LED'en "BLUETOOTH" ved siden af symbolet  lyser blåt i ca. 3 sekunder. Batteriets trådløse Bluetooth®-grænseflade er aktiveret.

### 7.2 Deaktiver den trådløse Bluetooth®-grænseflade

- Hvis batteriet har en Bluetooth®-grænseflade: Tryk og hold trykknappen inde, indtil LED'en "BLUETOOTH" ved siden af symbolet  blinker blåt seks gange. Den trådløse Bluetooth®-grænseflade på batteriet er deaktiveret.

## 8 Samling af højtryksrenseren

### 8.1 Samling af højtryksrenseren

#### Montering af slangetromlehåndtag

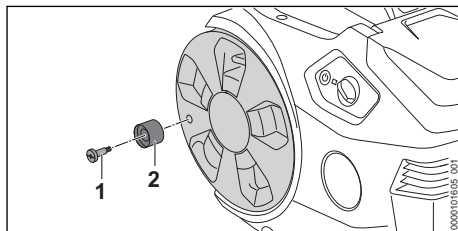

- Sæt skruen (1) i slangetromlehåndtaget (2).
- Brug slangetromlehåndtaget (2) til at skrue skruen (1) ind i slangetromlen, og stram fast.

#### Montering af holder

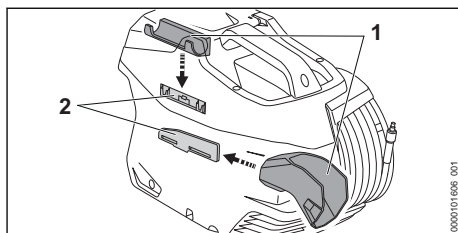

- Hægt holderen (1) på føringerne (2). Holderne (1 og 2) går hørbart i indgreb.

#### Isætning af mundstykke

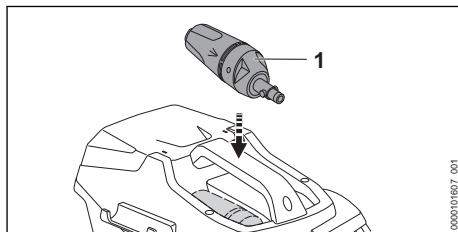

- Indsæt 3-i-1-mundstykket (1).

## 8.2 Montering og afmontering af sprøjtepistolen

### 8.2.1 Montering af sprøjtepistolen

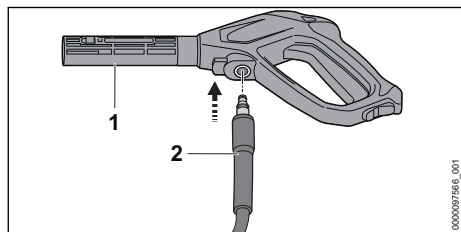

- ▶ Skub studsken (2) ind i sprøjtepistolen (1). Studsen (2) går hørbart i hak.
- ▶ Hvis studsken (2) er svær at skubbe ind i sprøjtepistolen (1): Smør pakningen på studsken (2) med armaturfedt.

### 8.2.2 Afmontering af sprøjtepistolen

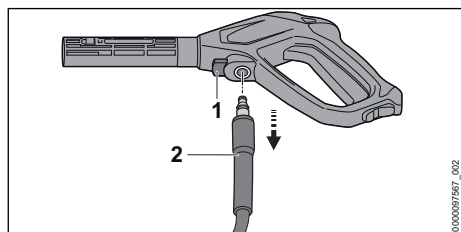

- ▶ Tryk på spærrearmen (1), og hold den nede.
- ▶ Træk studsken (2) ud.

## 8.3 Montering og afmontering af strålerørret

### 8.3.1 Montering af strålerørret

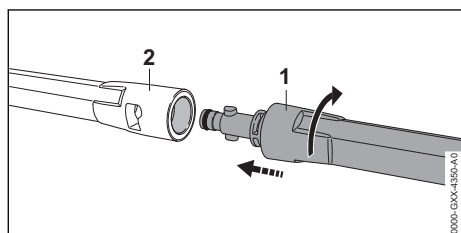

- ▶ Skub strålerørret (1) ind i sprøjtepistolen (2).
- ▶ Drej strålerørret (1), indtil det går i indgreb.
- ▶ Hvis strålerørret (1) er svært at skubbe ind i sprøjtepistolen (2): Smør pakningen på strålerørret (1) med armaturfedt.

### 8.3.2 Afmontering af strålerørret

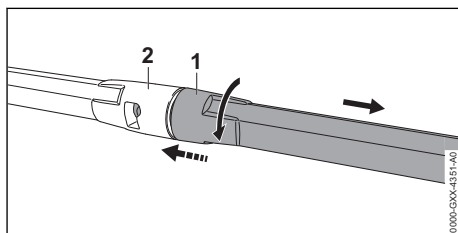

- ▶ Tryk strålerørret (1) og sprøjtepistolen (2) sammen, og drej indtil anslag.
- ▶ Træk strålerørret (1) og sprøjtepistolen (2) fra hinanden.

## 8.4 Montering og afmontering af mundstykket

### 8.4.1 Montering af mundstykket

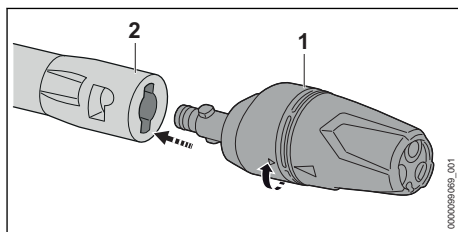

- ▶ Skub mundstykket (1) ind i strålerørret (2).
- ▶ Drej mundstykket (1), indtil det går i indgreb.
- ▶ Hvis mundstykket (1) er svært at skubbe ind i strålerørret (2): Smør pakningen på mundstykket (1) med armaturfedt.

### 8.4.2 Afmontering af mundstykke

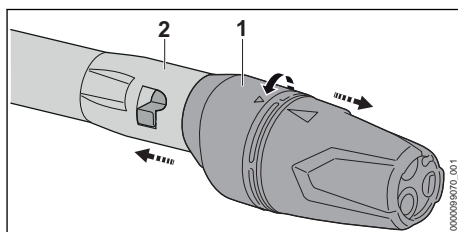

- ▶ Tryk mundstykket (1) og strålerørret (2) sammen, og drej indtil anslag.
- ▶ Træk mundstykket (1) og strålerørret (2) fra hinanden.

## 9 Tilslut til vandforsyning

### 9.1 Tilslutning af højtryksrensere til vandnettet

#### Tilslutning af vandfilter

Hvis højtryksrensere anvendes med sandholdigt vand eller vand fra cisterner, skal der tilsluttes et vandfilter til højtryksrensere. Vandfilteret filtrerer sand og snavs ud af vandet og beskytter således højtryksrensere komponenter mod beskadigelse.

Vandfilteret kan for nogle markeder følge med højtryksrensere.

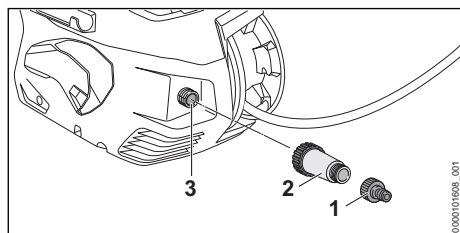

- ▶ Skru studsene (1) af.
- ▶ Drej vandfilteret (2) på vandtilslutningen (3), og stram det med hånden.
- ▶ Skru studsene (1) på vandfilteret (2), og stram til med hånden.

#### Tilslutning af vandslange

Vandslangen skal opfylde følgende betingelser:

- Vandslangen har en diameter på 1/2".
- Vandslangen er mellem 10 m og 25 m lang.
- ▶ Vandslangen er tilsluttet til en vandhane.
- ▶ Skru helt op for vandhanen, og skyl vandslangen med vand.
- Sand og snavs skylles ud af vandslangen.
- Vandslangen luftes igennem.
- ▶ Luk for vandhanen.

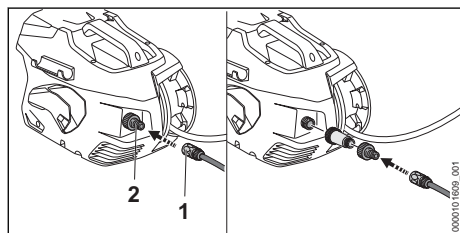

- ▶ Skub koblingen (1) på studsene (2). Koblingen (1) går hørbart i hak.
- ▶ Skru helt op for vandhanen.
- ▶ Hvis der er monteret et strålerør på sprøjtepistolen: Afmonter strålerøret.

- ▶ Tryk på sprøjtepistolens arm, indtil der sprøjtes en ensartet vandstråle ud af sprøjtepistolen.
- ▶ Slip sprøjtepistolens arm.
- ▶ Lås sprøjtepistolens arm.
- ▶ Montering af strålerør.
- ▶ Monter mundstykket.

#### Sådan trækkes vandslangen af

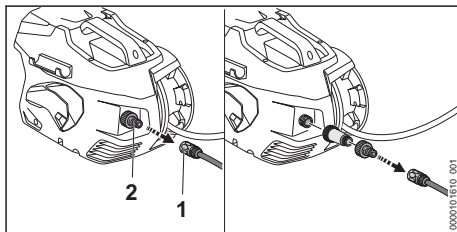

- ▶ Luk for vandhanen.
- ▶ Sådan frigøres koblingen: Træk eller drej ringen (1), og hold den.
- ▶ Træk koblingen af studsene (2).

### 9.2 Tilslutning højtryksrensere til en anden vandforsyning

Højtryksrensere kan suge vand fra regntønder, cisterner og fra flydende eller stillestående vandløb.

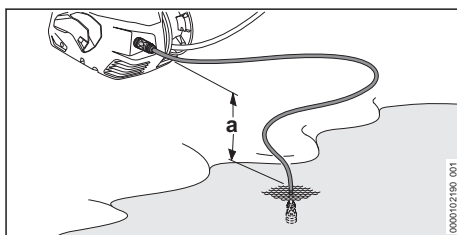

For at vandet skal kunne suges op, må højdeforskellen mellem højtryksrensere og vandforsyningen ikke overskride den maksimale sugeshøjde (a), 21.1.

Det passende STIHL-sugesæt skal anvendes. Sugesættet leveres med en vandslange med en særlig kobling og et integreret vandfilter.

Det passende sugesæt kan for nogle markeder følge med højtryksrensere.

## Tilslutning af vandslange

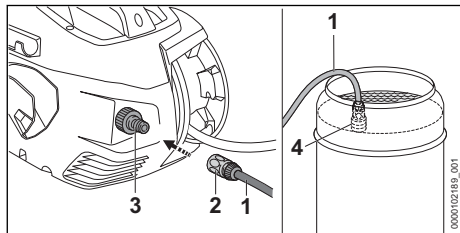

- ▶ Fyld vandslangen (1) med vand, således at der ikke er noget luft tilbage i vandslangen.
- ▶ Skub koblingen (2) på studsens (3). Koblingen (2) går hørbart i hak.
- ▶ Hæng sugelokken (4) i vandforsyningen, således at sugelokken (4) ikke berører bunden.
- ▶ Hvis der er monteret en sprøjtepipist på højtryksslangen: Afmonter sprøjtepipistolen.
- ▶ Hold højtryksslangen nedad.
- ▶ Tænd for højtryksrensere, indtil der løber en jævn vandstråle ud af højtryksslangen.
- ▶ Sluk højtryksrensere.
- ▶ Monter sprøjtepipistolen på højtryksslangen.
- ▶ Tryk sprøjtepipistolens arm ned, og hold den nede.
- ▶ Tænd for højtryksrensere.

## 10 Isætning og udtagning af batteriet

### 10.1 Isætning af batteri

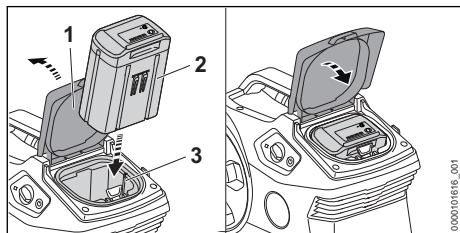

- ▶ Åbn klappen (1) helt til anslaget, og hold den.
- ▶ Tryk batteriet (2) helt ind i batteriskakten (3). Batteriet (2) går i indhak med et klik og er låst fast.
- ▶ Luk klap (1).

### 10.2 Udtagning af batteri

- ▶ Stil højtryksrensere på en jævn overflade.

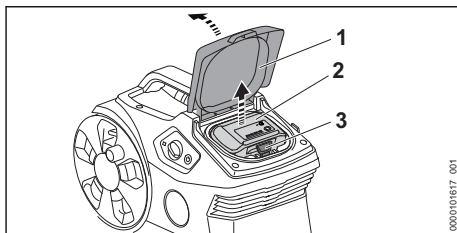

- ▶ Åbn klappen (1) helt til anslaget, og hold den.
- ▶ Tryk på spærrehåndtaget (3). Batteriet (2) er nu ulåst og kan tages ud.
- ▶ Luk klap (1).

## 11 Sådan tændes og slukkes højtryksrensere

### 11.1 Sådan tændes højtryksrensere

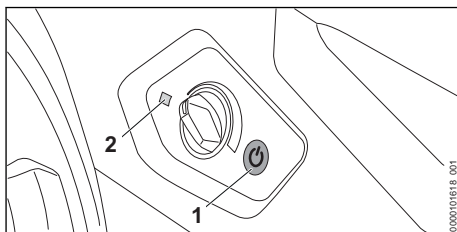

- ▶ Tryk på trykknappen (1). LED'en (2) lyser grønt. Højtryksrensere er klar til brug.

Hvis den tændte højtryksrensere ikke bruges i mere end 30 minutter, slukkes højtryksrensere automatisk. LED (2) lyser ikke mere.

- ▶ Tryk på trykknappen (1) igen. Højtryksrensere er igen klar til brug.

### 11.2 Sådan slukkes højtryksrensere

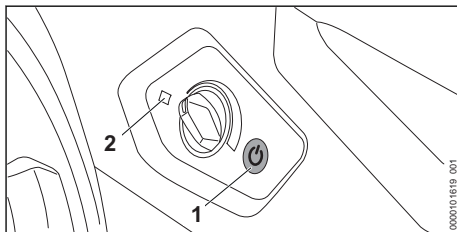

- ▶ Tryk på trykknappen (1). LED (2) lyser ikke mere.

## 12 Kontroller højtryksrenseren og batteriet

### 12.1 Kontrollér betjeningslementer

#### Låsegreb og håndtag

- ▶ Sluk for højtryksrenseren, og tag batteriet ud.
- ▶ Skub låsegrebet til positionen .
- ▶ Forsøg at trykke på håndtaget.
- ▶ Hvis håndtaget kan trykkes ned: Højtryksrenseren må ikke anvendes, kontakt en STIHL forhandler.

Låsegrebet er defekt.

- ▶ Skub låsegrebet til positionen .
- ▶ Tryk på håndtaget, og slip det igen.
- ▶ Hvis håndtaget går trægt eller ikke fjedrer tilbage til udgangspositionen: Højtryksrenseren må ikke anvendes, kontakt en STIHL forhandler.

Håndtaget er defekt.

### 12.2 Kontrollér batteriet

- ▶ Tryk knappen på batteriet. LED'erne lyser eller blinker.
- ▶ Hvis LED'erne ikke lyser eller blinker: Brug ikke batteriet, og kontakt en STIHL-forhandler. Der er en fejl i batteriet.

## 13 Arbejde med højtryksrenseren

### 13.1 Fastholdelse og føring af sprøjtepistolen

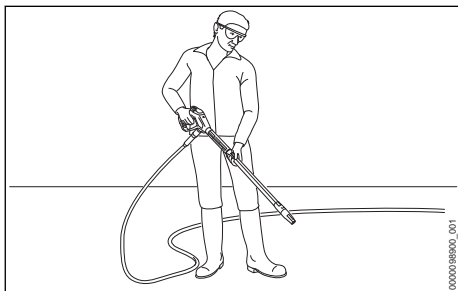

- ▶ Hold sprøjtepistolen med en hånd på håndtaget, således at tommelfingeren når rundt om håndtaget.
- ▶ Hold strålerøret med den anden hånd, således at tommelfingeren når rundt om strålerøret.
- ▶ Ret mundstykket mod jorden.

### 13.2 Udrulning af højtryksslange

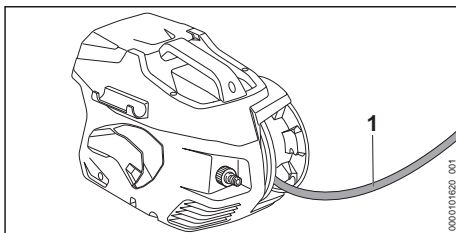

- ▶ Rul højtryksslangen (1) af slangetromlen.

### 13.3 Sådan trykkes sprøjtepistolens arm ned og låses

#### Sådan trykkes sprøjtepistolens arm ned

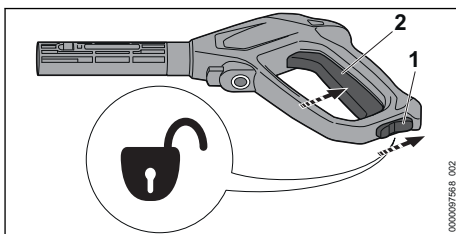

- ▶ Indstil låsearmen (1) i positionen .
- ▶ Tryk armen (2) ned, og hold den nede. Højtrykspumpen tænder automatisk, og der strømmer vand ud af mundstykket.

#### Lås sprøjtepistolens arm

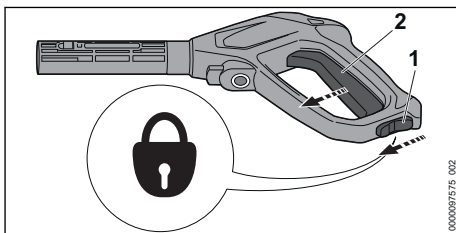

- ▶ Slip armen (2). Højtrykspumpen slukkes automatisk, og der strømmer ikke længere vand ud af mundstykket. Højtryksrenseren tændes igen.
- ▶ Indstil låsearmen (1) i positionen .

### 13.4 Indstilling af arbejdstryk

Arbejdstrykket kan indstilles til anvendelsesbehovet.

Der kan arbejdes med højt arbejdstryk, når indgroet snavs skal fjernes.

Der kan arbejdes med lavt arbejdsstryk, når snavs skal fjernes fra følsomme overflader.

- ▶ Tænd for højtryksrensere.

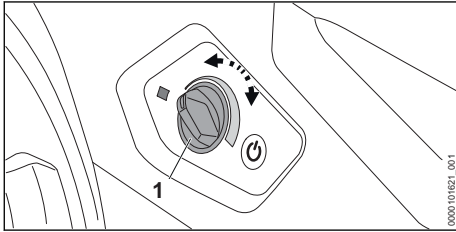

Forhøjelse af arbejdsstryket

- ▶ Drej drejeknappen (1) med uret, indtil det ønskede arbejdsstryk er indstillet.

Formindskelse af arbejdsstryket

- ▶ Drej drejeknappen (1) mod uret, indtil det ønskede arbejdsstryk er indstillet.

### 13.5 Rengøring

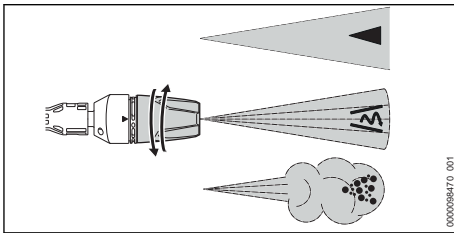

3-i-1-mundstykket kan indstilles til anvendelsesbehovet:

- Fladstrålemundstykket ◀ egner sig til at rengøre let og mellemgroft snavs.
- Rotormundstykket ⚙ egner sig til at rengøre indgroet snavs på ufølsomme overflader.
- Spraymundstykket ☼ egner sig til rengøring med rengøringsmiddel.
- ▶ Inden rengøringen påbegyndes, skal vandstrålen rettes mod et diskret sted på overfladen, så det kan testes, om overfladen beskadiges.
- ▶ Vælg en passende afstand mellem mundstykket og den overflade, der skal rengøres, så overfladen ikke beskadiges.
- ▶ Indstil 3-i-1-mundstykket til flad stråle, således at den overflade, der skal rengøres, ikke beskadiges.
- ▶ Juster kun 3-i-1-mundstykket, når sprøjtepistolens håndtag ikke er trykket ind.

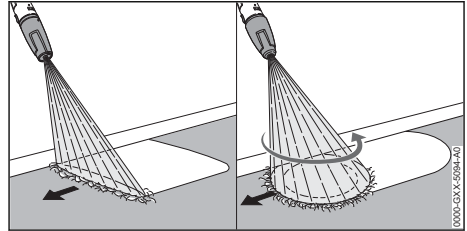

- ▶ Bevæg sprøjteanordningen ensartet over den overflade, der skal rengøres.
- ▶ Arbejd langsomt og kontrolleret fremad.

### 13.6 Anvendelse af rengøringsmiddel

Rengøringsmiddel kan forstærke vandets rengørende effekt.

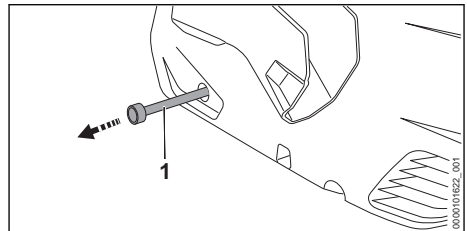

- ▶ Træk rengøringsmiddelslangen (1) ud af højtryksrensere.
- ▶ Skru dækslet på rengøringsmiddelbeholderen af.
- ▶ Skub rengøringsmiddelslangen (1) ind i rengøringsmiddelbeholderen.
- ▶ Drej 3-i-1-mundstykket til positionen ☼, og indstil det højeste arbejdsstryk.

## 14 Efter arbejdet

### 14.1 Efter arbejdet

- ▶ Hvis der er blevet arbejdet med rengøringsmiddel: Skyl højtryksrensere.
- ▶ Skub rengøringsmiddelslangen (3) ind i højtryksrensere.
- ▶ Sluk for højtryksrensere, og tag batteriet ud.
- ▶ Hvis højtryksrensere er tilsluttet vandnettet: Luk for vandhanen.
- ▶ Tryk sprøjtepistolens arm. Der opbygges vandtryk.
- ▶ Lås sprøjtepistolens arm.
- ▶ Frakobl højtryksrensere fra vandkilden.
- ▶ Afmonter vandslangen.
- ▶ Afmonter og rens mundstykke og strålerør.
- ▶ Afmonter sprøjtepistol, og lad resten af vandet løbe ud af sprøjtepistol.

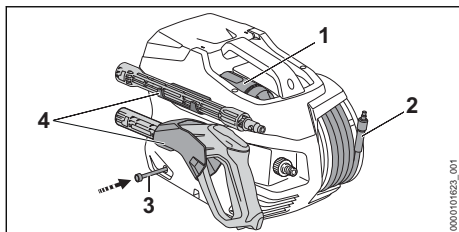

- ▶ Rul højtryksslangen (2) op jævnt.
- ▶ Sæt mundstykket (1) i.
- ▶ Opbevar sprøjteanordningen i holderen (4) på højtryksrenseren.
- ▶ Hvis højtryksrenseren er våd: Rengør højtryksrenseren, og lad den tørre.
- ▶ Hvis batteriet er vådt eller fugtigt: Lad batteriet tørre, 21.4.
- ▶ Rens højtryksrenseren.
- ▶ Rengør batteriet.

## 15 Transport

### 15.1 Transport af højtryksrenseren

- ▶ Sluk for højtryksrenseren, og tag batteriet ud.

#### Sådan bæres højtryksrenseren

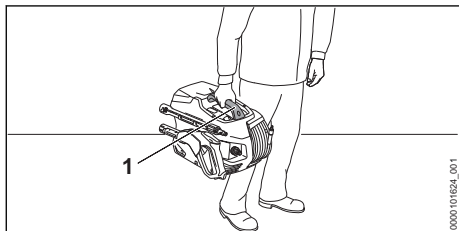

- ▶ Løft højtryksrenseren i håndtaget (1).

#### Transport af højtryksrenseren i et køretøj

- ▶ Sørg for at sikre højtryksrenseren, så den ikke vælter og ikke flytter sig.
- ▶ Hvis højtryksrenseren ikke kan transporteres frostsikret: Beskyt højtryksrenseren med et frostbeskyttelsesmiddel.

### 15.2 Transport af batteriet

- ▶ Sluk for højtryksrenseren, og tag batteriet ud.
- ▶ Kontrollér, at batteriet er i sikkerhedsmæssigt korrekt tilstand.
- ▶ Pak batteriet ind, så det ikke kan bevæge sig inde i emballagen.
- ▶ Emballagen skal sikres, så den ikke kan flytte sig.

Batteriet er underlagt kravene for transport af farligt gods. Batteriet er klassificeret som UN 3480 (litium-ion-batterier) og er blevet kontrolleret iht.

FN-håndbogen angående kontroller og kriterier, del III, afsnit 38.3.

Transportbestemmelserne findes på [www.stihl.com/safety-data-sheets](http://www.stihl.com/safety-data-sheets).

## 16 Opbevaring

### 16.1 Opbevaring af højtryksrenseren

- ▶ Sluk for højtryksrenseren, og tag batteriet ud.
- ▶ Opbevar højtryksrenseren, så følgende betingelser er opfyldt:
  - Højtryksrenseren kan ikke vælte og kan ikke flytte sig.
  - Højtryksrenseren er utilgængelig for børn.
  - Højtryksrenseren er ren og tør.
  - Højtryksrenseren er i et lukket rum.
  - Højtryksrenseren befinder sig i et temperaturinterval over 0 °C.
  - Hvis højtryksrenseren ikke kan opbevares frostsikret: Beskyt højtryksrenseren med et frostbeskyttelsesmiddel.

### 16.2 Opbevaring af batteriet

STIHL anbefaler at opbevare batteriet med en ladetilstand på mellem 40 % og 60 % (2 grønne LED'er lyser).

- ▶ Opbevar batteriet, så følgende betingelser opfyldes:
  - Batteriet er uden for børns rækkevidde.
  - Batteriet er rent og tørt.
  - Batteriet er i et lukket rum.
  - Batteriet er adskilt fra højtryksrenseren.
  - Hvis batteriet opbevares i ladeapparatet: Træk netstikket ud, og opbevar batteriet med et ladeniveau på mellem 40 % og 60 % (2 grønne LED'er).
  - Batteriet opbevares ikke uden for de angivne temperaturgrænser, 21.3.

#### BEMÆRK

- Hvis batteriet ikke opbevares som beskrevet i denne brugsvejledning, kan batteriet blive dybdeafladet og dermed blive beskadiget, så det ikke kan repareres.
  - ▶ Oplad et afladet batteri, inden det opbevares. STIHL anbefaler at opbevare batteriet med en ladetilstand på mellem 40 % og 60 % (2 grønne LED'er lyser).
  - ▶ Opbevar batteriet adskilt fra højtryksrenseren.

## 17 Rengøring

### 17.1 Skylning af højtryksrensere

Hvis der er blevet arbejdet med rengøringsmiddel:

- ▶ Drej 3-i-1-mundstykket til positionen , og indstil det højeste effektrin.
- ▶ Tænd for højtryksrenseren, og skyl den med rent vand i ca. 30 sekunder.

### 17.2 Rensning af højtryksrensere og tilbehør

- ▶ Sluk for højtryksrenseren, og tag batteriet ud.
- ▶ Rens højtryksrenseren, højtryksslangen, sprøjtepistolen og tilbehøret med en fugtig klud.
- ▶ Rens studser og koblinger på højtryksrenseren, højtryksslangen og på sprøjtepistolen med en fugtig klud.
- ▶ Rengør ventilationsslidserne med en pensel.
- ▶ Fremmedlegemer fjernes fra batteriskakten, og skakten rengøres med en fugtig klud.
- ▶ Elektriske kontakter i batteriskakten rengøres med en pensel eller en blød børste.

### 17.3 Rensning af mundstykke og strålerør

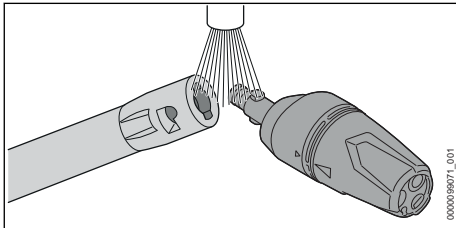

- ▶ Skyl mundstykke og strålerør under rindende vand, og tør med en klud.

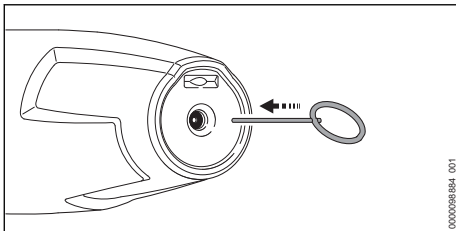

- ▶ Hvis mundstykket er tilstoppet: Rens mundstykket med rensenålen.

### 17.4 Rensning af vandtilførelsessien

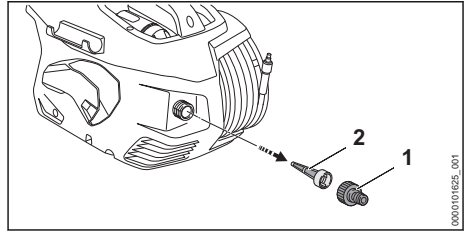

- ▶ Skru studsene (1) til vandforsyningen af.
- ▶ Træk vandtilførelsessien (2) af vandtilslutningen.
- ▶ Skyl vandtilførelsessien (2) under rindende vand.
- ▶ Sæt vandtilførelsessien (2) ind i vandtilslutningen.
- ▶ Skru studsene (1) på med hånden, og spænd til.

### 17.5 Rensning af vandfilteret

Vandfilteret skal skilles ad for at kunne renses.

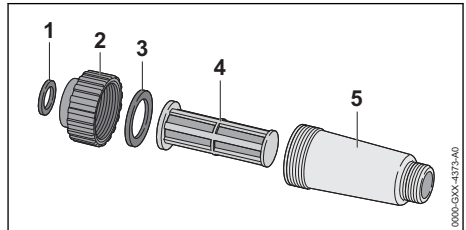

- ▶ Skil vandfilteret ad.
- ▶ Skyl pakningerne (1 og 3), dækslet (2), filteret (4) og filterhuset (5) under rindende vand.
- ▶ Smør pakningerne (1 og 3) med armaturfedt.
- ▶ Saml vandfilteret igen.

### 17.6 Rensning af vandfilteret i sugesættet

Sugekoppen skal skilles ad for at rengøre vandfilteret.

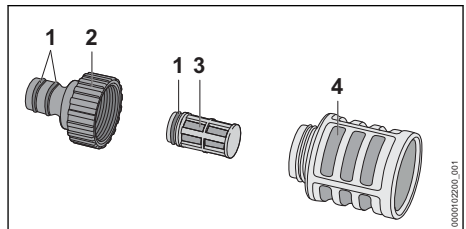

- ▶ Skru studsene (2) af.
- ▶ Fjern vandfilteret (3) fra sugesættet (4).



- ▶ Skyl mundstykket (2), vandfilteret (3) og sugekoppen (4) under rindende vand.
- ▶ Smør pakningerne (1) med armaturfedt.
- ▶ Saml sugekoppen igen.

## 17.7 Rengøring af batteriet

- ▶ Rengør batteriet med en fugtig klud.

## 18 Vedligeholdelse

### 18.1 Vedligeholdelsesintervaller

Vedligeholdelsesintervallerne afhænger af omgivelsesbetingelserne og arbejdsbetingelserne.

STIHL anbefaler følgende vedligeholdelsesintervaller:

## 20 Afhjælpning af fejl

### 20.1 Afhjælpning af fejl på højtryksrenseren eller batteriet

Fejl	LED'er på batteriet	Årsag	Afhjælpning
Højtryksrenseren starter ikke, når den tændes. Elmotoren afgiver en brummende lyd.	1 LED blinker grønt.	Batteriets ladeniveau er for lavt.	▶ Oplad batteri.
	1 LED lyser rødt.	Batteriet er for varmt eller for koldt.	▶ Tag batteriet ud. ▶ Lad batteriet køle af eller varme op.
	3 LED'er blinker rødt.	Der er en fejl i højtryksrenseren.	▶ Tag batteriet ud. ▶ Rengør de elektriske kontakter i batteriskakten. ▶ Sæt batteriet i. ▶ Tænd for højtryksrenseren. ▶ Hvis de 3 LED'er fortsat blinker rødt: Højtryksrenseren må ikke bruges, kontakt en STIHL forhandler.
	3 LED'er lyser rødt.	Højtryksrenseren er for varm.	▶ Tag batteriet ud. ▶ Lad højtryksrenseren køle af. ▶ Rengør mundstykket.
	4 LED'er blinker rødt.	Der er en fejl i batteriet.	▶ Tag batteriet ud, og sæt det i igen. ▶ Tænd for højtryksrenseren. ▶ Batteriet må ikke bruges, kontakt en STIHL forhandler, hvis de 4 LED'er fortsat blinker rødt.
	-	Den elektriske forbindelse mellem højtryksrenseren og batteriet er afbrudt.	▶ Tag batteriet ud. ▶ Rengør de elektriske kontakter i batteriskakten. ▶ Sæt batteriet i.
	-	Batteriet er fugtigt.	▶ Lad batteriet tørre,  21.4.
Højtryksrenseren slukker under drift.	3 LED'er lyser rødt.	Højtryksrenseren er for varm.	▶ Tag batteriet ud. ▶ Lad højtryksrenseren køle af. ▶ Rengør mundstykket.
	-	Der er en elektrisk fejl.	▶ Tag batteriet ud, og sæt det i igen. ▶ Tænd for højtryksrenseren.

### Månedligt

- ▶ Rens vandtilførselssien.

## 19 Reparation

### 19.1 Reparation af højtryksrenser og batteri

Brugeren kan ikke selv reparere højtryksrenseren, tilbehøret og batteriet.

- ▶ Hvis højtryksrenseren eller tilbehøret er beskadiget: Brug ikke højtryksrenseren eller tilbehøret, og kontakt en STIHL forhandler.
- ▶ Hvis batteriet er defekt eller beskadiget: Udskift batteriet.

Fejl	LED'er på batteriet	Årsag	Afhjælpning
Højtryksrensens driftstid er for kort.	-	Batteriet er ikke ladet helt op.	► Lad batteriet helt op.
	-	Batteriets levetid er overskredet.	► Udskift batteriet.
Opladningen starter ikke, efter at batteriet er sat i ladeapparatet.	1 LED lyser rødt.	Batteriet er for varmt eller for koldt.	► Sæt batteriet i ladeapparatet. Opladningen starter automatisk, så snart den tilladte temperatur er nået.
Højtrykspumpen slukkes og tændes af sig selv, uden at sprøjtepistolens arm trykkes ned.	-	Højtrykspumpen, højtryksslangen eller sprøjteanordningen er utæt.	► Få en STIHL-forhandler til at kontrollere højtryksrensere.
Arbejdstykket svinger eller aftager.	-	Der mangler vand.	► Skru helt op for vandhanen. ► Sørg for, at der er en passende vandmængde til stede.
	-	Mundstykket er tilstoppet.	► Rengør mundstykket.
	-	Vandtilførselssien eller vandfilteret er tilstoppet.	► Rens vandtilførselssien og vandfilteret.
	-	Højtrykspumpen, højtryksslangen eller sprøjteanordningen er utæt eller defekt.	► Få en STIHL-forhandler til at kontrollere højtryksrensere.
Vandstrålen har ændret form.	-	Mundstykket er tilstoppet.	► Rengør mundstykket.
	-	Mundstykket er slidt.	► Udskift mundstykket.
Rengøringsmidlet suges ikke op.	-	Rengøringsmiddel-flasken er tom.	► Fyld rengøringsmiddel-flasken med rengøringsmiddel.
	-	Filteret på rengøringsmiddelsslangen er tilsudset.	► Skyl filteret på rengøringsmiddelsslangen under rindende vand.
Tilslutningerne mellem højtryksrensere, højtryksslangen, sprøjtepipstolen eller strålerøret er svære at forbinde med hinanden.	-	Tilslutningernes pakninger er ikke smurt.	► Smør pakningerne.  20.2

## 20.2 Smøring af pakninger

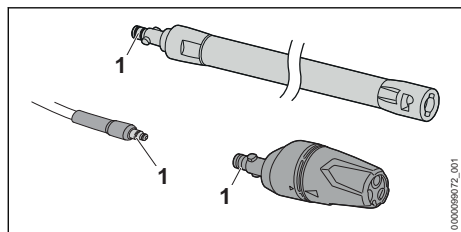

- Smør pakningerne (1) med armaturfedt.

## 21 Tekniske data

### 21.1 Højtryksrensere STIHL REA100.0 PLUS

- Tilladte batterier: STIHL AP
- Strømforbrug: 1300 W
- Elektrisk beskyttelsesklasse: III
- Elektrisk beskyttelsestype: IPX5
- Arbejdstryk: (p): 12,5 MPa (125 bar)

- Maks. tilladt tryk (p max.): 15 MPa (150 bar)
- Maks. vandtilførselstryk (p in max.): 1 MPa (10 bar)
- Maks. vandgennemstrømning (Q max.): 5 l/min (300 l/t)
- Min. vandgennemstrømning (Q min.): 4,5 l/min (270 l/h)
- Maks. sugehøjde: 0,5 m
- Maks. vandtemperatur ved trykdrift (t in max): 40 °C
- Maks. vandtemperatur ved sugedrift: 20 °C
- Mål
  - Længde: 426 mm
  - Bredde: 314 mm
  - Højde: 292 mm
- Højtryksslængens længde: 6 m
- Vægt (m) uden batteri, med monteret tilbehør: 7 kg

Trykafhængige data blev målt ved et tilførselstryk på 0,3 MPa (3 bar).

Batteriets levetid kan ses her: [www.stihl.com/battery-life](http://www.stihl.com/battery-life).

## 21.2 Batteri STIHL AP

- Batteriteknologi: litium-ion
- Spænding: 36 V
- Kapacitet i Ah: Se mærkeplade
- Energiindhold i Wh: Se mærkeplade
- Vægt i kg: Se mærkeplade
- Trådløs Bluetooth®-grænseflade (kun til batterier med ):
  - Dataforbindelse: Bluetooth® 5.1. Den mobile slutenhed skal være kompatibel med Bluetooth® Low Energy 5.0 og understøtte Generic Access Profile (GAP).
  - Frekvensbånd: ISM-bånd 2,4 GHz
  - Maks. udstrålet sendeeffekt: 1 mW
  - Signall rækkevidde: ca. 10 m. Signalstyrken afhænger af omgivelsesbetingelserne og den mobile slutenhed. Rækkevidden kan variere meget, alt efter ydre betingelser og det anvendte modtagerapparat. Rækkevidden kan være betydeligt mindre inden for lukkede rum og på grund af metalliske barrierer (for eksempel vægge, reoler, kufferter).
  - Krav til den mobile slutenheds operativsystem: Android eller iOS (i den aktuelle version eller højere)

## 21.3 Temperaturgrænser



### ADVARSEL

- Batteriet er ikke beskyttet mod alle påvirkninger fra omgivelserne. Hvis batteriet udsættes for bestemte omgivelsespåvirkninger, kan der gå ild i det, eller det kan eksplodere. Personer kan pådrage sig alvorlige kvæstelser, og der kan opstå materielle skader.
  - ▶ Oplad ikke batteriet ved under - 20 °C eller over + 50 °C.
  - ▶ Anvend ikke højtrykssensoren eller batteriet ved under - 20 °C eller over + 50 °C.
  - ▶ Opbevar ikke højtrykssensoren eller batteriet ved under - 20 °C eller over + 70 °C.

## 21.4 Anbefalede temperaturområder

Overhold følgende temperaturområder af hensyn til en optimal ydeevne af højtrykssensoren og batteriet:

- Opladning: + 5 °C til + 40 °C
- Anvendelse: - 10 °C til + 40 °C
- Opbevaring: - 20 °C til + 50 °C

Hvis batteriet oplades, anvendes eller opbevares uden for de anbefalede temperaturområder, kan ydeevnen være reduceret.

Hvis batteriet er vådt eller fugtigt, skal du lade batteriet tørre i mindst 48 timer ved over + 15 °C og under + 50 °C og ved under 70 % luftfugtighed. Højere luftfugtighed kan føre til længere tørretid.

## 21.5 Støj- og vibrationsværdier

K-værdien for lydtryksniveauet er på 2 dB(A). K-værdien for lydeffektniveauet er på 2 dB(A). K-værdien for vibrationsværdierne er på 2 m/s<sup>2</sup>.

- Lydtryksniveau L<sub>PA</sub> målt iht. EN 60335-2-79: 89 dB(A)
- Lydeffektniveau L<sub>WA</sub> målt iht. EN 60335-2-79: 87 dB(A)
- Vibrationsværdi a<sub>h</sub> målt efter EN 60335-2-79, mundstykket til flad stråle: ≤ 2,5 m/s<sup>2</sup>.

Oplysninger om overholdelse af arbejdsgiverdirektivet om vibration 2002/44/EF er tilgængelige på [www.stihl.com/vib](http://www.stihl.com/vib).

## 21.6 REACH

REACH betegner en EF-forordning til registrering, vurdering og godkendelse af kemikalier.

Informationer om overholdelse af REACH-forordningen kan findes på [www.stihl.com/reach](http://www.stihl.com/reach).

## 22 Reservedele og tilbehør

### 22.1 Reservedele og tilbehør

**STIHL** Disse symboler kendetegner originale reservedele fra STIHL og originalt tilbehør fra STIHL.

STIHL anbefaler, at der anvendes originale reservedele fra STIHL og originalt tilbehør fra STIHL.

Reservedele og tilbehør fra andre producenter kan ikke vurderes af STIHL med hensyn til pålidelighed og sikkerhed samt egnethed på trods af løbende markedsovervågning, og STIHL kan heller ikke give garanti for deres anvendelse.

Originale reservedele fra STIHL og originalt tilbehør fra STIHL kan fås hos en STIHL-forhandler.

## 23 Bortskaffelse

### 23.1 Bortskaffelse af højtryksrenser og batteri

Der kan findes informationer om bortskaffelse hos de lokale myndigheder eller hos en STIHL forhandler.

Ukorrekt bortskaffelse kan være sundhedsskadeligt og belaste miljøet.

- ▶ STIHL-produkter inklusive emballage skal overdrages til et egnet indsamlingssted til genbrug i henhold til gældende lokale regler.
- ▶ Må ikke bortskaffes som husholdningsaffald.

## 24 EU-overensstemmelseserklæring

### 24.1 Højtryksrenser STIHL REA 100.0 PLUS

ANDREAS STIHL AG & Co. KG  
Badstraße 115  
D-71336 Waiblingen

Tyskland

erklærer som eneansvarlig, at

- Konstruktionstype: Højtryksrenser
- Fabriksmærke: STIHL
- Type: REA 100.0 PLUS
- Serienummer: REA01

overholder de gældende bestemmelser i direktiverne 2011/65/EU, 2006/42/EF, 2014/30/EU, og er udviklet og produceret i overensstemmelse med de på produktionsdatoen gældende versioner af standarderne: EN 55014-1, EN 55014-2,

EN 60335-1, EN 60335-2-79, EN 61000-3-2 og EN 61000-3-3, EN 62233.

Retningslinjerne i direktiv 2000/14/EF, bilag V blev anvendt under anvendelse af standarden ISO 3744 til påvisning af det målte og garanterede lydeffektniveau.

- målt lydeffektniveau: 87 dB(A)
- garanteret lydeffektniveau: 89 dB(A)

Den tekniske dokumentation opbevares sammen med ANDREAS STIHL AG & Co. KG's produktgodkendelse.

Fremstillingsåret, fremstillingslandet og maskinnummeret er angivet på højtryksrenseren.

Waiblingen, 01.08.2022

ANDREAS STIHL AG & Co. KG

p.p. 

Robert Olma, Vice President, Regulatory Affairs & Global Governmental Relations

## 25 UKCA-overensstemmelseserklæring

### 25.1 Højtryksrenser STIHL REA 100.0 PLUS

**UK  
CA**

ANDREAS STIHL AG & Co. KG  
Badstraße 115  
D-71336 Waiblingen

Tyskland

erklærer som eneansvarlig, at

- Konstruktionstype: Højtryksrenser
- Fabriksmærke: STIHL
- Type: REA 100.0 PLUS
- Serienummer: REA01

overholder de gældende bestemmelser i UK-direktiverne The Restriction of the Use of Certain Hazardous Substances in Electrical and Electronic Equipment Regulations 2012, Supply of Machinery (Safety) Regulations 2008 og Electromagnetic Compatibility Regulations 2016 og er udviklet og produceret i overensstemmelse med de på produktionsdatoen gældende versioner af standarderne: EN 55014-1, EN 55014-2, EN 60335-1, EN 60335-2-79, EN 61000-3-2, EN 61000-3-3, EN 62233.

For at bestemme det målte og garanterede lydeffektniveau var proceduren i overensstemmelse med den britiske regulering Noise Emission in the Environment by Equipment for use Outdoors Regulations 2001, Schedule 8 ved bruk af ISO 3744-standarden.

- målt lydeffektniveau: 87 dB(A)
- garanteret lydeffektniveau: 89 dB(A)

Den tekniske dokumentation oppbevares hos ANDREAS STIHL AG & Co. KG.

Fremstillingsåret, fremstillingslandet og maskinnummeret er angivet på høytryksrenseren.

Waiblingen, 01.08.2022

ANDREAS STIHL AG & Co. KG

p.p. 

Robert Olma, Vice President, Regulatory Affairs & Global Governmental Relations

## 26 Adresser

www.stihl.com

## Innholdsfortegnelse

1	Forord.....	117
2	Informasjon om denne bruksanvisningen.....	117
3	Oversikt.....	118
4	Sikkerhetsforskrifter.....	120
5	Gjøre klar høytrykksvaskeren til bruk.....	126
6	Lade batteriet og LEDer.....	127
7	Aktiver og deaktivert det trådløse Blue-tooth®-grensesnittet.....	127
8	Sett sammen høytrykksvaskeren.....	127
9	Koble til en vannkilde.....	129
10	Sette inn og ta ut batteriet.....	130
11	Slå høytrykksvaskeren på og av.....	130
12	Kontroller høytrykksvasker og batteri.....	131
13	Arbeid med høytrykksvaskeren.....	131
14	Etter arbeidet.....	132
15	Transport.....	133
16	Oppbevaring.....	133
17	Rengjøring.....	134
18	Vedlikeholde.....	135
19	Reparere.....	135
20	Utbedre feil.....	135
21	Tekniske data.....	136
22	Reservedeler og tilbehør.....	138
23	Kassering.....	138

24	EU-samsvarserklæring.....	138
25	Produsentens samsvarserklæring for UKCA.....	138
26	Adresser.....	139

## 1 Forord

Kjære kunde,

vi er glade for at du har valgt STIHL. Vi utvikler og fremstiller våre produkter i topp kvalitet i samarbeid med behovene til våre kunder. Dermed skapes produkter med høy pålitelighet selv ved ekstrem belastning.

STIHL står også for topp kvalitet ved servicen. Vår faghandelen sikrer kompetent rådgivning og opplæring, samt omfattende teknisk omsorg.

STIHL støtter uttrykkelig en bærekraftig og ansvarlig omgang med naturen. Denne bruksanvisningen hjelper deg med å gi ditt STIHL-produkt en lang levetid på trygt og miljøvennlig vis.

Vi takker for din tiltro og ønsker deg god fornøyelse med ditt STIHL-produkt.



Dr. Nikolas Stihl

**VIKTIG! MÅ LESE FØR BRUK OG OPPBEVARING.**

## 2 Informasjon om denne bruksanvisningen

### 2.1 Gjeldende dokumenter

De lokale sikkerhetsforskriftene gjelder.

- ▶ I tillegg til denne bruksanvisningen skal en lese, forstå og oppbevare følgende dokumenter:
  - Sikkerhetsanvisninger for batteriet STIHL AP
  - Bruksanvisning for ladeapparat STIHL AL 101, 301, 301-4, 500
  - Sikkerhetsinformasjon for STIHL batterier og produkter med innebygd batteri: [www.stihl.com/safety-data-sheets](http://www.stihl.com/safety-data-sheets)
  - Bruksanvisning og emballasjen til tilbehøret som brukes
  - Bruksanvisning og emballasjen til rengjøringsmiddelet som brukes

Mer informasjon om STIHL connected-kompatible produkter og vanlige spørsmål er tilgjengelig

under [www.connect.stihl.com](http://www.connect.stihl.com) eller en STIHL-fagforhandler.

Bluetooth®-merket og ikonet (logoen) er registrerte varemerker og tilhører Bluetooth SIG, Inc. All bruk av dette ordmerket/ikonet gjøres av STIHL under lisens.

Batterier med  er utstyrt med et Bluetooth®-grensesnitt. Det må tas hensyn til lokale bruksbegrensninger (f.eks. i fly eller sykehus).

## 2.2 Merking av advarslene i teksten

### FARE

- Merknaden henviser til farer som fører til alvorlige personskader eller døden.
  - ▶ De angitte tiltakene kan gjøre at alvorlige personskader eller død unngås.

### ADVARSEL

- Merknaden henviser til farer som **kan** føre til alvorlige personskader eller døden.
  - ▶ De angitte tiltakene kan gjøre at alvorlige personskader eller død unngås.

### LES DETTE

- Merknaden henviser til farer som kan føre til materielle skader.
  - ▶ De angitte tiltakene kan gjøre at materielle skader unngås.

## 2.3 Symboler i teksten



Dette symbolet henviser til et kapittel i denne bruksanvisningen.

## 3 Oversikt

### 3.1 Høytrykksvasker og batteri

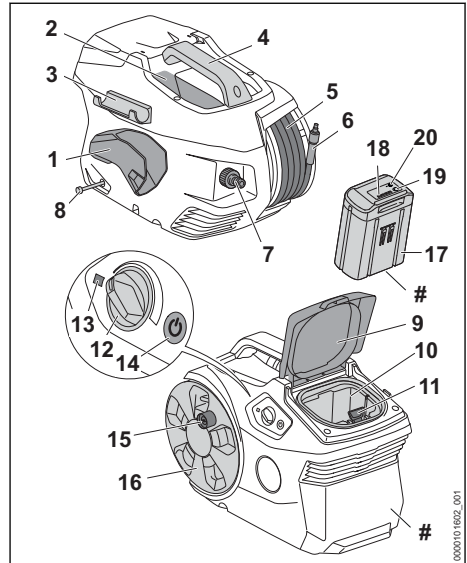

- 1 Holder**  
Holderen brukes til å lagre sprøytepipstolen.
- 2 Felt**  
Beholderen brukes til å lagre den medfølgende dysen.
- 3 Holder**  
Holderen brukes til å lagre stålørret.
- 4 Håndtak**  
Håndtaket brukes til å bære høytrykksvaskeren.
- 5 Høytrykksslange**  
Høytrykksslangen leder vannet fra høytrykkspumpen til sprøytepipstolen.
- 6 Stuss**  
Stussen forbinder høytrykksslangen med sprøytepipstolen.
- 7 Stuss**  
Stussen brukes til tilkobling av vannslangen.
- 8 Rengjøringsmiddelslange**  
Rengjøringsmiddelslangen benyttes til å suge opp rengjøringsmiddelet.
- 9 Deksel**  
Dekselet dekker til batterisporet.
- 10 Batterispor**  
Batterispor tar imot batteriet.

**11 Låsespak**

Låsespaken holder batteriet i batterisporet.

**12 Dreierregulator**

Dreierregulatoren brukes til å stille inn arbeidsstrykket og vannmengden.

**13 Lysdiode**

Lysdiodene viser statusen til høytrykksvaskeren.

**14 Tast**

Tasten brukes til å slå på og av høytrykksvaskeren.

**15 Veiv**

Sveiven brukes til å rotere slangetrommelen.

**16 Slangetrommel**

Slangetrommelen brukes til å rulle opp høytrykksslengen.

**17 Batteri**

Batteriet forsyner høytrykksvaskeren med strøm.

**18 Lysdioder**

Lysdiodene viser ladetilstanden til batteriet og feil.

**19 Tast**

Tasten aktiverer lysdiodene på batteriet. Den aktiverer og deaktiverer det trådløse Bluetooth®-grensesnittet (dersom tilgjengelig).

**20 LED "BLUETOOTH"® (kun for batterier med**

)  
Lysdioden viser aktivering og deaktivering av det trådløse Bluetooth®-grensesnittet.

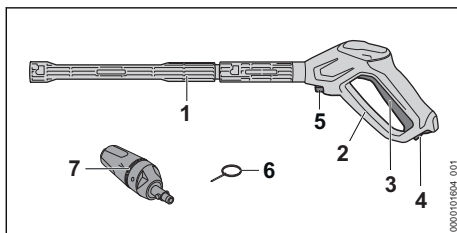
**# Typeskilt med maskinnummer****3.2 Sprøyteinnretning****1 Stålrør**

Stålrøret forbinder sprøytepipistolen med dysen.

**2 Sprøytepipistole**

Sprøytepipistolen brukes til å holde og styre sprøyten.

**3 Høndel**

Håndtaket åpner og lukker ventilen til sprøytepipistolen. Håndtaket starter og stopper vannstrålen.

**4 Låsespak**

Spaken låser opp girspaken.

**5 Låsespak**

Låsespaken holder stussen i sprøytepipistolen.

**6 Rengjøringsnålen**

Rengjøringsnålen brukes til rengjøring av dysen.

**7 3-i-1-dyse**

3-i-1-dysen består av en flat spraydyse, en rotordyse og en sprøytedyse som kan iblandes rengjøringsmiddel.

**3.3 Symboler**

Symbolene kan være på høytrykksvaskeren, sprøyteinnretningen og batteriet og har følgende betydning:



Spaken låser opp låsespaken i denne posisjonen.



Spaken låser låsespaken i denne posisjonen.



STIHL AP  
Dette produktet benyttes med et oppladbart STIHL-batteri. Batteriene som kan brukes er beskrevet i denne bruksanvisningen.



1 lysdiode lyser rødt. Batteriet er for varmt eller kaldt.



4 lysdioder blinker rødt. Det er en feil i batteriet.



LWA  
Garantert lydeffektnivå iht. direktiv 2000/14/EF i dB(A) for å gjøre lydutslipp fra produkter sammenlignbare.



Batteriet har et trådløst Bluetooth®-grensesnitt og kan kobles til STIHL connected-appen.



Angivelsen ved siden av symbolet angir energiinnholdet i batteriet i henhold til spesifikasjonene fra celle-produsenten. Energiinnholdet som er tilgjengelig i anvendelsen, er mindre.



Produktet må ikke kasseres med husholdningsavfallet.



Disse symbolene identifiserer STIHL reservedeler og originalt STIHL tilbehør.

## 4 Sikkerhetsforskrifter

### 4.1 Varselsymboler

Varselsymbolene på høytrykksvaskeren eller batteriet betyr følgende:



Følg sikkerhetsmerknadene og tiltakene.



Les, forstå og oppbevar bruksanvisningen.



Bruk vernebriller.



- Ikke rett vannstråle mot personer eller dyr.
- Ikke rett vannstråle mot elektrisk utstyr, elektriske tilkoblinger, stikkontakter og strømledninger.
- Ikke rett vannstrålen mot elektriske apparater og høytrykksvaskeren.



Ikke koble høytrykksvaskeren direkte til vann-nettet.



Slå av høytrykksvaskeren ved arbeidspauser, transport, oppbevaring, vedlikehold eller reparasjon.



Ikke bruk, transporter eller oppbevar høytrykksvaskeren ved temperaturer under 0 °C.



Ta ut batteriet ved arbeidspauser, transport, oppbevaring, vedlikehold eller reparasjon.



Batteriet må beskyttes mot varme og ild.



Batteriet må ikke senkes ned i væske.

### 4.2 Tiltent bruk

Høytrykksvaskeren STIHL RE 100 0 PLUS brukes til rengjøring av for eksempel kjøretøy, tilhengere, terrasser, veier og fasader.

Høytrykksvaskeren er ikke egnet for kommersiell bruk.

Høytrykksvaskeren kan brukes når det regner.

Batteriet STIHL AP forsyner høytrykksvaskeren med strøm.

Sammen med STIHL connected-appen gjør batteriet med  det mulig å personalisere og overføre informasjon fra batteriet ved hjelp av Bluetooth®-teknologi.

### ⚠ ADVARSEL

- Batterier som ikke er godkjent av STIHL for bruk i høytrykksvaskeren, kan utløse brann eller eksplosjoner. Personer kan bli alvorlig skadet eller omkomme, og materielle skader kan oppstå.
  - ▶ Høytrykksvaskeren skal anvendes med et STIHL AP batteri.
- Ved ikke-forskriftsmessig bruk av høytrykksvaskeren eller batteriet kan det oppstå alvorlige eller livstruende personskader i tillegg til materielle skader.
  - ▶ Bruk høytrykksvaskeren og batteriet slik det er beskrevet i denne bruksanvisningen.
  - ▶ Bruk høytrykksvaskeren slik det er beskrevet i denne bruksanvisningen.
  - ▶ Bruk batteriet slik det står beskrevet i denne bruksanvisningen, STIHL connected-appen eller under [www.connect.stihl.com](http://www.connect.stihl.com).

Høytrykksvaskeren STIHL REA 100 0 PLUS skal ikke brukes til følgende:

- Rengjøring av asbestsement og lignende overflater
- Rengjøring av overflater som er lakkert eller malt med blymaling
- Rengjøring av overflater som kommer i kontakt med næringsmidler
- Rengjøring av selve høytrykksvaskeren

### 4.3 Krav til brukeren

#### ⚠ ADVARSEL

- Brukere uten opplæring er ikke i stand til å oppdage eller vurdere farene forbundet med høytrykksvaskeren og batteriet. Brukeren eller andre personer kan bli alvorlig skadet eller drept.



- ▶ Les, forstå og oppbevar bruksanvisningen.

- ▶ Dersom høytrykksvaskeren eller batteriet gis videre til en annen person: Gi bruksanvisningen videre.
- ▶ Forsikre deg om at brukeren innfrir følgende krav:
  - Brukeren er uthvilt.



– Denne maskinen og batteriet må ikke brukes av personer (inkludert barn) med reduserte fysiske, sensoriske eller mentale evner eller manglende erfaring og kunnskap.

– Brukeren kan gjenkjenne eller bedømme farene med høytrykksvaskeren og batteriet.

– Brukeren er myndig eller brukeren blir opplært i et yrke i henhold til nasjonale forskrifter og under oppsyn.

– Brukeren er fått en opplæring av en STIHL fagforhandler eller en sakkyndig person, før han benytter høytrykksvaskeren første gang.

– Brukeren er ikke påvirket av alkohol, legemidler eller narkotiske stoff.

- ▶ Dersom det oppstår uklarheter: Oppsøk en STIHL fagforhandler.

#### 4.4 Klær og utstyr

##### ▲ ADVARSEL

- Under arbeidet kan gjenstander kastes opp med høy hastighet. Brukeren kan bli skadet.



- ▶ Bruk tettsittende vernebriller. Egnede vernebriller er kontrollert iht EN 166 eller nasjonale forskrifter, og fås kjøpt med tilsvarende merking i butikk.

- ▶ Bruk en langermet, tettsittende overdel og en langbukse.
- Det kan dannes aerosoler under arbeid. Aerosoler som pustes inn kan være helseskadelig og utløse allergiske reaksjoner.
  - ▶ Gjennomfør en risikovurdering avhengig av overflaten som skal rengjøres og omgivelsene.
  - ▶ Hvis risikovurderingen indikerer at aerosoler dannes: Bruk åndedrettsvern i beskyttel-

sesklasse FFP2 eller en tilsvarende beskyttelsesklasse.

- Dersom brukeren bruker uegnede sko, kan han skli. Brukeren kan bli skadet.
  - ▶ Bruk faste, lukkede sko med gripesterk såle.

#### 4.5 Arbeidsområde og omgivelsen

##### 4.5.1 Høytrykksvasker

##### ▲ ADVARSEL

- Personer som ikke deltar, barn og dyr kan ikke gjenkjenne eller bedømme høytrykksvaskeren farer og objekter som slynges opp. Personer uten deltagelse, barn og dyr kan bli alvorlig skadet og materielle skader kan oppstå.

▶ Pass på at ingen andre (verken folk eller dyr) oppholder seg i arbeidsområdet.

▶ Ikke la høytrykksvaskeren være uten oppsyn.

▶ Sikre at barn ikke kan leke med høytrykksvaskeren.

- Elektriske komponenter i høytrykksvaskeren kan danne gnister. Gnister kan utløse brann eller eksplosjoner i lett brennbare eller eksplosive omgivelser. Personer kan bli alvorlig skadet eller omkomme, og materielle skader kan oppstå.

▶ Det skal ikke arbeides i en lett brennbar eller eksplosiv omgivelse.

##### 4.5.2 Batteri

##### ▲ ADVARSEL

- Personer som ikke deltar, barn og dyr kan ikke gjenkjenne eller bedømme farene med batteriet. Personer som ikke deltar, barn og dyr kan bli alvorlig skadet.

▶ Personer som ikke deltar, barn og dyr må holdes unna.

▶ Ikke la batteriet være uten oppsyn.

▶ Sikre at barn ikke kan leke med batteriet.

- Batteriet er ikke beskyttet mot enhver miljøpåvirkning. Dersom batteriet utsettes for bestemte miljøpåvirkninger, kan batteriet ta fyr, eksplodere eller bli skadd. Personer kan bli alvorlig skadet og materielle skader kan oppstå.



- ▶ Batteriet må beskyttes mot varme og ild.
- ▶ Batteriet må ikke kastes i ild.

- ▶ Batteriet må ikke lades, benyttes og oppbevares utenfor de angitte temperaturgrensene,  21.3.



- ▶ Batteriet må ikke senkes ned i væske.

- ▶ Batteriet må holdes unna metalliske smådeleler.
- ▶ Batteriet må ikke utsettes for høyt trykk.
- ▶ Batteriet må ikke utsettes for mikrobølger.
- ▶ Batteriet må beskyttes mot kjemikalier og salt.

## 4.6 Sikker tilstand

### 4.6.1 Høytrykksvasker

Høytrykksvaskeren er i sikker tilstand, hvis følgende betingelser er oppfylt:

- Høytrykksvaskeren er uskadd.
- Deksløst er lukket og uskadd.
- Høytrykksslengen, håndtaket, koblingene og sprøyteinnretningene er uskadd.
- Sprøyteinnretningen er riktig montert.
- Høytrykksvaskeren er ren.
- Sprøyteinnretningen er ren.
- Betjeningsselementene fungerer og er ikke endret.
- Det er montert originalt STIHL-tilbehør for denne høytrykksvaskeren.
- Tilbehøret er montert riktig.

### ⚠ ADVARSEL

- I usikker stand kan komponenter slutte å fungere korrekt, og sikkerhetsinnretninger tre ut av kraft. Personer kan bli alvorlig skadet eller drept.
  - ▶ Arbeid med en uskadd høytrykksspyler.
  - ▶ Arbeid med en uskadd høytrykksslange, uskadd koblinger eller en uskadd sprøyteinnretning.
  - ▶ Sprøyteinnretningen må monteres slik det er beskrevet i denne bruksanvisningen.
  - ▶ Dersom høytrykksvaskeren er tilsmusset: Rengjør høytrykksvaskeren.
  - ▶ Hvis sprøyteinnretningen er tilsmusset: rengjør sprøyteinnretningen.
  - ▶ Hvis batterisporer er vått eller fuktig: La batterisporer tørke.
  - ▶ Ikke endre høytrykksvaskeren.
  - ▶ Dersom betjeningsselementene ikke fungerer: Ikke arbeid med høytrykksspyleren.

- ▶ Monter originalt STIHL-tilbehør for denne høytrykksspyleren.
- ▶ Tilbehøret må monteres slik det er beskrevet i denne bruksanvisningen eller i bruksanvisningen for tilbehøret.
- ▶ Ikke stikk gjenstander inn i åpningen til høytrykksvaskeren.
- ▶ Skift ut slitte eller skadde varselskilt.
- ▶ Dersom det oppstår uklarheter: Oppsøk en STIHL fagforhandler.

### 4.6.2 Batteri

Batteriet er i en sikker tilstand dersom følgende betingelser er oppfylt:

- Batteriet er uskadd.
- Batteriet er rent og tørt.
- Batteriet fungerer og er uforandret.

### ⚠ ADVARSEL

- I usikker tilstand kan batteriet ikke lengre fungere trygt. Personer kan bli alvorlig skadet.
  - ▶ Arbeid med et uskadd og fungerende batteri.
  - ▶ Et skadd eller defekt batteri må ikke lades.
  - ▶ Dersom batteriet er tilsmusset: Rengjør batteriet.
  - ▶ Ikke ta på batteriet med fuktige hender.
  - ▶ Hvis batteriet er vått eller fuktig: La batteriet tørke,  21.4.
  - ▶ Batteriet må ikke endres.
  - ▶ Ikke stikk gjenstander inn i åpningen til batteriet.
  - ▶ De elektriske kontaktene til batteriet må ikke forbindes med metalliske gjenstander og kortsluttes.
  - ▶ Batteriet må ikke åpnes.
  - ▶ Skift ut slitte eller skadde varselskilt.
- Det kan tre væske ut av et skadd batteri. Dersom væsken kommer i kontakt med huden eller øynene, kan huden eller øynene bli irritert.
  - ▶ Unngå kontakt med væsken.
  - ▶ Dersom det har oppstått kontakt med huden: Vask de aktuelle hudområdene med rikelig vann og såpe.
  - ▶ Dersom det har oppstått kontakt med øynene: Skyll øynene i minst 15 minutter med rikelig vann og oppsøk lege.
- Et skadd eller defekt batteri kan lukte uvanlig, ryke eller brenne. Personer kan bli alvorlig skadet eller omkomme, og materielle skader kan oppstå.
  - ▶ Dersom batteriet lukter uvanlig eller ryker: Batteriet må ikke brukes og det må holdes unna brennbare stoffer.

- ▶ Hvis batteriet brenner: Forsøk å slukke batteriet med brannslukker eller vann.

## 4.7 Arbeid

### ▲ ADVARSEL

- Brukeren kan i visse situasjoner ikke lengre arbeide konsentrert. Brukeren kan snuble, falle og bli alvorlig skadet.
    - ▶ Det må arbeides rolig og vel overveid.
    - ▶ Dersom lysforholdene og siktforholdene er dårlig: Ikke bruk høytrykksvaskeren.
    - ▶ Betjen høytrykksvaskeren alene.
    - ▶ Vær oppmerksom på hindringer.
    - ▶ Arbeid stående på gulvet og hold balansen. Dersom det må arbeides i høyden: Benytt en løfteplattform eller et sikkert stillas.
    - ▶ Hvis man begynner å føle tretthet: Ta en pause i arbeidet.
  - Dersom høytrykksvaskeren forandrer seg eller oppfører seg uvanlig under arbeidet, er det ikke sikkert at den er i sikker stand. Personer kan bli alvorlig skadet og materielle skader kan oppstå.
    - ▶ Avslutt arbeidet, ta ut batteriet og oppsøk en STIHL faghandler.
    - ▶ Betjen høytrykksvaskeren stående.
    - ▶ Ikke dekk til høytrykksvaskeren på grunn av tilstrekkelig utskifting av kjøleluften.
  - Når sprøytepipstolens håndtak slippes, slår høytrykkspumpen seg automatisk av og vannet slutter å strømme ut av dysen. Høytrykksvaskeren er i standby-modus og forblir slått på. Når sprøytepipstolens håndtak trykkes ned, slås høytrykkspumpen automatisk på igjen og vannet strømmer ut av dysen. Personer kan bli alvorlig skadet og materielle skader kan oppstå.
    - ▶ Hvis det ikke virker: Lås håndtaket på sprøytepipstolen.
- 
- ▶ Slå høytrykksvaskeren av.
    - ▶ Ta ut batteriet.
  - Vannet kan fryse ved temperaturer på overflaten som skal rengjøres og i komponenter i høytrykksvaskeren er under 0 °C. Brukeren kan skli, falle og bli alvorlig skadet. Det kan oppstå materielle skader.
    - ▶ Bruk ikke høytrykksvaskeren ved temperaturer under 0 °C.
  - Hvis det dras i høytrykksslengen eller vannslangen, kan høytrykksvaskeren flytte seg og falle. Det kan oppstå materielle skader.
    - ▶ Ikke dra i høytrykksslengen eller vannslangen.
  - Hvis høytrykksvaskeren står på en skrå, ujevn eller ikke-belagt overflate, kan flytte på seg og falle. Det kan oppstå materielle skader.
    - ▶ Plasser høytrykksvasker på en horisontal, plan og fast overflate.
  - Ved arbeid høyt oppe kan høytrykksvaskeren eller sprøyteinnretningen falle ned. Personer kan bli alvorlig skadet og materielle skader kan oppstå.
    - ▶ Benytt en løfteplattform eller et sikkert stillas.
    - ▶ Ikke plasser høytrykksvaskere på en løfteplattform eller et stillas.
    - ▶ Hvis rekkevidden til høytrykksslengen ikke er tilstrekkelig: Forleng høytrykksslengen med høytrykksslangeforlenger.
    - ▶ Pass på at sprøyteinnretningen er sikret mot fall.
  - Vannstrålen kan løsne asbestfibre fra overflater. Asbestfibre som spres i luften etter tørking og pustes inn. Asbestfibre som pustes inn kan være helseskadlig.
    - ▶ Ikke rengjøre overflater mer asbestfibre.
  - Vannstrømmen kan løse opp olje fra kjøretøy eller maskiner. Det oljeholdige vannet trenger inn i jord, vann eller avløp. Miljøet trues av dette.
    - ▶ Rengjør kjøretøy eller maskiner bare på steder som har oljeseparator i vanntanken.
  - Vannstrålen, sammen med blyholdig maling, kan danne blyholdige aerosoler og blyholdig vann. Blyholdige aerosoler og blyholdig vann kan trenge inn i jorden, vannet eller avløp. Aerosoler som pustes inn kan være helseskadlig og utløse allergiske reaksjoner. Miljøet trues av dette.
    - ▶ Ikke rengjør overflater som er lakkert eller malt med blymaling.
  - Vannstråle kan skade sensitive overflater. Det kan oppstå materielle skader.
    - ▶ Ikke rengjør sensitive overflater med rotordysen.
    - ▶ Rengjør sensitive overflater som gummi, stoff, tre og lignende overflater med redusert arbeidstrykk og større avstand.
  - Hvis 3-i-1-dysen dypes ned i skittent vann for deretter og brukes, kan 3-i-1-dysen skades.
    - ▶ 3-i-1-dysen må ikke brukes med tilsmusset vann.
    - ▶ Hvis en beholder rengjøres: Tøm beholderen og la vann som ble brukt under rengjøringen renne ut.
  - Lett antennelige og eksplosive væsker som suges opp, kan utløse brann og eksplosjoner. Personer kan bli alvorlig skadet eller omkomme, og materielle skader kan oppstå.

- ▶ Ikke aspirer eller kast lett brennbare eller eksplosive væsker.
- Irriterende, korroderende og giftige væsker kan utgjøre helseskader og skade delene i høytrykksvaskeren. Personer kan bli alvorlig skadet eller omkomme, og materielle skader kan oppstå.
  - ▶ Ikke aspirer eller kast lett irriterende, korroderende og gifte væsker.
- Den sterke vannstrålen kan forårsake skader på personer og dyr samt materielle skader.



- ▶ Ikke rett vannstråle mot personer eller dyr.

- ▶ Ikke rett vannstrålen mot steder med dårlig sikt.
- ▶ Ikke rengjør klærne mens de brukes.
- ▶ Ikke rengjør sko mens de brukes.
- Hvis elektrisk utstyr, elektriske tilkoblinger, stikkontakter og strømledninger kommer i kontakt med vann, kan det føre til elektrisk støt. Personer kan bli alvorlig skadet eller omkomme, og materielle skader kan oppstå.



- ▶ Ikke rett vannstråle mot elektrisk utstyr, elektriske tilkoblinger, stikkontakter og strømledninger.

- Hvis elektriske apparater kommer i kontakt med vann kan det føre til elektrisk støt. Brukeren kan bli alvorlig skadet eller drept og materielle skader kan oppstå.



- ▶ Ikke rett vannstrålen mot elektriske apparater.

- ▶ Hold elektriske apparater unna arbeidsområdet.
- Vannstrålen kan skade høytrykksvaskeren. Det kan oppstå materielle skader.



- ▶ Ikke rett vannstrålen mot høytrykksvaskeren.

- En feilplassert høytrykksslange kan bli skadet. Skaden kan føre til at vann går ukontrollerbart ut i miljøet under høyt trykk. Personer kan bli alvorlig skadet og materielle skader kan oppstå.
  - ▶ Ikke rett vannstråle mot høytrykksslengen.
  - ▶ Legg høytrykksslengen slik at den ikke strekkes ut eller vikler seg opp.
  - ▶ Legg høytrykksslengen slik at den ikke blir skadet, klemst, knust eller skrubbet.

- ▶ Beskytt høytrykksslange mot varme, olje og kjemikalier.
- En feilplassert vannslange kan bli skadet og folk kan snuble over den. Personer kan bli skadet og vannslangen kan bli skadet.
  - ▶ Ikke rett vannstråle mot vannslangen.
  - ▶ Legg og merk vannslangen slik at personer ikke kan snuble.
  - ▶ Legg vannslangen slik at den ikke strekkes ut eller vikler seg opp.
  - ▶ Legg vannslangen slik at den ikke blir skadet, klemst, knust eller skrubbet.
  - ▶ Beskytt vannslangen mot varme, olje og kjemikalier.
- Den sterke vannstrålen forårsaker reaksjonskrefter. Gjennom reaksjonskreftene som oppstår kan brukeren miste kontrollen over sprøytetipstolen. Brukeren kan bli alvorlig skadet, og materielle skader kan oppstå.
  - ▶ Hold sprøytetipstolen fast med begge hendene.
  - ▶ Foreta arbeidet slik det er beskrevet i denne bruksanvisningen.

## 4.8 Rengjøringsmiddel

### ▲ ADVARSEL

- Hvis rengjøringsmidler kommer i kontakt med hud eller øyne, kan huden eller øynene bli irritert.
  - ▶ Følg bruksanvisningen for rengjøringsmiddelet.
  - ▶ Unngå kontakt med rengjøringsmiddelet.
  - ▶ Dersom det har oppstått kontakt med huden: Vask de aktuelle hudområdene med rikelig vann og såpe.
  - ▶ Dersom det har oppstått kontakt med øynene: Skyll øynene i minst 15 minutter med rikelig vann og oppsøk lege.
- Feil eller uegnede rengjøringsmidler kan føre til skade på høytrykksvaskeren eller overflaten på objektet som skal rengjøres og miljøskade.
  - ▶ STIHL anbefaler at originale STIHL-rengjøringsmidler brukes.
  - ▶ Følg bruksanvisningen for rengjøringsmiddelet.
  - ▶ Dersom det er uklarheter: Oppsøk en STIHL fagforhandler.

## 4.9 Tilkobling av vann

### ▲ ADVARSEL

- Når håndtaket til sprøytetipstolen slippes opp, kan det oppstå tilbakeslag i vannslangen. Tilbakeslag kan forurenset vann som går tilbake i

drikkevannet. Drikkevannet kan være forurenset.



- ▶ Ikke koble høytrykksvaskeren direkte til vann-nettet.

- ▶ Følg forskriftene til vannforsynings-selskapet. Hvis det er nødvendig, bruk riktig systemskille (f.eks. tilbakeslagsvern) når du kobler til drikkevannsnettet.
- Skittent eller sandholdig vann kan skade komponentene i høytrykksvaskeren.
  - ▶ Bruk rent vann.
  - ▶ Hvis skittent eller sandholdig vann brukes: Bruk høytrykksvaskeren sammen med et vannfilter.
- Hvis høytrykksvaskeren brukes med for lite vann, kan komponenter i høytrykksvaskeren skades.
  - ▶ Skru opp kranen helt.
  - ▶ Pass på at høytrykksvasken brukes med tilstrekkelig vann,  21.1.

## 4.10 Transport

### 4.10.1 Høytrykksvasker

#### ▲ ADVARSEL

- Høytrykksvaskeren kan velte eller bevege seg under transporten. Det kan oppstå personskader og materielle skader.

- ▶ Lås håndtaket til sprøytepipstolen.



- ▶ Slå høytrykksvaskeren av.



- ▶ Ta ut batteriet.

- ▶ Høytrykksvaskeren må sikres med belter, reimer eller et nett, slik at den ikke kan velte eller bevege seg.

- Vannet kan fryse ved temperaturer under 0 °C i komponenter i høytrykksspyleren. Høytrykksspyleren kan skades.

- ▶ Tøm høytrykksslengen og sprøyteinnretningen.



- ▶ Hvis høytrykksvaskeren ikke kan transporteres på frostsikker måte: Beskytt høytrykksvaskeren med glykolbasert frostvæske.

### 4.10.2 Batteri

#### ▲ ADVARSEL

- Batteriet er ikke beskyttet mot enhver miljøpåvirkning. Dersom batteriet utsettes for

bestemte miljøpåvirkninger kan batteriet skades, og det kan oppstå materielle skader.

- ▶ Et skadd batteri skal ikke transporteres.
- Batteriet kan velte eller bevege seg under transporten. Det kan oppstå personskader og materielle skader.
  - ▶ Batteriet skal pakkes slik i forpakningen at det ikke kan bevege seg.
  - ▶ Forpakningen må sikres slik at den ikke kan bevege seg.

## 4.11 Oppbevaring

### 4.11.1 Høytrykksvasker

#### ▲ ADVARSEL

- Barn kan ikke gjenkjenne eller bedømme høytrykksvaskerens farer. Barn kan bli alvorlig skadet.

- ▶ Lås håndtaket til sprøytepipstolen.



- ▶ Slå høytrykksvaskeren av.



- ▶ Ta ut batteriet.

- ▶ Oppbevar høytrykksvaskeren utenfor rekkevidden til barn.

- De elektriske kontaktene på høytrykksvaskeren og metallkomponenter kan korrodere på grunn av fuktighet. Høytrykksvaskeren kan skades.

- ▶ Ta ut batteriet.



- ▶ Oppbevar høytrykksvaskeren rent og tørt.

- Vannet kan fryse ved temperaturer under 0 °C i komponenter i høytrykksvaskeren. Høytrykksspyleren kan skades.

- ▶ Tøm høytrykksslengen og sprøyteinnretningen.

- ▶ Hvis høytrykksvaskeren ikke kan lagres på frostsikker måte: Beskytt høytrykksvaskeren med glykolbasert frostvæske.



### 4.11.2 Batteri

#### ▲ ADVARSEL

- Barn kan ikke gjenkjenne eller bedømme batteriets farer. Barn kan bli alvorlig skadet.

- ▶ Batteriet må oppbevares utilgjengelig for barn.

- Batteriet er ikke beskyttet mot enhver miljøpåvirkning. Dersom batteriet utsettes for bestemte miljøpåvirkninger, kan det skades.
  - ▶ Oppbevar batteriet rent og tørt.
  - ▶ Batteriet skal oppbevares i et lukket rom.
  - ▶ Oppbevar batteriet separat fra høytrykksvaskeren.
  - ▶ Hvis batteriet er lagret i ladeapparatet: Trekk ut nettpluggen og oppbevar batteriet med et ladenivå mellom 40 % og 60 % (2 grønt lysende lysdioder).
  - ▶ Batteriet må ikke oppbevares utenfor de angitte temperaturgrensene, [11](#) 21.3.

## 4.12 Rengjøring, vedlikehold og reparasjon

### ⚠ ADVARSEL

- Hvis batteriet er satt inn ved rengjøring, vedlikehold eller reparasjon, kan høytrykksvaskeren slås på utilsiktet. Personer kan bli alvorlig skadet og materielle skader kan oppstå.
  - ▶ Lås håndtaket til sprøytepipstolen.



- ▶ Slå høytrykksvaskeren av.



- ▶ Ta ut batteriet.

- Sterke rengjøringsmidler, rengjøring med høytrykksvaskere eller skarpe gjenstander kan skade høytrykksvaskeren eller batteriet. Hvis høytrykksvaskeren eller batteriet ikke rengjøres riktig, kan komponenter ikke lenger fungere riktig og sikkerhetsinnretninger tape funksjonen. Personer kan bli alvorlig skadet.
  - ▶ Rengjør høytrykksvaskeren og batteriet slik det er beskrevet i denne bruksanvisningen.
- Hvis høytrykksvaskeren eller batteriet ikke vedlikeholdes eller repareres riktig, kan komponenter ikke lenger fungere riktig og sikkerhetsinnretninger miste sin funksjon. Personer kan bli alvorlig skadet eller drept.
  - ▶ Høytrykksvaskeren og batteriet må ikke vedlikeholdes eller repareres selv.
  - ▶ Hvis høytrykksvaskeren eller batteriet må vedlikeholdes eller repareres: Ta kontakt med en STIHL fagforhandler.

## 5 Gjøre klar høytrykksvaskeren til bruk

### 5.1 Gjøre klar høytrykksvaskeren til bruk

Før hver arbeidsstart må følgende trinn gjennomføres:

- ▶ Forsikre deg om at følgende komponenter er i sikker tilstand:
  - Høytrykksvasker, høytrykksslange og slangekobling, [11](#) 4.6.1.
  - Batteri, [11](#) 4.6.2.
- ▶ Kontroller batteriet, [11](#) 12.2.
- ▶ Lad batteriet helt opp slik det beskrives i bruksanvisningen for ladeapparatene STIHL AL 101, 301, 301-4, 500.
- ▶ Rengjør høytrykksvaskeren, [11](#) 17.
- ▶ Hvis et vannfilter benyttes, kontroller om vannfilteret er skittent og om nødvendig, rengjør vannfilteret, [11](#) 17.5.
- ▶ Plasser høytrykksvaskeren på en stabil og jevn overflate slik at den ikke kan gli eller velte.
- ▶ Rull ut høytrykkslangen fullstendig fra slange-trommelen, [11](#) 13.2.
- ▶ Monter sprøytepipstol, [11](#) 8.2.1.
- ▶ Monter strålerøret, [11](#) 8.3.1.
- ▶ Hvis det brukes en dysse: monter dysen, [11](#) 8.4.1.
- ▶ Hvis et rengjøringsmiddel brukes: arbeid med rengjøringsmiddelet, [11](#) 13.6.
- ▶ Tilkobling av vann, [11](#) 9.
- ▶ Kontroller betjeningsselementene, [11](#) 12.1.
- ▶ Dersom trinnene ikke kan gjennomføres: Ikke bruk høytrykksvaskeren og oppsøk en STIHL fagforhandler.

### 5.2 Koble batteriet til et Bluetooth®-grensesnitt til STIHL connected-appen

- ▶ Aktiver det trådløse Bluetooth®-grensesnittet på mobilenheten.
- ▶ Aktiver Bluetooth®-grensesnittet på batteriet, [11](#) 7.1.
- ▶ Last ned STIHL connected-appen på mobilenheten fra App Store og opprett en konto.
- ▶ Åpne STIHL connected-appen og logg deg på.
- ▶ Legg til batteriet i STIHL connected-appen og følg instruksjonene på skjermen.

Kontaktmuligheter og mer informasjon kan man finne under [support.stihl.com](http://support.stihl.com) eller i STIHL connected-appen.

STIHL connected-appen er tilgjengelig avhengig av marked.

## 6 Lade batteriet og LEDer

### 6.1 Lade batteriet

Ladetiden er avhengig av forskjellige innflytelser, f.eks. temperaturen til batteriet eller omgivelsestemperaturen. For optimal ytelsesevne må det anbefalte temperaturområdet påaktes,  21.4. Den faktiske ladetiden kan avvike fra den angitte ladetiden. Ladetiden er oppgitt under [www.stihl.com/charging-times](http://www.stihl.com/charging-times).

- ▶ Batteriet må lades slik det er beskrevet i bruksanvisningen til ladeapparatet STIHL AL 101, 301, 301-4, 500.

### 6.2 Visning av ladetilstanden

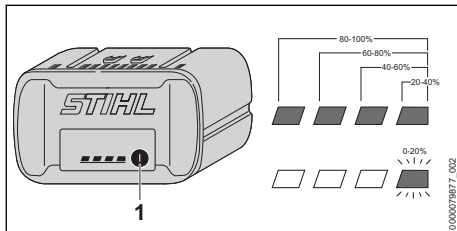

- ▶ Trykk på trykknappen (1). LED-ene lyser i ca. 5 sekunder grønt og viser ladetilstanden.
- ▶ Hvis høyre lysdiode blinker grønt: Lad batteriet.

### 6.3 Lysdioder på batteriet

LED-ene kan vise ladetilstanden til batteriet eller de kan vise feil. LED-ene kan lyse grønt eller rødt eller blinke.

Ladetilstandens vises hvis lysdiodene lyser eller blinker grønt.

- ▶ Hvis lysdiodene lyser eller blinker rødt: Korriger feil,  20.1. Det er en feil i høytrykksvaskeren eller i batteriet.

## 7 Aktiver og deaktiver det trådløse Bluetooth®-grensesnittet

### 7.1 Aktivere det trådløse Bluetooth®-grensesnittet

- ▶ Hvis batteriet har et Bluetooth®-grensesnitt: Trykk og hold inne tasten helt til LED-lampen

"BLUETOOTH®" ved siden av symbolet  lyser blått i ca. 3 sekunder.

Bluetooth®-grensesnittet på batteriet er aktivert.

### 7.2 Deaktivere det trådløse Bluetooth®-grensesnittet

- ▶ Hvis batteriet har et Bluetooth®-grensesnitt: Trykk og hold inne tasten helt til LED-lampen "BLUETOOTH®" ved siden av symbolet  blinker blått seks ganger. Det trådløse Bluetooth®-grensesnittet på batteriet er deaktivert.

## 8 Sett sammen høytrykksvaskeren

### 8.1 Sett sammen høytrykksvaskeren

Monter slangetrommelhåndtak

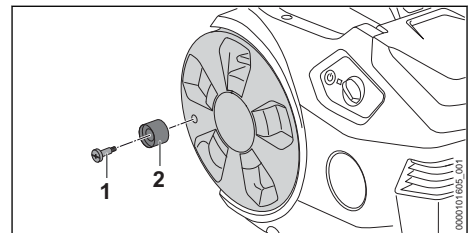

- ▶ Sett skruen (1) inn i slangetrommelhåndtaket (2).
- ▶ Skru inn skruen (1) med slangetrommelhåndtaket (2) i slangetrommelen og trekk til.

Monter holderen

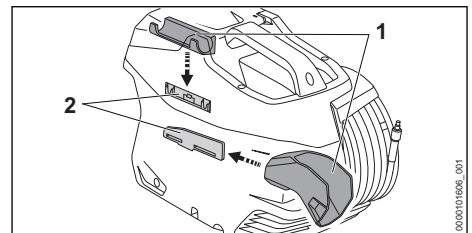

- ▶ Legg holderen (1) inn i føring (2). Holderen (1 og 2) går hørbart i inngrep.

## Sett inn dysen

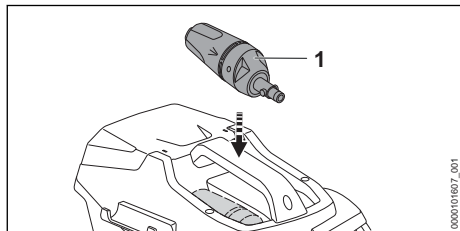

- Sett inn 3-i-1-dysen (1).

## 8.2 Montere og demontere sprøytepipstol

### 8.2.1 Montere sprøytepipstol

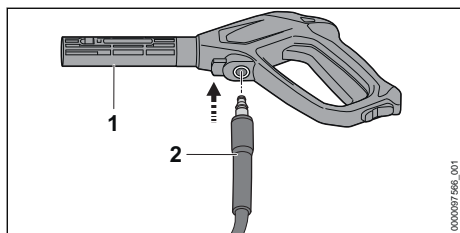

- Skyv stussen (2) inn i sprøytepipstolen (1). Stussen (2) smekker på plass.
- Hvis stussen (2) er vanskelig å skyve inn i sprøytepipstolen (1): Smør forseglingen på stussen (2) med et smørefett.

### 8.2.2 Demonter sprøytepipstolen

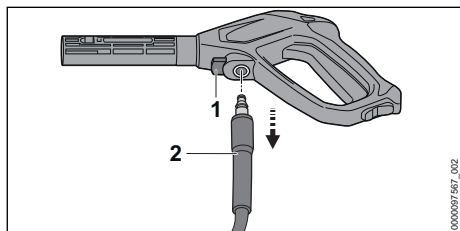

- Trykk ned sperrehendelen (1) og hold den der.
- Trekk ut stussen (2).

## 8.3 Montere og demontere strålerøret

### 8.3.1 Monter strålerøret

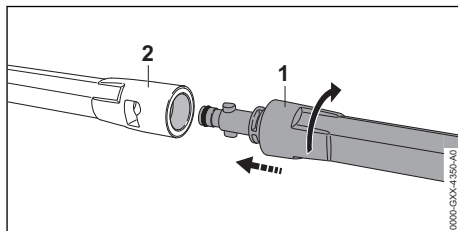

- Skyv strålerøret (1) inn i sprøytepipstolen (2).
- Strålerøret (1) dreies så langt, til den smekker på plass.
- Hvis strålerøret (1) er vanskelig å skyve inn i sprøytepipstolen (2): Smør forseglingen på strålerøret (1) med smørefett.

### 8.3.2 Demonter strålerøret

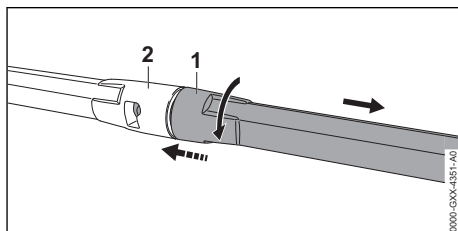

- Sett sammen strålerøret (1) og sprøytepipstolen (2) og skru den sammen til de stopper.
- Trekk strålerøret (1) og sprøytepipstolen (2) fra hverandre.

## 8.4 Montere og demontere dyse

### 8.4.1 Montere dysen

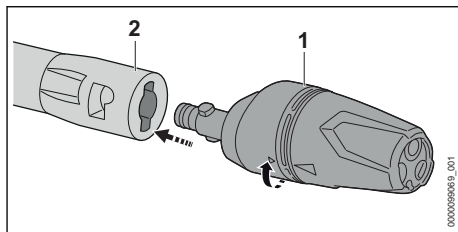

- Skyv dysen (1) inn i strålerøret (2).
- Dysen (1) dreies så langt, til den smekker på plass.
- Hvis dysen (1) er vanskelig å skyve inn i strålerøret (2): Smør forseglingen på dysen (1) med smørefett.



### 8.4.2 Demontere dysen

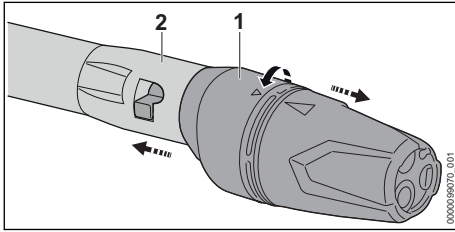

- ▶ Sett sammen dysen (1) og strålerøret (2) og skru den sammen til de stopper.
- ▶ Trekk dysen (1) og strålerøret (2) fra hverandre.

## 9 Koble til en vannkilde

### 9.1 Koble høytrykksvaskeren til vannnettverket

#### Tilkobling av vannfilter

Hvis høytrykksvaskeren brukes med sandholdig vann eller med vann fra sisterner, må et vannfilter kobles på høytrykksspyleren. Vannfilteret filtrerer sand og smuss ut av vannet og beskytter dermed komponentene i høytrykksvaskeren slik at de ikke skades.

Vannfilteret kan være inkludert med høytrykksvaskeren avhengig av markedet.

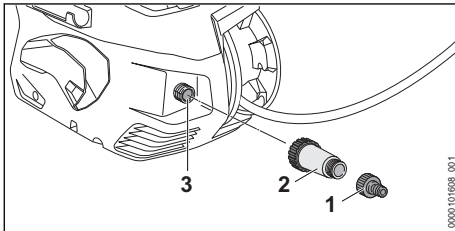

- ▶ Skru av stussen (1).
- ▶ Skru vannfilteret (2) på vanntilkoblingen (3) og trekk godt til for hånd.
- ▶ Skru stussen (1) på vannfilteret (2) og trekk godt til for hånd.

#### Koble til vannslange

Vannslangen må oppfylle følgende betingelser:

- Vannslangen har en diameter på 1/2".
- Vannslangen er mellom 10 m og 25 m lang.
- ▶ Vannslangen kan kobles til en kran.
- ▶ Åpne kranen fullstendig og skyll vannslangen med vann.  
Sand og smuss spyles ut av vannslangen. Vannslangen er utluftet.
- ▶ Lukk vannkranen.

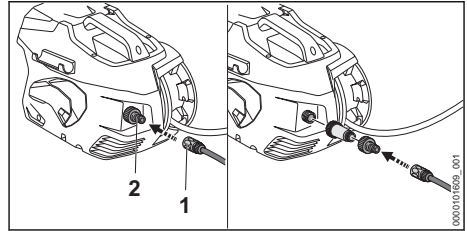

- ▶ Skyv koblingen (1) på stussen (2). Koblingen (1) går hørbart i inngrep.
- ▶ Åpne kranen fullstendig.
- ▶ Hvis strålerøret er montert på sprøytepistole: Demonter strålerøret.
- ▶ Trykk på håndtaket til sprøytepistolen til en jevn strøm av vann kommer ut av sprøytepistolen.
- ▶ Slipp opp håndtaket på sprøytepistolen.
- ▶ Lås håndtaket på sprøytepistolen.
- ▶ Montere stålørret.
- ▶ Montere dysen.

#### Trekk ut vannslangen

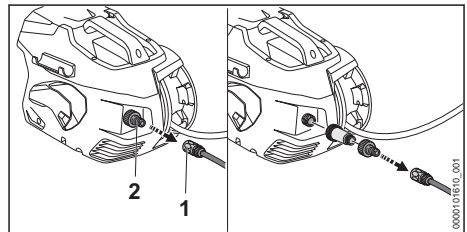

- ▶ Lukk vannkranen.
- ▶ For å låse opp koblingen: Trekk eller vri ringen (1) og hold.
- ▶ Skyv koblingen ut av stussen (2).

### 9.2 Koble høytrykksvaskere til en annen vannkilde

Høytrykksvaskeren kan suge vann fra regnfat, sisterner og fra flytende eller stillestående vann.

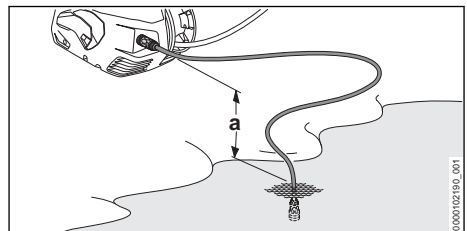

For at vannet skal suges inn, må høydeforskjellen mellom høytrykksvaskeren og vannkilde ikke

overskride den maksimale sug høyden (a),  21.1.

Det passende STIHL sugesettet må brukes. Sugesettet inneholder en vannslange med en spesiell kopling og integrert vannfilter.

Det passende STIHL sugesettet kan være inkludert med høytrykksvaskeren avhengig av markedet.

### Koble til vannslange

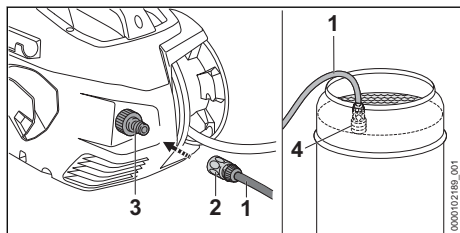

- ▶ Fyll vannslangen (1) med vann slik at det ikke er mer luft i vannslangen.
- ▶ Skyv koblingen (2) på stussen (3).
- ▶ Koblingen (2) går hørbart i inngrep.
- ▶ Heng sugekoppen (4) i vannkilden slik at sugekoppen (4) ikke berører bakken.
- ▶ Hvis sprøytepistolen er montert på høytrykksslengen: Fjern sprøytepistolen.
- ▶ Hold høytrykksslengen nede.
- ▶ Hold høytrykksslengen nedover. Slå på høytrykksvaskeren til en jevn strøm av vann strømmer ut av høytrykksslengen.
- ▶ Slå høytrykksspyleren av.
- ▶ Montere sprøytepistolen på høytrykksslengen.
- ▶ Trykk håndtaket til sprøytepistolen og hold den trykket.
- ▶ Slå på høytrykksvaskeren.

## 10 Sette inn og ta ut batteriet

### 10.1 Sett inn batteriet

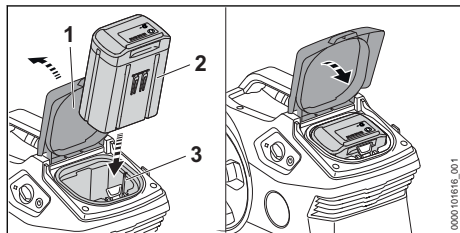

- ▶ Åpne dekslet (1) til anslag og hold det.
- ▶ Trykk batteriet (2) inn i batterisporet (3) til det stopper.

Batteriet (2) går i inngrep med et klikk og er låst.

- ▶ Lukk dekselet (1).

### 10.2 Ta ut batteriet

- ▶ Plasser høytrykksvasker på en plan overflate.

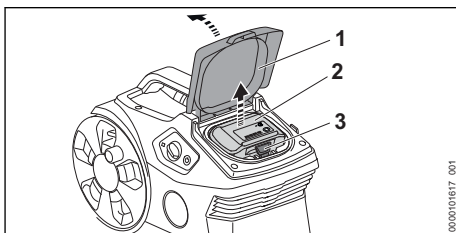

- ▶ Åpne dekslet (1) til anslag og hold det.
- ▶ Trykk låsespaken (3).
- ▶ Batteriet (2) låses opp og kan tas ut.
- ▶ Lukk dekselet (1).

## 11 Slå høytrykksvaskeren på og av

### 11.1 Slå på høytrykksvaskeren

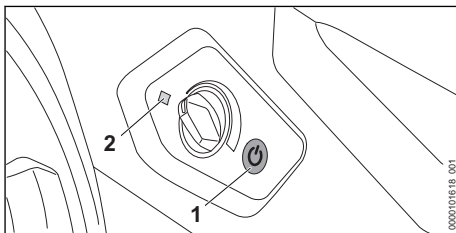

- ▶ Trykk på tasten (1).
- ▶ Lysdioden (2) lyser grønt. Høytrykksvaskeren er klar for drift.

Hvis den innkoblede høytrykksvaskeren ikke brukes i mer enn 30 minutter, slår høytrykksvaskeren seg automatisk av. Lysdioden (2) lyser ikke lenger.

- ▶ Trykk på tasten (1) igjen.
- ▶ Høytrykksvaskeren er klar for drift igjen.

### 11.2 Slå av høytrykksvaskeren

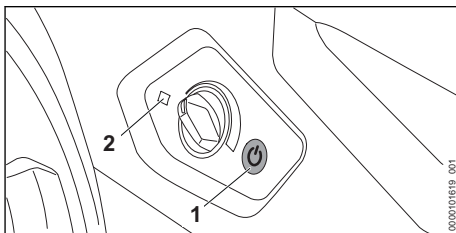

- ▶ Trykk på tasten (1).
- Lysdioden (2) lyser ikke lenger.

## 12 Kontroller høytrykksvasker og batteri

### 12.1 Kontroller betjeningselementer

#### Låsespak og spak

- ▶ Slå av høytrykksvaskeren og ta ut batteriet.
- ▶ Skyv låsespaken i posisjon ⚡.
- ▶ Prøv å trykke spaken.
- ▶ Hvis spaken kan trykkes på: Ikke bruk høytrykksvaskeren og oppsøk en STIHL fagforhandler. Låsespaken er defekt.
- ▶ Skyv låsespaken i posisjon ⚡.
- ▶ Trykk på spaken og slipp den igjen.
- ▶ Dersom spaken går tungt eller ikke fjærer tilbake i utgangsposisjon: Ikke bruk høytrykksvaskeren og ta kontakt med en STIHL-fagforhandler. Spaken er defekt.

### 12.2 Kontroller batteriet

- ▶ Trykk trykknappen på batteriet. LEDene lyser eller blinker.
- ▶ Hvis LEDene ikke lyser eller blinker: Ikke bruk batteriet og oppsøk en STIHL fagforhandler. Det er en feil i batteriet.

## 13 Arbeid med høytrykksvaskeren

### 13.1 Holde og føre sprøytepipstolen

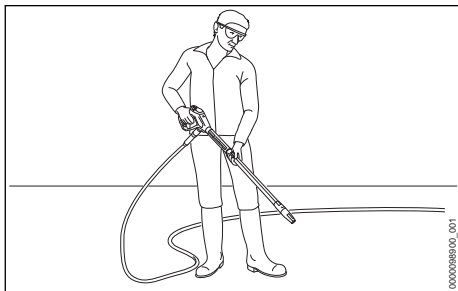

- ▶ Hold sprøytepipstolen med en hånd på håndtaket slik at tommelen griper rundt håndtaket.
- ▶ Hold strålingsrøret med den andre hånden slik at tommelen griper rundt strålingsrøret.
- ▶ Rett dysen mot bakken.

### 13.2 Rull ut høytrykkslangen

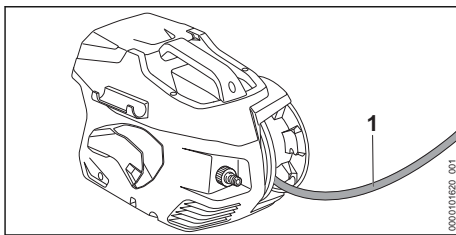

- ▶ Vikle høytrykkslangen (1) av slangetrommelen.

### 13.3 Trykke og låse håndtaket til sprøytepipstolen

#### Trykke håndtaket til sprøytepipstolen

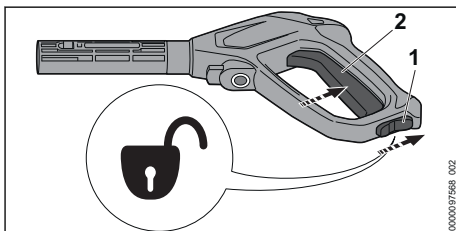

- ▶ Plasser låsespaken (1) i posisjon ⚡.
- ▶ Trykk håndtaket (2) og hold det trykket. Høytrykkspumpen slås automatisk på igjen og vannet strømmer ut av dysen.

#### Lås håndtaket til sprøytepipstolen

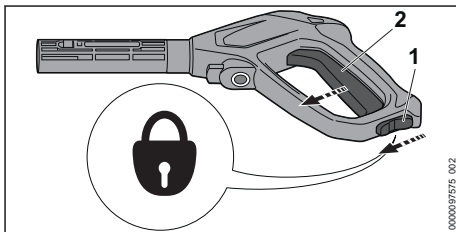

- ▶ Slipp håndtaket (2). Høytrykkspumpen slås automatisk på igjen og vannet stopper å strømme ut av dysen. Høytrykkspyleren forblir slått på.
- ▶ Plasser låsespaken (1) i posisjon ⚡.

### 13.4 Still inn arbeidstrykket

Arbeidstrykket kan stilles inn avhengig av bruken.

Det kan arbeides med høyt arbeidstrykk hvis det skal fjernes størknet smuss.

Det kan arbeides med lavt arbeidstrykk hvis det skal fjernes smuss på ømfintlige overflater.

- ▶ Slå på høytrykksvaskeren.

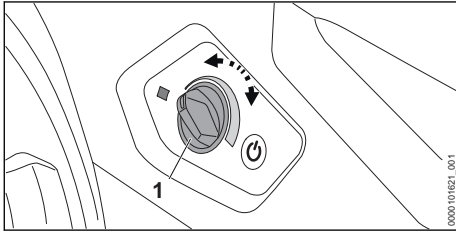

Øk arbeidstrykket

- ▶ Drei dreieknappen (1) med urviseren til ønsket arbeidstrykk er stilt inn.

Reduser arbeidstrykket

- ▶ Drei dreieknappen (1) mot urviseren til ønsket arbeidstrykk er stilt inn.

### 13.5 Rengjøring

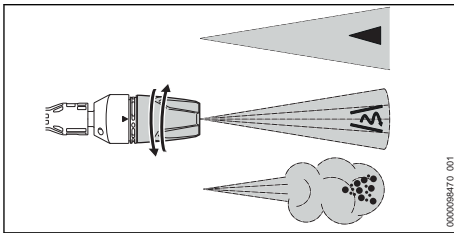

3-in-1 dysen kan stilles inn avhengig av bruken:

- Den flate stråledysen ◀ egner seg for rengjøring av lettere og middels tilsmussing.
- Rotordysen ⚙️ egner seg for rengjøring av størktet smuss på uømfintlige overflater.
- Sprøytetysen ☼ egner seg for rengjøring med rengjøringsmiddel.
- ▶ Rett vannstrålen mot et ubetydelig sted på overflaten før rengjøring og kontroller at overflaten ikke skades.
- ▶ Velg avstanden fra dysen til overflaten som skal rengjøres, slik at overflaten som skal rengjøres ikke blir skadet.
- ▶ Still inn 3-in-1 dysen slik at overflaten som skal rengjøres ikke skades.
- ▶ 3-in-1 dysen må kun forskyves dersom sprøytetistolens håndtak ikke er trykket ned.

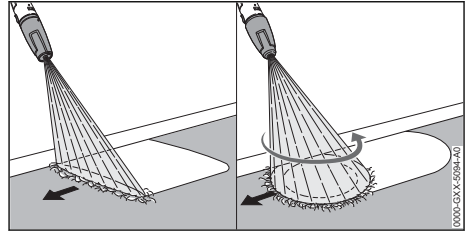

- ▶ Flytt vannstrålen jevnt langs overflaten som skal rengjøres.
- ▶ Gå langsomt og kontrollert fremover.

### 13.6 Arbeid med rengjøringsmiddel

Rengjøringseffekten til rengjøringsmidlet kan forsterkes med vann.

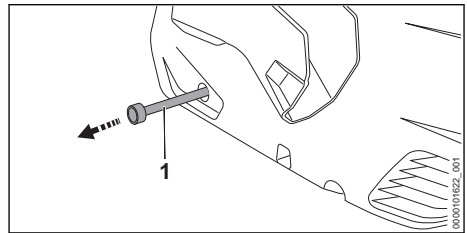



- ▶ Trekk rengjøringsmiddelslangen (1) ut av høytrykksvaskeren.
- ▶ Skru av lokket til rengjøringsmiddelbeholderen.
- ▶ Sett rengjøringsmiddelslangen (1) inn i rengjøringsmiddelbeholderen.
- ▶ Vri 3-i-1-dysen i posisjon ☼ og still inn høyeste arbeidstrykk.

## 14 Etter arbeidet

### 14.1 Etter arbeidet

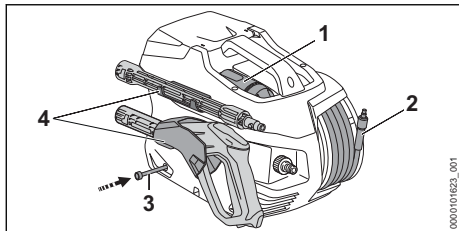
- ▶ Dersom det ble arbeidet med rengjøringsmiddel: spyl høytrykksvaskeren.
- ▶ Skyv rengjøringsmiddelslangen (3) inn i høytrykksvaskeren.
- ▶ Slå av høytrykksvaskeren og ta ut batteriet.
- ▶ Hvis høytrykksvaskeren er koblet til vannforsyningen: Lukk springen.
- ▶ Trykk håndtaket til sprøytetipstolen. Vanntrykket reduseres.
- ▶ Lås håndtaket til sprøytetipstolen.
- ▶ Koble høytrykksvaskeren fra vannkilden.
- ▶ Demonter vannslangen.
- ▶ Rengjør og demonter dysen og strålerøret.
- ▶ Demonter sprøytetipstolen og la resten av vannet renne ut av den.



- ▶ Rull opp høytrykksslangen (2) jevnt.
- ▶ Sett inn dysen (1).
- ▶ Oppbevar sprøyteinnretningen i holderen (4) på høytrykksvaskeren.
- ▶ Dersom høytrykksvaskeren er våt: La høytrykksvaskeren tørke.
- ▶ Hvis batteriet er vått eller fuktig: La batteriet tørke,  21.4.
- ▶ Rengjør høytrykksvaskeren.
- ▶ Rengjør batteriet.

## 15 Transport

### 15.1 Transporter høytrykksvasker

- ▶ Slå av høytrykksvaskeren og ta ut batteriet.

#### Bære høytrykksvaskeren

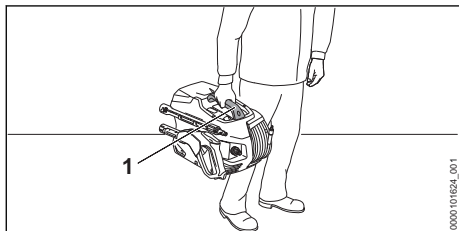

- ▶ Bær høytrykksvaskeren på håndtaket (1).

#### Transporter høytrykksvasker i et kjøretøy

- ▶ Høytrykkspyleren må sikres slik at høytrykkspyleren ikke velter eller beveger seg.
- ▶ Hvis høytrykksvaskeren ikke kan transporteres på frostsikker måte: Beskytt høytrykksvaskeren med frostvæske.

### 15.2 Transportere batteriet

- ▶ Slå av høytrykksvaskeren og ta ut batteriet.
- ▶ Forsikre deg om at batteriet er i sikker tilstand.
- ▶ Batteriet skal pakkes slik i forpakningen at det ikke kan bevege seg.
- ▶ Forpakningen må sikres slik at den ikke kan bevege seg.

Batteriet underligger kravene for transport av farlig gods. Batteriet er klassifisert som UN 3480 (litium-ion-batterier) og ble kontrollert i henhold til

UN-håndbok Kontroller og kriterier Del III, under-avsnitt 38.3.

Forskriftene for transport er oppgitt under [www.stihl.com/safety-data-sheets](http://www.stihl.com/safety-data-sheets).

## 16 Oppbevaring

### 16.1 Oppbevaring av høytrykksvaskeren

- ▶ Slå av høytrykksvaskeren og ta ut batteriet.
- ▶ Høytrykksvaskeren må oppbevares slik at følgende betingelser er oppfylt:
  - Høytrykksvaskeren må ikke kunne velte eller bevege seg.
  - Høytrykksvaskeren er utenfor rekkevidden til barn.
  - Høytrykksvaskeren er rent og tørt.
  - Høytrykksvaskeren er i et lukket rom.
  - Høytrykksvaskeren er i et temperaturområde over 0 °C.
  - Hvis høytrykksvaskeren ikke kan lagres på frostsikker måte: Beskytt høytrykksvaskeren med frostvæske.

### 16.2 Oppbevare batteriet

STIHL anbefaler å oppbevare batteriet i en ladetilstand mellom 40 % og 60 % (2 grønt lysende lysdioder).

- ▶ Batteriet må oppbevares slik at følgende betingelser er oppfylt:
  - Batteriet er utenfor rekkevidden til barn.
  - Batteriet er rent og tørt.
  - Batteriet er i et lukket rom.
  - Batteriet er koblet fra høytrykksvaskeren.
  - Hvis batteriet er lagret i ladeapparatet: Trekk ut nettpluggen og oppbevar batteriet med et ladenivå mellom 40 % og 60 % (2 grønt lysende lysdioder).
  - Batteriet skal ikke oppbevares utenfor de angitte temperaturgrensene,  21.3.

#### LES DETTE

- Hvis batteriet ikke oppbevares som beskrevet i bruksanvisningen, kan batteriet bli dypt utladd og skadd uten at det kan repareres igjen.
  - ▶ Lad opp et utladd batteri før oppbevaring. STIHL anbefaler å oppbevare batteriet i en ladetilstand mellom 40 % og 60 % (2 grønt lysende lysdioder).
  - ▶ Oppbevar batteriet separat fra høytrykksvaskeren.

## 17 Rengjøring

### 17.1 Spyle høytrykksvasker

Dersom det ble arbeidet med rengjøringsmiddel:

- ▶ Vri 3-i-1-dysen i posisjon  og still inn høyeste effekttrinn.
- ▶ Slå på høytrykksvaskeren og spyl ca. 30 sekunder med rent vann.

### 17.2 Rengjør høytrykksvasker og tilbehøret

- ▶ Slå av høytrykksvaskeren og ta ut batteriet.
- ▶ Rengjør høytrykksvasker, høytrykkslange, sprøytepistol og tilbehør med en fuktig klut.
- ▶ Rengjør spissene og koblingene til høytrykksvaskeren, høytrykkslangen og sprøytepistolen med en fuktig klut.
- ▶ Rengjør lufteåpningene med en pensel.
- ▶ Fremmedlegemer fjernes fra batterisporet og batterisporet rengjøres med en fuktig klut.
- ▶ Elektriske kontakter i batterisporet rengjøres med en pensel eller en myk børste.

### 17.3 Rengjøring av dyse og stålrøret

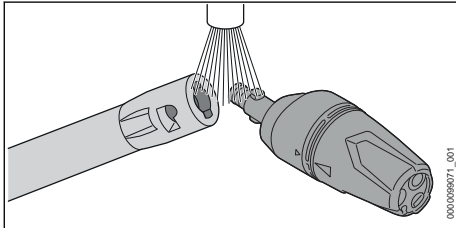

- ▶ Skyll dysen og stålrøret under rennende vann og tørk med en klut.

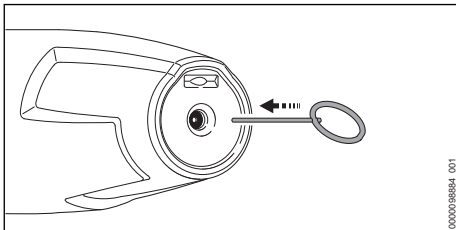

- ▶ Hvis dysen er tilstoppet: Rengjør dysen med rengjøringsnålen.

### 17.4 Rengjøre vanninnløpsfilteret

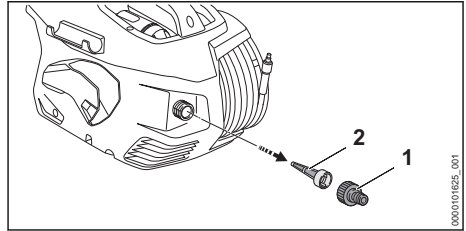

- ▶ Skru av stussen (1) til vanntilkoblingen.
- ▶ Trekk vanninnløpsfilteret (2) ut av vanntilkoblingen.
- ▶ Skyll vanninnløpsfilteret (2) under rennende vann.
- ▶ Sett vanninnløpsfilteret (2) inn i vanntilkoblingen.
- ▶ Skru i stussen (1) og trekk til for hånd.

### 17.5 Rengjøring av vannfilter

Vannfilteret må demonteres for rengjøring.

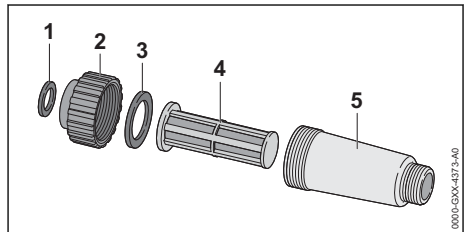

- ▶ Demonter vannfilter.
- ▶ Skull tetningen (1 og 3), lokket (2), filteret (4) og filterhuset (5) under rennende vann.
- ▶ Smør tetninger (1 og 3) med et instrumentfett.
- ▶ Sett sammen vannfilteret igjen.

### 17.6 Rengjør vannfilteret i sugesettet

Sugekoppen må demonteres for rengjøring av vannfilteret.

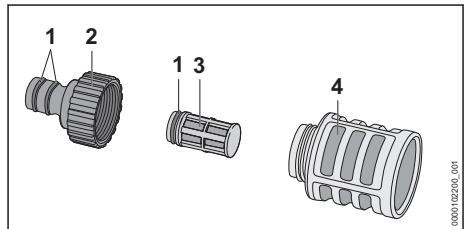

- ▶ Skru av stussen (2).
- ▶ Ta vannfilteret (3) ut av sugesoppen (4).

- ▶ Skyll stussen (2), vannfilteret (3) og sugekoppen (4) under rennende vann.
- ▶ Smør tetninger (1) med et instrumentfett.
- ▶ Sett sammen sugekoppen igjen.

## 17.7 Rengjøre batteriet

- ▶ Rengjør batteriet med en fuktig klut.

## 18 Vedlikeholde

### 18.1 Vedlikeholdsintervaller

Vedlikeholdsintervallene avhenger av omgivel-sesforholdene og arbeidsforholdene. STIHL anbefaler følgende vedlikeholdsintervaller:

## 20 Utbedre feil

### 20.1 Utbedre feil på høytrykksvaskeren eller batteriet

Feil	Lysdioder på batteriet	Årsak	Løsning
Høytrykksvaske- ren starter ikke når den er slått på. Den elektro- motoren hum- mer.	1 lysdiode blinker grønt.	Ladetilstanden til bat- teriet er for lav.	▶ Lad opp batteriet.
	1 lysdiode lyser rødt.	Batteriet er for varmt eller kaldt.	▶ Ta ut batteriet. ▶ La batteriet avkjøles eller oppvarmes.
	3 lysdioder blinker rødt.	Det er en feil i høytrykksvaskeren.	▶ Ta ut batteriet. ▶ Rengjør de elektriske kontaktene i batter- ispoet. ▶ Sett inn batteriet. ▶ Slå på høytrykksvaskeren. ▶ Hvis 3 lysdioder fortsatt blinker rødt: Ikke bruk høytrykksvaskeren og oppsøk en STIHL fagforhandler.
	3 lysdioder lyser rødt.	Høytrykksvaskeren er for varm.	▶ Ta ut batteriet. ▶ La høytrykksvaskeren avkjøles. ▶ Rengjøre dysen.
	4 lysdioder blinker rødt.	Det er en feil i batter- iet.	▶ Ta ut og sett inn igjen batteriet. ▶ Slå på høytrykksvaskeren. ▶ Hvis 4 lysdioder fortsatt blinker rødt: Ikke bruk batteriet og oppsøk en STIHL fagfo- rhandler.
	-	Den elektriske forbin- delsen mellom høytrykksvaskeren og batteriet er brutt.	▶ Ta ut batteriet. ▶ Rengjør de elektriske kontaktene i batter- ispoet. ▶ Sett inn batteriet.
	-	Batteriet er fuktig.	▶ La batteriet tørke,  21.4.
Høytrykksvaske- ren slår seg av under drift.	3 lysdioder lyser rødt.	Høytrykksvaskeren er for varm.	▶ Ta ut batteriet. ▶ La høytrykksvaskeren avkjøles. ▶ Rengjøre dysen.
	-	Det er en elektrisk feil.	▶ Ta ut og sett inn igjen batteriet. ▶ Slå på høytrykksvaskeren.
Driftstiden til høytrykksvaske- ren er for kort.	-	Batteriet er ikke full- stendig ladet.	▶ Lad batteriet fullstendig.

Månedlig

- ▶ Rengjøre vanninnløpsfilteret.

## 19 Reparere

### 19.1 Reparerer høytrykksvaskeren og batteriet

Brukeren må ikke reparere høytrykksvaskeren, tilbehøret og batteriet selv.

- ▶ Hvis høytrykksvaskeren eller tilbehøret er ska-  
det: Ikke bruk høytrykksvaskeren eller tilbehø-  
ret og oppsøk en STIHL fagforhandler.
- ▶ Hvis batteriet er defekt eller skadet: Skift ut  
batteriet.

Feil	Lysdioder på batteriet	Årsak	Løsning
	-	Brukstiden til batteriet er overskredet.	► Skift ut batteriet.
Etter at batteriet settes inn i ladeapparatet, starter ikke ladingen.	1 lysdiode lyser rødt.	Batteriet er for varmt eller kaldt.	► Sett inn batteriet i ladeapparatet. Ladingen starter automatisk så snart det tillatte temperaturområdet er nådd.
Høytrykkspumpen vil gjentatte ganger slå seg på og av uten at håndtaket til sprøytepipetten blir trykket inn.	-	Høytrykkspumpen, høytrykksslangen eller sprøyteinnretningen lekker.	► La høytrykksvaskeren kontrolleres av en STIHL fagforhandler.
Arbeidstrykket svinger eller faller.	-	Det er mangel på vann.	► Åpne vannkranen helt. ► Sørg for at tilstrekkelig vannmengde er tilgjengelig.
	-	Dysen er tilstoppet.	► Rengjøre dysen.
	-	Vanninntakssilen eller vannfilteret er tilstoppet.	► Rengjør vanninnløpsfilteret og vannfilteret.
	-	Høytrykkspumpen, høytrykksslangen eller sprøyteinnretningen lekker eller er defekt.	► La høytrykksvaskeren kontrolleres av en STIHL fagforhandler.
Vannstrålen har en forandret form.	-	Dysen er tilstoppet.	► Rengjøre dysen.
	-	Dysen er slitt.	► Skift ut dysen.
Rengjøringsmiddelet suges ikke.	-	Rengjøringsmiddel-flasken er tom.	► Fyll rengjøringsmiddel-flasken med rengjøringsmiddel.
	-	Er filteret til rengjøringsmiddel-slangen tilsmusset?	► Skyll filteret til rengjøringsmiddel-slangen under rennende vann.
Tilkoblinger til høytrykksvaskeren, høytrykksslangen, sprøytepipetten eller strålerøret er vanskelige å koble til.	-	Tetningen til tilkoblingene er ikke smørt med fett.	► Smør tetningene.  20.2

## 20.2 Smør tetninger

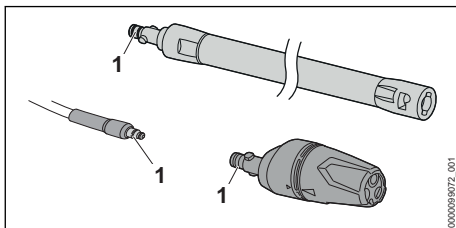

- Smør tetninger (1) med et instrumentfett.

## 21 Tekniske data

### 21.1 Høytrykksvasker STIHL REA 100.0 PLUS

- Godkjente batterier: STIHL AP
- Effekt: 1300 W
- elektrisk beskyttelsesklasse: III
- elektrisk beskyttelsestype: IPX5
- Arbeidstrykk (p): 12,5 MPa (125 bar)
- Maksimum tillatt trykk (p max.): 15 MPa (150 bar)
- Maksimum trykk vanntilførsel (p in max.): 1 MPa (10 bar)



- Maksimal vanngjennomstrømning (Q max.): 5 l/min (300 l/h)
- Minimal vanngjennomstrømning (Q min): 4,5 l/min (270 l/h)
- Maksimal sugehøyde: 0,5 m
- Maksimal vanntrykk i trykkdrift (t in max): 40 °C
- Maksimal vanntemperatur i sugedrift: 20 °C
- Mål
  - Lengde: 426 mm
  - Bredde: 314 mm
  - Høyde: 292 mm
- Lengde på høytrykksslangen: 6 m
- Vekt (m) uten batteri, med montert tilbehør: 7 kg

Trykkavhengige data ble målt ved et innløpstrykk på 0,3 MPa (3 bar).

Driftstid er oppgitt under [www.stihl.com/battery-life](http://www.stihl.com/battery-life).

## 21.2 Batteri STIHL AP

- Batteriteknologi: Litium-ion
- Spenning: 36 V
- Kapasitet i Ah: se typeskilt
- Energiinnhold i Wh: se typeskilt
- Vekt i kg: se typeskilt
- Bluetooth®-grensesnitt (kun for batterier med ):
  - Datatilkobling: Bluetooth® 5.1. Den mobile enheten må være kompatibel med Bluetooth® Low Energy 5.0 kompatibel og støtte Generic Access Profile (GAP).
  - Frekvensbånd: ISM-bånd 2,4 GHz
  - Utstrålt maksimal sendeeffekt: 1 mW
  - Signalrekkevidde: ca. 10 m. Signalstyrken er avhengig av miljøforholdene og mobilterminalen. Rekkevidden kan variere sterkt, avhengig av ytre betingelser, deriblant motaksenheten som brukes. I lukkede rom og gjennom barrierer av metall (f.eks. vegger, skap, kofferter) kan rekkevidden være betydelig mindre.
  - Krav til operativsystem for den mobile enheten: Android eller iOS (i den aktuelle versjonen eller nyere)

## 21.3 Temperaturrenser



### ADVARSEL

- Batteriet er ikke beskyttet mot enhver miljøpåvirkning. Dersom batteriet utsettes for bestemte miljøpåvirkninger, kan det ta fyr eller eksplodere. Personer kan bli alvorlig skadet og materielle skader kan oppstå.
  - ▶ Ikke lad opp batteriet under - 20 °C eller over + 50 °C.
  - ▶ Ikke bruk høytrykksvaskeren eller batteriet under - 20 °C eller over + 50 °C.
  - ▶ Ikke bruk høytrykksvaskeren eller batteriet under - 20 °C eller oppbevares over + 70 °C.

## 21.4 Anbefalte temperaturområder

For optimal ytelsesevne hos høytrykksvaskeren og batteriet må man overholde det anbefalte temperaturområdet:

- Lading: + 5 °C til + 40 °C
- Bruk: - 10 °C til + 40 °C
- Oppbevaring: - 20 °C til + 50 °C

Hvis batteriet lades opp, brukes eller oppbevares utenfor de anbefalte temperaturområdene, kan ytelsen bli redusert.

Hvis batteriet er vått eller fuktig, lar du det ligge og tørke på temperaturer over + 15 °C og under +50 °C i minst 48 t med under 70 % luftfuktighet. Høyere luftfuktighet kan forlenge tørketiden.

## 21.5 Lydverdier og vibrasjonsverdier

K-verdien for lydtrykknivåene er 2 dB(A). K-verdien for lydeffektnivåene er 2 dB(A). K-verdien for vibrasjonsverdiene er 2 m/s<sup>2</sup>.

- Lydtrykknivå  $L_{pA}$  målt iht. EN 60335-2-79: 89 dB(A)
- Lydtrykknivå  $L_{WA}$  målt iht. EN 60335-2-79: 87 dB(A)
- Vibrasjonsverdi  $a_h$  måles iht. EN 60335-2-79, flat stråledyse:  $\leq 2,5$  m/s<sup>2</sup>.

Informasjon angående oppfyllelse av arbeidsgiverdirektivet om vibrasjon 2002/44/EF er angitt under [www.stihl.com/vib](http://www.stihl.com/vib).

## 21.6 REACH

REACH betegner en EF-forordning for registrering, vurdering og godkjenning av kjemikalier.

Informasjon om oppfyllelse av REACH forordningen er angitt under [www.stihl.com/reach](http://www.stihl.com/reach).

## 22 Reservedeler og tilbehør

### 22.1 Reservedeler og tilbehør

**STIHL** Disse symbolene identifiserer STIHL reservedeler og originalt STIHL tilbehør.

STIHL anbefaler å bruke STIHL reservedeler og originalt STIHL tilbehør.

Reservedeler og tilbehør fra andre produsenter kan ikke vurderes av STIHL med hensyn til pålitelighet, sikkerhet og egnethet til tross for løpende markedsobservasjon og STIHL kan ikke garantere for deres bruk.

Originale STIHL reservedeler og originalt STIHL tilbehør fås kjøpt hos en STIHL fagforhandler.

## 23 Kassering

### 23.1 Avhending av høytrykksvaskeren og batteriet

Informasjon om kassering er tilgjengelig hos lokale myndigheter eller hos din STIHL-fagforhandler.

Upassende avfallshåndtering kan være skadelig for helse og miljø.

- ▶ STIHL-produkter, inkludert emballasje, tilføres en egnet gjenvinningsstasjon i samsvar med lokale forskrifter.
- ▶ Må ikke kasseres med husholdningsavfallet.

## 24 EU-samsvarserklæring

### 24.1 Høytrykksvasker STIHL REA 100.0 PLUS

ANDREAS STIHL AG & Co. KG  
Badstraße 115  
D-71336 Waiblingen

Tyskland

- påtar seg alene ansvaret for at
- Enhetstype: høytrykksvasker
  - Varemerke: STIHL
  - Type: REA 100.0 PLUS
  - Serieidentifikasjon: REA01

oppfyller de gjeldende bestemmelsene til direktivene 2011/65/EU, 2006/42/EG, 2014/30/EU og er utviklet og produsert i henhold til følgende standarder, som gjaldt ved produksjonsdato: EN 55014-1, EN 55014-2, EN 60335-1, EN 60335-2-79, EN 61000-3-2, EN 61000-3-3, EN 62233.

Det målte og garanterte lydeffektnivået ble beregnet i henhold til direktiv 2000/14/EF, vedlegg V, med anvendelse av standard ISO 3744.

- målt lydeffektnivå: 87 dB(A)
- garantert lydeffektnivå: 89 dB(A)

De tekniske dokumentene oppbevares ved produktgodkjenningen til  
ANDREAS STIHL AG & Co. KG.

Byggeår, produksjonsland og maskinnummer står på høytrykksspyleren.

Waiblingen, 01.08.2022

ANDREAS STIHL AG & Co. KG

med fullmakt fra 

Robert Olma, Vice President, Regulatory Affairs & Global Governmental Relations

## 25 Produsentens samsvarserklæring for UKCA

### 25.1 Høytrykksvasker STIHL REA 100.0 PLUS

**UK  
CA**

ANDREAS STIHL AG & Co. KG  
Badstraße 115  
D-71336 Waiblingen

Tyskland

- påtar seg alene ansvaret for at
- Enhetstype: høytrykksvasker
  - Varemerke: STIHL
  - Type: REA 100.0 PLUS
  - Serieidentifikasjon: REA01

oppfyller de gjeldende bestemmelsene til de britiske direktivene The Restriction of the Use of Certain Hazardous Substances in Electrical and Electronic Equipment Regulations 2012, Supply of Machinery (Safety) Regulations 2008 og Electromagnetic Compatibility Regulations 2016 og er utviklet og produsert i henhold til følgende standarder, som gjaldt ved produksjonsdato: EN 55014-1, EN 55014-2, EN 60335-1, EN 60335-2-79, EN 61000-3-2, EN 61000-3-3, EN 62233.

Det målte og garanterte lydeffektnivået ble beregnet i henhold til det britiske direktivet Noise Emission in the Environment by Equipment for

use Outdoors Regulations 2001, Schedule 8, under bruk av standarden ISO 3744.

- målt lydeffektivitá: 87 dB(A)
- garantert lydeffektivitá: 89 dB(A)

De tekniske dokumentene oppbevares hos ANDREAS STIHL AG & Co. KG.

Byggeår, produksjonsland og maskinnummer står på høytrykksspyleren.

Waiblingen, 01.08.2022

ANDREAS STIHL AG & Co. KG

med fullmakt fra 

Robert Olma, Vice President, Regulatory Affairs & Global Governmental Relations

## 26 Adresser

www.stihl.com

## Obsah

1	Úvod.....	139
2	Informace k tomuto návodu k použití.....	139
3	Přehled.....	140
4	Bezpečnostní pokyny.....	142
5	Příprava vysokotlakého čističe k práci....	148
6	Nabíjení akumulátoru a světla LED.....	149
7	Aktivace a deaktivace rádiového rozhraní Bluetooth®.....	149
8	Smontování vysokotlakého čističe.....	150
9	Připojení na vodní zdroj.....	151
10	Vsazení a vyjmutí akumulátoru.....	153
11	Zapínání a vypínání vysokotlakého čističe.....	153
12	Kontrola vysokotlakého čističe a akumulátoru.....	153
13	Práce s vysokotlakým čističem.....	154
14	Po skončení práce.....	155
15	Přeprava.....	156
16	Skladování.....	156
17	Čištění.....	156
18	Údržba.....	158
19	Oprava.....	158
20	Odstranění poruch.....	158
21	Technická data.....	160
22	Náhradní díly a příslušenství.....	161
23	Likvidace.....	161
24	Prohlášení o konformitě EU.....	161
25	UKCA-Prohlášení o konformitě.....	162

## 26 Adresy..... 162

### 1 Úvod

Vážená zákaznice, vážený zákazníku,

těší nás, že jste se rozhodli pro firmu STIHL. Vytvíjíme a vyrábíme naše výrobky ve špičkové kvalitě podle potřeb našich zákazníků. Tím vznikají výrobky s vysokým stupněm spolehlivosti i při extrémním namáhání.

STIHL je zárukou špičkové kvality také v servisních službách. Náš odborný prodej zajišťuje kompetentní poradenství a instruktáž, jakož i obsáhlou technickou podporu.

STIHL se výslovně zasazuje za trvale udržitelné a zodpovědné zacházení s přírodou. Tento návod k použití Vám má být oporou při bezpečném a ekologickém používání Vašeho výrobku STIHL po dlouhý čas.

Děkujeme Vám za Vaši důvěru a přejeme mnoho spokojenosti s Vaším výrobkem STIHL.



Dr. Nikolas Stihl

**DŮLEŽITÉ! PŘED POUŽITÍM SI NÁVOD PŘEČTĚTE A ULOŽTE JEJ PRO DALŠÍ POTŘEBU.**

## 2 Informace k tomuto návodu k použití

### 2.1 Platné dokumenty

Platí lokální bezpečnostní předpisy.

- ▶ Kromě tohoto návodu k použití je třeba si přečíst níže uvedené dokumenty, porozumět jim a uložit je pro pozdější použití:
  - Bezpečnostní pokyny pro akumulátor STIHL AP
  - Návod k použití pro nabíječky STIHL AL 101, 301, 301-4, 500
  - Bezpečnostní informace pro akumulátory STIHL a výrobky s integrovaným akumulátorem: [www.stihl.com/safety-data-sheets](http://www.stihl.com/safety-data-sheets)
  - Návod k použití a obal používaného příslušenství
  - Návod k použití a obal používaného čističeho prostředku

Další informace ke STIHL connected, kompatibilním výrobkům a FAQ jsou uvedeny na adrese [www.connect.stihl.com](http://www.connect.stihl.com) nebo jsou k dispozici u odborného prodejce STIHL.

Slovní ochranná známka Bluetooth® a pikto-gramy (loga) jsou registrované ochranné známky a vlastnictví společnosti Bluetooth SIG, Inc. Jakékoli použití této slovní ochranné známky / piktoqramů firmou STIHL se uskutečňuje prostřednictvím licence.

Akumulátory  jsou vybaveny rádiovým rozhraním Bluetooth®. Je třeba respektovat lokální provozní omezení (například v letadlech nebo nemocnicích).

## 2.2 Označení varovných odkazů v textu

### NEBEZPEČÍ

- Odkaz upozorňuje na nebezpečí, která vedou k těžkým úrazům či úmrtí.
  - ▶ Uvedená opatření mohou zabránit těžkým úrazům či úmrtí.

### VAROVÁNÍ

- Odkaz upozorňuje na nebezpečí, která mohou vést k těžkým úrazům či úmrtí.
  - ▶ Uvedená opatření mohou zabránit těžkým úrazům či úmrtí.

### UPOZORNĚNÍ

- Odkaz upozorňuje na nebezpečí, která mohou vést k věcným škodám.
  - ▶ Uvedená opatření mohou zabránit věcným škodám.

## 2.3 Symboly v textu



Tento symbol odkazuje na kapitolu v tomto návodu k použití.

## 3 Přehled

### 3.1 Vysokotlaký čistič a akumulátor

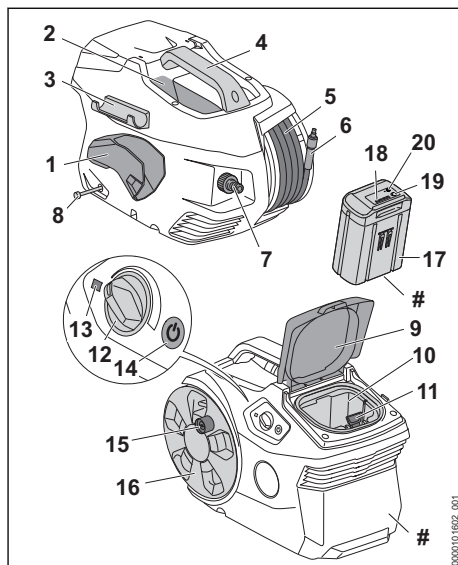

- 1 Držák**  
Držák slouží k uložení stříkací pistole.
- 2 Přihrádka**  
Přihrádka slouží k uložení dodané trysky.
- 3 Držák**  
Držák slouží k uložení stříkací trubky.
- 4 Rukojeť**  
Rukojeť slouží k přenášení vysokotlakého čističe.
- 5 Vysokotlaká hadice**  
Vysokotlaká hadice vede vodu z vysokotlakého čerpadla do stříkací pistole.
- 6 Nátrubek**  
Nátrubek spojuje vysokotlakou hadici se stříkací pistolí.
- 7 Nátrubek**  
Nátrubek slouží k připojení vodovodní hadice.
- 8 Hadice na čistící prostředek**  
Hadice na čistící prostředek slouží k nasávání čistícího prostředku.
- 9 Klapka**  
Klapka zakrývá akumulátorovou šachtu.
- 10 Akumulátorová šachta**  
Do akumulátorové šachty se vsunuje akumulátor.

**11 Aretační páčka**

Aretační páčka drží akumulátor v akumulátorové šachtě.

**12 Otočný regulátor**

Otočný regulátor slouží k nastavení pracovního tlaku a množství vody.

**13 Světla LED**

Světla LED signalizují stav vysokotlakého čističe.

**14 Tlačítko**

Tlačítko slouží k zapnutí a vypnutí vysokotlakého čističe.

**15 Klička**

Klička slouží k otáčení hadicového bubnu.

**16 Hadicový buben**

Hadicový buben slouží k navinování vysokotlaké hadice.

**17 Akumulátor**

Akumulátor napájí vysokotlaký čistič energií.

**18 Světla LED**

Světla LED signalizují stav nabití akumulátoru a poruchy.

**19 Tlačítko**

Tlačítko aktivuje světla LED na akumulátoru. Aktivuje a deaktivuje rádiové rozhraní Bluetooth® (pokud toto existuje).

**20 Světla LED „BLUETOOTH“<sup>®</sup> (pouze pro akumulátory s )**

Světla LED zobrazí aktivaci a deaktivaci rádiového rozhraní Bluetooth®.

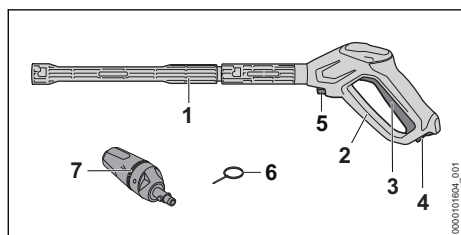
**# Výkonový štítek s výrobním číslem****3.2 Stříkací zařízení****1 Stříkací trubka**

Stříkací trubka spojuje stříkací pistoli s tryskou.

**2 Stříkací pistole**

Stříkací pistole slouží k držení a vedení stříkacího zařízení.

**3 Spoušť'**

Spoušť' otevírá a zavírá ventil ve stříkací pistoli. Páčka spouští a zastavuje proud vody.

**4 Zarážková páčka**

Zarážková páčka odjišťuje spoušť'.

**5 Aretační páčka**

Aretační páčka drží nátrubek ve stříkací pistoli.

**6 Čisticí jehla**

Čisticí jehla slouží k čištění trysek.

**7 Tryska 3 v 1**

Tryska 3 v 1 se skládá z ploché trysky, rotační trysky a rozprašovací trysky, do které lze přidat čisticí prostředek.

**3.3 Symboly**

Na vysokotlakém čističi, stříkacím zařízení a akumulátoru se mohou nacházet symboly s následujícím významem:

 Zarážková páčka odjišťuje v této poloze páčku.

 Zarážková páčka blokuje v této poloze páčku.

 Tento výrobek se používá s akumulátorem STIHL. Přípustné akumulátory jsou uvedeny v tomto návodu k použití.

 1 LED svítí červeně. Akumulátor je příliš teplý nebo příliš studený.

 4 LED blikají červeně. V akumulátoru došlo k poruše.

 **LWA** Zaručená hladina akustického výkonu podle směrnice 2000/14/ES v dB(A) za účelem porovnatelnosti akustických emisí výrobků.

 Akumulátor má rádiové rozhraní Bluetooth® a může být spojen s aplikací STIHL connected.

 Údaj vedle symbolu odkazuje na obsah energie akumulátoru podle specifikace výrobce článků. Obsah energie, který je k dispozici při použití, je menší.

 Nelikvidujte výrobek s domácím odpadem.

**STIHL** Tyto symboly označují originální náhradní díly STIHL a originální příslušenství STIHL.

## 4 Bezpečnostní pokyny

### 4.1 Varovné symboly

Varovné symboly na vysokotlakém čističi nebo na akumulátoru mají následující význam:



Dodržujte bezpečnostní pokyny a jejich opatření.



Návod k použití je třeba si přečíst, porozumět mu a uložit ho pro další potřebu.



Noste ochranné brýle.



- Nemiřte proudem vody na osoby a zvířata.
- Nemiřte proudem vody na elektrická zařízení, elektrické přípojky, zásuvky a vedení vedoucí elektrický proud.
- Nemiřte proudem vody na elektrické přístroje a vysokotlaký čistič.



Nepřipojujte vysokotlaký čistič přímo k síti pitné vody.



Během přerušení práce, přepravy, skladování, údržby nebo opravy vysokotlaký čistič vypněte.



Nepoužívejte, nepřpravujte a neskladujte vysokotlaký čistič při teplotách pod 0 °C.



Akumulátor během přerušení práce, přepravy, skladování, údržby nebo opravy vždy vyjměte.



Akumulátor chraňte před horkem a ohněm.



Akumulátor neponožte do kapalin.

### 4.2 Řádné používání

Vysokotlaký čistič STIHL RE 100.0 PLUS slouží k čištění například vozidel, přívěsů, teras, cest a fasád.

Vysokotlaký čistič není vhodný pro komerční použití.

Vysokotlaký čistič je možné používat za deště.

Vysokotlaký čistič je napájen energií akumulátorem STIHL AP.

Akumulátor s umožňuje ve spojení s aplikací STIHL connected personalizaci a přenos informací k akumulátoru na základě technologie Bluetooth®.

### VAROVÁNÍ

- Akumulátory, které nejsou společností STIHL pro vysokotlaký čistič povoleny, mohou způsobit požáry a exploze. Může tak dojít k těžkým úrazům či úmrtí osob a ke vzniku věcných škod.
  - ▶ Vysokotlaký čistič používejte s akumulátorem STIHL AP.
- Pokud vysokotlaký čistič nebo akumulátor nejsou používány dle svého účelu, může dojít k těžkým úrazům či úmrtím a mohou vzniknout věcné škody.
  - ▶ Používejte vysokotlaký čistič a akumulátor tak, jak je to popsáno v tomto návodu k použití.
  - ▶ Používejte vysokotlaký čistič tak, jak je to popsáno v tomto návodu k použití.
  - ▶ Akumulátor používejte tak, jak je to popsáno v tomto návodu k použití, v aplikaci STIHL connected a na adrese [www.connect.stihl.com](http://www.connect.stihl.com).

Vysokotlaký čistič STIHL RE 100.0 PLUS neslouží pro níže uvedená použití:

- Čištění azbestového cementu a podobných povrchů
- čištění povrchů, které jsou natřeny nebo nalakovány olovnatou barvou
- čištění povrchů, které přicházejí do kontaktu s potravinami
- Čištění samotného vysokotlakého čističe

### 4.3 Požadavky na uživatele

#### VAROVÁNÍ

- Uživatelé bez instruktaže nemohou rozpoznat nebo dobře odhadnout nebezpečí hrozící z vysokotlakého čističe a akumulátoru. Uživatel nebo jiné osoby mohou utrpět těžká nebo smrtelná zranění.



- ▶ Návod k použití je třeba si přečíst, porozumět mu a uložit ho pro další potřebu.

- ▶ Pokud bude vysokotlaký čistič nebo akumulátor předáván další osobě: předejte zároveň také návod k použití.
- ▶ Zajistěte, aby uživatel splňoval níže uvedené požadavky:

- Uživatel je odpočatý.
- Tento stroj a akumulátor nesmí používat osoby (včetně dětí) se sníženými psychickými, sensorickými nebo mentálními schopnostmi nebo s nedostatkem zkušeností a znalostí.
- Uživatel je schopen rozpoznat a posoudit nebezpečí hrozící z vysokotlakého čističe a akumulátoru.
- Uživatel je plnoletý nebo bude podle národních předpisů pod dohledem zaškolený pro výkon povolání.
- Před prvním použitím vysokotlakého čističe obdržel uživatel instrukci od specializovaného prodejce STIHL nebo jiného specialisty.
- Uživatel není pod vlivem alkoholu, léků nebo drog.
- ▶ V případě nejasností: vyhledejte odborného prodejce STIHL.

#### 4.4 Oblečení a vybavení

### ▲ VAROVÁNÍ

- Během práce mohou být předměty velkou rychlostí vymrštnuty nahoru. Uživatel může být zraněn.



- ▶ Nosit těsně přiléhající ochranné brýle. Vhodné ochranné brýle byly přezkoušeny podle normy EN 166 nebo podle národních předpisů a jsou s patřičným označením k dostání na trhu.
- ▶ Nosit těsně přiléhající bundu, košili s dlouhým rukávem a dlouhé kalhoty.
- Při práci může dojít k tvorbě aerosolů. Vdechované aerosoly mohou škodit zdraví a vyvolat alergické reakce.
- ▶ Provést odhad rizik v závislosti na k čištění určenému povrchu a jeho okolí.

- ▶ Pokud z odhadu rizik vyjde najevo, že se budou vytvářet aerosoly: nosit ochrannou dýchací masku ochranné kategorie FFP2 nebo jiné srovnatelné ochranné kategorie.
- Pokud nosí uživatel nevhodnou obuv, může uklouznout. Uživatel může být zraněn.
- ▶ Nosit pevnou, uzavřenou obuv s hrubou podrážkou.

#### 4.5 Pracovní pásmo a okolí

##### 4.5.1 Vysokotlaký čistič

### ▲ VAROVÁNÍ

- Nezúčastněné osoby, děti a zvířata nemohou rozpoznat ani odhadnout nebezpečí hrozící vysokotlakým čističem a do výšky vymrštnutými předměty. Nezúčastněné osoby, děti a zvířata mohou utrpět těžká zranění a může dojít k věcným škodám.
- ▶ Nepouštějte nezúčastněné osoby, děti a zvířata do pracovního pásma.
- ▶ Vysokotlaký čistič nenechávejte bez dohledu.
- ▶ Zajistěte, aby si děti s vysokotlakým čističem nemohly hrát.
- Elektrické součástky vysokotlakého čističe mohou vytvářet jiskry. Jiskry mohou ve snadno hořlavém nebo explozivním okolí vyvolat požáry nebo exploze. Může tak dojít k těžkým úrazům či úmrtí osob a ke vzniku věcných škod.
- ▶ Nikdy nepracujte ve snadno hořlavém nebo explozivním okolí.

##### 4.5.2 Akumulátor

### ▲ VAROVÁNÍ

- Nezúčastněné osoby, děti a zvířata nemohou rozpoznat ani odhadnout nebezpečí akumulátoru. Nezúčastněné osoby, děti a zvířata mohou být těžce zraněny.
- ▶ Nezúčastněné osoby, děti a zvířata nepouštějte do blízkosti stroje.
- ▶ Akumulátor nenechávejte bez dozoru.
- ▶ Zajistěte, aby si děti nemohly s akumulátorem hrát.
- Akumulátor není chráněn proti všem okolním vlivům. Pokud je akumulátor vystaven určitým okolním vlivům, může začít hořet nebo explo-

dovat, nebo může dojít k jeho neopravitelnému poškození. Může dojít k těžkým úrazům osob a ke vzniku věcných škod.



- ▶ Akumulátor chraňte před horkem a ohněm.
- ▶ Akumulátor neházejte do ohně.

- ▶ Akumulátor nenabíjejte, nepoužívejte a neskladujte mimo uvedené teplotní rozsahy,  21.3.



- ▶ Akumulátor neponořujte do kapalin.

- ▶ Akumulátor nepřibližujte ke kovovým malým předmětům.
- ▶ Akumulátor nevystavujte vysokému tlaku.
- ▶ Akumulátor nevystavujte mikrovlnám.
- ▶ Akumulátor chraňte před chemikáliemi a solemi.

## 4.6 Bezpečnosti odpovídající stav

### 4.6.1 Vysokotlaký čistič

Vysokotlaký čistič je ve stavu odpovídající bezpečnosti, když jsou splněny níže uvedené podmínky:

- Vysokotlaký čistič je nepoškozený.
- Klapka je zavřená a nepoškozená.
- Vysokotlaková hadice, rukojeť, spojky a stříkací zařízení jsou nepoškozené.
- Stříkací zařízení je správně namontováno.
- Vysokotlaký čistič je čistý.
- Stříkací zařízení je čisté.
- Ovládací prvky fungují a nejsou změněny.
- Je namontováno pouze originální příslušenství STIHL určené pro tento vysokotlaký čistič.
- Příslušenství je namontováno správně.

## ▲ VAROVÁNÍ

- Ve stavu neodpovídající bezpečnosti nemožno konstrukční díly již bezpečně fungovat a bezpečnostní zařízení mohou být vyřazena z provozu. Může dojít k těžkým úrazům nebo usmrcení osob.
  - ▶ Pracujte s nepoškozeným vysokotlakým čističem.
  - ▶ Pracujte s nepoškozenou vysokotlakou hadicí, nepoškozenými spojkami a nepoškozeným postřikovacím zařízením.
  - ▶ Stříkací zařízení namontujte tak, jak je to popsáno v tomto návodu k použití.
  - ▶ Pokud je vysokotlaký čistič znečištěný: vyčistěte vysokotlaký čistič.
  - ▶ Pokud je stříkací zařízení znečištěné: vyčistěte stříkací zařízení.

- ▶ Pokud je akumulátorová šachta mokrá nebo vlhká: nechte akumulátorovou šachtu uschnout.
- ▶ Nepozměňujte vysokotlaký čistič.
- ▶ Pokud nefungují ovládací prvky: nepracujte s vysokotlakým čističem.
- ▶ Montujte pouze originální příslušenství STIHL určené pro tento vysokotlaký čistič.
- ▶ Příslušenství montujte tak, jak je to popsáno v tomto návodu k použití nebo v návodu k použití daného příslušenství.
- ▶ Nestrkejte do otvorů vysokotlakého čističe žádné předměty.
- ▶ Opotřebované nebo poškozené štítky s upozorněními vyměňte.
- ▶ V případě nejasností: vyhledejte odborného prodejce STIHL.

### 4.6.2 Akumulátor

Akumulátor je v bezpečnosti odpovídající stavu, když jsou splněny níže uvedené podmínky:

- Akumulátor není poškozen.
- Akumulátor je čistý a suchý.
- Akumulátor funguje a není pozměněn.

## ▲ VAROVÁNÍ

- Ve stavu neodpovídající bezpečnosti nemůže akumulátor již bezpečně fungovat. Může dojít k těžkému zranění osob.
  - ▶ Pracujte s nepoškozeným a fungujícím akumulátorem.
  - ▶ Poškozený nebo defektní akumulátor nenabíjejte.
  - ▶ Pokud je akumulátor znečištěný: akumulátor vyčistěte a nechte uschnout.
  - ▶ Nesahejte na akumulátor vlhkýma rukama.
  - ▶ Pokud je akumulátor mokrý nebo vlhký: akumulátor nechte uschnout,  21.4.
  - ▶ Akumulátor neměňte.
  - ▶ Do otvorů akumulátoru nestrkejte žádné předměty.
  - ▶ Elektrické kontakty akumulátoru nespojujte a nezkratujte kovovými předměty.
  - ▶ Akumulátor neotvírejte.
  - ▶ Opotřebované nebo poškozené štítky s upozorněními vyměňte.
- Z poškozeného akumulátoru může vytékat kapalina. Pokud by se kapalina dostala do styku s pokožkou nebo očima, může dojít k podráždění pokožky či očí.
  - ▶ Zabraňte kontaktu s kapalinou.
  - ▶ Pokud došlo ke kontaktu s pokožkou: dotčená místa pokožky umyjte velkým množstvím vody a mýdlem.



- ▶ Pokud došlo ke kontaktu s očima: vyplachujte oči nejméně po dobu 15 minut velkým množstvím vody a vyhledejte lékaře.
- Poškozený nebo defektní akumulátor může být nezvykle cítit, může kouřit nebo hořet. Může tak dojít k těžkým úrazům či úmrtí osob a ke vzniku věcných škod.
  - ▶ Pokud je akumulátor neobvykle cítit nebo kouří: akumulátor nepoužívejte a nepřibližujte ho k hořlavým látkám.
  - ▶ Pokud akumulátor hoří: pokuste se uhasit akumulátor hasicím přístrojem nebo vodou.

## 4.7 Pracovní postup

### ▲ VAROVÁNÍ

- Uživatel již v určitých situacích nemůže soustředěně pracovat. Uživatel může zakopnout, upadnout a těžce se zranit.
  - ▶ Pracujte klidně a s rozvahou.
  - ▶ Pokud jsou světelné poměry a viditelnost špatné: nepracujte s vysokotlakým čističem.
  - ▶ Obsluhujte vysokotlaký čistič sami.
  - ▶ Dávejte pozor na překážky.
  - ▶ Při práci stůjte na zemi a udržujte rovnováhu. Pokud je nutné pracovat ve výškách: používejte vysokozdvížnou pracovní plošinu nebo bezpečné lešení.
  - ▶ Pokud se dostaví známky únavy: udělejte si pracovní přestávku.
- Pokud se vysokotlaký čistič během práce změní nebo se chová nezvyklým způsobem, může být v provozně nebezpečném stavu. Může dojít k těžkým úrazům osob a ke vzniku věcných škod.
  - ▶ Ukončete práci, vyjměte akumulátor a vyhledejte odborného prodejce STIHL.
  - ▶ Používejte vysokotlaký čistič vestoje.
  - ▶ Nezakrývejte vysokotlaký čistič, jinak nebude zajištěna dostatečná výměna chladicího vzduchu.
- Při puštění spouště stříkací pistole se vysokotlaké čerpadlo automaticky vypne a z trysky přestane proudit voda. Vysokotlaký čistič je v pohotovostním režimu a zůstává nadále zapnutý. Při stisknutí spouště stříkací pistole se vysokotlaké čerpadlo automaticky opět zapne a z trysky začne proudit voda. Může dojít k těžkým úrazům osob a ke vzniku věcných škod.
  - ▶ Pokud se nepracuje: zamkněte spoušť stříkací pistole.
    - ▶ Vypněte vysokotlaký čistič. 
  - ▶ Vyjměte akumulátor.
- Při teplotách pod 0 °C může na čistěných površích a v konstrukčních dílech vysokotlakého čističe zamrznout voda. Uživatel může uklouznout, upadnout a těžce se zranit.
  - ▶ Při teplotách pod 0 °C vysokotlaký čistič nepoužívejte.
- Pokud se táhá za vysokotlakou hadici nebo vodovodní hadici, může se vysokotlaký čistič pohnout a převrátit. Mohou vzniknout věcné škody.
  - ▶ Netahejte za vysokotlakou hadici ani vodovodní hadici.
- Pokud vysokotlaký čistič stojí na šikmé, nerovné nebo nepevněné ploše, může se pohnout a převrátit. Mohou vzniknout věcné škody.
  - ▶ Stavte vysokotlaký čistič na vodorovnou plochu zpevněnou plochu.
- Pokud se pracuje ve výšce, může vysokotlaký čistič nebo stříkací zařízení spadnout dolů. Může dojít k těžkým úrazům osob a ke vzniku věcných škod.
  - ▶ Používejte vysokozdvížnou pracovní plošinu nebo bezpečné lešení.
  - ▶ Vysokotlaký čistič na vysokozdvížnou pracovní plošinu ani lešení nestavte.
  - ▶ Pokud není dosah vysokotlaké hadice dostatečný: prodlužte vysokotlakou hadici prodlužovací vysokotlakou hadicí.
  - ▶ Zajistěte stříkací zařízení proti pádu dolů.
- Proud vody může z povrchů uvolnit azbestová vlákna. Azbestová vlákna se po uschnutí mohou dostat do vzduchu a mohou pak být vdechnuta. Vdechovaná azbestová vlákna mohou poškodit zdraví.
  - ▶ Nečistěte azbestové povrchy.
- Proud vody může z vozidel nebo strojů uvolnit olej. Olejnatá voda se může dostat do země, vody nebo kanalizace. Je tak ohroženo životní prostředí.
  - ▶ Čistěte vozidla nebo stroje jen na místech, kde je v odtoku vody nainstalován odlučovač oleje.
- Proud vody může spolu s olovnatou barvou vytvářet olovnaté aerosoly a vodu. Olovnaté aerosoly a olovnatá voda se mohou dostat do země, vody nebo kanalizace. Vdechované aerosoly mohou poškodit zdraví a vyvolat alergické reakce. Je tak ohroženo životní prostředí.
  - ▶ Nečistěte povrchy, které jsou natřeny nebo nalakovány olovnatou barvou.
- Proud vody může poškodit choulostivé povrchy. Mohou vzniknout věcné škody.

- ▶ Nečistěte choulostivé povrchy rotační tryskou.
- ▶ Choulostivé povrchy z gumy, látky, ze dřeva nebo z podobných materiálů čistěte se sníženým pracovním tlakem a s větším odstupem.
- Pokud se tryska 3 v 1 během práce ponoří do znečištěné vody nebo se v ní používá, může se poškodit.
  - ▶ Trysku 3 v 1 nikdy neprovozujte ve znečištěné vodě.
  - ▶ Při čištění nádob: vyprázdněte nádobu a během čištění nechte odtékat vodu.
- Nasáté snadno hořlavé nebo explozivní kapaliny mohou vyvolat požáry a exploze. Může tak dojít k těžkým úrazům či úmrtí osob a ke vzniku věcných škod.

- ▶ Nenasávejte snadno hořlavé nebo explozivní kapaliny a nepostříkujte je.
- Nasáté dráždivé, žíravé a jedovaté kapaliny mohou ohrozit zdraví a poškodit konstrukční díly vysokotlakého čističe. Může tak dojít k těžkým úrazům či úmrtí osob a ke vzniku věcných škod.
  - ▶ Nenasávejte dráždivé, žíravé a jedovaté kapaliny a nepostříkujte je.
- Silný proud vody může způsobit závažná poranění osob a zvířat nebo věcné škody.



- ▶ Nemiřte proudem vody na osoby a zvířata.

- ▶ Nemiřte proudem vody do míst, kam není dobře vidět.
- ▶ Nečistěte oblečené oblečení.
- ▶ Nečistěte nazuté boty.
- Pokud se elektrická zařízení, elektrické přípojky, zásuvky a vedení vedoucí elektrický proud dostanou do kontaktu s vodou, může dojít k úrazu elektrickým proudem. Může tak dojít k těžkým úrazům či úmrtí osob a ke vzniku věcných škod.



- ▶ Nemiřte proudem vody na elektrická zařízení, elektrické přípojky, zásuvky a vedení vedoucí elektrický proud.

- Pokud se elektrická zařízení dostanou do kontaktu s vodou, může dojít k úrazu elektrickým proudem. Uživatel může utrpět těžká nebo smrtelná zranění a mohou vzniknout věcné škody.



- ▶ Nemiřte proudem vody na elektrické přístroje.



- ▶ Udržujte elektrické přístroje mimo pracovní pásmo.
- Proud vody může poškodit vysokotlaký čistič. Mohou vzniknout věcné škody.
  - ▶ Nemiřte proudem vody na vysokotlaký čistič.

- Nesprávně uložená vysokotlaká hadice se může poškodit. V důsledku poškození může do okolí nekontrolovaně pod vysokým tlakem unikat voda. Může dojít k těžkým úrazům osob a ke vzniku věcných škod.

- ▶ Nemiřte proudem vody na vysokotlakou hadici.
- ▶ Uložte vysokotlakou hadici tak, aby nebyla napnutá nebo zamotaná.
- ▶ Uložte vysokotlakou hadici tak, aby nebyla poškozená, zalomená nebo stlačená a nikde se neodírala.
- ▶ Chraňte vysokotlakou hadici před horkem, olejem a chemikáliemi.
- Nesprávně uložená vodovodní hadice se může poškodit a osoby o ni mohou zakopnout. Osoby se mohou poranit a vodovodní hadice se může poškodit.

- ▶ Nemiřte proudem vody na vodovodní hadici.
- ▶ Uložte a označte vodovodní hadici tak, aby o ni osoby nemohly zakopnout.
- ▶ Uložte vodovodní hadici tak, aby nebyla napnutá nebo zamotaná.
- ▶ Uložte vodovodní hadici tak, aby nebyla poškozená, zalomená nebo stlačená a nikde se neodírala.
- ▶ Chraňte vodovodní hadici před horkem, olejem a chemikáliemi.
- Silný proud vody způsobuje reakční síly. V důsledku vzniklých reakčních sil může uživatel ztratit nad stříkacím zařízením kontrolu. Uživatel může utrpět těžká zranění a mohou vzniknout věcné škody.
  - ▶ Držte stříkací pistolí pevně oběma rukama.
  - ▶ Pracujte tak, jak je to popsáno v tomto návodu k použití.

## 4.8 Čisticí prostředky

### ▲ VAROVÁNÍ

- Pokud by se čisticí prostředky dostaly do styku s pokožkou nebo očima, může dojít k podráždění pokožky či očí.
  - ▶ Dbejte na návod k použití čisticího prostředku.
  - ▶ Vyhňte se kontaktu s čisticími prostředky.
  - ▶ Pokud došlo ke kontaktu s pokožkou: dotčená místa pokožky umyjte velkým množstvím vody a mýdlem.
  - ▶ Pokud došlo ke kontaktu s očima: vyplachujte oči nejméně po dobu 15 minut velkým množstvím vody a vyhledejte lékaře.
- Nesprávné nebo nevhodné čisticí prostředky mohou poškodit vysokotlaký čistič nebo povrch čištěného předmětu nebo uškodit životnímu prostředí.
  - ▶ STIHL doporučuje používat originální čisticí prostředky STIHL.
  - ▶ Dbejte na návod k použití čisticího prostředku.
  - ▶ V případě nejasností: vyhledejte specializovaného prodejce STIHL.

## 4.9 Připojení vody

### ▲ VAROVÁNÍ

- Při puštění spouště stříkací pistole vznikne ve vodovodní hadici zpětný ráz. V důsledku zpětného rázu může dojít ke vtlačení znečištěné vody zpět do sítě pitné vody. Může dojít ke znečištění pitné vody.
  - ▶ Nepřipojujte vysokotlaký čistič přímo k síti pitné vody.



- ▶ Dodržujte předpisy vodáren. Pokud je to vyžadováno, použijte pro připojení k síti pitné vody systémové oddělovací zařízení odpovídající předpisům (např. zábranu proti zpětnému průtoku).
- Znečištěná voda nebo voda obsahující písek mohou poškodit konstrukční díly vysokotlakého čističe.
  - ▶ Používejte čistou vodu.
  - ▶ Pokud se používá znečištěná voda nebo voda obsahující písek: používejte spolu s vysokotlakým čističem vodní filtr.
- Pokud je do vysokotlakého čističe přiváděno příliš málo vody, mohou se jeho konstrukční díly poškodit.
  - ▶ Zcela otevřete vodní kohoutek.
  - ▶ Zajistěte, aby bylo do vysokotlakého čističe přiváděno dostatek vody, 21.1.

## 4.10 Přeprava

### 4.10.1 Vysokotlaký čistič

### ▲ VAROVÁNÍ

- Během přepravy se může vysokotlaký čistič převrátit nebo se pohnout. Může dojít k úrazům osob a ke vzniku věcných škod.

- ▶ Zamkněte páčku stříkací pistole.
- ▶ Vypněte vysokotlaký čistič.



- ▶ Vyměňte akumulátor.

- ▶ Vysokotlaký čistič zajistěte upínacími pásy, řemeny nebo sítí tak, aby se nemohl převrátit a nemohl se pohnout.
- Voda může při teplotách pod 0°C v konstrukčních dílech zmrznout. Vysokotlaký čistič se může poškodit.
  - ▶ Vysokotlakou hadicí a stříkací zařízení vyprázdnit.



- ▶ Pokud nemůže být vysokotlaký čistič přepravován ve stavu zajištěném proti mrazu: chraňte vysokotlaký čistič mrazuvzdorným prostředkem na bázi glykolu.

### 4.10.2 Akumulátor

### ▲ VAROVÁNÍ

- Akumulátor není chráněn proti všem okolním vlivům. Pokud je akumulátor vystaven určitým okolním vlivům, může být poškozen a může dojít ke vzniku věcných škod.
  - ▶ Poškozený akumulátor nepřevravujte.
- Během přepravy se může akumulátor převrátit nebo pohnout. Může dojít k úrazům osob a ke vzniku věcných škod.
  - ▶ Akumulátor v balení zabalte tak, aby se nemohl pohybovat.
  - ▶ Balení zajistěte tak, aby se nemohlo pohybovat.

## 4.11 Skladování

### 4.11.1 Vysokotlaký čistič

### ▲ VAROVÁNÍ

- Děti nemohou rozpoznat ani odhadnout nebezpečí vysokotlakého čističe. Děti mohou utrpět těžké úrazy.
  - ▶ Zamkněte páčku stříkací pistole.



- ▶ Vypněte vysokotlaký čistič.



- ▶ Vyměňte akumulátor.

- ▶ Vysokotlaký čistič skladujte mimo dosah dětí.
- Elektrické kontakty na vysokotlakém čističi a kovové konstrukční díly mohou vlivem vlhka korodovat. Vysokotlaký čistič se může poškodit.



- ▶ Vyměňte akumulátor.

- ▶ Vysokotlaký čistič skladujte v čistém a suchém stavu.
- Voda může při teplotách pod 0°C v konstrukčních dílech zmrznout. Vysokotlaký čistič se může poškodit.
- ▶ Vysokotlakou hadici a stříkací zařízení vyprázdněte.



- ▶ Pokud nelze vysokotlaký čistič skladovat se zajištěním proti mrazu: vysokotlaký čistič je nutno chránit mrazuvzdorným prostředkem na základě glykolu.

#### 4.11.2 Akumulátor

### ▲ VAROVÁNÍ

- Děti nemohou rozpoznat ani odhadnout nebezpečí vyplývající z akumulátoru. Děti mohou utrpět těžké úrazy.
  - ▶ Akumulátor skladujte mimo dosah dětí.
- Akumulátor není chráněn proti všem okolním vlivům. Pokud je akumulátor vystaven určitým okolním vlivům, může dojít k neopravitelnému poškození.
  - ▶ Akumulátor skladujte v čistém a suchém stavu.
  - ▶ Skladujte akumulátor v uzavřeném prostoru.
  - ▶ Akumulátor skladujte odděleně od vysokotlakého čističe.
  - ▶ Pokud je akumulátor uložen v nabíječe: odpojte síťový konektor a uložte akumulátor se stavem nabití mezi 40 % a 60 % (2 zelená svítící světla LED).
  - ▶ Akumulátor je třeba skladovat v rámci zadaných teplotních mezí, 21.3.

## 4.12 Čištění, údržba a opravy

### ▲ VAROVÁNÍ

- Pokud je akumulátor během čištění, údržby nebo opravy vsazen, může dojít k nechtěnému zapnutí vysokotlakého čističe. Může dojít k těžkým úrazům osob a ke vzniku věcných škod.

- ▶ Zamkněte páčku stříkací pistole.



- ▶ Vypněte vysokotlaký čistič.



- ▶ Vyměňte akumulátor.

- Ostré čisticí pomůcky, čištění proudem vody nebo špičatými předměty mohou vysokotlaký čistič nebo akumulátor poškodit. Pokud nejsou vysokotlaký čistič nebo akumulátor správně čištěny, nemohou konstrukční díly již správně fungovat a bezpečnostní zařízení mohou být vyřazena z provozu. Může dojít k těžkému zranění osob.

- ▶ Čištěte vysokotlaký čistič a akumulátor tak, jak je to popsáno v tomto návodu k použití.

- Pokud vysokotlaký čistič nebo akumulátor nejsou správně udržovány nebo opravovány, nemohou konstrukční díly již správně fungovat a bezpečnostní zařízení mohou být vyřazena z provozu. Může dojít k těžkým úrazům nebo usmrcení osob.

- ▶ Nikdy na vysokotlakém čističi a akumulátoru neprovádějte sami opravy ani údržbové úkony.









- ▶ Pokud musí být provedena údržba či oprava vysokotlakého čističe nebo akumulátoru, vyhledejte odborného prodejce STIHL.

## 5 Příprava vysokotlakého čističe k práci

### 5.1 Příprava vysokotlakého čističe k použití

Před každým započetím práce se musí provést níže uvedené kroky:

- ▶ Zajistěte, aby se níže uvedené konstrukční díly nacházely v bezpečném stavu:
  - Vysokotlaký čistič, vysokotlaká hadice a hadicová spojka, 4.6.1.
  - Akumulátor, 4.6.2.
- ▶ Zkontrolujte akumulátor, 12.2.

- ▶ Akumulátor zcela nabijte tak, jak je to popsáno v návodu k použití pro nabíječky STIHL AL 101, 301, 301-4, 500.
- ▶ Vyčistěte vysokotlaký čistič,  17.
- ▶ Pokud se používá vodní filtr: zkontrolujte zašpinění a v případě potřeby jej vyčistěte,  17.5.
- ▶ Vysokotlaký čistič pokládejte výhradně na stabilní a rovný podklad tak, aby se nemohl převrátit či uklouznout.
- ▶ Vysokotlakou hadicí celou odviňte z hadicového bubnu,  13.2.
- ▶ Namontujte stříkáč pistoli,  8.2.1.
- ▶ Namontujte stříkáč trubku,  8.3.1.
- ▶ Pokud se používá tryska: namontujte trysku,  8.4.1.
- ▶ Pokud se používá čisticí prostředek: pracujte s čisticími prostředky,  13.6.
- ▶ Připojte vodu,  9.
- ▶ Zkontrolujte ovládací prvky,  12.1.
- ▶ Pokud tyto kroky nemohou být provedeny: vysokotlaký čistič nepoužívejte a vyhledejte odborného prodejce výrobků STIHL.

## 5.2 Spojte akumulátor pomocí rádiového rozhraní Bluetooth® s aplikací STIHL connected

- ▶ Zaktivujte rádiové rozhraní Bluetooth® na koncovém mobilním zařízení.
- ▶ Zaktivujte rádiové rozhraní Bluetooth® na akumulátoru,  7.1.
- ▶ Z App Store si na koncové mobilní zařízení stáhněte aplikaci STIHL connected a vytvořte si účet.
- ▶ Otevřete aplikaci STIHL connected a přihlaste se.
- ▶ Přidejte akumulátor do aplikace STIHL connected a postupujte podle pokynů na obrazovce.

Možnosti kontaktu a další informace jsou k nalezení na <https://support.stihl.com> nebo v aplikaci STIHL connected.

Aplikace STIHL connected je k dispozici v závislosti na trhu.

# 6 Nabíjení akumulátoru a světla LED

## 6.1 Nabíjení akumulátoru

Délka doby nabíjení závisí na různých vlivech, např. na teplotě akumulátoru nebo na teplotě okolí. Aby se dosáhlo optimálního výkonu, dbejte na dodržování doporučených teplotních mezí, 

21.4. Skutečná délka doby nabíjení se může odchýlovat od uvedené délky doby nabíjení. Délka doby nabíjení je uvedena na adrese [www.stihl.com/charging-times](http://www.stihl.com/charging-times).

- ▶ Akumulátor nabíjejte tak, jak je to popsáno v návodu k použití pro nabíječky STIHL AL 101, 301, 301-4, 500.

## 6.2 Indikace stavu nabití

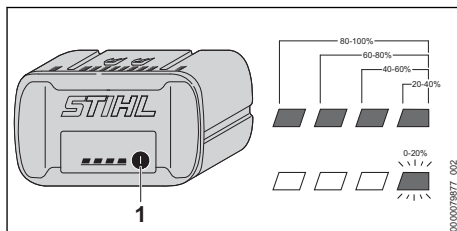

- ▶ Stiskněte tlačítko (1). Světla LED svítí po dobu cca 5 vteřin zeleně a udávají stav nabití.
- ▶ Pokud pravé světlo LED bliká zeleně: nabíje akumulátor.

## 6.3 Světla LED na akumulátoru

Světla LED mohou signalizovat stav nabití akumulátoru nebo poruchy. Světla LED mohou svítit nebo blikat zeleně nebo červeně.

Pokud světla LED svítí nebo blikají zeleně, je signalizován stav nabití.

- ▶ Pokud světla LED svítí nebo blikají červeně: odstraňte závady,  20.1. Ve vysokotlakém čističi nebo akumulátoru došlo k poruše.

# 7 Aktivace a deaktivace rádiového rozhraní Bluetooth®

## 7.1 Aktivace rádiového rozhraní Bluetooth®

- ▶ Pokud má akumulátor rádiové rozhraní Bluetooth®: stiskněte tlačítko a držte ho stisknuté tak dlouho, dokud se modře nerozsvítí světlo LED „BLUETOOTH®“ vedle symbolu  na cca 3 vteřin.

Rádiové rozhraní Bluetooth® na akumulátoru je zaktivováno.

## 7.2 Deaktivace rádiového rozhraní Bluetooth®

- ▶ Pokud má akumulátor rádiové rozhraní Bluetooth®: stiskněte tlačítko a držte ho stisknuté tak dlouho, dokud světlo LED „BLUETOOTH“<sup>®</sup> vedle symbolu  nezabliká šestkrát modře. Rádiové rozhraní Bluetooth® na akumulátoru je deaktivováno.

# 8 Smontování vysokotlakého čističe

## 8.1 Smontování vysokotlakého čističe

### Montáž rukojeti hadicového bubnu

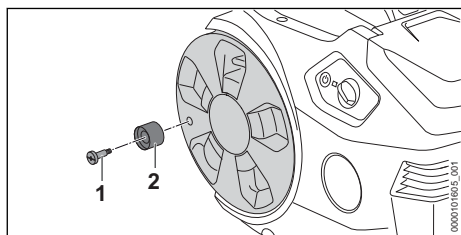

- ▶ Vsaďte šroub (1) do rukojeti hadicového bubnu (2).
- ▶ Zašroubujte šroub (1) s rukojetí hadicového bubnu (2) do hadicového bubnu a pevně ho utáhněte.

### Montáž držáku

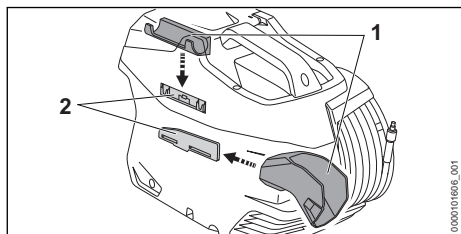

- ▶ Zasuňte držák (1) do vodítek (2). Držáky (1 a 2) se slyšitelně zajistí.

## Vložení trysky

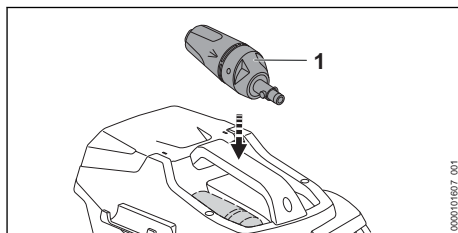

- ▶ Vložte trysku (1) 3 v 1.

## 8.2 Montáž a demontáž stříkací pistole

### 8.2.1 Montáž stříkací pistole

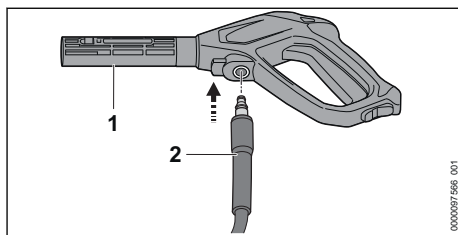

- ▶ Vsuňte nátrubek (2) do stříkací pistole (1). Nátrubek (2) slyšitelně zacvakne.
- ▶ Pokud lze nátrubek (2) zasunout do stříkací pistole (1) těžko: namažte těsnění nátrubku (2) mazivem na armatury.

### 8.2.2 Demontáž stříkací pistole

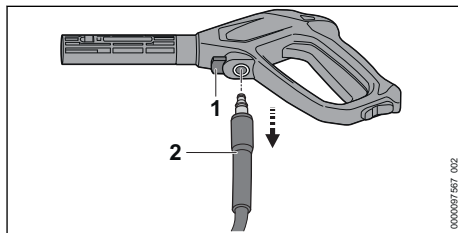

- ▶ Stiskněte aretační páčku (1) a držte ji stisknutou.
- ▶ Vytáhněte nátrubek (2).

## 8.3 Montáž a demontáž stříkací trubky

### 8.3.1 Montáž stříkací trubky

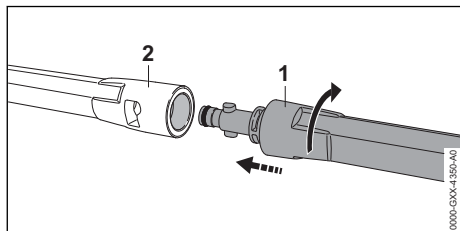

- ▶ Stříkací trubku (1) vsunout do stříkací pistole (2).
- ▶ Stříkací trubkou (1) tak dlouho otáčet, až se zaaretuje.
- ▶ Pokud se dá stříkací trubka (1) jen těžce zasunout do stříkací pistole (2): těsnění na stříkací trubce (1) namazat tukem na armatury.

### 8.3.2 Demontáž stříkací trubky

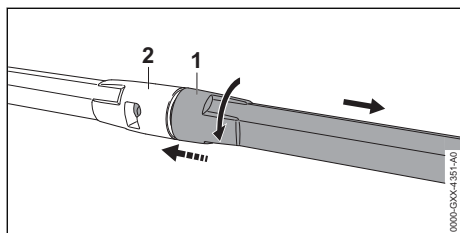

- ▶ Stříkací trubku (1) a stříkací pistoli (2) stlačit dohromady a až na doraz jimi otočit.
- ▶ Stříkací trubku (1) a stříkací pistoli (2) vzájemným odtažením rozpojit.

## 8.4 Montáž a demontáž trysky

### 8.4.1 Montáž trysky

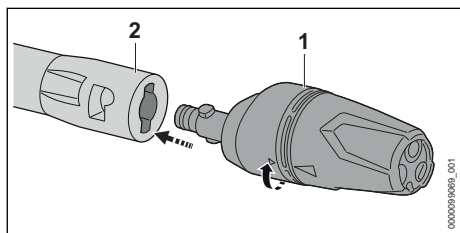

- ▶ Nasuňte trysku (1) do stříkací trubky (2).
- ▶ Otáčejte tryskou (1) tak dlouho, dokud nezacvakne.
- ▶ Pokud lze trysku (1) zasunout do stříkací trubky (2) těžko: promažte těsnění trysky (1) mazivem na armatury.

### 8.4.2 Demontáž trysky

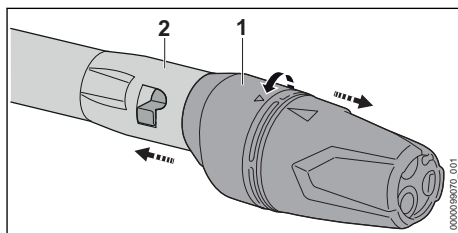

- ▶ Tiskněte trysku (1) a stříkací trubku (2) proti sobě a otočte jimi až na doraz.
- ▶ Rozpojte trysku (1) a stříkací trubku (2) tahem od sebe.

## 9 Připojení na vodní zdroj

### 9.1 Připojení vysokotlakého čističe k vodovodní síti

#### Připojení vodního filtru

Pokud se vysokotlaký čistič používá s vodou obsahující písek nebo vodou z cistern, musí být k vysokotlakému čističi připojený vodní filtr. Vodní filtr filtruje z vody písek a nečistoty a chrání tím konstrukční díly vysokotlakého čističe před poškozením.

Vodní filtr může být v závislosti na trhu přiložen k vysokotlakému čističi.

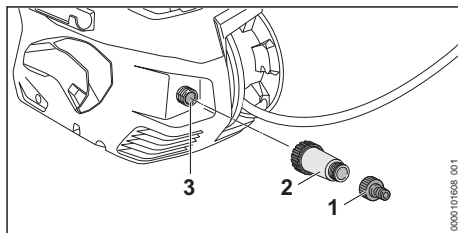

- ▶ Odšroubujte nátrubek (1).
- ▶ Našroubujte vodní filtr (2) na přívod vody (3) a rukou jej pevně utáhněte.
- ▶ Našroubujte nátrubek (1) na vodní filtr (2) a rukou jej pevně utáhněte.

#### Připojení vodovodní hadice

Vodovodní hadice musí splňovat následující podmínky:

- Vodovodní hadice má průměr 1/2".
- Vodovodní hadice je dlouhá 10–25 m.
- ▶ Připojte vodovodní hadici na vodovodní kohoutek.

- ▶ Zcela otevřete vodovodní kohoutek a propláchněte vodovodní hadici vodou. Z vodovodní hadice se vypláchne písek a nečistoty. Vodovodní hadice se odvzdušní.
- ▶ Zavřete vodovodní kohoutek.

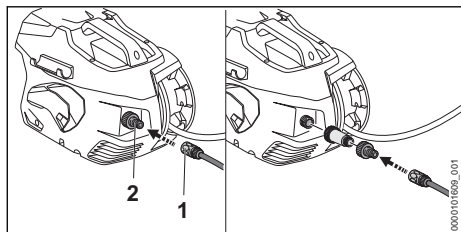

- ▶ Nasuňte spojku (1) na nátrubek (2). Spojka (1) slyšitelně zacvakne.
- ▶ Zcela otevřete vodovodní kohoutek.
- ▶ Pokud je na stříkací pistoli namontována stříkací trubka: demontujte stříkací trubku.
- ▶ Stlačujte spoušť stříkací pistole tak dlouho, dokud ze stříkací pistole nebude vystupovat rovnoměrný proud vody.
- ▶ Pusťte spoušť stříkací pistole.
- ▶ Zamkněte páčku stříkací pistole.
- ▶ Namontujte stříkací trubku.
- ▶ Namontujte trysku.

### Sejmutí vodovodní hadice

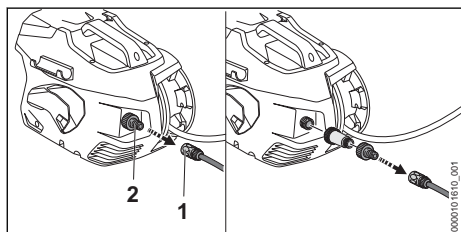

- ▶ Zavřete vodovodní kohoutek.
- ▶ Pro odjštění spojky: zatáhněte za kroužek (1) nebo jím otočte a podržte jej tak.
- ▶ Stáhněte spojku z nátrubku (2).

## 9.2 Připojení vysokotlakého čističe k jinému vodnímu zdroji

Vysokotlaký čistič může nasávat vodu z barelů na dešťovou vodu, cisteren a z tekoucích nebo stojatých vod.

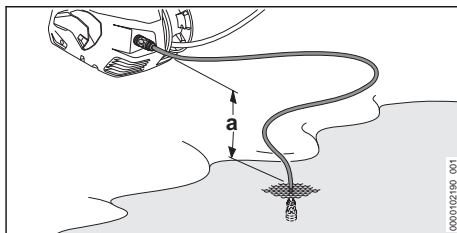

Aby bylo možné nasávat vodu, nesmí výškový rozdíl mezi vysokotlakým čističem a vodním zdrojem překročit maximální sací výšku (a),  21.1.

Je nutné použít správnou sací soupravu STIHL. K sací soupravě je přiložena vodovodní hadice se speciální spojku a integrovaným vodním filtrem.

Správná sací souprava STIHL může být v závislosti na trhu přiložena k vysokotlakému čističi.

### Připojení vodovodní hadice

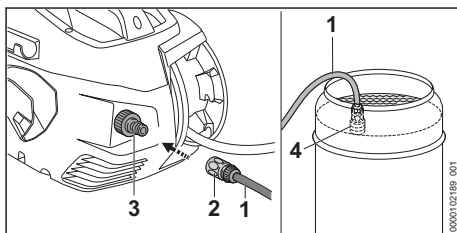

- ▶ Naplňte vodovodní hadici (1) vodou tak, aby v ní nezbyl žádný vzduch.
- ▶ Nasuňte spojku (2) na nátrubek (3). Spojka (2) slyšitelně zacvakne.
- ▶ Zavěste sací zvon (4) do vodního zdroje tak, aby se sací zvon (4) nedotýkal dna.
- ▶ Pokud je na vysokotlaké hadici namontována stříkací pistole: demontujte stříkací pistole.
- ▶ Podržte vysokotlakou hadici dolů.
- ▶ Pusťte vysokotlaký čistič na tak dlouho, dokud z vysokotlaké hadice nebude vystupovat rovnoměrný proud vody.
- ▶ Vypněte vysokotlaký čistič.
- ▶ Namontujte stříkací pistole na vysokotlakou hadici.
- ▶ Stiskněte a podržte spoušť stříkací pistole.
- ▶ Zapněte vysokotlaký čistič.



## 10 Vsazení a vyjmutí akumulátoru

### 10.1 Vsazení akumulátoru

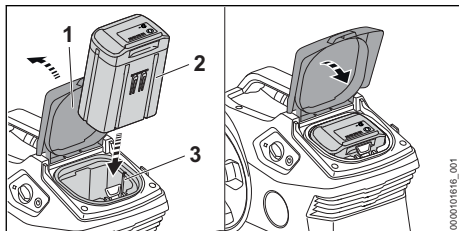

- ▶ Otevřete klapku (1) až na doraz a podržte ji.
- ▶ Zamáčkněte akumulátor (2) až na doraz do akumulátorové šachty (3).
- ▶ Akumulátor (2) s kliknutím zapadne a je zařizován.
- ▶ Zavřete klapku (1).

### 10.2 Vyjmutí akumulátoru

- ▶ Postavte vysokotlaký čistič na rovnou plochu.

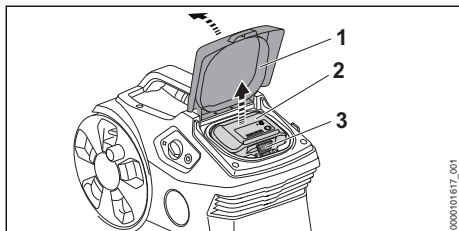

- ▶ Otevřete klapku (1) až na doraz a podržte ji.
- ▶ Stiskněte aretační páčku (3).
- ▶ Akumulátor (2) je odjištěný a lze ho vyjmout.
- ▶ Zavřete klapku (1).

## 11 Zapínání a vypínání vysokotlakého čističe

### 11.1 Zapnutí vysokotlakého čističe

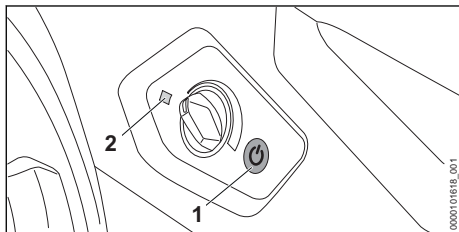

- ▶ Stiskněte tlačítko (1).
- ▶ Světlo LED (2) svítí zeleně. Vysokotlaký čistič je připravený k provozu.

Pokud se zapnutý vysokotlaký čistič nebude déle než 30 minut používat, vypne se vysokotlaký čistič automaticky. Světlo LED (2) již nesvítí.

- ▶ Stiskněte znovu tlačítko (1).

Vysokotlaký čistič je opět připravený k provozu.

### 11.2 Vypnutí vysokotlakého čističe

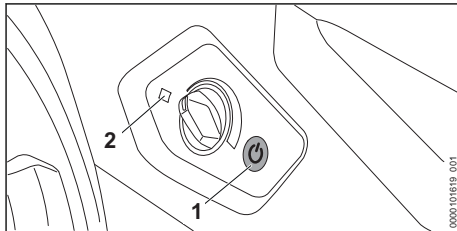

- ▶ Stiskněte tlačítko (1).
- ▶ Světlo LED (2) již nesvítí.

## 12 Kontrola vysokotlakého čističe a akumulátoru

### 12.1 Kontrola ovládacích prvků

#### Zarážková páčka a páka

- ▶ Vypněte vysokotlaký čistič a vyjměte akumulátor.
- ▶ Posuňte zářžkovou páčku do polohy  $\theta$ .
- ▶ Pokuste se stisknout páku.
- ▶ Pokud se páka dá stisknout: vysokotlaký čistič dál nepoužívejte a vyhledejte odborného prodejce STIHL.
- ▶ Zarážková páčka je defektní.
- ▶ Posuňte zářžkovou páčku do polohy  $\varnothing$ .
- ▶ Stiskněte páku a opět ji pusťte.
- ▶ Pokud se pákou nedá snadno pohybovat nebo se neodpruží do výchozí polohy: vysokotlaký čistič nepoužívejte a vyhledejte odborného prodejce STIHL.
- ▶ Páka je defektní.

### 12.2 Kontrola akumulátoru

- ▶ Stisknout tlačítko na akumulátoru.
- ▶ Světla LED svítí nebo blikají.
- ▶ Pokud světla LED nesvítí nebo neblíkají: akumulátor nepoužívat a vyhledat odborného prodejce výrobků STIHL.
- ▶ V akumulátoru je porucha.

## 13 Práce s vysokotlakým čističem

### 13.1 Držení a vedení stříkací pistole

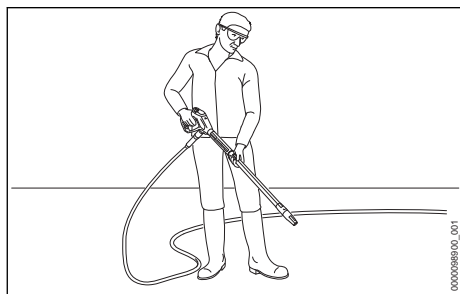

- ▶ Držte stříkací pistolí pevně jednou rukou za rukojeť tak, aby palec obepínal rukojeť.
- ▶ Držte stříkací trubku pevně druhou rukou tak, aby palec obepínal stříkací trubku.
- ▶ Nasměrujte trysku k zemi.

### 13.2 Odvinutí vysokotlaké hadice

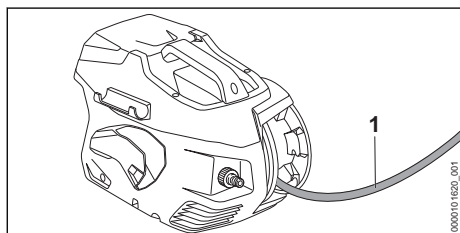

- ▶ Vysokotlakou hadicí (1) odvíte z hadicového bubnu.

### 13.3 Stisknutí a zamknutí spouště stříkací pistole

#### Stisknutí spouště stříkací pistole

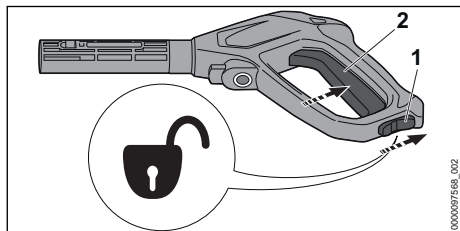

- ▶ Posuňte záračkovou páčku (1) do polohy .
- ▶ Stiskněte a podržte spoušť (2).  
Vysokotlaké čerpadlo se automaticky zapne a z trysky proudí voda.

#### Zamknutí spouště stříkací pistole

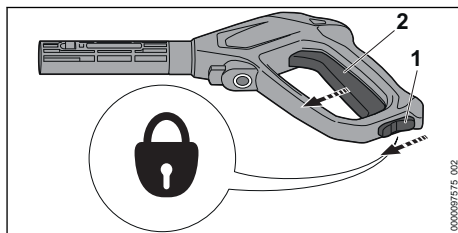

- ▶ Pusťte spoušť (2).  
Vysokotlaké čerpadlo se automaticky vypne a z trysky už neproudí voda. Vysokotlaký čistič je nadále zapnutý.
- ▶ Posuňte záračkovou páčku (1) do polohy .

### 13.4 Nastavení pracovního tlaku

V závislosti na použití lze nastavit pracovní tlak.

Pomocí vysokého pracovního tlaku se může pracovat, když mají být odstraněny odolné nečistoty.

Pomocí nízkého pracovního tlaku se může pracovat, když mají být odstraněny nečistoty z citlivých povrchů.

- ▶ Zapněte vysokotlaký čistič.

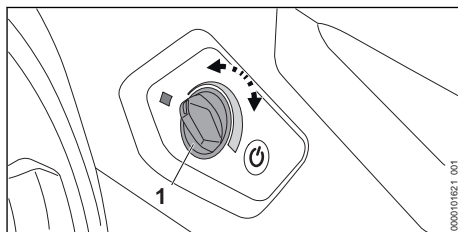

Zvýšení pracovního tlaku

- ▶ Otáčejte otočným regulátorem (1) ve směru hodinových ručiček, až je nastaven požadovaný pracovní tlak.

Snížení pracovního tlaku

- ▶ Otáčejte otočným regulátorem (1) proti směru hodinových ručiček, až je nastaven požadovaný pracovní tlak.

## 13.5 Čištění

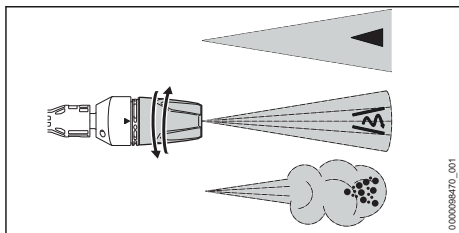

Tryska 3 v 1 může být nastavena v závislosti na použití

- Plochá tryska **1** se hodí k čištění malých a středních nečistot.
- Rotační tryska **2** se hodí k čištění uplívajících nečistot na necitlivém povrchu.
- Rozprašovací tryska **3** se hodí pro čištění pomocí čistícího prostředku.
- ▶ Vodní proud před čištěním nasměrovat na nenápadné místo a přezkoušet, nebude-li povrch poškozen.
- ▶ Vzdálenost trysky k čištění určeného povrchu zvolte tak, aby k čištění určený povrch nebyl poškozen.
- ▶ Trysku 3 v 1 nastavte tak, aby k čištění určený povrch nebyl poškozen.
- ▶ Trysku 3 v 1 přestavte pouze tehdy, když není spuštěn stříkací pistole spuštěna.

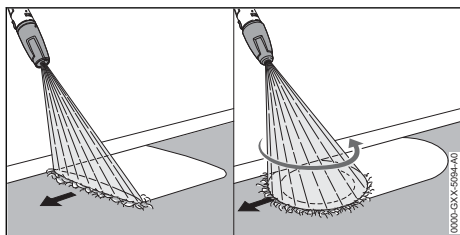

- ▶ Se stříkacím zařízením pohybujte stejnoměrně podél k čištění určeného povrchu.
- ▶ Pomalu a kontrolovaně kráčejte vpřed.

## 13.6 Práce s čistícími prostředky

Čistící prostředky mohou zesílit čistící účinek vody.

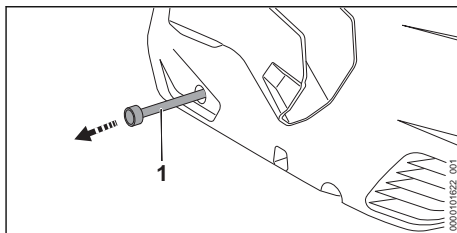

- ▶ Vytáhněte hadici na čistící prostředek (1) z vysokotlakého čističe.
- ▶ Odšroubujte víčko zásobníku na čistící prostředek.
- ▶ Vsuňte hadici na čistící prostředek (1) do zásobníku na čistící prostředek.
- ▶ Otáčejte tryskou 3 v 1 do polohy **3** a nastavte nejvyšší pracovní tlak.

## 14 Po skončení práce

### 14.1 Po skončení práce

- ▶ Pokud se pracovalo s čistícím prostředkem: vysokotlaký čistič vypláchněte.
- ▶ Zasuňte hadici na čistící prostředek (3) do vysokotlakého čističe.
- ▶ Vypněte vysokotlaký čistič a vyjměte akumulátor.
- ▶ Pokud je vysokotlaký čistič připojen k vodovodní síti: zavřete vodovodní kohoutek.
- ▶ Stiskněte spoušť stříkací pistole. Tlak vody se odbourá.
- ▶ Zamkněte páčku stříkací pistole.
- ▶ Odpojte vysokotlaký čistič od vodního zdroje.
- ▶ Demontujte vodovodní hadici.
- ▶ Demontujte a vyčistěte trysku a stříkací trubku.
- ▶ Demontujte stříkací pistoli a nechte z ní vytéct zbylou vodu.

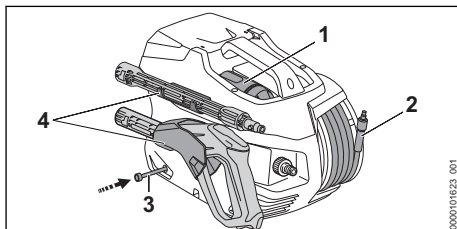

- ▶ Vysokotlakou hadicí (2) hadicí naviňte rovnoměrně.
- ▶ Vložte trysku (1).
- ▶ Uložte stříkací zařízení do držáků (4) na vysokotlakém čističi.
- ▶ Pokud je vysokotlaký čistič mokrý: nechte vysokotlaký čistič uschnout.

- ▶ Pokud je akumulátor mokrý nebo vlhký: akumulátor nechte uschnout,  21.4.
- ▶ Vyčistěte vysokotlaký čistič.
- ▶ Vyčistěte akumulátor.

## 15 Přeprava

### 15.1 Přeprava vysokotlakého čističe

- ▶ Vypněte vysokotlaký čistič a vyjměte akumulátor.

#### Nošení vysokotlakého čističe

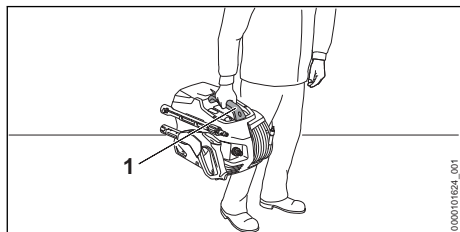

- ▶ Noste vysokotlaký čistič za rukojeť (1).

#### Přeprava vysokotlakého čističe ve vozidle

- ▶ Zajistěte vysokotlaký čistič tak, aby se nemohl převrátit ani pohnout.
- ▶ Pokud nelze vysokotlaký čistič přepravovat tak, aby byl zabezpečený proti mrazu: chraňte vysokotlaký čistič nemrznoucí směsí.

### 15.2 Přeprava akumulátoru

- ▶ Vypněte vysokotlaký čistič a vyjměte akumulátor.
- ▶ Zajistěte, aby byl akumulátor ve stavu odpovídajícím bezpečnosti.
- ▶ Akumulátor zabalte tak, aby se v balení nemohl pohybovat.
- ▶ Balení zajistěte tak, aby se nemohlo pohybovat.

Akumulátor podléhá požadavkům pro přepravu nebezpečných nákladů. Akumulátor je zařazen jako UN 3480 (lithium-iontové baterie) a byl přezkoušen podle manuálu UN Zkoušky a kritéria, díl III, podkapitola 38.3.

Přepravní předpisy jsou uvedené na adrese [www.stihl.com/safety-data-sheets](http://www.stihl.com/safety-data-sheets).

## 16 Skladování

### 16.1 Skladování vysokotlakého čističe

- ▶ Vypněte vysokotlaký čistič a vyjměte akumulátor.
- ▶ Vysokotlaký čistič skladujte tak, aby byly splněny níže uvedené podmínky:

- Vysokotlaký čistič se nemůže převrátit ani pohnout.
- Vysokotlaký čistič je mimo dosah dětí.
- Vysokotlaký čistič je čistý a suchý.
- Vysokotlaký čistič je v uzavřeném prostoru.
- Vysokotlaký čistič se nachází v tepelném pásmu nad 0 °C.
- Pokud nemůže být vysokotlaký čistič skladován ve stavu zajištěném proti mrazu: chraňte vysokotlaký čistič mrazuvzdorným prostředkem.

### 16.2 Skladování akumulátoru

STIHL doporučuje skladovat akumulátor ve stavu nabití mezi 40 % a 60 % (2 zeleně svítící LED).

- ▶ Akumulátor skladujte tak, aby byly splněny níže uvedené podmínky:
  - Akumulátor je mimo dosah dětí.
  - Akumulátor je čistý a suchý.
  - Akumulátor je v uzavřeném prostoru.
  - Akumulátor je oddělen od vysokotlakého čističe.
  - Pokud je akumulátor uložen v nabíječce: odpojte síťový konektor a uložte akumulátor se stavem nabití mezi 40 % a 60 % (2 zelená svítící světla LED).
  - Akumulátor neskladujte mimo udávané teplotní rozsahy,  21.3.

#### UPOZORNĚNÍ

- Pokud se akumulátor neskladuje tak, jak je popsáno v tomto návodu k použití, může dojít k jeho úplnému vybití a nevratnému poškození.
  - ▶ Před uskladněním vybitý akumulátor nabijte. STIHL doporučuje skladovat akumulátor ve stavu nabití mezi 40 % a 60 % (2 zeleně svítící světla LED).
  - ▶ Akumulátor skladujte odděleně od vysokotlakého čističe.

## 17 Čištění

### 17.1 Vypláchnutí vysokotlakého čističe

Pokud se pracovalo s čisticím prostředkem:

- ▶ Otáčejte tryskou 3 v 1 do polohy  a nastavte nejvyšší stupeň výkonu.
- ▶ Zapněte vysokotlaký čistič a vyplachujte po dobu cca 30 vteřin čistou vodou.

## 17.2 Čištění vysokotlakého čističe a příslušenství

- ▶ Vypněte vysokotlaký čistič a vyjměte akumulátor.
- ▶ Vyčistěte vysokotlaký čistič, vysokotlakou hadici, stříkací pistoli a příslušenství vlhkou utěrkou.
- ▶ Vyčistěte nátrubky a spojky vysokotlakého čističe, vysokotlaké hadice a stříkací pistole vlhkou utěrkou.
- ▶ Vyčistěte větrací štěrby štětcem.
- ▶ Odstraňte z akumulátorové šachty cizí předměty a vyčistěte akumulátorovou šachtu vlhkým hadrem.
- ▶ Elektrické kontakty v akumulátorové šachtě vyčistěte štětcem nebo měkkým kartáčem.

## 17.3 Čištění trysky a stříkací trubky

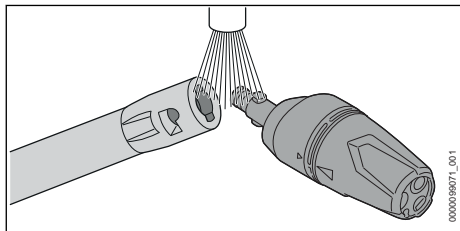

- ▶ Opláchněte trysku a stříkací trubku pod tekoucí vodou a osušte je utěrkou.

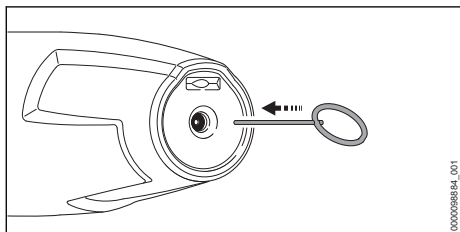

- ▶ Pokud je tryska ucpaná: vyčistěte trysku čističím jehlou.

## 17.4 Čištění sítka přívodní vody

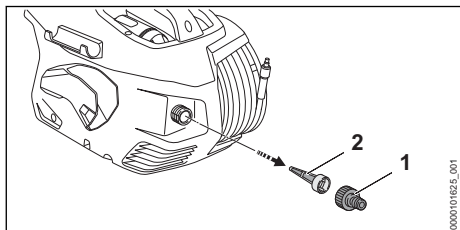

- ▶ Demontujte nátrubek (1) vodní přípojky.

- ▶ Sítko přívodní vody (2) stáhněte z vodní přípojky.
- ▶ Sítko přívodní vody (2) vypláchněte pod tekoucí vodou.
- ▶ Sítko přívodní vody (2) vsadte do vodní přípojky.
- ▶ Nátrubek (1) našroubujte a utáhněte rukou.

## 17.5 Čištění vodního filtru

Vodní filtr musí být k čištění rozmontován.

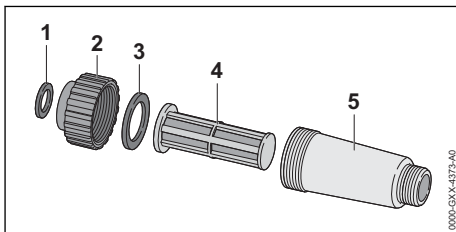

- ▶ Rozmontujte vodní filtr.
- ▶ Opláchněte těsnění (1 a 3), uzávěr (2), filtr (4) a skříň filtru (5) pod tekoucí vodou.
- ▶ Namažte těsnění (1 a 3) mazivem na armatury.
- ▶ Vodní filtr opět smontujte.

## 17.6 Čištění vodního filtru v sací soupravě

Sací zvon musí být k čištění vodního filtru rozmontován.

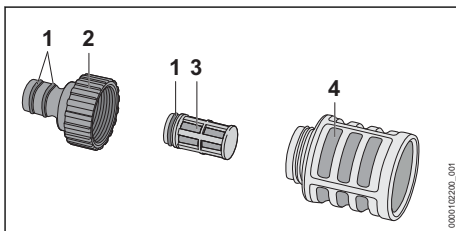

- ▶ Odšroubujte nátrubek (2).
- ▶ Vyjměte vodní filtr (3) ze sacího zvonu (4).
- ▶ Opláchněte nátrubek (2), vodní filtr (3) a sací zvon (4) pod tekoucí vodou.
- ▶ Promažte těsnění (1) mazivem na armatury.
- ▶ Sací zvon opět smontujte.

## 17.7 Čištění akumulátoru

- ▶ Akumulátor vyčistit vlhkým hadrem.

## 18 Údržba

### 18.1 Časové intervaly pro údržbu

Časové intervaly pro údržbu jsou závislé na okolních podmínkách a na pracovních podmínkách. STIHL doporučuje níže uvedené časové intervaly pro údržbu:

Měsíčně

- Čištění sítka přívodní vody.

## 19 Oprava

### 19.1 Oprava vysokotlakého čističe a akumulátoru

Uživatel nemůže vysokotlaký čistič, příslušenství a akumulátor opravovat sám.

- Pokud jsou vysokotlaký čistič nebo příslušenství poškozeny: vysokotlaký čistič nebo příslu-

## 20 Odstranění poruch

### 20.1 Odstranění poruch vysokotlakého čističe nebo akumulátoru

Porucha	Světla LED na akumulátoru	Příčina	Odstranění závady
Vysokotlaký čistič se při zapnutí nerozeběhne. Elektromotor bzučí.	1 LED bliká zeleně.	Stav nabití akumulátoru je příliš nízký.	► Nabijte akumulátor.
	1 LED svítí červeně.	Akumulátor je příliš teplý nebo příliš studený.	► Vyjměte akumulátor. ► Nechejte akumulátor vychladnout nebo zahřát.
	3 LED blikají červeně.	Ve vysokotlakém čističi došlo k poruše.	► Vyjměte akumulátor. ► Vyčistěte elektrické kontakty v akumulátorové šachtě. ► Vsaďte akumulátor. ► Zapněte vysokotlaký čistič. ► Pokud 3 světla LED i nadále červeně blikají: vysokotlaký čistič nepoužívejte a vyhledejte odborného prodejce STIHL.
	3 LED svítí červeně.	Vysokotlaký čistič je příliš teplý.	► Vyjměte akumulátor. ► Nechte vysokotlaký čistič vychladnout. ► Vyčistěte trysku.
	4 LED blikají červeně.	V akumulátoru došlo k poruše.	► Vyjměte akumulátor a opět ho vsaďte. ► Zapněte vysokotlaký čistič. ► Pokud 4 světla LED i nadále červeně blikají: akumulátor nepoužívejte a vyhledejte odborného prodejce STIHL.
	-	Elektrické spojení mezi vysokotlakým čističem a akumulátorem je přerušeno.	► Vyjměte akumulátor. ► Vyčistěte elektrické kontakty v akumulátorové šachtě. ► Vsaďte akumulátor.
	-	Akumulátor je vlhký.	► Akumulátor nechte uschnout,  21.4.
Vysokotlaký čistič se za provozu vypnul.	3 LED svítí červeně.	Vysokotlaký čistič je příliš teplý.	► Vyjměte akumulátor. ► Nechte vysokotlaký čistič vychladnout. ► Vyčistěte trysku.

šenství nepoužívejte a vyhledejte odborného prodejce STIHL.

- Pokud je akumulátor defektní nebo poškozený: akumulátor vyměňte.

Porucha	Světla LED na akumulátoru	Příčina	Odstranění závady
	-	Vyskytla se elektrická porucha.	<ul style="list-style-type: none"> <li>▶ Vyměňte akumulátor a opět ho vsadte.</li> <li>▶ Zapněte vysokotlaký čistič.</li> </ul>
Provozní doba vysokotlakého čističe je příliš krátká.	-	Akumulátor není zcela nabitý.	▶ Akumulátor zcela nabijte.
	-	Životnost akumulátoru je překročena.	▶ Vyměňte akumulátor.
Po vsazení akumulátoru do nabíječky se nabíjecí proces nespustí.	1 LED svítí červeně.	Akumulátor je příliš teplý nebo příliš studený.	▶ Nechejte akumulátor vsazený v nabíječce. Proces nabíjení se spustí automaticky, jakmile je dosaženo přípustné tepelné pásmo.
Vysokotlaké čerpadlo se opakovaně zapíná a vypíná, aniž by byla stisknuta spoušť stříkací pistole. Pracovní tlak kolísá nebo opadá.	-	Je netěsné vysokotlaké čerpadlo, vysokotlaká hadice nebo stříkací zařízení.	▶ Nechte vysokotlaký čistič zkontrolovat odborným prodejcem STIHL.
	-	Není dostatek vody.	<ul style="list-style-type: none"> <li>▶ Zcela otevřete vodní kohoutek.</li> <li>▶ Zajistěte, aby bylo k dispozici dostatečné množství vody.</li> </ul>
	-	Tryska je ucpaná.	▶ Vyčistěte trysku.
	-	Je ucpané sítko přívodní vody nebo vodní filtr.	▶ Vyčistěte sítko přívodní vody a vodní filtr.
	-	Je netěsné nebo poškozené vysokotlaké čerpadlo, vysokotlaká hadice nebo stříkací zařízení.	▶ Nechte vysokotlaký čistič zkontrolovat odborným prodejcem STIHL.
Proud vody má změněný tvar.	-	Tryska je ucpaná.	▶ Vyčistěte trysku.
	-	Tryska je opotřebovaná.	▶ Vyměňte trysku.
Nenasává se čisticí prostředek.	-	Láhev na čisticí prostředek je prázdná.	▶ Naplňte láhev na čisticí prostředek čisticím prostředkem.
	-	Filtr v hadici na čisticí prostředek je znečištěný.	▶ Filtr v hadici na čisticí prostředek vypláchněte pod tekoucí vodou.
Přípojky vysokotlakého čističe, vysokotlaké hadice, stříkací pistole nebo stříkací trubky lze spolu těžko propojit.	-	Těsnění přípojek nejsou promazaná.	▶ Promažte těsnění.  20.2

## 20.2 Promažte těsnění

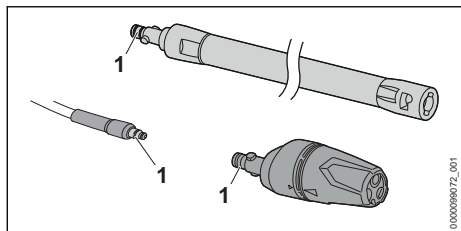

- Promažte těsnění (1) mazivem na armatury.

## 21 Technická data

### 21.1 Vysokotlaký čistič STIHL RE 100.0 PLUS

- Přípustné akumulátory: STIHL AP
- Příkon: 1300 W
- Elektrický stupeň krytí: III
- Elektrický druh krytí: IPX5
- pracovní tlak (p): 12,5 MPa (125 barů)
- maximálně přípustný tlak (p max.): 15 MPa (150 barů)
- maximální tlak přívodu vody (p in max.): 1 MPa (10 barů)
- maximální průtok vody (Q max.): 5 l/min (300 l/h)
- minimální průtok vody (Q min.): 4,5 l/min (270 l/h)
- maximální sací výška: 0,5 m
- maximální teplota vody v tlakovém režimu (t in max): 40 °C
- maximální teplota vody v režimu sání: 20 °C
- rozměry
  - délka: 426 mm
  - šířka: 314 mm
  - výška: 292 mm
- Délka vysokotlaké hadice: 6 m
- Hmotnost (m) bez akumulátoru, s namontovaným příslušenstvím: 7 kg

Údaje závislé na tlaku byly naměřeny při přívodním tlaku 0,3 MPa (3 bary).

Délka provozní doby je uvedena na adrese [www.stihl.com/battery-life](http://www.stihl.com/battery-life).

### 21.2 Akumulátor STIHL AP

- Akumulátorová technologie: lithium-iontový
- napětí: 36 V
- kapacita v Ah: viz výkonový štítek
- obsah energie ve Wh: viz výkonový štítek
- hmotnost v kg: viz výkonový štítek
- Rádiové rozhraní Bluetooth® (pouze pro akumulátory s ):

- Spojení dat: Bluetooth® 5.1. Mobilní koncový přístroj musí být kompatibilní s Bluetooth® Low Energy 5.0 a podporovat Generic Access Profile (GAP).
- Kmitočtové pásmo: pásmo ISM 2,4 GHz
- Vyzařovaný maximální vysílací výkon: 1 mW
- Dosah signálu: cca 10 m. Síla signálu je závislá na okolním podmínkách a mobilním koncovém zařízení. Dosah může v závislosti na vnějších podmínkách, včetně použití tohoto přijímače, silně kolísat. V uzavřených místnostech a skrz kovové bariéry (například stěny, regály, kufr) může být dosah zřetelně menší.
- Požadavky na operační systém mobilního koncového přístroje: Android nebo iOS (v aktuální verzi nebo vyšší)

### 21.3 Teplotní rozsahy



#### VAROVÁNÍ

- Akumulátor není chráněn proti všem okolním vlivům. Pokud je akumulátor vystaven určitým okolním vlivům, může začít hořet nebo explodovat. Může dojít k těžkým úrazům osob a ke vzniku věcných škod.
  - Nenabíjejte akumulátor při teplotě nižší než - 20 °C a vyšší než + 50 °C.
  - Vysokotlaký čistič nebo akumulátor nepoužívejte při teplotě nižší než - 20 °C a vyšší než + 50 °C.
  - Vysokotlaký čistič nebo akumulátor neskladujte při teplotě nižší než - 20 °C a vyšší než + 70 °C.

### 21.4 Doporučené teplotní rozsahy

Aby se dosáhlo optimálního výkonu vysokotlakého čističe, dbejte na dodržování doporučených teplotních mezí:

- Nabíjení: 5 °C až 40 °C
- Použití: - 10 °C až + 40 °C
- Skladování: - 20 °C až + 50 °C

Pokud je akumulátor nabíjen, používán nebo skladován mimo doporučené teplotní rozsahy, může dojít ke snížení jeho výkonu.

Pokud je akumulátor mokrý, nebo vlhký, nechte akumulátor vyschnout minimálně 48 h při teplotě nad + 15 °C a pod + 50 °C a při vlhkosti nižší než 70 %. Vyšší vlhkost může prodloužit dobu sušení.



## 21.5 Akustické a vibrační hodnoty

Hodnota K pro hladinu akustického tlaku je 2 dB(A). Hodnota K pro hladinu akustického výkonu je 2 dB(A). Hodnota K pro vibrační hodnoty je 2 m/s<sup>2</sup>.

- Hladina akustického tlaku  $L_{pA}$  měřená podle EN 60335-2-79: 89 dB(A)
- hladina akustického výkonu  $L_{wA}$  měřená podle normy EN 60335-2-79: 87 dB(A)
- vibrační hodnota  $a_h$  měřená podle normy EN 60335-2-79, plochá tryska:  $\leq 2,5$  m/s<sup>2</sup>

Údaje ke splnění směrnice 2002/44/ES pro zaměstnavatele o vibracích viz [www.stihl.com/vib](http://www.stihl.com/vib).

## 21.6 REACH

REACH je názvem ustanovení EG o registraci, klasifikaci a povolení chemikálií.

Informace ohledně splnění ustanovení REACH se nacházejí pod [www.stihl.com/reach](http://www.stihl.com/reach).

## 22 Náhradní díly a příslušenství

### 22.1 Náhradní díly a příslušenství

**STIHL** Tyto symboly označují originální náhradní díly STIHL a originální příslušenství STIHL.

STIHL doporučuje používat originální náhradní díly STIHL a originální příslušenství STIHL.

Náhradní díly a příslušenství jiných výrobců nemohou být i přes pečlivý monitoring trhu firmou STIHL posouzeny ohledně jejich spolehlivosti, bezpečnosti a vhodnosti a STIHL také nemůže ručit za jejich použití.

Originální náhradní díly STIHL a originální příslušenství STIHL jsou k dostání u odborného prodejce výrobků STIHL.

## 23 Likvidace

### 23.1 Likvidace vysokotlakého čističe a akumulátoru

Informace týkající se likvidace jsou k dostání u místních úřadů a odborného prodejce STIHL.

Nesprávná likvidace může být zdraví škodlivá a zatěžovat životní prostředí.

- ▶ Výrobky STIHL včetně obalů odevzdejte na vhodném sběrném místě k opětovnému zhodnocení v souladu s místními předpisy.
- ▶ Nelikvidujte s domácím odpadem.

## 24 Prohlášení o konformitě EU

### 24.1 Vysokotlaký čistič STIHL RE 100.0 PLUS

ANDREAS STIHL AG & Co. KG  
Badstraße 115  
D-71336 Waiblingen

Německo

na vlastní zodpovědnost prohlašuje, že výrobek

- konstrukce: vysokotlaký čistič
- výrobní značka: STIHL
- Typ: REA 100.0 PLUS
- Sériová identifikace: REA01

odpovídá relevantním ustanovením směrnice 2011/65/EU, 2006/42/ES, 2014/30/EU a byl vyvinut a vyroben v souladu s následujícími normami ve verzích platných k datu výroby: EN 55014-1, EN 55014-2, EN 60335-1, EN 60335-2-79, EN 61000-3-2, EN 61000-3-3, EN 62233.

Ke zjištění naměřené a zaručené hladiny akustického výkonu se postupovalo podle směrnice 2000/14/ES, příloha V, za aplikace normy ISO 3744.

- naměřená hladina akustického výkonu: 87 dB(A)
- zaručená hladina akustického výkonu: 89 dB(A)

Technické podklady jsou uloženy v oddělení homologace výrobků firmy ANDREAS STIHL AG & Co. KG.

Rok výroby, země výroby a výrobní číslo jsou uvedeny na vysokotlakém čističi.

Waiblingen, 1.8.2022

ANDREAS STIHL AG & Co. KG

V zast. 

Robert Olma, Vice President, Regulatory Affairs & Global Governmental Relations

## 25 UKCA-Prohlášení o konformitě

### 25.1 Vysokotlaký čistič STIHL RE 100.0 PLUS



ANDREAS STIHL AG & Co. KG  
Badstraße 115  
D-71336 Waiblingen

Německo

na vlastní zodpovědnost prohlašuje, že výrobek

- konstrukce: vysokotlaký čistič
- výrobní značka: STIHL
- Typ: REA 100.0 PLUS
- Sériová identifikace: REA01

odpovídá příslušným ustanovením nařízení Spojeného království The Restriction of the Use of Certain Hazardous Substances in Electrical and Electronic Equipment Regulations 2012, Supply of Machinery (Safety) Regulations 2008 a Electromagnetic Compatibility Regulations 2016 a byl vyvinut a vyroben ve shodě s verzemi níže uvedených norem platnými k datu výroby: EN 55014-1, EN 55014-2, EN 60335-1, EN 60335-2-79, EN 61000-3-2, EN 61000-3-3, EN 62233.

Ke zjištění naměřené a zaručené hladiny akustického výkonu bylo postupováno podle nařízení Spojeného království Noise Emission in the Environment by Equipment for use Outdoors Regulations 2001, Schedule 8, za aplikace normy ISO 3744.

- Naměřená hladina akustického výkonu: 87 dB(A)
- Zaručená hladina akustického výkonu: 89 dB(A)

Technické podklady jsou uloženy ve společnosti ANDREAS STIHL AG & Co. KG.

Rok výroby, země výroby a výrobní číslo jsou uvedeny na vysokotlakém čističi.

Waiblingen, 1.8.2022

ANDREAS STIHL AG & Co. KG

V zast.

Robert Olma, Vice President, Regulatory Affairs & Global Governmental Relations

## 26 Adresy

### Hlavní sídlo firmy STIHL

ANDREAS STIHL AG & Co. KG  
Postfach 1771  
D-71307 Waiblingen

### Distriboční společnosti STIHL

ČEŠKA REPUBLIKA

Andreas STIHL, spol. s r.o.  
Chrlická 753  
664 42 Modřice

## Tartalomjegyzék

1	Előszó.....	162
2	Erre a használati útmutatóra vonatkozó információk.....	163
3	Áttekintés.....	164
4	Biztonsági tudnivalók.....	165
5	A magasnyomású tisztítóberendezés felkészítése használatra.....	172
6	Akku töltés és LED-ek.....	173
7	Bluetooth®-os rádióinterfész aktiválása és inaktíválása.....	174
8	A magasnyomású tisztítóberendezés összeszerelése.....	174
9	Vízforráshoz való csatlakoztatás.....	175
10	Az akku behelyezése és kivétele.....	177
11	A magasnyomású tisztítóberendezés bekapcsolása és kikapcsolása.....	177
12	Ellenőrizze a magasnyomású tisztítóberendezést és az akkumulátort.....	178
13	A magasnyomású tisztítóberendezéssel való munkavégzés.....	178
14	Munka után.....	180
15	Szállítás.....	180
16	Tárolás.....	181
17	Tisztítás.....	181
18	Karbantartás.....	182
19	Javítás.....	183
20	Hibaelhárítás.....	183
21	Műszaki adatok.....	185
22	Pótalkatrészek és tartozékok.....	186
23	Ártalmatlanítás.....	186
24	EK Megfelelőségi nyilatkozat.....	186
25	A gyártó UK/CA megfelelőségi nyilatkozata.....	187
26	Címek.....	187

## 1 Előszó

Tisztelt Vásárlónk!

Örömkre szolgál, hogy STIHL-termék mellett döntött. Termékeink fejlesztése és gyártása csúcsmínőségben történik, ügyfeleink szükségleteinek megfelelően. Így magas megbízhatóságú termékek jönnek létre, amelyek az extrém igénybevétel próbáját is kiállják.

A STIHL a szervizelés terén is csúcsmínőséget nyújt Önnek. Márkaszervizeink szakértő tanácsadást és betanítást, valamint átfogó műszaki segítséget nyújtanak.

A STIHL elkötelezett a környezettel szembeni fenntartható és felelősségteljes eljárások mellett. A jelen használati utasítás támogatást ad, hogy Ön biztonságos és környezetbarát módon használhassa STIHL-termékét, annak hosszú élettartamán keresztül.

Köszönjük bizalmát és sok örömet kívánunk a STIHL-termék használatához.



Dr. Nikolas Stihl

**FONTOS! HASZNÁLAT ELŐTT OLVASSA EL, ÉS ŐRIZZE MEG.**

## 2 Erre a használati útmutatóra vonatkozó információk

### 2.1 Vonatkozó dokumentumok

A helyi biztonsági előírások érvényesek.

- ▶ A jelen használati utasításon túl olvassa el, értse meg és tartsa meg az alábbi dokumentumokat is:
  - Biztonsági utasítások, STIHL AP akkumulátor
  - STIHL AL 101, 301, 301-4, 500 töltőkészülékek használati utasítása
  - Biztonsági információk, a beépített akkumulátorral ellátott STIHL-termékekre és akkumulátorokra vonatkozóan: [www.stihl.com/safety-data-sheets](http://www.stihl.com/safety-data-sheets)
  - A használt tartozék használati utasítása és csomagolása
  - A használt tisztítószert használati utasítása és csomagolása

A STIHL connected és a kompatibilis termékek tekintetében további információ, illetve a GYIK a [www.connect.stihl.com](http://www.connect.stihl.com) webhelyen, vagy a STIHL márkakereskedésben rendelkezésre áll.

A Bluetooth®-szóvédjegy és a képes védjegyek (logók) a Bluetooth SIG, Inc bejegyzett áruvédjegye és tulajdona. A szóvédjegy/képes védjegy STIHL által történő mindennemű felhasználása licenc alatt történik.

A  szimbólummal ellátott akkumulátorok Bluetooth®-os rádióinterfészel vannak felszerelve. Figyelembe kell venni a helyi üzemeltetési korlátozásokat (például repülőgépekben vagy kórházakban).

### 2.2 A figyelmeztetések jelölése a szövegben



#### VESZÉLY

- Olyan veszélyekre utal, amelyek súlyos sérüléseket vagy halált okozhatnak.
  - ▶ A megnevezett intézkedésekkel súlyos sérülések vagy halál kerülhető el.



#### FIGYELMEZTETÉS

- Olyan veszélyekre utal, amelyek súlyos sérüléseket vagy halált **okozhatnak**.
  - ▶ A megnevezett intézkedésekkel súlyos sérülések vagy halál kerülhető el.

#### TUDNIVALÓ

- Olyan veszélyekre utal, amelyek anyagi károkat okozhatnak.
  - ▶ A megnevezett intézkedésekkel anyagi károk kerülhetők el.

### 2.3 Szimbólumok a szövegben



Ez a szimbólum e használati útmutató egyik fejezetére utal.

## 3 Áttekintés

### 3.1 Magasnyomású tisztítóberendezés és akkumulátor

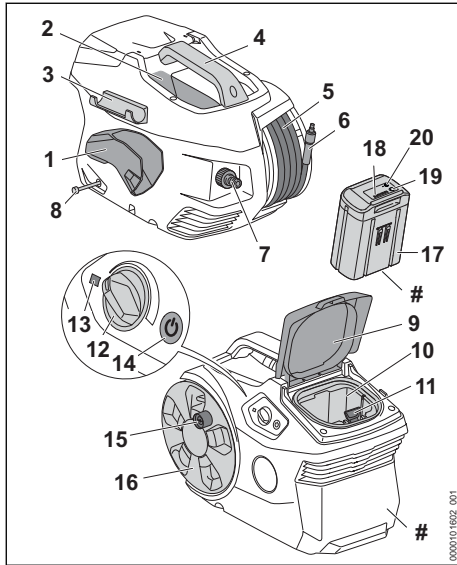

- 1 Tartó**  
A tartó a szórópisztoly tárolására szolgál.
- 2 Rekesz**  
A rekesz a csomagban lévő fúvóka tárolására szolgál.
- 3 Tartó**  
A tartó a szórócső tárolására szolgál.
- 4 Fogantyú**  
A fogantyú a nagynyomású mosó szállítására szolgál.
- 5 Magasnyomású tömlő**  
A magasnyomású tömlő tereli a vizet a magasnyomású szivattyútól a szórópisztolyig.
- 6 Csőcsonk**  
A csőcsonk köti össze a magasnyomású tömlőt a szórópisztollyal.
- 7 Csőcsonk**  
A csőcsonk a víztömlő csatlakoztatására szolgál.
- 8 Tisztítószertömlő**  
A tisztítószertömlő a tisztítószer felszívására szolgál.
- 9 Fedél**  
A fedél letakarja az akkumulátorüreget.

#### 10 Akkumulátorüreg

Az akkumulátorüreg befogadja az akkumulátort.

#### 11 Záremeltyű

A záremeltyű tartja az akkumulátort az akkumulátorüregben.

#### 12 Szabályozógomb

A szabályozógomb a munkanyomás és a víz mennyiségének beállítására szolgál.

#### 13 LED

A LED a magasnyomású tisztítóberendezés állapotát jelzi.

#### 14 Nyomógomb

A nyomógomb a magasnyomású tisztítóberendezés be-/és kikapcsolására szolgál.

#### 15 Hajtókar

A hajtókar a tömlődob forgatására szolgál.

#### 16 Tömlődob

A tömlődob a magasnyomású tömlő feltekerésére szolgál.

#### 17 Akkumulátor

Az akkumulátor látja el a magasnyomású tisztítóberendezést energiával.

#### 18 LED-ek

A LED-ek az akkumulátorok töltési állapotát és üzemzavarokat jeleznek ki.

#### 19 Nyomógomb

Az akkumulátoron lévő LED-eket a nyomógomb aktiválja. Ez aktiválja és inaktíválja a Bluetooth® rádiós interfészt (ha van).

#### 20 „BLUETOOTH®” LED (csak jelzésű akkumulátorokhoz)

A LED megmutatja a Bluetooth® rádiós interfész aktiválását és inaktíválását.

#### # Teljesítménytábla a gépszámmal

### 3.2 Szóróberendezés

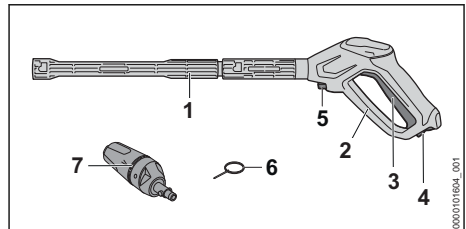

#### 1 Szórócső

A szórócső köti össze a szórópisztolyt a fúvókával.

**2 Szórópisztoly**

A szórópisztoly a szóróberendezés tartására és vezetésére szolgál.

**3 Kar**

A kar kinyitja és bezárja a szórópisztolyban lévő szelepet. A kar nyitja meg és zárja el a vízsugarat.

**4 Kikapcsolókar**

A kikapcsoló kar kioldja a kart.

**5 Záremeltyű**

A záremeltyű tartja a csőcsonkot a szórópisztolyban.

**6 Tisztítótű**

A tisztítótű a fúvókák tisztítására szolgál.

**7 3 az 1-ben fúvóka**

A 3 az 1-ben fúvóka egy lapos sugarú fúvókából, egy forgó fúvókából és egy szórófúvókából áll, amellyel tisztítószerrel lehet hozzákeverni.

**3.3 Szimbólumok**

A magasnyomású tisztítóberendezésen, a szóróberendezésen, és az akkumulátoron lévő figyelmeztető szimbólumok jelentése:



A kikapcsolókar ebben a pozícióban oldja ki a kart.



A kikapcsolókar ebben a pozícióban zárja le a kart.



Ezt a terméket STIHL akkumulátorral használják. Az engedélyezett akkumulátorok ebben a használati utasításban vannak megadva.



1 LED pirosan világít. Túl meleg vagy túl hideg az akkumulátor.



4 LED pirosan villog. Üzemzavar áll fenn az akkumulátorban.



Garantált zajteljesítményszint dB(A)-ban a 2000/14/EK irányelv szerint, az elektromos termékek zajkibocsátásának összehasonlíthatóságához.



Az akkumulátornak van Bluetooth®-os rádióinterfésze, és a STIHL connected app-pal össze lehet kapcsolni.



A szimbólum mellett látható adat az akkumulátornak a cellagyártó specifikációja szerinti energiatartalmára utal. Az alkalmazás során rendelkezésre álló energiatartalom csekélyebb.



A terméket ne dobja a háztartási szemétkébe.

**STIHL®** Ezek a szimbólumok eredeti STIHL pótalkatrészeket és eredeti STIHL tartozékokat jelölnek.

**4 Biztonsági tudnivalók****4.1 Figyelmeztető szimbólumok**

A magasnyomású tisztítóberendezésen vagy az akkumulátoron lévő figyelmeztető szimbólumok jelentése:



Tartsa be a biztonsági előírásokat és azok intézkedéseit.



Olvassa el, értse meg, és tartsa meg a használati utasítást.



Viseljen védőszemüveget.



– Ne irányítsa a vízsugarat személyekre és állatokra.

– Ne irányítsa a vízsugarat elektromos berendezésekre, elektromos csatlakozásokra, konnektorokra és elektromos vezetékekre.

– Ne irányítsa a vízsugarat elektromos berendezésekre és a magasnyomású tisztítóberendezésre.



A magasnyomású tisztítóberendezést ne csatlakoztassa közvetlenül az ivóvízhálózatra.



A munka megszakításakor, szállításkor, tároláskor, karbantartáskor vagy javításkor kapcsolja ki a magasnyomású tisztítóberendezést.



Ne használja, ne szállítsa és ne tárolja a magasnyomású tisztítóberendezést 0 °C alatti hőmérsékleten.



A munka megszakításakor, szállításkor, tárolás, karbantartás vagy javítás esetén vegye ki az akkumulátort.



Övja az akkumulátort nyílt lángtól és hőtől.



Az akkumulátort nem szabad folyadékba meríteni.

## 4.2 Rendeltetésszerű használat

A STIHL REA 100.0 PLUS magasnyomású tisztítóberendezés pl. járművek, utánfutók, teraszok, utak és homlokzatok tisztítására szolgál.

A magasnyomású tisztítóberendezés ipari felhasználásra nem alkalmas.

A magasnyomású tisztítóberendezés esőben használható.

A magasnyomású tisztítóberendezést egy STIHL AP akkumulátor látja el energiával.

A  szimbólummal ellátott akkumulátorok a STIHL connected App-pal kombinálva lehetővé teszik a személyre szabást és az akkumulátorra Bluetooth®-technológiával történő információátvitelt.

## ▲ FIGYELMEZTETÉS

- A STIHL által a magasnyomású tisztítóberendezéshez nem engedélyezett akkumulátorok tűzveszélyeket és robbanásokat okozhatnak. Súlyos, akár halálos személyi sérülések következhetnek be, és anyagi károk keletkezhetnek.
  - ▶ A magasnyomású tisztítóberendezést STIHL AP akkumulátorral használja.
- Amennyiben a magasnyomású tisztítóberendezést vagy az akkumulátort nem rendeltetés szerint használják, súlyos vagy halálos személyi sérülések, és anyagi károk keletkezhetnek.
  - ▶ A magasnyomású tisztítóberendezést és az akkumulátort a jelen használati utasításban leírt módon használja.
  - ▶ A magasnyomású tisztítóberendezést a jelen használati utasításban leírt módon használja.
  - ▶ Az akkumulátort a jelen használati utasításban leírt módon, valamint a STIHL connected App-ban és a [www.connect.stihl.com/honlapok](http://www.connect.stihl.com/honlapok) leírtak szerint használja.

A STIHL REA 100.0 PLUS magasnyomású tisztítóberendezést a következőkre nem szabad használni:

- Azbesztcement vagy hasonló felületek tisztítására
- Ólomtartalmú festékekkel festett vagy lakkozott felületek tisztítására
- Élelmiszerral érintkezésbe kerülő felületek tisztítására
- Magának a magasnyomású tisztítóberendezésnek a tisztítására

## 4.3 A felhasználóval szemben támasztott követelmények

### ▲ FIGYELMEZTETÉS

- A felhasználók útmutatás nélkül nem tudják a magasnyomású tisztítóberendezés és az akkumulátor veszélyeit felismerni vagy felbecsülni. A felhasználó vagy más személyek súlyos személyi sérüléseket szenvedhetnek el vagy meg is halhatnak.



- ▶ Olvassa el, értse meg, és tartsa meg a használati utasítást.

- ▶ Ha a magasnyomású tisztítóberendezést vagy az akkumulátort másnak adják át: adja át vele a használati utasítást is.
- ▶ Bizonyosodjon meg arról, hogy a felhasználó megfelel a következő követelményeknek:
  - A felhasználó kipihent.

– Ezt a gépet és az akkumulátort nem használhatják olyan személyek (beleértve a gyermekeket is), akiknek csökkent fizikai, érzékszervi vagy mentális képességeik vannak, vagy nincs tapasztalatuk és tudásuk.

– A felhasználó képes felismerni és felbecsülni a magasnyomású tisztítóberendezés és az akkumulátor veszélyeit.

– A felhasználó nagykorú vagy a felhasználó a nemzeti jogszabályok szerint felügyelet mellett képzést fog kapni a szakmára.

– A felhasználó részesült STIHL márkaszerviz általi oktatásban, mielőtt először használná a magasnyomású tisztítóberendezést.

- A felhasználó nem áll alkohol, orvosságok vagy drogok hatása alatt.
- ▶ Amennyiben bizonytalanságok merülnének fel: Forduljon STIHL márkakereskedéshez.

## 4.4 Ruházat és felszerelés

### ▲ FIGYELMEZTETÉS

- A munkavégzés során a tárgyak nagy sebességgel repülhetnek fel. A felhasználó sérülést szenvedhet el.



- ▶ Viseljen szorosan illeszkedő védőszemüveget. A megfelelő védőszemüvegek megfelelnek az EN 166 szabványnak vagy a nemzeti előírásoknak és a megfelelő jelöléssel kaphatók a boltban.
- ▶ Viseljen hosszú ujjú, szorosan illeszkedő felső részt és hosszú nadrágot.
- A munka közben aeroszok keletkezhetnek. A belélegzett aeroszok károsíthatják az egészséget és allergiás reakciókat válthatnak ki.
- ▶ Végezzen el kockázatelemzést a megtisztítandó felületre és annak környezetére vonatkozólag.
- ▶ Ha a kockázatelemzés azt az eredmény adja, hogy aeroszok képződnek: Viseljen FFP2 védelmi osztályú légzésvédő maszkot vagy egy hasonló védőmaszkot.
- Ha a felhasználó nem megfelelő lábbelit visel, elcsúszhat. A felhasználó sérülést szenvedhet el.
- ▶ Viseljen kemény, recézett talpú, zárt lábbelit.

## 4.5 Munkaterületet és környezet

### 4.5.1 Magasnyomású tisztítóberendezés

### ▲ FIGYELMEZTETÉS

- A beavatlan személyek, a gyermekek és állatok nem tudják a magasnyomású tisztítóberendezés és a felrepített tárgyak veszélyeit felismerni és felbecsülni. A beavatlan személyek, a gyermekek és állatok súlyos sérüléseket szenvedhetnek és anyagi károk keletkezhetnek.
- ▶ A beavatlan személyeket, gyermekeket és állatokat tartsa távol a munkaterülettől.

- ▶ Ne hagyja őrizetlenül a magasnyomású tisztítóberendezést.
- ▶ Gondoskodjon róla, hogy a gyermekek ne tudjanak a magasnyomású tisztítóberendezéssel játszani.

- A magasnyomású tisztítóberendezés elektromos alkatrészei szikrákat gerjeszhetnek. A szikrák gyúlékony vagy robbanékony környezetben tűzveszélyeket és robbanásokat okozhatnak. Súlyos, akár halálos személyi sérülések következhetnek be, és anyagi károk keletkezhetnek.
- ▶ Ne dolgozzon gyúlékony vagy robbanékony környezetben.

### 4.5.2 Akkumulátor

### ▲ FIGYELMEZTETÉS

- A beavatlan személyek, a gyermekek és állatok nem tudják az akkumulátor veszélyeit felismerni és felbecsülni. A beavatlan személyek, gyermekek és állatok súlyosan megsérülhetnek.
- ▶ A beavatlan személyeket, gyermekeket és állatokat tartsa távol.
- ▶ Ne hagyja őrizetlenül az akkumulátort.
- ▶ Biztosítsa, hogy gyermekek ne tudjanak az akkumulátorral játszani.
- Az akkumulátor nincs védve az összes környezeti hatás ellen. Amennyiben az akkumulátort kitesszük bizonyos környezeti hatásoknak, az akkumulátor tüzet foghat, felrobbanhat vagy javíthatatlanul károsodik. Súlyos személyi sérülések és anyagi károk keletkezhetnek.



- ▶ Óvja az akkumulátort nyílt lángtól és hőtől.
- ▶ Az akkumulátort ne dobja tűzbe.

- ▶ Ne töltsé, ne használja és ne tárolja az akkumulátort a megadott hőmérsékleti határértékeken kívül, 21.3.



- ▶ Az akkumulátort nem szabad folyadékba meríteni.

- ▶ Tartsa távol az akkumulátort a fémből készült kis tárgyaktól.
- ▶ Az akkumulátort ne tegye ki magas nyomásnak.
- ▶ Az akkumulátort ne tegye ki mikrohullámú sugárzásnak.

- ▶ Óvja az akkumulátort a vegyszerektől és sóktól.

## 4.6 Biztonságos állapot

### 4.6.1 Magasnyomású tisztítóberendezés

A magasnyomású tisztítóberendezés akkor van biztonságos állapotban, amikor a következő feltételek teljesülnek:

- A magasnyomású tisztítóberendezés sértetlen.
- A fedél zárva van és sértetlen.
- A magasnyomású tömlő, a fogantyú, a tengelykapcsolók és a szóróberendezés berendezés sértetlen.
- A szóróberendezés helyesen van felszerelve.
- A magasnyomású tisztítóberendezés tiszta.
- A szóróberendezés tiszta.
- A kezelőelemek működnek és nincsenek módosítva.
- Ehhez a nyomásmosóhoz eredeti STIHL tartozékokat mellékeltek.
- A tartozék megfelelően van felszerelve.

## ▲ FIGYELMEZTETÉS

- Nem biztonságos állapotban az alkatrészek nem működnek megfelelően, és a biztonsági berendezések hatástalanná válnak. Súlyos vagy halálos személyi sérülések keletkezhetnek.
  - ▶ Ne dolgozzon sérült magasnyomású tisztítóberendezéssel.
  - ▶ Csak sértetlen magasnyomású tömlővel, sértetlen tengelykapcsolóval és sértetlen szóróberendezéssel dolgozzon.
  - ▶ A szóróberendezést a jelen használati utasításban leírt módon használja.
  - ▶ Ha a magasnyomású tisztítóberendezés bepiszkolódott: tisztítsa meg a magasnyomású tisztítóberendezést.
  - ▶ Ha a szóróberendezés bepiszkolódott: Tisztítsa meg a szóróberendezést.
  - ▶ Ha az akkumulátorüreg vizes vagy nedves: hagyja az akkumulátorüregt megszáradni.
  - ▶ Ne módosítsa a magasnyomású tisztítóberendezést.
  - ▶ Amennyiben a kezelőelemek nem működnek: Ne dolgozzon a magasnyomású tisztítóberendezéssel.
  - ▶ Ehhez a nagynyomású mosóhoz eredeti STIHL kiegészítőket kell felszerelni.
  - ▶ A tartozékot a jelen használati utasításban vagy a tartozék használati utasításában leírt módon szerelje fel.
  - ▶ Ne dugjon tárgyakat a magasnyomású tisztítóberendezés nyílásaiba.

- ▶ Az elhasználódott vagy megrongálódott tájékoztató táblákat ki kell cserélni.
- ▶ Amennyiben bizonytalanságok merülnének fel: Forduljon STIHL márkakereskedéshez.

### 4.6.2 Akkumulátor

Az akkumulátor akkor van biztonságos állapotban, amikor a következő feltételek teljesülnek:

- Az akkumulátor sértetlen.
- Az akkumulátor tiszta és száraz.
- Az akkumulátor működik és nincs módosítva.

## ▲ FIGYELMEZTETÉS

- Nem biztonságos állapotban az akkumulátor nem működhet tovább biztonságosan. Súlyos személyi sérülések következhetnek be.
  - ▶ Ne dolgozzon sérült és működésképtelen akkumulátorral.
  - ▶ Ne töltsön sérült vagy hibás akkumulátort.
  - ▶ Ha az akkumulátor bepiszkolódott: Tisztítsa meg az akkumulátort.
  - ▶ Ne érjen az akkumulátorhoz vizes kézzel.
  - ▶ Ha az akkumulátor vizes vagy nedves: hagyja az akkumulátort megszáradni, ☒ 21.4.
  - ▶ Ne módosítsa az akkumulátort.
  - ▶ Ne dugjon tárgyakat az akkumulátor nyílásaiba.
  - ▶ Az akkumulátor elektromos érintkezőit ne kösse össze fémtárgyakkal és ne zárja rövidre.
  - ▶ Az akkumulátort nem szabad felnyitni.
  - ▶ Az elhasználódott vagy megrongálódott tájékoztató táblákat ki kell cserélni.
- A sérült vagy hibás akkumulátorból folyadék léphet ki. Amennyiben a folyadék érintkezésbe kerül a bőrrel vagy szemmel, bőr- és szemirritáció következhet be.
  - ▶ Kerülje a folyadékkal való érintkezést.
  - ▶ Amennyiben érintkezésbe került a bőrrel: Mossa le az érintett bőrfelületet bő vízzel és szappannal.
  - ▶ Amennyiben érintkezésbe került a szemmel: öblítse a szemet minimum 15 percen át bő vízzel és forduljon orvoshoz.
- A sérült vagy hibás akkumulátor szokatlan szagot, füstöt bocsáthat ki vagy éghet. Súlyos, akár halálos személyi sérülések következhetnek be, és anyagi károk keletkezhetnek.
  - ▶ Ha az akkumulátor szokatlan szagú vagy füstöt bocsát ki: Ne használja az akkumulátort és tartsa távol gyúlékony anyagoktól.
  - ▶ Ha az akkumulátor ég: Próbálja meg az akkumulátor lángját tűzoltó készülékkel vagy vízzel eloltani.



## 4.7 Munkálatok

### ▲ FIGYELMEZTETÉS

■ A felhasználó bizonyos helyzetekben nem tud koncentrált odafigyeléssel tovább dolgozni. A kezelő megbotolhat, eleshet és súlyosan megsérülhet.

- ▶ Nyugodtan és megfontoltan dolgozzon.
- ▶ Amennyiben a fény- és látásviszonyok gyengék: Ne dolgozzon a magasnyomású tisztítóberendezéssel.
- ▶ Egyedül kezelje a magasnyomású tisztítóberendezést.
- ▶ Ügyeljen az akadályokra.
- ▶ A talajon állva dolgozzon és tartsa meg egyensúlyát. Ha a magasban kell dolgoznia: Használjon emelő munkaállványt vagy egy biztonságos állványt.
- ▶ Ha fáradtság jelei jelentkeznének: Iktasson be egy szünetet.

■ Amennyiben a magasnyomású tisztítóberendezés munkavégzés közben változik vagy szokatlanul viselkedik, előfordulhat, hogy a magasnyomású tisztítóberendezés nincs biztonságos állapotban. Súlyos személyi sérülések és anyagi károk keletkezhetnek.

- ▶ Hagyja abba a munkát, vegye ki az akkumulátort és forduljon STIHL márkakereskedéshez.
- ▶ A magasnyomású tisztítóberendezést álló helyzetben üzemeltesse.
- ▶ Ne takarja le a magasnyomású tisztítóberendezést, hogy megfelelőképpen tudjon áramolni a hűtőlevegő.

■ Ha a szórópisztoly karját elengedi, a magasnyomású szivattyú automatikusan kikapcsol és nem áramlik ki több víz a fúvókából. A magasnyomású tisztítóberendezés Stand-By üzemmódban is bekapcsolva marad. Ha a szórópisztoly karját lenyomja, a magasnyomású szivattyú automatikusan bekapcsol és víz áramlik ki a fúvókából. Súlyos személyi sérülések és anyagi károk keletkezhetnek.

- ▶ Ha nem dolgozik: zárja le a szórópisztoly karját.



▶ Kapcsolja ki a magasnyomású tisztítóberendezést.

- ▶ Vegye ki az akkumulátort.

■ A megtisztítandó felületen és a magasnyomású tisztítóberendezés alkatrészeiben víz 0 °C alatti hőmérsékleten megfagyhat. A felhasználó megcsúszhat, eleshet vagy súlyos sérüléseket szenvedhet. Anyagi károk keletkezhetnek.

- ▶ Ne használja a magasnyomású tisztítóberendezést 0 °C alatti hőmérsékleteken.
- Amennyiben a magasnyomású tömlőt vagy a víztömlőt meghúzzák, a magasnyomású tisztítóberendezés megmozdulhat és felborulhat. Anyagi károk keletkezhetnek.
  - ▶ Ne húzza meg a magasnyomású tömlőt vagy a víztömlőt.
- Amennyiben a magasnyomású tisztítóberendezés egy ferde, egyenletlen vagy nem rögzített felületen áll, megmozdulhat és felborulhat. Anyagi károk keletkezhetnek.
  - ▶ A magasnyomású tisztítóberendezést egy vízszintes, egyenletes és rögzített felületre állítsa.
- Amennyiben magasban dolgozik, a magasnyomású tisztítóberendezés vagy a szóróberendezés leeshetnek. Súlyos személyi sérülések és anyagi károk keletkezhetnek.
  - ▶ Használjon emelő munkaállványt vagy biztonságos állványzatot.
  - ▶ Ne helyezze a magasnyomású tisztítóberendezést az emelő munkaállványra vagy az állványzatra.
  - ▶ Amennyiben a magasnyomású tisztítóberendezés nem ér el a megfelelő távolságot: Hosszabbítsa meg a magasnyomású tömlőt egy magasnyomású tömlőhosszabbítóval.
  - ▶ Gondoskodjon arról, hogy a szóróberendezés ne essen le.
- A vízsugár azbesztszálakat moshat ki a felületekből. A megszáradt azbesztszálak szétterjedhetnek a levegőben és belélegezhetik őket. A belélegzett azbesztszálak károsíthatják az egészséget.
  - ▶ Ne tisztítsa meg az azbeszttartalmú felületeket.
- A vízsugár oldhatja a járművek vagy a gépek olaját. Az olajtartalmú víz bejuthat a földbe, a vizekbe vagy a csatornahálózatba. Ez veszélyezteti a környezetet.
  - ▶ A járműveket vagy a gépeket csak olajelválasztóval rendelkező vízfolyóval ellátott helyeken tisztítsa.
- A vízsugár olomtartalmú színekkel olomtartalmú aeroszolakat és olomtartalmú vizet hozhat létre. Az olomtartalmú aeroszolak és az olomtartalmú víz bejuthatnak a földbe, a vizekbe vagy a csatornahálózatba. A belélegzett aeroszolak károsíthatják az egészséget és allergiás reakciókat válthatnak ki. Ez veszélyezteti a környezetet.
  - ▶ Ne tisztítsa meg az olomtartalmú színnel festett vagy lakkozott felületeket.
- A vízsugár megrongálhatja az érzékeny felületeket. Anyagi károk keletkezhetnek.

- ▶ Az érzékeny felületeket ne a forgó fűvókával tisztítsa.
- ▶ A gumiból, anyagokból, fából, és hasonló anyagokból készült felületeket csökkentett munkanyomással vagy nagyobb távolságból tisztítsa.
- Amennyiben a 3 az 1-ben fűvókát a munka közben piszkos vízbe mártja vagy abban működtetni, a 3 az 1-ben fűvóka megrongálódhat.

- ▶ Ne működtesse a 3 az 1-ben fűvókát szennyezett vízben.
- ▶ Ha a tartályt tisztítja: Üritse ki a tartályt és folyassa le a vizet a tisztítás közben.
- A felszívott gyúlékony és robbanékony folyadékok tűzveszélyeket és robbanásokat okozhatnak. Súlyos, akár halálos személyi sérülések következhetnek be, és anyagi károk keletkezhetnek.
  - ▶ Gyúlékony vagy robbanékony folyadékokat ne szívjon fel és ne szórjon ki.
- Az irritáló, maró, és mérgező folyadékok károsíthatják az egészséget és megrongálhatják a magasnyomású tisztítóberendezés alkatrészeit. Súlyos, akár halálos személyi sérülések következhetnek be, és anyagi károk keletkezhetnek.
  - ▶ Ne szívjon fel és ne szórjon ki irritáló, maró, és mérgező folyadékokat.
- Az erős vízszugár súlyos sérülést okozhat személyeknek és állatoknak és anyagi károk keletkezhetnek.



- ▶ Ne irányítsa a vízszugarat személyekre és állatokra.

- ▶ Ne irányítsa a vízszugarat kevésbé hozzáférhető helyekre.
  - ▶ Viselés közben ne tisztítsa meg a ruhát.
  - ▶ Viselés közben ne tisztítsa meg a cipőt.
- Amennyiben elektromos berendezések, elektromos csatlakozások, konnektorok és elektromos vezetékek vízzel érintkeznek, áramütés veszélye áll fenn. Súlyos, akár halálos személyi sérülések következhetnek be, és anyagi károk keletkezhetnek.



- ▶ Ne irányítsa a vízszugarat elektromos berendezésekre, elektromos csatlakozásokra, konnektorokra és elektromos vezetékekre.

- Amennyiben elektromos berendezések vízzel érintkeznek, áramütés veszélye áll fenn. A felhasználó súlyos vagy halálos kimenetelű sérüléseket szenvedhet el, továbbá anyagi károk keletkezhetnek.



- ▶ Ne irányítsa a vízszugarat elektromos berendezésekre.

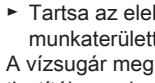

- ▶ Tartsa az elektromos készüléket távol a munkaterülettől.
- A vízszugár megrongálhatja a magasnyomású tisztítóberendezést. Anyagi károk keletkezhetnek.



- ▶ Ne irányítsa a vízszugarat a magasnyomású tisztítóberendezésre.

- Egy nem megfelelően lefektetett magasnyomású tömlő megrongálódhat. A sérülés hatására a víz nagy nyomással ellenőrizetlenül távozik a környezetbe. Súlyos személyi sérülések és anyagi károk keletkezhetnek.
  - ▶ Ne irányítsa a vízszugarat a magasnyomású tömlőre.
  - ▶ A nagynyomású tömlőt úgy helyezze el, hogy az ne feszüljön és ne akadjon el.
  - ▶ A nagynyomású tömlőt úgy helyezze el, hogy az ne sérüljön, ne törjön meg, ne akadjon be, és azt ne dörzsölje semmi.
  - ▶ Védje a nagynyomású tömlőt forróság, olaj és vegyszerek ellen.
- Egy rosszul elhelyezett víztömlő megsérülhet, és botlásveszélyt okozhat. Személyi sérülések keletkezhetnek, és a víztömlő megrongálódhat.
  - ▶ Ne irányítsa a vízszugarat a víztömlőre.
  - ▶ A víztömlőt úgy vezesse és jelölje, hogy ne lehessen megbotlani benne.
  - ▶ A víztömlőt úgy helyezze el, hogy az ne feszüljön és ne akadjon el.
  - ▶ A víztömlőt úgy helyezze el, hogy az ne sérüljön, ne törjön meg, ne akadjon be, és azt ne dörzsölje semmi.
  - ▶ Védje a víztömlőt forróság, olaj és vegyszerek ellen.
- Az erős vízszugár reaktív erők fellépését okozza. A fellépő reaktív erők következtében a felhasználó elveszítheti uralmát a szóróberendezés felett. A felhasználó súlyos sérüléseket szenvedhet el, továbbá anyagi károk keletkezhetnek.
  - ▶ Fogja két kézzel a szórópisztolyt.
  - ▶ A használati utasításban leírt módon dolgozzon.

## 4.8 Tisztítószer

### ▲ FIGYELMEZTETÉS

- Amennyiben a tisztítószerrel bőrrel vagy szemmel érintkeznek, bőr- és szemirritáció következhet be.
  - ▶ Tartsa be a tisztítószer használati utasítását.
  - ▶ Kerülje a tisztítószerrel való érintkezést.
  - ▶ Amennyiben érintkezésbe került a bőrrel: Mossa le az érintett bőrfelületet bő vízzel és szappannal.
  - ▶ Amennyiben érintkezésbe került a szemmel: Öblítse a szemet minimum 15 percen át bő vízzel és forduljon orvoshoz.
- A helytelen vagy nem megfelelő tisztítószerrel károsíthatják a mosógépet vagy a tisztítandó tárgy felületét, és károsíthatják a környezetet.
  - ▶ Az STIHL eredeti STIHL tisztítószer használatát javasolja.
  - ▶ Tartsa be a tisztítószer használati utasítását.
  - ▶ Amennyiben bizonytalanságok merülnének fel: Forduljon STIHL márkaszervizhez.

## 4.9 A víz csatlakoztatása

### ▲ FIGYELMEZTETÉS

- Amikor elengedi a szórópisztoly karját, visszautás jön létre a víztömlőben. Egy visszautás által a szennyezett víz visszajuthat az ivóvízhálózatra. Így az ivóvíz beszennyeződhet.



- ▶ A magasnyomású tisztítóberendezést ne csatlakoztassa közvetlenül az ivóvízhálózatra.
- ▶ Tartsa be a vízszolgáltató előírásait. Ha szükséges, az ivóvíz-rendszerhez történő csatlakozáskor használja a rendszer megfelelő elválasztását (pl. Visszafolyásgátlót).
- A piszkos és homokos víz megrongálhatja a magasnyomású tisztítóberendezés alkatrészeit.
  - ▶ Használjon tiszta vizet.
  - ▶ Ha piszkos vagy homokos vizet használ: A magasnyomású tisztítóberendezést vízszűrővel működtesse.
- Amennyiben a magasnyomású berendezést túl kevés vízzel látja el, a magasnyomású berendezés alkatrészei megsérülhetnek.
  - ▶ Teljesen nyissa ki a vízcsapot.
  - ▶ Bizonyosodjon meg arról, hogy a magasnyomású tisztítóberendezés elég vízzel van ellátva,  21.1.

## 4.10 Szállítás

### 4.10.1 Magasnyomású tisztítóberendezés

### ▲ FIGYELMEZTETÉS

- A szállítás alatt a magasnyomású tisztítóberendezés felborulhat vagy mozoghat. Személyi sérülések és anyagi károk keletkezhetnek.
  - ▶ Zárja le a szórópisztoly karját.



- ▶ Kapcsolja ki a magasnyomású tisztítóberendezést.
- ▶ Vegye ki az akkumulátort.
- ▶ Biztosítsa a magasnyomású tisztítóberendezést feszítőhevederrel, szíjjal vagy egy hálóval úgy, hogy ne tudjon felborulni és mozogni.
- A magasnyomású tisztítóberendezés alkatrészeiben a víz 0 °C alatti hőmérsékleten megfagyhat. A magasnyomású tisztítóberendezést megsérülhet.
  - ▶ Ürítse ki a magasnyomású tömlőt és a szóróberendezést.



- ▶ Amennyiben a magasnyomású tisztítóberendezést nem tudja fagybiztosan szállítani: Védje a magasnyomású tisztítóberendezést glikol alapú fagyálló szerrel.

### 4.10.2 Akkumulátor

### ▲ FIGYELMEZTETÉS

- Az akkumulátor nincs védve az összes környezeti hatás ellen. Amennyiben az akkumulátort kitesszük bizonyos környezeti hatásoknak, az akkumulátor megrongálódhat és anyagi károk következhetnek be.
  - ▶ Ne szállítson sérült akkumulátort.
- Szállítás közben az akkumulátor felborulhat vagy mozoghat. Személyi sérülések és anyagi károk keletkezhetnek.
  - ▶ Az akkumulátort úgy csomagolja be, hogy ne mozoghasson.
  - ▶ Úgy biztosítsa ki a csomagot, hogy ne tudjon mozogni.

## 4.11 Tárolás

### 4.11.1 Magasnyomású tisztítóberendezés

### ▲ FIGYELMEZTETÉS

- A gyermekek nem tudják a magasnyomású tisztítóberendezés veszélyeit felismerni és fel-

becsülni. Ezért súlyos sérüléseket szenvedhetnek.

▶ Zárja le a szórópisztoly karját.



▶ Kapcsolja ki a magasnyomású tisztítóberendezést.



▶ Vegye ki az akkumulátort.

▶ A magasnyomású tisztítóberendezés gyermekektől távol tartandó.

- A magasnyomású tisztítóberendezés elektromos érintkezői és fém alkatrészei nedvesség hatására berozsdásodhatnak. A magasnyomású tisztítóberendezés megsérülhet.



▶ Vegye ki az akkumulátort.

▶ A magasnyomású tisztítóberendezést tisztán és szárazon tárolja.

- A magasnyomású tisztítóberendezés alkatrészeiben a víz 0 °C alatti hőmérsékleten megfagyhat. A magasnyomású tisztítóberendezés megsérülhet.

▶ Üritse ki a magasnyomású tömlőt és a szóróberendezést.



▶ Amennyiben a magasnyomású tisztítóberendezést nem tudja fagybiztosan tárolni: védje a magasnyomású tisztítóberendezést glikol alapú fagyálló szerrel.

#### 4.11.2 Akkumulátor

### ▲ FIGYELMEZTETÉS

- A gyermekek nem tudják az akkumulátor veszélyeit felismerni és felbecsülni. Ezért súlyos sérüléseket szenvedhetnek.
  - ▶ Az akkumulátort gyermekek által nem hozzáférhető helyen kell tartani.
- Az akkumulátor nincs védve az összes környezeti hatás ellen. Amennyiben az akkut kitésszük bizonyos környezeti hatásoknak, megjavíthatatlanná válhat.
  - ▶ Az akkut tisztán és szárazon tárolja.
  - ▶ Az akkumulátor zárt helyiségben tárolja.
  - ▶ Az akkumulátort a magasnyomású tisztítóberendezésről leválasztva tárolja.
  - ▶ Amennyiben az akkumulátort a töltőkészülékben tárolja: Húzza ki a hálózati dugaszt, és az akkumulátort 40% és 60% közötti töltöttségi állapotban (2 zölden világító LED) tárolja.
  - ▶ Ne tárolja az akkumulátort a megadott hőmérsékleti tartományokon kívül, 21.3.

## 4.12 Tisztítás, karbantartás és javítás

### ▲ FIGYELMEZTETÉS

- Amennyiben tisztítás, karbantartás vagy javítás során az akkumulátor be van helyezve, a magasnyomású tisztítóberendezés véletlenül beindulhat. Súlyos személyi sérülések és anyagi károk keletkezhetnek.
  - ▶ Zárja le a szórópisztoly karját.
- ▶ Kapcsolja ki a magasnyomású tisztítóberendezést.
    - ▶ Vegye ki az akkumulátort.
- Az erős tisztítószerek, vízsugárral vagy hegyes tárgyakkal történő tisztítás károsíthatja a magasnyomású tisztítóberendezést vagy az akkumulátort. Amennyiben a magasnyomású tisztítóberendezést vagy az akkumulátort nem megfelelőképpen tisztítják, az alkatrészek esetleg nem működnek megfelelően és a biztonsági berendezések hatástalanná válnak. Súlyos személyi sérülések következhetnek be.
  - ▶ A magasnyomású tisztítóberendezést és az akkumulátort a használati utasításban leírt módon tisztítsa meg.
- Amennyiben a magasnyomású tisztítóberendezést, vagy az akkumulátort nem megfelelőképpen tartják karban vagy javítják, az alkatrészek esetleg nem működnek megfelelően és a biztonsági berendezések hatástalanná válnak. Súlyos vagy halálos személyi sérülések következhetnek be.
  - ▶ A magasnyomású tisztítóberendezést és az akkumulátort ne tartsa karban vagy javítsa saját maga.
  - ▶ Amennyiben a magasnyomású tisztítóberendezés vagy az akkumulátor karbantartása vagy javítása szükséges: forduljon egy STIHL márkakereskedéshez.

## 5 A magasnyomású tisztítóberendezés felkészítése használatra

### 5.1 A magasnyomású tisztítóberendezés felkészítése használatra

Minden munkakezdés előtt a következő lépéseket kell megtenni:

- ▶ Bizonyosodjon meg róla, hogy a következő alkotóelemek biztonságos állapotban vannak:
  - magasnyomású tisztítóberendezés, magasnyomású tömlő és csöklung, **11** 4.6.1.
  - Akkumulátor, **11** 4.6.2.
- ▶ Az akkumulátor vizsgálata, **11** 12.2.
- ▶ Teljesen töltse fel az akkumulátort a STIHL AL 101, 301, 301-4, 500 töltőkészülékek használati utasításában ismertetett módon.
- ▶ Tisztítsa meg a magasnyomású tisztítóberendezést, **11** 17.
- ▶ Amennyiben vízsűrőt használ: Ellenőrizze a vízsűrőt szennyezettség szempontjából és szennyezettség esetén tisztítsa meg, **11** 17.5.
- ▶ Állítsa a magasnyomású tisztítóberendezést egy csúszás- és billenésbiztos, rögzített, sima talapzatra.
- ▶ Teljesen tekercselje le a magasnyomású tömlőt a tömlődobról, **11** 13.2.
- ▶ Szerelje fel a szórópisztolyt, **11** 8.2.1.
- ▶ Szerelje fel a szórócsövet, **11** 8.3.1.
- ▶ Amennyiben fúvókát használ: Szerelje fel a fúvókát, **11** 8.4.1.
- ▶ Amennyiben tisztítószer használ: Dolgozzon tisztítószerrel, **11** 13.6.
- ▶ Csatlakoztassa a vizet, **11** 9.
- ▶ Kezelőelemek vizsgálata, **11** 12.1.
- ▶ Amennyiben nem tudja az összes lépést kivitelezni: Ne használja a magasnyomású tisztítóberendezés – forduljon egy STIHL márkaszervizhez.

## 5.2 Az akkumulátor összekapcsolása a STIHL connected App, Bluetooth®-os rádióinterfészsel

- ▶ Aktiválja a Bluetooth®-os rádióinterfészt a mobilkészüléken.
- ▶ Aktiválja a Bluetooth®-os rádióinterfészt az akkumulátoron, **11** 7.1.
- ▶ Töltse le a STIHL connected App-ot az App Store-ból a mobilkészülékre, és hozzon létre fiókot.
- ▶ Nyissa meg a STIHL connected App-ot és jelentkezzen be.
- ▶ Adja hozzá az akkumulátort a STIHL connected App-ban, és kövesse a képernyőn megjelenő utasításokat.

Kapcsolatfelvételi lehetőségeket és további tájékoztatást a <https://support.stihl.com> vagy az STIHL connected App-ban talál.

A STIHL connected App-ban piactól függően érhető el.

## 6 Akku töltés és LED-ek

### 6.1 Akkumulátortöltés

A töltési idő különböző tényezőktől függ, pl. az akkumulátor hőmérsékletétől vagy a környezeti hőmérséklettől. Az optimális teljesítményért vegye figyelembe a javasolt hőmérsékleti tartományokat, **11** 21.4. A tényleges töltési idő eltérhet a megadott töltési időtől. A töltési időről bővebben a [www.stihl.com/charging-times](http://www.stihl.com/charging-times) oldalon tájékozódhat.

- ▶ Az akkumulátort a STIHL AL 101, 301, 301-4, 500 töltőkészülék útmutatójában leírt módon töltse.

### 6.2 A töltési állapot kijelzése

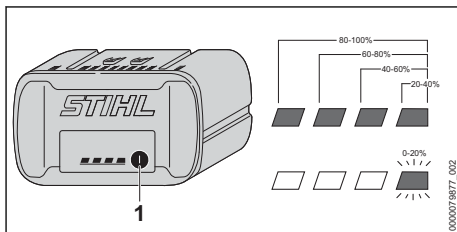

- ▶ Nyomja meg a nyomógombot (1). A LED-ek kb. 5 mp-ig zölden világítanak, és kijelzik a töltési állapotot.
- ▶ Amennyiben a jobb oldali LED zölden villog: Töltse fel az akkumulátort.

### 6.3 Az akkumulátoron lévő LED-ek

A LED-ek az akkumulátor töltési állapotát vagy üzemzavarokat jelezhetik ki. A LED-ek zölden vagy pirosan világíthatnak vagy villoghatnak.

Ha a LED-ek zölden világítanak vagy villognak, akkor a töltöttségi szintet jelzik.

- ▶ Amennyiben a LED-ek pirosan világítanak vagy villognak: Üzemzavarok elhárítása, **11** 20.1. Üzemzavar áll fenn a magasnyomású tisztítóberendezésben vagy az akkumulátorban.

## 7 Bluetooth®-os rádióinterfész aktiválása és inaktíválása

### 7.1 Bluetooth®-os rádióinterfész aktiválása

- ▶ Ha az akkumulátor rendelkezik Bluetooth®-os rádióinterfesszel: Nyomja meg a nyomógombot, és tartsa nyomva, amíg a szimbólum melletti "BLUETOOTH®" LED kék színnel  világít kb. 3 másodpercig.

Az akkumulátoron aktiválva van a Bluetooth®-os rádióinterfész.

### 7.2 Bluetooth®-os rádióinterfész inaktíválása

- ▶ Ha az akkumulátor rendelkezik Bluetooth®-os rádióinterfesszel: Nyomja meg a nyomógombot, és tartsa nyomva, amíg a szimbólum melletti "BLUETOOTH®" LED hatszor kéken villog .

Az akkumulátoron lévő Bluetooth®-os rádióinterfész inaktíválva van.

## 8 A magasnyomású tisztítóberendezés összeszerelése

### 8.1 A magasnyomású tisztítóberendezés összeszerelése

#### A tömlődobfogatnyú felszerelése

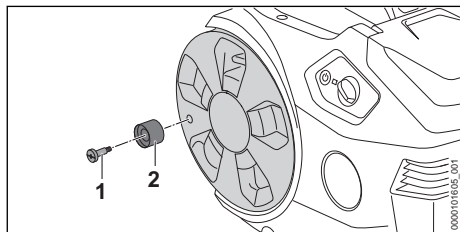

- ▶ Helyezze a csavart (1) a tömlődobfogatnyúba (2).
- ▶ Csavarja be a csavart (1) a tömlődobfogatnyúval (2) a tömlődobba, és húzza meg erősen.

#### A tartó felszerelése

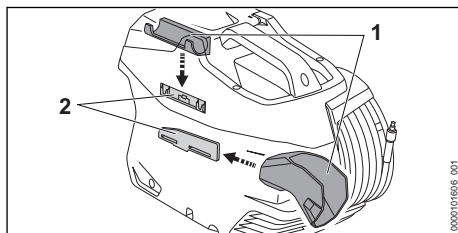

- ▶ Akassza be a tartót (1) a tartókba (2). A tartók (1 és 2) hallhatóan bekattannak.

#### Fúvóka behelyezése

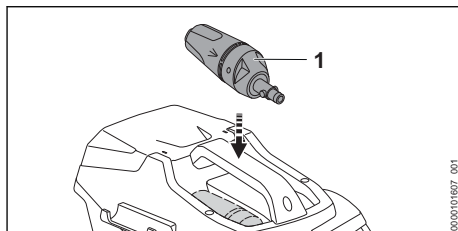

- ▶ Helyezze be a 3 az 1-ben fúvókát (1).

### 8.2 A szórópisztoly felszerelése és leszerelése

#### 8.2.1 A szórópisztoly felszerelése

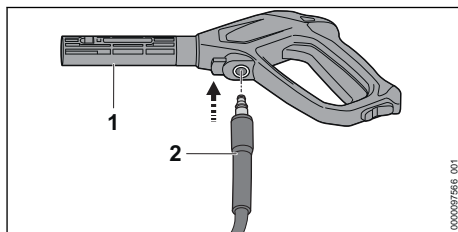

- ▶ Tolja be a csőcskonny (2) a szórópisztolyba (1). A csőcskon (2) hallhatóan bekattan.
- ▶ Amennyiben a csőcskon (2) nehezen tudja betolni a szórópisztolyba (1): Zsírozza be a csőcskonon (2) lévő tömitést szerelvényzsírral.

### 8.2.2 A szórópisztoly leszerelése

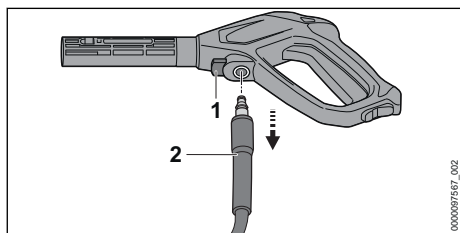

- ▶ Nyomja le a záremeltyűt (1), és tartsa lenyomva.
- ▶ Húzza ki a csőcsontot (2).

### 8.3 A szórócső felszerelése és leszerelése

#### 8.3.1 A szórócső felszerelése

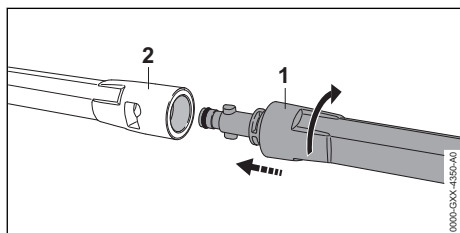

- ▶ Tolja be a szórócsövet (1) a szórópisztolyba (2).
- ▶ Forgassa a szórócsövet (1) addig, amíg az bekattan.
- ▶ Amennyiben a szórócsövet (1) nehezen tudja betolni a szórópisztolyba (2): Zsírozza be a szórócsövön (1) lévő tömitést szerelvényzsírral.

#### 8.3.2 A szórócső leszerelése

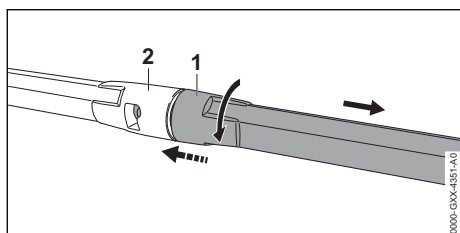

- ▶ Nyomja össze a szórócsövet (1) és a szórópisztolyt (2) és forgassa ütközésig.
- ▶ Húzza szét a szórócsövet (1) és a szórópisztolyt (2).

### 8.4 A fúvóka felszerelése és leszerelése

#### 8.4.1 A fúvóka felszerelése

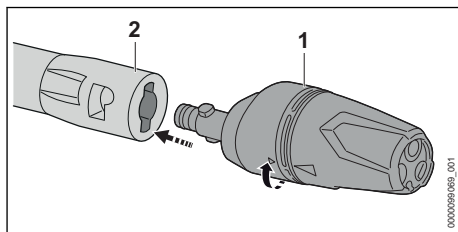

- ▶ Tolja a fúvókát (1) a robbantócsőbe (2).
- ▶ Forgassa a fúvókát (1) addig, amíg az be nem kattann.
- ▶ Amennyiben a fúvókát (1) nehezen tudja betolni a robbantócsövet (2): Zsírozza be a fúvókán (1) lévő tömitést szerelvényzsírral.

#### 8.4.2 A szórófej leszerelése

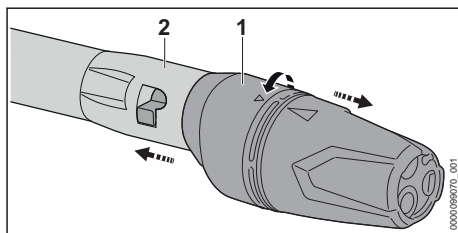

- ▶ Nyomja össze a fúvókát (1) és a robbantócsövet (2), és fordítsa őket, amennyire csak tudnak.
- ▶ Húzza szét a fúvókát (1) és a szórócsövet (2).

## 9 Vízforráshoz való csatlakoztatás

### 9.1 A magasnyomású tisztítóberendezés csatlakoztatása a víz-hálózathoz

#### A vízsűrő csatlakoztatása

Ha a nagynyomású mosót homokot tartalmazó vízzel vagy ciszternából származó vízzel működtetik, akkor a nyomásmosóhoz vízsűrőt kell csatlakoztatni. A vízsűrő kiszűri a homokot és a piszkot a vízből és az által megóvja a magasnyomású tisztítóberendezés alkatrészeit a sérüléstől.

A magasnyomású tisztítóberendezés csomagja piactól függően tartalmazhatja a vízsűrőt is.

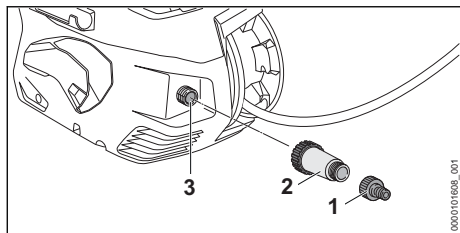

- ▶ Csavarja le a csőcsapot (1).
- ▶ Fordítsa a vízsűrőt (2) a vízcsatlakozásra (3), és húzza meg kézzel.
- ▶ Fordítsa a fűvókát (1) a vízsűrőre (2), és húzza meg kézzel.

### A víztömlő csatlakoztatása

A víztömlőnek a következő követelményeknek kell megfelelnie:

- A víztömlő 1/2" átmérővel rendelkezik.
- A víztömlő 10 m és 25 m közötti hosszúságú.
- ▶ Csatlakoztassa a víztömlőt a vízcsaphoz.
- ▶ Teljesen nyissa ki a vízcsapot és öblítse ki a víztömlőt vízzel.

A homok és a piszok kimosódik a víztömlőből.

A víztömlő légtelenedik.

- ▶ Zárja el a vízcsapot.

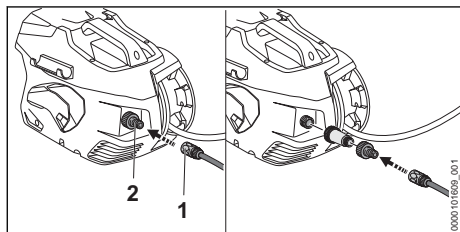

- ▶ Tolja rá a csatlakozót (1) a csőcsponkra (2). A csatlakozó (1) hallhatóan bekattan.
- ▶ Teljesen nyissa ki a vízcsapot.
- ▶ Amennyiben szórócsövet szereltek fel a szórópisztolyra: Szerelje le a szórócsövet.
- ▶ Addig nyomja a szórópisztoly karját, hogy egyenesletes vízszugár lépjen ki a szórópisztolyból.
- ▶ Engedje el a szórópisztoly karját.
- ▶ Zárja le a szórópisztoly karját.
- ▶ A szórócső felszerelése.
- ▶ Szerelje fel a fűvókát.

### A víztömlő lehúzása

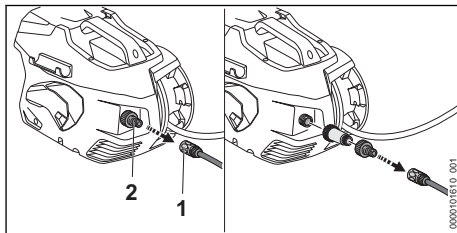

- ▶ Zárja el a vízcsapot.
- ▶ A csatlakozó kioldásához: Húzza meg vagy forgassa el a gyűrűt (1) és tartsa ott.
- ▶ Húzza le a csőcsponkról (2) a csatlakozót.

## 9.2 A magasnyomású tisztítóberendezés csatlakoztatása egy másik vízforráshoz

A magasnyomású tisztítóberendezés esővízgyűjtőből, ciszternából és folyó vagy álló vízből is képes vizet felszívni.

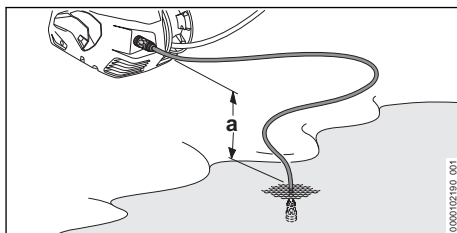

Ahhoz, hogy a vizet fel tudja szívni, a magasnyomású tisztítóberendezés és a vízforrás közötti szintbeli eltérés nem haladhatja meg a maximális szívási magasságot (a), 21.1.

Használja a megfelelő STIHL szívókészletet. A szívókészlethez tartozik egy speciális csatlakozóval ellátott víztömlő és egy integrált vízsűrő.

A megfelelő STIHL szívókészlet piactól függően együtt kapható a magasnyomású tisztítóberendezéssel.

### A víztömlő csatlakoztatása

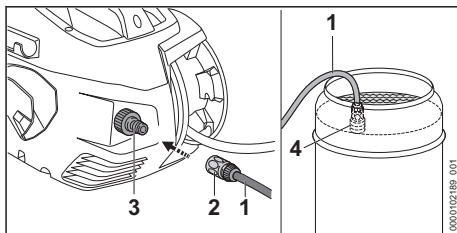



- ▶ A víztömlőt (1) úgy töltsze meg vízzel, hogy ne maradjon levegő a víztömlőben.
- ▶ Tolja rá a csatlakozót (2) a csőcsomokra (3).
- ▶ Úgy eressze bele a szívóharangot (4) a vízfórársba, hogy a szívóharang (4) ne érintse a talajt.
- ▶ Amennyiben rá van szerelve a szórópisztoly a magasnyomású tömlőre: Szerelje le a szórópisztolyt.
- ▶ Tartsa lefelé a magasnyomású tömlőt.
- ▶ Addig tartsa bekapcsolva a magasnyomású tisztítóberendezést, amíg egyenletes sugár lép ki a magasnyomású tömlőből.
- ▶ Kapcsolja ki a magasnyomású tisztítóberendezést.
- ▶ Szerelje fel a szórópisztolyt a magasnyomású tömlőre.
- ▶ Nyomja le a szórópisztoly karját és tartsa lenyomva.
- ▶ Kapcsolja be a magasnyomású tisztítóberendezést.

## 10 Az akku behelyezése és kivevése

### 10.1 Helyezze be az akkumulátort

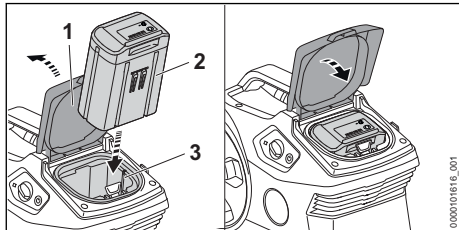

- ▶ Ütközésig nyissa ki a fedelet (1) és tartsa így.
- ▶ Tolja az akkumulátort (2) ütközésig az akkumulátorüregbe (3).
- ▶ Az akkumulátor (2) kattánással bereteszelődik és rögzül.
- ▶ Zárja le a fedelet (1).

### 10.2 Vegye ki az akkumulátort

- ▶ A magasnyomású tisztítóberendezést egy sík felületre állítsa.

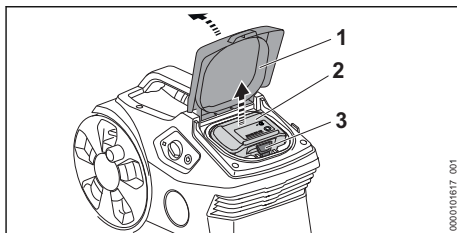

- ▶ Ütközésig nyissa ki a fedelet (1) és tartsa így.
- ▶ Nyomja le a záremeltyűt (3).
- ▶ Az akkumulátor (2) ki van reteszelve és kivehető.
- ▶ Zárja le a fedelet (1).

## 11 A magasnyomású tisztítóberendezés bekapcsolása és kikapcsolása

### 11.1 A magasnyomású tisztítóberendezés bekapcsolása

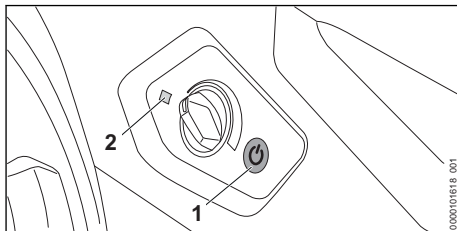

- ▶ Nyomja meg a nyomógombot (1).
- ▶ A LED (2) zölden világít. A magasnyomású tisztítóberendezés üzemkész.

Amennyiben a bekapcsolt magasnyomású tisztítóberendezést ó ollót 30 percnél tovább nem használja, a magasnyomású tisztítóberendezés automatikusan kikapcsol. A LED (2) már nem világít.

- ▶ Nyomja meg ismét a nyomógombot (1).
- ▶ A magasnyomású tisztítóberendezés újra üzemkész.

## 11.2 Kapcsolja ki a magasnyomású tisztítóberendezést

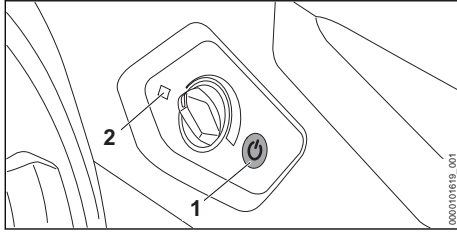

- ▶ Nyomja meg a nyomógombot (1). A LED (2) már nem világít.

## 12 Ellenőrizze a magasnyomású tisztítóberendezést és az akkumulátort

### 12.1 Kezelőelemek vizsgálata

#### Kikapcsolókar és kar

- ▶ Kapcsolja ki a magasnyomású tisztítóberendezést és vegye ki az akkumulátort.
- ▶ Tolja a kikapcsoló kart  $\odot$  állásba.
- ▶ Próbálja meg lenyomni a kart.
- ▶ Ha a kar lenyomható: ne használja a magasnyomású tisztítóberendezést és forduljon STIHL márkakereskedéshez. A kikapcsolókar hibás.
- ▶ Tolja a kikapcsoló kart  $\odot$  állásba.
- ▶ Nyomja meg és engedje el újból a kart.
- ▶ Amennyiben a kar nehezen működik vagy nem ugrik vissza a kiindulási helyzetbe: ne használja a magasnyomású tisztítóberendezést és forduljon egy STIHL márkakereskedéshez. A kar hibás.

### 12.2 Az akkumulátor vizsgálata

- ▶ Nyomja le az akkumulátoron található nyomógombot. A LED-ek világítanak vagy villognak.
- ▶ Amennyiben a LED-ek nem világítanak vagy villognak: Ne használja az akkumulátort és forduljon egy STIHL márkaszervizhez. Üzemzavar áll fenn az akkumulátorban.

## 13 A magasnyomású tisztítóberendezéssel való munkavégzés

### 13.1 A szórópisztoly tartása és vezetése

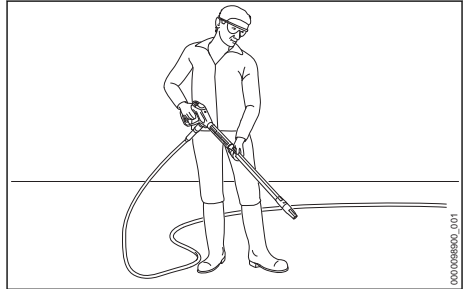

- ▶ A szórópisztolyt úgy tartsa egy kézzel a fogantyúnál fogva, hogy a hüvelykujja körbefogja a fogantyút.
- ▶ A szórócsövet úgy tartsa a másik kézzel, hogy a hüvelykujja körbefogja a szórócsövet.
- ▶ Irányítsa a fúvókát a talajra.

### 13.2 A magasnyomású tömlő letékereslése

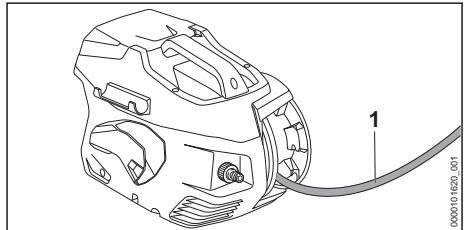

- ▶ Tekerje le a magasnyomású tömlőt (1) a tömlődobról.

### 13.3 A szórópisztoly karjának lenyomása és lezárása

#### A szórópisztoly karjának lenyomása

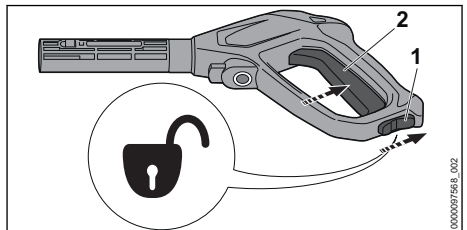

- ▶ Állítsa a reteszelő kart (1) a helyzetébe  $\odot$ .

- ▶ Nyomja le a kart (2) és tartsa lenyomva. A magasnyomású szivattyú automatikusan kikapcsolódik és víz áramlik ki a fúvókából.

### Zárja le a szórópisztoly karját

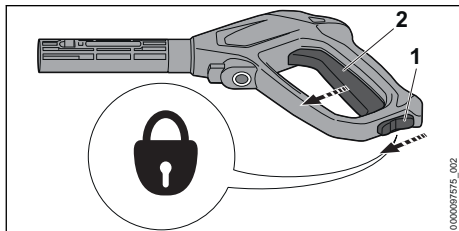

- ▶ Engedje el a kart (2). A magasnyomású szivattyú automatikusan kikapcsolódik és nem áramlik ki több víz a fúvókából. A magasnyomású tisztítóberendezés továbbra is be van kapcsolva.
- ▶ Állítsa a reteszelő kart (1) a helyzetébe.

### 13.4 Munkanyomás beállítása

A munkanyomás az alkalmazástól függően beállítható.

Nagy munkavégzési nyomással tud dolgozni, ha makacs szennyeződésekkel kell eltávolítania.

Alacsony munkavégzési nyomással tud dolgozni, ha érzékeny felületekről kell eltávolítania makacs szennyeződésekkel.

- ▶ Kapcsolja be a magasnyomású tisztítóberendezést.

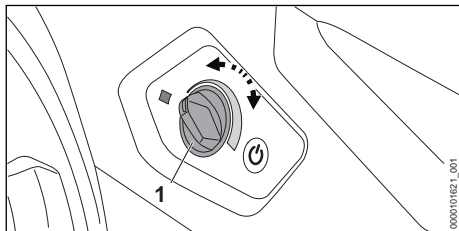

Növelje a munkanyomást

- ▶ Forgassa a forgó szabályozót (1) az óramutató járásával egyező irányba, ameddig a kívánt munkanyomás beállításra kerül.

Csökkentse a munkanyomást

- ▶ Forgassa a forgó szabályozót (1) az óramutató járásával ellentétes irányba, ameddig a kívánt munkanyomás beállításra kerül.

### 13.5 Tisztítás

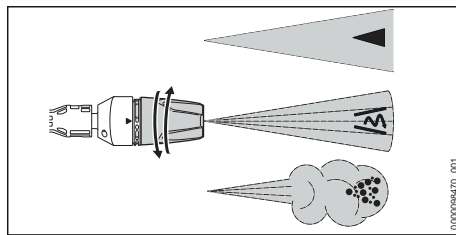

A 3 az 1-ben fúvóka az alkalmazástól függően beállítható:

- A lapos sugarú fúvóka alkalmas enyhébb és közepes szennyeződések letisztítására.
- A forgó fúvóka érzékeny felületen lévő makacs szennyeződés eltávolítására alkalmas.
- A szórófúvóka tisztítószerrel való tisztításra alkalmas.
- ▶ Irányítsa a vízsugarat a tisztítás előtt a felület egy nem feltűnő helyére és ellenőrizze, hogy az nem sérül-e meg.
- ▶ Úgy válassza ki a fúvókának a tisztítandó felülettől való távolságát, hogy a tisztítandó felület ne sérüljön meg.
- ▶ Úgy állítsa be a 3 az 1-ben fúvókát, hogy a tisztítandó felület ne sérüljön.
- ▶ Csak akkor állítsa el a 3 az 1-ben fúvókát, ha a szórópisztoly karja nincs lenyomva.

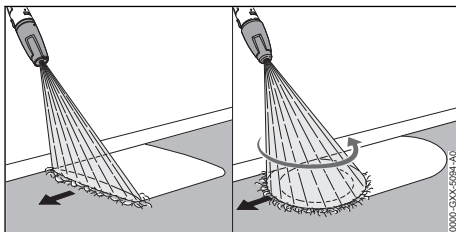

- ▶ A szóróberendezést a tisztítandó felület mentén egyenletesen mozgassa.
- ▶ Lassan és céltudatosan haladjon előre.

### 13.6 Munkavégzés tisztítószerrel

A tisztítószerek felerősíthetik a víz tisztító hatását.

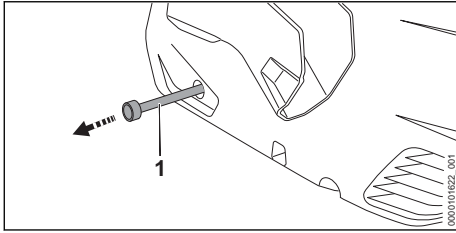

- ▶ Húzza ki a tisztítószertömlőt (1) a magasnyomású tisztítóberendezésből.
- ▶ Csavarozza le a fedelet a tisztítószer tartályról.
- ▶ A tisztítószertömlőt (1) helyezze a tisztítószer tartályba.
- ▶ Csavarja be a 3 az 1-ben fúvókát a  pozícióban és állítsa be a legmagasabb munkanyomást.

## 14 Munka után

### 14.1 Munkavégzés után

- ▶ Ha tisztítószer használtak: öblítse ki a magasnyomású tisztítóberendezést.
- ▶ Tolja be a tisztítószertömlőt (3) a magasnyomású tisztítóberendezésbe.
- ▶ Kapcsolja ki a magasnyomású tisztítóberendezést és vegye ki az akkumulátort.
- ▶ Amennyiben a magasnyomású tisztítóberendezés csatlakoztatva van a vízhálózathoz: zárja el a vízcsapot.
- ▶ Nyomja le a szórópisztoly karját. A víznyomás lecsökken.
- ▶ Zárja le a szórópisztoly karját.
- ▶ Válassza le a magasnyomású tisztítóberendezést a vízforrásról.
- ▶ Szerelje le a víztömlőt.
- ▶ Szerelje le és tisztítsa meg a fúvókát és a szórócsövet.
- ▶ Szerelje le a szórópisztolyt és folyassa ki a maradék vizet a szórópisztolyból.

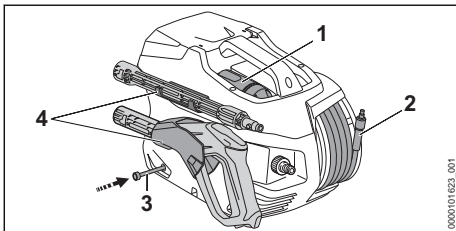

- ▶ Egyenletesen elosztva tekersejje fel a magasnyomású tömlőt (2).
- ▶ Helyezze be a fúvókát (1).

- ▶ A szóróberendezést a magasnyomású tisztítóberendezésen lévő tartókban (4) tárolja.
- ▶ Ha a magasnyomású tisztítóberendezés nedves: hagyja megszáradni a magasnyomású tisztítóberendezést.
- ▶ Ha az akkumulátor vizes vagy nedves: hagyja az akkumulátort megszáradni,  21.4.
- ▶ Tisztítsa meg a magasnyomású tisztítóberendezést.
- ▶ Tisztítsa meg az akkumulátort.

## 15 Szállítás

### 15.1 A magasnyomású tisztítóberendezés szállítása

- ▶ Kapcsolja ki a magasnyomású tisztítóberendezést és vegye ki az akkumulátort.

#### Magasnyomású tisztítóberendezés hordozása

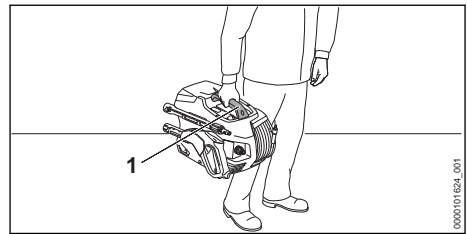

- ▶ A magasnyomású tisztítóberendezést a fogantyúnál (1) vigye.

#### A magasnyomású tisztítóberendezés járműben történő szállítása

- ▶ Rögzítse a nagynyomású mosót úgy, hogy az ne borulhasson fel vagy mozdulhasson el.
- ▶ Amennyiben a magasnyomású tisztítóberendezést nem tudja fagytól védve szállítani: védje a magasnyomású tisztítóberendezést fagyálló szerrel.

### 15.2 Az akkumulátor szállítása

- ▶ Kapcsolja ki a magasnyomású tisztítóberendezést és vegye ki az akkumulátort.
- ▶ Bizonyosodjon meg róla, hogy az akkumulátor biztonságos állapotban van.
- ▶ Úgy csomagolja el az akkumulátort, hogy az ne tudjon mozogni a csomagolásban.
- ▶ Úgy biztosítsa ki a csomagot, hogy ne tudjon mozogni.

Az akkumulátorra a veszélyes áruk szállítására vonatkozó követelmények érvényesek. Az akkumulátor UN 3480 (lítium-ionos akkumulátorok) besorolású, valamint az Ellenőrzések és kritériumok ENSZ kézikönyv, III. rész, 38.3 szakaszának megfelelően lett megvizsgálva.

A szállítási feltételekről bővebben a [www.stihl.com/safety-data-sheets](http://www.stihl.com/safety-data-sheets) oldalon tájékozódhat.

## 16 Tárolás

### 16.1 A magasnyomású tisztítóberendezés tárolása

- ▶ Kapcsolja ki a magasnyomású tisztítóberendezést és vegye ki az akkumulátort.
- ▶ A magasnyomású tisztítóberendezést úgy tárolja, hogy a következő feltételek teljesüljenek:
  - A magasnyomású tisztítóberendezés ne borulhasson fel vagy mozdulhasson el.
  - A magasnyomású tisztítóberendezés tárolása gyermekektől távol történik.
  - A magasnyomású tisztítóberendezés tiszta és száraz.
  - A magasnyomású tisztítóberendezés zárt helyiségben van.
  - A magasnyomású tisztítóberendezés 0 °C-nál magasabb hőmérsékleten van.
  - Amennyiben a magasnyomású tisztítóberendezést nem tudja fagybiztosan tárolni: védje a magasnyomású tisztítóberendezést fagyálló szerrel.

### 16.2 Akkumulátor tárolása

A STIHL azt ajánlja, hogy az akkumulátort 40 % és 60 % (2 zölden világító LED) közötti töltöttségi szinten tárolja.

- ▶ Az akkumulátort úgy tárolja, hogy a következő feltételek teljesüljenek:
  - Az akkumulátor gyermekek által nem hozzáférhető helyen van.
  - Az akkumulátor tiszta és száraz.
  - Az akkumulátor zárt helyiségben van.
  - Az akkumulátor le van választva a magasnyomású tisztítóberendezésről.
  - Amennyiben az akkumulátort a töltőkészülékben tárolja: Húzza ki a hálózati dugaszt, és az akkumulátort 40% és 60% közötti töltöttségi állapotban (2 zölden világító LED) tárolja.
  - Ne tárolja az akkumulátort a megadott hőmérsékleti tartományokon kívül,  21.3.

## TUDNIVALÓ

- Ha nem úgy tárolják az akkumulátort, ahogy az a jelen használati utasításban elő van írva, akkor az akkumulátor teljesen lemerülhet és megjavíthatatlanul károsodhat.
  - ▶ A lemerült akkumulátort tárolás előtt töltsse fel. A STIHL azt ajánlja, hogy az akkumulátort 40% és 60% (2 zölden világító LED) közötti töltöttségi szinten tárolja.
  - ▶ Az akkumulátort a magasnyomású tisztítóberendezésről leválasztva tárolja.

## 17 Tisztítás

### 17.1 Magasnyomású tisztítóberendezés öblítés

Ha tisztítószereket használtak:

- ▶ Csavarja be a 3 az 1-ben fúvókát a  pozícióban és állítsa be a legmagasabb teljesítményszintet.
- ▶ A magasnyomású tisztítóberendezés bekapcsolása és öblítse le tiszta vízzel körülbelül 30 másodpercig.

### 17.2 A magasnyomású tisztítóberendezést és a tartozékok tisztítása

- ▶ Kapcsolja ki a magasnyomású tisztítóberendezést és vegye ki az akkumulátort.
- ▶ Tisztítsa meg a magasnyomású tisztítóberendezést, a magasnyomású tömlőt, a szórópisztolyt és a tartozékokat egy nedves ronggyal.
- ▶ A magasnyomású tisztítóberendezés csöcsönkjait és tengelykapcsolóit, valamint a szórópisztolyon lévő magasnyomású tömlőt egy nedves ronggyal tisztítsa.
- ▶ Tisztítsa meg a szellőzőnyílásokat ecsettel.
- ▶ Távolítsa el az idegentesteket az akkumulátorüregből és tisztítsa meg az akkumulátorüreget nedves kendővel.
- ▶ Az akkumulátorüregben lévő elektromos érintkezőket ecsettel vagy puha kefével tisztítsa meg.

### 17.3 A fúvóka és a szórócső tisztítása

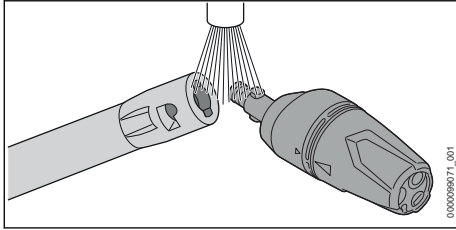

- ▶ Öblítse le a fúvókát és a szórócsövet folyó víz alatt és törölje meg egy ronggyal.

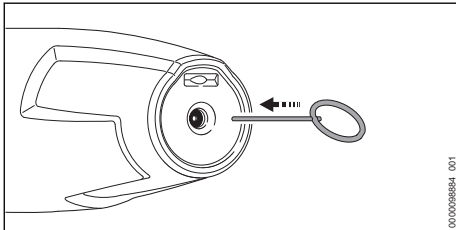

- ▶ Amennyiben a fúvóka eltömődött: Tisztítsa meg a fúvókát a tisztítótűvel.

### 17.4 A vízbevezető szita tisztítása

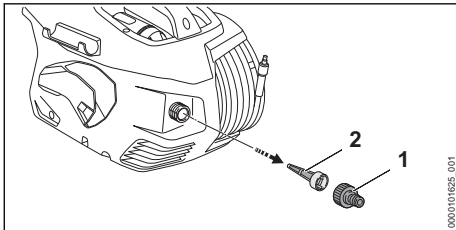

- ▶ Csavarja le a vízcsatlakozó csőcsonkját (1).
- ▶ Húzza ki a vízbevezető szitát (2) a vízcsatlakozóból.
- ▶ Öblítse le a vízbevezető szitát (2) folyó víz alatt.
- ▶ Tegye be a vízbevezető szitát (2) a vízcsatlakozóba.
- ▶ Csavarja fel a csőcsonkot (1) és szorosan húzza meg kézzel.

### 17.5 A vízsűrő tisztítása

A tisztításhoz a vízsűrőt szét kell szerelni.

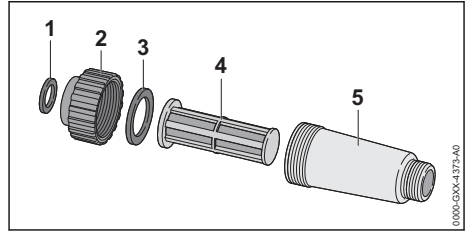

- ▶ Vízsűrő szétszerelése.
- ▶ Öblítse le a tömítéseket (1 és 3), a zárat (2), a szűrőt (4) és a szűrőházat (5) folyó víz alatt.
- ▶ Zsírozza be a tömítéseket (1 és 3) szerelvényzsírral.
- ▶ Szerelje össze ismét a vízsűrőt.

### 17.6 Tisztítsa meg a vízsűrőt a szívóharangban

A szívóharangot a vízsűrő megtisztításához szét kell szerelni.

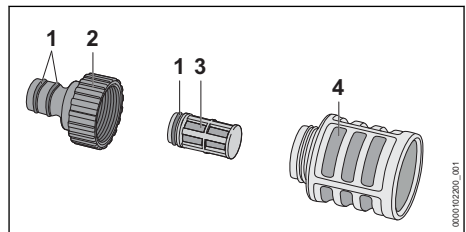

- ▶ Csavarja le a csőcsonkot (2).
- ▶ Vegye ki a vízsűrőt (3) a szívóharangból (4).
- ▶ Folyó víz alatt öblítse le a csőcsonkot (2), a vízsűrőt (3) és a szívóharangot (4).
- ▶ Zsírozza be a tömítéseket (1) szerelvényzsírral.
- ▶ Szerelje össze ismét a szívóharangot.

### 17.7 Az akku tisztítása

- ▶ Az akkut nedves ruhával tisztítsa meg.

## 18 Karbantartás

### 18.1 Karbantartási időközök

A karbantartási időközök a környezeti feltételek és a munkafeltételek függvényei. A STIHL cég az alábbi karbantartási intervallumokat ajánlja:

Havonta

- ▶ A vízbevezető szita tisztítása

## 19 Javítás

### 19.1 Javítsa meg a magasnyomású tisztítóberendezést és az akkumulátort

A felhasználó nem tudja a magasnyomású tisztítóberendezést, a tartozékokat és az akkumulátort saját maga megjavítani.

► Amennyiben a magasnyomású tisztítóberendezés vagy a tartozékok megsérültek: ne

használja a magasnyomású tisztítóberendezést vagy a tartozékokat, és forduljon egy STIHL márkakereskedéshez.

► Amennyiben az akkumulátor hibás vagy megsérült: Cserélje ki az akkumulátort.

## 20 Hibaelhárítás

### 20.1 Hárítsa el a magasnyomású tisztítóberendezés vagy az akkumulátor üzemzavarait

Üzemzavar	Az akkumulátoron lévő LED-ek	Oka	Megoldás
A magasnyomású tisztítóberendezés nem indul be a bekapcsoláskor. Az elektromotor bűgő hangot hallat.	1 LED zölden villog.	Túl alacsony az akkumulátor feltöltöttsége.	► Akkumulátortöltés.
	1 LED pirosan világít.	Túl meleg vagy túl hideg az akkumulátor.	► Vegye ki az akkumulátort. ► Várja meg, amíg az akkumulátor lehűl vagy felmelegszik.
	3 LED pirosan villog.	Üzemzavar áll fenn a magasnyomású tisztítóberendezésben.	► Vegye ki az akkumulátort. ► Tisztítsa meg az elektromos érintkezőket az akkumulátorüregben. ► Helyezze be az akkumulátort. ► Kapcsolja be a magasnyomású tisztítóberendezést. ► Ha továbbra is 3 LED villog pirosan: ne használja a magasnyomású tisztítóberendezést és forduljon STIHL márkakereskedéshez.
	3 LED pirosan világít.	A magasnyomású tisztítóberendezés túl meleg.	► Vegye ki az akkumulátort. ► Hagyja lehűlni a magasnyomású tisztítóberendezést. ► Tisztítsa meg a fűvókát.
	4 LED pirosan villog.	Üzemzavar áll fenn az akkumulátorban.	► Vegye ki, majd tegye vissza az akkumulátort. ► Kapcsolja be a magasnyomású tisztítóberendezést. ► Ha továbbra is 4 LED villog pirosan: Ne használja az akkumulátort és forduljon STIHL márkakereskedéshez.
	-	A magasnyomású tisztítóberendezés és az akkumulátor közötti elektromos összekötés megszakadt.	► Vegye ki az akkumulátort. ► Tisztítsa meg az elektromos érintkezőket az akkumulátorüregben. ► Helyezze be az akkumulátort.
-	Az akkumulátor nedves.	► Hagyja az akkumulátort megszáradni,  21.4.	

Üzemzavar	Az akkumulátoron lévő LED-ek	Oka	Megoldás
A magasnyomású tisztítóberendezés üzem közben kikapcsolódik.	3 LED pirosan világít.	A magasnyomású tisztítóberendezés túl meleg.	<ul style="list-style-type: none"> <li>▶ Vegye ki az akkumulátort.</li> <li>▶ Hagyja lehűlni a magasnyomású tisztítóberendezést.</li> <li>▶ Tisztítsa meg a fűvókát.</li> </ul>
	-	Elektromos zavar áll fenn.	<ul style="list-style-type: none"> <li>▶ Vegye ki, majd tegye vissza az akkumulátort.</li> <li>▶ Kapcsolja be a magasnyomású tisztítóberendezést.</li> </ul>
A magasnyomású tisztítóberendezés működési ideje túl rövid.	-	Az akkumulátor nincs teljesen feltöltve.	▶ Töltse fel teljesen az akkumulátort.
	-	Az akkumulátor élettartama lejárt.	▶ Cserélje ki az akkumulátort.
Az akkumulátor töltőkészülékbe helyezése után nem indul el a töltési folyamat.	1 LED pirosan világít.	Túl meleg vagy túl hideg az akkumulátor.	▶ Hagyja az akkumulátort a töltőkészülékben. A töltési folyamat automatikusan megkezdődik, amint a rendszer eléri a megengedett hőmérsékleti tartományt.
A magasnyomású szivattyú ismét be- és kikapcsol anélkül, hogy megnyomná a szórópisztoly karját.	-	A magasnyomású szivattyú, a magasnyomású tömlő vagy a szóróberendezés tömítetlen.	▶ Vizsgáltsa meg a magasnyomású tisztítóberendezést egy STIHL márkakereskedésben.
Az üzemi nyomás ingadozik vagy lecsökken.	-	Vízhiány áll fenn.	<ul style="list-style-type: none"> <li>▶ Nyissa meg a vízcsapot teljesen.</li> <li>▶ Bizonyosodjon meg arról, hogy megfelelő mennyiségű víz áll rendelkezésre.</li> </ul>
	-	A fűvóka eltömődött.	▶ Tisztítsa meg a fűvókát.
	-	A vízbevezető szita vagy a vízszűrő el vannak tömődve.	▶ Tisztítsa meg a vízbevezető szitát és a vízszűrőt.
	-	A magasnyomású szivattyú, a magasnyomású tömlő vagy a szóróberendezés tömítetlen vagy hibás.	▶ Vizsgáltsa meg a magasnyomású tisztítóberendezést egy STIHL márkakereskedésben.
A víz sugárnak megváltozott a formája.	-	A fűvóka eltömődött.	▶ Tisztítsa meg a fűvókát.
	-	A fűvóka elkopott.	▶ Cserélje ki a fűvókát.
A gép tisztítószert nem szív fel.	-	A tisztítószeres palack üres.	▶ Töltse fel a tisztítószeres palackot tisztítószerezrel.
	-	A tisztítószertömlő szűrője szennyezett.	▶ Folyó víz alatt öblítse le a tisztítószertömlő szűrőjét.
A magasnyomású tisztítóberendezés, a magasnyomású tömlő, a szórópisztoly vagy a szórócső nehe-	-	A csatlakozások tömitései nincsenek beszírozva.	▶ Zsírozza meg a tömitéseket.  20.2



Üzemzavar	Az akkumulátoron lévő LED-ek	Oka	Megoldás
zen illeszthetőek össze.			

## 20.2 A tömítések megszírozása

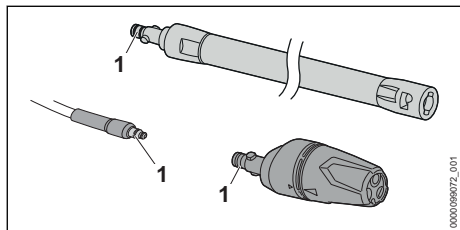

- Zsírizza be a tömítéseket (1) szerelvényzsírral.

## 21 Műszaki adatok

### 21.1 Magasnyomású tisztítóberendezés STIHL REA 100.0 PLUS

- Engedélyezett akkumulátorok: STIHL AP
- Teljesítményfelvétel: 1300 W
- elektromos védelmi osztály: III
- elektromos védelmi fokozat: IPX5
- Üzemi nyomás (p): 12,5 MPa (125 bar)
- Engedélyezett max. nyomás (p max.): 15 MPa (150 bar)
- Max. vízbevezetési nyomás (p in max.): 1 MPa (10 bar)
- Max. vízáteresztő képesség (Q max.): 5 l/min (300 l/h)
- Min. vízáteresztő képesség (Q min): 4,5 l/min (270 l/h)
- Max. szívási magasság: 0,5 m
- Max. vízhőmérséklet nyomás alatti üzemmódban (t in max): 40 °C
- Max. vízhőmérséklet szívó üzemmódban: 20 °C
- Méretek
  - Hosszúság: 426 mm
  - Szélesség: 314 mm
  - Magasság: 292 mm
- A magasnyomású tömlő hossza: 6 m
- Súly (m) akkumulátor nélkül felszerelt tartozékokkal: 7 kg

A nyomásfüggő adatokat 0,3 MPa (3 bar) bemeleti nyomáson mértük.

A működési időről bővebben a [www.stihl.com/battery-life](http://www.stihl.com/battery-life) oldalon tájékozódhat.

## 21.2 STIHL AP akkumulátor

- Akkumulátoros technológia: Lítiumionos
- Feszültség: 36 V
- Kapacitás Ah-ban: lásd a teljesítménytáblát
- Energiatartalom Wh-ban: lásd a teljesítménytáblát
- Súly kg-ban: lásd a teljesítménytáblát
- Bluetooth®-os rádióinterfész (csak a  szimbólummal ellátott akkumulátorok esetén):
  - Adatkapcsolat: Bluetooth® 5.1. A mobil eszköznek kompatibilisnek kell lennie Bluetooth® Low Energy 5.0-val és támogatnia kell a Generic Access Profile (GAP)-t.
  - Frekvenciasáv: ISM sáv 2,4 GHz
  - Max. sugárzott átviteli teljesítmény: 1 mW
  - Hatósugár: kb. 10 m. A hatósugár a környezeti feltételektől és a mobil eszköz tulajdonságaitól függ. A hatósugár a külső körülményektől függően, az alkalmazott vevőkészülék is beleértve, erősen változó lehet. Zárt helyiségekben és fém akadályok (például falak, polcok, bőröndök) miatt a hatósugár jelentősen gyengébb lehet.
- A mobilkészülék operációs rendszerével szemben támasztott követelmények: Android vagy iOS (az aktuális verzió vagy újabb)

## 21.3 Hőmérsékleti határértékek



### FIGYELMEZTETÉS

- Az akkumulátor nincs védve az összes környezeti hatás ellen. Amennyiben az akkumulátort kitesszük bizonyos környezeti hatásoknak, az akkumulátor tüzet foghat vagy felrobbanhat. Súlyos személyi sérülések és anyagi károk keletkezhetnek.
  - Ne töltsé az akkumulátort - 20 °C alatt vagy + 50 °C felett.
  - Ne használja a magasnyomású tisztítóberendezést vagy az akkumulátort - 20 °C alatt vagy + 50 °C felett.
  - Ne tárolja a magasnyomású tisztítóberendezést vagy az akkumulátort - 20 °C alatt vagy + 70 °C felett.

## 21.4 Ajánlott hőmérsékleti tartományok

A magasnyomású tisztítóberendezés és az akkumulátor optimális teljesítménye érdekében tartsa be a következő hőmérsékleti tartományokat:

- Töltés: + 5 °C és + 40 °C között
- Használat: - 10 °C és + 40 °C között
- Tárolás: - 20 °C és + 50 °C között

Ha az akkumulátort a javasolt hőmérsékleti tartományokon kívül töltik, használják vagy tárolják, akkor csökkenhet a teljesítmény.

Ha az akkumulátor nedves vagy nedves, hagyja az akkumulátort legalább 48 órán át száradni + 15 °C felett és + 50 °C alatt, valamint 70 % alatti páratartalom mellett. A magasabb páratartalom meghosszabbíthatja a száradási időt.

## 21.5 Zaj- és rezgésértékek

A zajszint K-értéke 2 dB(A). A zajteljesítményszint K-értéke 2 dB(A). A rezgésértékek K-értéke 2 m/s<sup>2</sup>.

- Zajszint L<sub>PA</sub> az EN 60335-2-79 szerint mérve: 89 dB(A)
- Zajteljesítményszint L<sub>WA</sub> az EN 60335-2-79 szerint mérve: 87 dB(A)
- Rezgésérték a<sub>n</sub> az EN 60335-2-79, szerint mérve: Lapos sugárfűvóka: ≤ 2,5 m / s<sup>2</sup>.

A 2002/44/EK irányelv munkaadókra vonatkozó rezgéssel kapcsolatos előírásainak betartásáról szóló információk a [www.stihl.com/vib](http://www.stihl.com/vib) webhelyen található.

## 21.6 REACH

A REACH megnevezés az Európai Unió által meghatározott előírás a kémiai anyagok regisztrálásához, értékeléséhez és engedélyezéséhez.

A REACH rendelet betartásához szükséges információkról a [www.stihl.com/reach](http://www.stihl.com/reach) oldalon tájékozódhat.

## 22 Pótalkatrészek és tartozékok

### 22.1 Pótalkatrészek és tartozékok

**STIHL** Ezek a szimbólumok eredeti STIHL pótalkatrészeket és eredeti STIHL tartozékokat jelölnek.

A STIHL eredeti STIHL pótalkatrészek és eredeti STIHL tartozékok használatát ajánlja.

A STIHL a folyamatos piacfigyelés ellenére sem tudja megítélni más gyártók pótalkatrészeit és tartozékait megbízhatóság, biztonság és alkal-

masság tekintetében, valamint a STIHL nem tud azok alkalmazásáért felelősséget vállalni.

Eredeti STIHL pótalkatrészek és eredeti STIHL tartozékok STIHL márkakereskedésben kaphatók.

## 23 Ártalmatlanítás

### 23.1 Ártalmatlanítsa a magasnyomású tisztítóberendezést és az akkumulátort

A hulladékkezeléssel kapcsolatos információk a helyi hatóságoknál vagy STIHL márkakereskedésben beszerezhetőek.

A szakszerűtlen ártalmatlanítás károsíthatja az egészséget és megterhelheti a környezetet.

- ▶ A STIHL termékeket a csomagolással együtt vigye el újrahasznosítás céljából egy megfelelő gyűjtőhelyre a helyi előírásoknak megfelelően.
- ▶ Tilos a háztartási szemétbe kidobni.

## 24 EK Megfelelőségi nyilatkozat

### 24.1 Magasnyomású tisztítóberendezés STIHL REA 100.0 PLUS

ANDREAS STIHL AG & Co. KG  
Badstraße 115  
D-71336 Waiblingen

Németország

teljes felelőssége tudatában nyilatkozik, hogy a

- Kivitel: Magasnyomású tisztítóberendezés
- Gyártó márkanéve: STIHL
- Típus: REA 100.0 PLUS
- Sorozatszám: REA01

megfelel a 2011/65/EU, 2006/42/EK és 2014/30/EU irányelvek vonatkozó előírásainak, tervezése és kivitelezése pedig összhangban áll az alábbi szabványok gyártás időpontjában érvényes verzióival: EN 55014-1, EN 55014-2, EN 60335-1, EN 60335-2-79, EN 61000-3-2, EN 61000-3-3, EN 62233.

A mért és a garantált zajteljesítményszint meghatározása a 2000/14/EK irányelv V. függeléké szerint, az ISO 3744 szabványnak megfelelően történt.

- mért zajteljesítményszint: 87 dB(A)
- garantált zajteljesítményszint: 89 dB(A)

A műszaki dokumentációt az AND-REAS STIHL AG & Co. KG Produktzulassung részlege őrzi.

A gép gyártási éve, a gyártó ország és a gép száma a magasnyomású tisztítóberendezésen vannak feltüntetve.

Waiblingen, 2022. 08. 01.

ANDREAS STIHL AG & Co. KG

névén 

Robert Olma, Vice President, Regulatory Affairs & Global Governmental Relations

## 25 A gyártó UK/CA megfelelőségi nyilatkozata

### 25.1 Magasnyomású tisztítóberendezés STIHL REA 100.0 PLUS

**UK  
CA**

ANDREAS STIHL AG & Co. KG  
Badstraße 115  
D-71336 Waiblingen

Németország

teljes felelőssége tudatában nyilatkozik, hogy a

- Kivétel: Magasnyomású tisztítóberendezés
- Gyártó márkaneve: STIHL
- Típus: REA 100.0 PLUS
- Sorozatszám: REA01

megfelel az Egyesült Királyság szabályozásának The Restriction of the Use of Certain Hazardous Substances in Electrical and Electronic Equipment Regulations 2012, Supply of Machinery (Safety) Regulations 2008 és Electromagnetic Compatibility Regulations 2016 vonatkozó rendelkezéseinek, és a gyártás napján érvényes következő szabványok verzióinak megfelelően lett kifejlesztve és gyártva: EN 55014-1, EN 55014-2, EN 60335-1, EN 60335-2-79, EN 61000-3-2, EN 61000-3-3, EN 62233.

A mért és a garantált zajteljesítményszint meghatározása az Egyesült Királyság Noise Emission in the Environment by Equipment for use Outdoors Regulations 2001, Schedule 8 rendelete szerint történt az ISO 3744 szabvány alkalmazásával.

- mért zajteljesítményszint: 87 dB(A)

- garantált zajteljesítményszint: 89 dB(A)

A műszaki dokumentációt az AND-REAS STIHL AG & Co. KG őrzi.

A gép gyártási éve, a gyártó ország és a gép száma a magasnyomású tisztítóberendezésen vannak feltüntetve.

Waiblingen, 2022. 08. 01.

ANDREAS STIHL AG & Co. KG

névén 

Robert Olma, Vice President, Regulatory Affairs & Global Governmental Relations

## 26 Címek

www.stihl.com

### Índice

1	Prefácio.....	188
2	Informações relativas a este manual de instruções.....	188
3	Vista geral.....	189
4	Indicações de segurança .....	190
5	Tornar o aparelho de limpeza de alta pressão operacional.....	198
6	Carregamento da bateria e LEDs.....	198
7	Ativar e desativar a interface sem fios Bluetooth®.....	199
8	Montar o aparelho de limpeza de alta pressão.....	199
9	Conectar a uma fonte de abastecimento de água.....	201
10	Colocação e remoção da bateria.....	202
11	Ligar e desligar o aparelho de limpeza de alta pressão.....	203
12	Verificar o aparelho de limpeza de alta pressão e a bateria.....	203
13	Trabalhar com o aparelho de limpeza de alta pressão.....	203
14	Após o trabalho.....	205
15	Transporte.....	205
16	Armazenamento.....	206
17	Limpeza.....	206
18	Fazer a manutenção.....	208
19	Reparar.....	208
20	Eliminação de avarias.....	208
21	Dados técnicos.....	210
22	Peças de reposição e acessórios.....	211
23	Eliminar.....	212
24	Declaração de conformidade CE.....	212

25	Declaração de conformidade UKCA.....	212
26	Endereços.....	213

## 1 Prefácio

Estimados clientes,

ficamos muito satisfeitos pelo facto de ter escolhido a STIHL. Desenvolvemos e fabricamos os nossos produtos com a máxima qualidade e de acordo com as necessidades dos nossos clientes. Por isso, os produtos oferecem uma elevada fiabilidade mesmo sob condições de esforço extremo.

Também na assistência a STIHL é uma marca de excelência. O nosso revendedor autorizado garante aconselhamento e formação competente, e um acompanhamento técnico aprofundado.

STIHL apoia explicitamente uma gestão sustentável e responsável dos recursos naturais. Este manual de instruções pretende ajudá-lo a utilizar o seu produto STIHL de forma segura e respeitadora do ambiente durante um longo período de tempo.

Agradecemos a sua confiança e esperamos que aprecie o seu produto STIHL.



Dr. Nikolaus Stihl

**IMPORTANTE! LER E GUARDAR ANTES DA UTILIZAÇÃO.**

## 2 Informações relativas a este manual de instruções

### 2.1 Documentos aplicáveis

Aplicam-se as prescrições de segurança locais.

- ▶ Além deste manual de instruções, devem ser lidos, compreendidos e guardados os seguintes documentos:
  - Indicações de segurança para baterias STIHL AP
  - Manual de instruções dos carregadores STIHL AL 101, 301, 301-4, 500
  - Informações de segurança sobre baterias e produtos com bateria integrada STIHL: [www.stihl.com/safety-data-sheets](http://www.stihl.com/safety-data-sheets)
  - Manual de instruções e embalagem do acessório usado
  - Manual de instruções e embalagem do produto de limpeza usado

Para mais informações sobre STIHL connected, produtos compatíveis e perguntas frequentes consulte a página [www.connect.stihl.com](http://www.connect.stihl.com) ou contacte um concessionário especializado da STIHL.

A marca nominativa e os símbolos gráficos (logótipos) Bluetooth® são marcas registadas e propriedade da Bluetooth SIG, Inc. Qualquer utilização desta marca nominativa e/ou destes símbolos gráficos pela STIHL é realizada sob licença.

As baterias com  estão equipadas com uma interface sem fios Bluetooth®. Devem ser consideradas as restrições operacionais de certos locais (por exemplo, em aviões ou hospitais).

### 2.2 Identificação das advertências no texto

#### PERIGRO

- A indicação chama a atenção para perigos que provocam ferimentos graves ou a morte.
  - ▶ As medidas mencionadas podem evitar ferimentos graves ou a morte.

#### ATENÇÃO

- A indicação chama a atenção para perigos que **podem** provocar ferimentos graves ou a morte.
  - ▶ As medidas mencionadas podem evitar ferimentos graves ou a morte.

#### AVISO

- A indicação chama a atenção para perigos que podem provocar danos materiais.
  - ▶ As medidas mencionadas podem evitar danos materiais.

### 2.3 Símbolos no texto



Este símbolo faz referência a um capítulo deste manual de instruções.

### 3 Vista geral

#### 3.1 Aparelho de limpeza de alta pressão e bateria

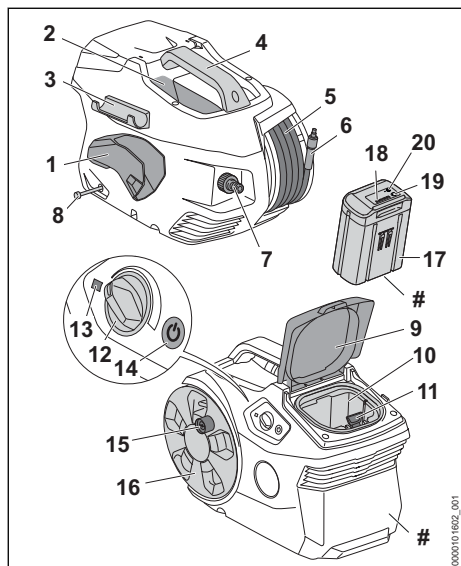

##### 1 Suporte

O suporte destina-se a guardar a pistola de pulverização.

##### 2 Compartimento

O compartimento serve para guardar as tuberias fornecidas.

##### 3 Suporte

O suporte destina-se a guardar o tubo de injeção.

##### 4 Cabo

O cabo serve para transportar o aparelho de limpeza de alta pressão.

##### 5 Mangueira de alta pressão

A mangueira de alta pressão conduz a água desde a bomba de alta pressão para a pistola de pulverização.

##### 6 Tubuladura

A tubuladura une a mangueira de alta pressão à pistola de pulverização.

##### 7 Tubuladura

A tubuladura destina-se à ligação da mangueira de água.

##### 8 Mangueira de produto de limpeza

A mangueira do produto de limpeza serve para aspirar o produto de limpeza.

##### 9 Tampa

A tampa cobre o compartimento da bateria.

##### 10 Compartimento da bateria

O compartimento da bateria aloja a bateria.

##### 11 Alavanca de bloqueio

A alavanca de bloqueio mantém a bateria no compartimento da bateria.

##### 12 Seletor rotativo

O seletor rotativo destina-se ao ajuste da pressão de trabalho e da quantidade de água.

##### 13 LED

O LED mostra o estado do aparelho de limpeza de alta pressão.

##### 14 Tecla de pressão

A tecla de pressão serve para ligar e desligar o aparelho de limpeza de alta pressão.

##### 15 Manivela

A manivela destina-se à rotação do tambor da mangueira.

##### 16 Tambor da mangueira

O tambor da mangueira destina-se a enrolar a mangueira de alta pressão.

##### 17 Bateria

A bateria fornece energia ao aparelho de limpeza de alta pressão.

##### 18 LEDs

Os LEDs mostram o nível de carga da bateria e indicam falhas.

##### 19 Tecla de pressão

A tecla de pressão ativa os LEDs na bateria. Ela ativa e desativa a interface sem fios Bluetooth® (se existir).

##### 20 LED "BLUETOOTH"™ (só para baterias com )

O LED indica a ativação e desativação da interface sem fios Bluetooth®.

##### # Placa de identificação com o número da máquina

#### 3.2 Jogo de pulverização

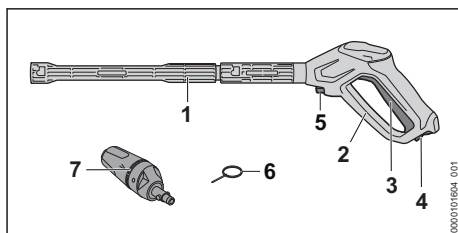

**1 Tubo de injeção**

O tubo de injeção une a pistola de pulverização com a tubeira.

**2 Pistola de pulverização**

A pistola de pulverização destina-se a segurar e conduzir o equipamento de pulverização.

**3 Alavanca**

A alavanca abre e fecha a válvula presente na pistola de pulverização. A alavanca liga e desliga o jato de água.

**4 Alavancas retentoras**

A alavanca de entalhe destrava a alavanca.

**5 Alavanca de bloqueio**

A alavanca de bloqueio segura a tubuladura na pistola de pulverização.

**6 Agulha de limpeza**

A agulha de limpeza destina-se a limpar as tubeiras.

**7 Tubeira 3 em 1**

A tubeira 3 em 1 consiste numa tubeira com jato plano, numa tubeira do rotor e num pulverizador, e permite a adição de um produto de limpeza.

**3.3 Símbolos**

Os símbolos podem estar presentes no aparelho de limpeza de alta pressão, na lança de pulverização e na bateria e têm o seguinte significado:



A alavanca de entalhe desbloqueia a alavanca nesta posição.



A alavanca de entalhe bloqueia a alavanca nesta posição.



Este produto é usado com uma bateria da STIHL. As baterias permitidas estão indicadas neste manual de instruções.



1 LED acende-se a vermelho. A bateria está demasiado quente ou demasiado fria.



4 LEDs piscam a vermelho. Existe uma falha na bateria.



Nível de potência sonora garantido segundo a Diretiva 2000/14/CE em dB(A) para tornar equiparáveis as emissões de ruído de produtos.



A bateria tem uma interface sem fios Bluetooth® e pode ser ligada à aplicação STIHL connected.



A indicação ao lado do símbolo chama a atenção para o conteúdo energético da bateria de acordo com a especificação do fabricante das células da bateria. O con-

teúdo energético disponível durante a utilização é menor.



Não eliminar o produto juntamente com o lixo doméstico.



Estes símbolos identificam peças de reposição originais da STIHL e acessórios originais da STIHL.

**4 Indicações de segurança****4.1 Símbolos de aviso**

Os símbolos de aviso presentes no aparelho de limpeza de alta pressão ou na bateria têm o seguinte significado:



Seguir as instruções de segurança e as respetivas medidas a tomar.



Ler, compreender e guardar o manual de instruções.



Usar óculos de proteção.



- Não virar o jato de água para pessoas nem animais.
- Não virar o jato de água para equipamentos elétricos, ligações elétricas, tomadas nem linhas condutoras pela corrente.
- Não virar o jato de água para aparelhos elétricos nem para o aparelho de limpeza de alta pressão.



Não ligar o aparelho de limpeza de alta pressão diretamente à rede de água potável.



Desligar o aparelho de limpeza de alta pressão durante pausas no trabalho, transporte, armazenamento, manutenção ou reparação.



Não usar, transportar nem guardar o aparelho de limpeza de alta pressão com temperaturas abaixo de 0 °C.



Retirar a bateria durante pausas no trabalho e durante o transporte, o armazenamento, a manutenção ou a reparação.



Proteger a bateria do calor e do fogo.



Não mergulhar a bateria em líquidos.

## 4.2 Utilização prevista

O aparelho de limpeza de alta pressão REA 100.0 PLUS destina-se à limpeza de, por exemplo, veículos, reboques, terraços, caminhos e fachadas.

O aparelho de limpeza de alta pressão não está previsto para uma utilização industrial.

O aparelho de limpeza de alta pressão pode ser utilizado na chuva.

O aparelho de limpeza de alta pressão recebe energia de uma bateria STIHL AP.

Em combinação com a aplicação STIHL connect, a bateria com  permite a personalização e a transmissão de informações sobre a bateria com base na tecnologia Bluetooth®.

## ⚠ ATENÇÃO

- As baterias não autorizadas pela STIHL para o aparelho de limpeza de alta pressão podem provocar incêndios e explosões. As pessoas podem sofrer ferimentos graves ou fatais e podem ocorrer danos materiais.
  - ▶ Utilizar o aparelho de limpeza de alta pressão com uma bateria STIHL AP.
- Caso o aparelho de limpeza de alta pressão ou a bateria não sejam utilizados conforme recomendado, as pessoas poderão sofrer ferimentos graves e poderão ocorrer danos materiais.
  - ▶ Utilizar o aparelho de limpeza de alta pressão e a bateria tal como descrito neste manual de instruções.
  - ▶ Usar o aparelho de limpeza de alta pressão tal como descrito neste manual de instruções.
  - ▶ Usar a bateria da forma descrita neste manual de instruções, na aplicação STIHL e em [www.connect.stihl.com](http://www.connect.stihl.com).

O aparelho de limpeza de alta pressão STIHL REA 100.0 PLUS não pode ser aplicado no seguinte:

- Limpeza de fibrocimento e superfícies semelhantes
- Limpeza de superfícies que estejam pintadas ou lacadas com tintas que contêm chumbo
- Limpeza de superfícies que entrem em contacto com produtos alimentares

- Limpeza do próprio aparelho de limpeza de alta pressão

## 4.3 Requisitos a cumprir pelo utilizador

### ⚠ ATENÇÃO

- Utilizadores sem formação não conseguem identificar nem avaliar os perigos do aparelho de limpeza de alta pressão e da bateria. O utilizador ou outras pessoas podem sofrer ferimentos graves ou fatais.



- ▶ Ler, compreender e guardar o manual de instruções.

- ▶ Caso o aparelho de limpeza de alta pressão ou a bateria seja entregue a uma outra pessoa: entregar o manual de instruções.
- ▶ Certifique-se de que o utilizador cumpre os seguintes requisitos:

- O utilizador não está cansado.

– Esta máquina e a bateria não podem ser usadas por pessoas (incluindo crianças) com capacidades físicas, sensoriais ou mentais diminuídas ou com insuficiente experiência e conhecimentos.

- O utilizador consegue identificar e avaliar os riscos do aparelho de limpeza de alta pressão e da bateria.

– O utilizador é maior de idade ou está a frequentar um curso de formação profissional que cumpre os requisitos da regulamentação nacional.

– O utilizador recebeu uma formação de um revendedor especializado da STIHL ou de uma pes-

soa tecnicamente competente, antes de usar o aparelho de limpeza de alta pressão pela primeira vez.

- O utilizador não está sob a influência de álcool, medicamentos ou drogas.
- ▶ Caso existam dúvidas: consultar um concessionário especializado STIHL.

#### 4.4 Vestuário e equipamento

### ▲ ATENÇÃO

- Durante o trabalho é possível que objetos sejam arremessados a alta velocidade. O utilizador pode ferir-se.



- ▶ Usar óculos de proteção justos. Os óculos de proteção adequados foram testados segundo a norma europeia EN 166 ou as prescrições nacionais, e podem ser adquiridos no comércio com a respetiva identificação.
- ▶ Usar mangas compridas e justas e calças compridas.
- Durante o trabalho podem formar-se aerossóis. Os aerossóis inalados podem prejudicar a saúde e provocar reações alérgicas.
- ▶ Executar uma avaliação de riscos em função da superfície a ser limpa e do ambiente em redor.
- ▶ Se a avaliação de riscos concluir que há formação de aerossóis: Usar uma máscara antipoeira da classe de proteção FFP2 ou de uma classe de proteção comparável.
- O utilizador pode escorregar caso use calçado desadequado. O utilizador pode ferir-se.
- ▶ Usar calçado fechado e resistente com solas antiderrapantes.

#### 4.5 Zona de trabalho e meio circundante

##### 4.5.1 Aparelho de limpeza de alta pressão

### ▲ ATENÇÃO

- Pessoas não envolvidas, crianças e animais não conseguem identificar nem avaliar os riscos do aparelho de limpeza de alta pressão e de objetos projetados a alta velocidade. Pessoas que não estejam envolvidas na atividade, bem como crianças e animais poderão sofrer ferimentos graves e poderão ocorrer danos materiais.

- ▶ Mantenha as pessoas que não estejam envolvidas na atividade, crianças e animais afastados da área de trabalho.
- ▶ Não deixar o aparelho de limpeza de alta pressão sem supervisão.
- ▶ Assegurar que as crianças não conseguem brincar com o aparelho de limpeza de alta pressão.

- Os componentes elétricos do aparelho de limpeza de alta pressão podem gerar faíscas. As faíscas podem provocar incêndios e explosões em ambientes facilmente inflamáveis ou explosivos. As pessoas podem sofrer ferimentos graves ou fatais e podem ocorrer danos materiais.
- ▶ Não trabalhar em ambientes facilmente inflamáveis e explosivos.

##### 4.5.2 Bateria

### ▲ ATENÇÃO

- Pessoas não envolvidas, crianças e animais não conseguem identificar nem avaliar os riscos da bateria. Pessoas não envolvidas, crianças e animais podem ferir-se com gravidade.
- ▶ Manter pessoas não envolvidas, crianças e animais afastados.
- ▶ Não deixar a bateria sem supervisão.
- ▶ Assegurar que as crianças não conseguem brincar com a bateria.
- A bateria não está protegida contra todas as influências ambientais. A bateria pode incendiar-se, explodir ou ficar danificada de forma irreparável caso seja sujeita a determinadas influências ambientais. As pessoas podem sofrer ferimentos graves e podem ocorrer danos materiais.



- ▶ Proteger a bateria do calor e do fogo.
- ▶ Não atirar a bateria para o fogo.
- ▶ Não carregar, usar nem guardar a bateria fora dos limites de temperatura indicados,  21.3.





- ▶ Não mergulhar a bateria em líquidos.

- ▶ Manter a bateria afastada de peças metálicas pequenas.
- ▶ Não sujeitar a bateria a uma pressão elevada.
- ▶ Não expor a bateria a micro-ondas.
- ▶ Proteger a bateria de produtos químicos e sais.

## 4.6 Estado de acordo com as exigências de segurança

### 4.6.1 Aparelho de limpeza de alta pressão

O aparelho de limpeza de alta pressão cumpre as exigências de segurança, caso estejam satisfeitas as seguintes condições:

- O aparelho de limpeza de alta pressão não está danificado.
- A tampa está fechada e não está danificada.
- A mangueira de alta pressão, a pega, os acoplamentos e o jogo de pulverização não estão danificados.
- O jogo de pulverização está incorporado corretamente.
- O aparelho de limpeza de alta pressão está limpo.
- O jogo de pulverização está limpo.
- Os elementos de comando funcionam e não foram modificados.
- Estão montados acessórios originais da STIHL para este aparelho de limpeza de alta pressão.
- Os acessórios estão montados corretamente.

### ▲ ATENÇÃO

- Se não estiverem em condições de funcionamento seguro, os componentes poderão deixar de funcionar corretamente e os dispositivos de segurança poderão ficar inativos. As pessoas podem sofrer ferimentos graves ou fatais.
  - ▶ Não trabalhar com um aparelho de limpeza de alta pressão danificado.
  - ▶ Trabalhar com uma mangueira de alta pressão, acoplamentos e um equipamento de pulverização não danificados.
  - ▶ Incorporar o jogo de pulverização tal como descrito neste manual de instruções.
  - ▶ Caso o aparelho de limpeza de alta pressão esteja sujo: limpar o aparelho de limpeza de alta pressão.
  - ▶ Caso o jogo de pulverização esteja sujo: limpar o jogo de pulverização.

- ▶ Se o compartimento da bateria estiver molhado ou húmido: deixar secar o compartimento da bateria.
- ▶ Não efetuar alterações no aparelho de limpeza de alta pressão.
- ▶ Caso os elementos de comando não funcionem: não trabalhar com o aparelho de limpeza de alta pressão.
- ▶ Incorporar acessórios originais da STIHL para este aparelho de limpeza de alta pressão.
- ▶ Incorporar os acessórios tal como descrito neste manual de instruções ou no manual de instruções do acessório.
- ▶ Não inserir objetos nos orifícios do aparelho de limpeza de alta pressão.
- ▶ Substituir as placas de indicação gastas ou danificadas.
- ▶ Caso existam dúvidas: consultar um concessionário especializado STIHL.

### 4.6.2 Bateria

A bateria é considerada segura se forem cumpridas as seguintes condições:

- A bateria não apresenta danos.
- A bateria está limpa e seca.
- A bateria funciona e não foi alterada.

### ▲ ATENÇÃO

- Num estado que não cumpra as exigências de segurança, a bateria pode deixar de funcionar de modo seguro. As pessoas podem sofrer ferimentos graves.
  - ▶ Trabalhar com uma bateria funcional e não danificada.
  - ▶ Não carregar uma bateria danificada ou com defeito.
  - ▶ Se a bateria estiver suja: limpar a bateria.
  - ▶ Não tocar a bateria com as mãos molhadas.
  - ▶ Se a bateria estiver molhada ou húmida: deixar secar a bateria,  21.4.
  - ▶ Não alterar a bateria.
  - ▶ Não introduzir objetos nos orifícios da bateria.
  - ▶ Nunca ligar os contactos elétricos da bateria a objetos metálicos e curto-circuitar.
  - ▶ Não abrir a bateria.
  - ▶ Substituir as placas de indicação gastas ou danificadas.
- Uma bateria danificada pode derramar líquido. Se o líquido entrar em contacto com a pele ou com os olhos, podem ocorrer irritações nestas zonas.
  - ▶ Evitar o contacto com o líquido.

- ▶ Caso tenha havido contacto com a pele: Lavar as partes afetadas da pele com bastante água e sabão.
- ▶ Caso tenha havido contacto com os olhos: lavar os olhos com muita água durante, pelo menos, 15 minutos e consultar um médico.
- Uma bateria danificada ou defeituosa pode apresentar um odor incomum, fumo ou incêndio. As pessoas podem sofrer ferimentos graves ou fatais e podem ocorrer danos materiais.
  - ▶ Se a bateria emitir um cheiro estranho ou deitar fumo: não usar a bateria e mantê-la afastada de materiais combustíveis.
  - ▶ Se a bateria se incendiar: tentar apagar o incêndio na bateria com um extintor ou água.

## 4.7 Trabalho

### ▲ ATENÇÃO

- Em determinadas situações, o utilizador poderá não conseguir continuar a trabalhar com total concentração. O utilizador pode tropeçar, cair e sofrer ferimentos graves.
  - ▶ Trabalhar de forma calma e concentrada.
  - ▶ Caso as condições de luz e de visibilidade não sejam boas: não trabalhar com o aparelho de limpeza de alta pressão.
  - ▶ Usar o aparelho de limpeza de alta pressão sozinho.
  - ▶ Prestar atenção aos obstáculos.
  - ▶ Trabalhar com os pés no chão e manter o equilíbrio. Em trabalhos em altura necessita de: usar uma plataforma de trabalho elevada ou um andaime seguro.
  - ▶ Caso se verifiquem sinais de cansaço: fazer uma pausa no trabalho.
- Se, durante o trabalho, o aparelho de limpeza de alta pressão apresentar um comportamento diferente ou incomum, o aparelho de limpeza de alta pressão poderá não estar a cumprir as exigências de segurança. As pessoas podem sofrer ferimentos graves e podem ocorrer danos materiais.
  - ▶ Terminar o trabalho, retirar a bateria e consultar um concessionário especializado STIHL.
  - ▶ Usar o aparelho de limpeza de alta pressão de pé.
  - ▶ Não cobrir o aparelho de limpeza de alta pressão para proporcionar uma troca suficiente de ar de refrigeração.
- Quando se larga a alavanca da pistola de pulverização, a bomba de alta pressão desliga-se automaticamente e deixa de sair água pela tubeira. O aparelho de limpeza de alta pressão encontra-se no modo standby e permanece ligado. Ao premir a alavanca da pistola de pulverização, a bomba de alta pressão liga-se automaticamente e começa a sair água pela tubeira. As pessoas podem sofrer ferimentos graves e podem ocorrer danos materiais.
  - ▶ Quando não se está a trabalhar com o equipamento: bloquear a alavanca da pistola de pulverização.



- ▶ Desligar o aparelho de limpeza de alta pressão.

- ▶ Remover a bateria.
- Com temperaturas abaixo de 0 °C, a água presente na superfície a limpar e nos componentes do aparelho de limpeza de alta pressão pode congelar. O utilizador pode escorregar, cair e ferir-se com gravidade. Podem ocorrer danos materiais.
  - ▶ Não usar o aparelho de limpeza de alta pressão com temperaturas abaixo de 0 °C.
- Se a mangueira de alta pressão ou a mangueira de água for puxada, o aparelho de limpeza de alta pressão pode mover-se e cair. Podem ocorrer danos materiais.
  - ▶ Não puxar pela mangueira de alta pressão nem pela mangueira de água.
- Se o aparelho de limpeza de alta pressão se encontrar numa superfície inclinada, irregular ou de terra, ele pode mover-se e cair. Podem ocorrer danos materiais.
  - ▶ Pousar o aparelho de limpeza de alta pressão num local nivelado, plano e firme.
- Se o trabalho for realizado em altura, o aparelho de limpeza de alta pressão ou o equipamento de pulverização pode cair. As pessoas podem sofrer ferimentos graves e podem ocorrer danos materiais.
  - ▶ Usar uma plataforma de trabalho elevada ou um andaime seguro.
  - ▶ Não pousar o aparelho de limpeza de alta pressão numa plataforma de trabalho elevada nem andaime.
  - ▶ Se o alcance da mangueira de alta pressão não for suficiente: aumentar a mangueira de alta pressão com um prolongamento da mangueira de alta pressão.
  - ▶ Bloquear o equipamento de pulverização para não cair.
- O jato de água pode soltar fibras de amianto das superfícies. As fibras de amianto podem espalhar-se pelo ar após a secagem e ser ina-

ladas. As fibras de amianto inaladas podem ser prejudiciais para a saúde.

- ▶ Não limpar superfícies que contenham amianto.
- O jato de água pode soltar o óleo de veículos ou de máquinas. A água com resíduos de óleo pode chegar ao solo, aos cursos de água e à canalização. É perigoso para o ambiente.
  - ▶ Veículos e máquinas apenas podem ser limpos nos locais com separadores de óleo no escoamento das águas.
- O jato de água juntamente com tintas que contenham chumbo pode formar aerossóis e água com chumbo podem chegar ao solo, aos cursos de água e à canalização. Os aerossóis inalados podem prejudicar a saúde e provocar reações alérgicas. É perigoso para o ambiente.
  - ▶ Não limpar superfícies, que estejam pintadas ou envernizadas com tintas que contenham chumbo.
- O jato de água pode danificar superfícies sensíveis. Podem ocorrer danos materiais.
  - ▶ Não limpar superfícies sensíveis com a tubeira do rotor.
  - ▶ Superfícies sensíveis de borracha, tecido, madeira ou materiais semelhantes devem ser limpas com uma menor pressão de trabalho e a uma maior distância.
- Se, durante o trabalho, a tubeira 3 em 1 mergulhar na água suja enquanto estiver a funcionar, a tubeira 3 em 1 pode ficar danificada.
  - ▶ Não acionar a tubeira 3 em 1 com água suja.
  - ▶ Se um recipiente ficar sujo: esvaziar o recipiente e drenar a água durante a limpeza.
- Líquidos facilmente inflamáveis e explosivos aspirados podem provocar incêndios e explosões. As pessoas podem sofrer ferimentos graves ou fatais e podem ocorrer danos materiais.
  - ▶ Não aspirar ou derramar líquidos facilmente inflamáveis e explosivos.
- Líquidos irritantes, corrosivos e tóxicos aspirados podem prejudicar a saúde e danificar componentes do aparelho de limpeza de alta pressão. As pessoas podem sofrer ferimentos graves ou fatais e podem ocorrer danos materiais.
  - ▶ Não aspirar ou derramar líquidos irritantes, corrosivos ou tóxicos.
- O forte jato de água pode ferir pessoas e animais com gravidade e provocar danos materiais.



- ▶ Não virar o jato de água para pessoas nem animais.

- ▶ Não virar o jato de água para locais com má visibilidade.
- ▶ Não limpar o vestuário enquanto estiver vestido.
- ▶ Não limpar o calçado enquanto o tiver calçado.
- Se sistemas elétricos, ligações elétricas, tomadas e linhas percorridas por corrente elétrica entrarem em contacto com água, pode ocorrer um choque elétrico. As pessoas podem sofrer ferimentos graves ou fatais e podem ocorrer danos materiais.



- ▶ Não virar o jato de água para equipamentos elétricos, ligações elétricas, tomadas nem linhas condutoras pela corrente.

- Se aparelhos elétricos entrarem em contacto com água, pode ocorrer um choque elétrico. O utilizador pode sofrer ferimentos graves ou mortais e podem ocorrer danos materiais.



- ▶ Não virar o jato de água para aparelhos elétricos.

- ▶ Mantenha os aparelhos elétricos afastados da área de trabalho.
- O jacto de água pode danificar o aparelho de limpeza de alta pressão. Podem ocorrer danos materiais.



- ▶ Não virar o jacto de água para o aparelho de limpeza de alta pressão.

- Uma mangueira de alta pressão mal instalada pode ser danificada. Os danos fazem com que a água possa sair descontroladamente com alta pressão para o ambiente. As pessoas podem sofrer ferimentos graves e podem ocorrer danos materiais.
  - ▶ Não virar o jato de água para a mangueira de alta pressão.
  - ▶ Instalar a mangueira de alta pressão de forma que não fique esticada nem emaranhada.
  - ▶ Instalar a mangueira de alta pressão de forma que não seja danificada, dobrada, esmagada nem sofra fricção.
  - ▶ Proteger a mangueira de alta pressão do calor, do óleo e de produtos químicos.

- Uma mangueira de água instalada incorretamente pode ser danificada e fazer com que as pessoas tropecem nela. Podem ocorrer ferimentos em pessoas e danos na mangueira de água.
  - ▶ Não virar o jato de água para a mangueira de água.
  - ▶ Instalar e identificar a mangueira de água de forma que ninguém corra o risco de tropeçar.
  - ▶ Instalar a mangueira de água de forma que não fique esticada nem emaranhada.
  - ▶ Instalar a mangueira de água de forma que não seja danificada, dobrada, esmagada nem sofra fricção.
  - ▶ Proteger a mangueira de água do calor, do óleo e de produtos químicos.
- O forte jato de água provoca forças reativas. As forças de reação ocorridas podem fazer com que o utilizador perca o controlo sobre o equipamento de pulverização. O utilizador pode sofrer ferimentos graves e podem ocorrer danos materiais.
  - ▶ Segurar na pistola de pulverização com as duas mãos.
  - ▶ Trabalhar conforme descrito neste manual de instruções.

## 4.8 Produtos de limpeza

### ▲ ATENÇÃO

- Se os produtos de limpeza entrarem em contacto com a pele ou com os olhos, podem causar irritações nestas zonas.
  - ▶ Respeitar o manual de instruções do produto de limpeza.
  - ▶ Evitar o contacto com produtos de limpeza.
  - ▶ Caso tenha havido contacto com a pele: Lavar as partes afetadas da pele com bastante água e sabão.
  - ▶ Caso tenha havido contacto com os olhos: Lavar os olhos com muita água durante, pelo menos, 15 minutos e consultar um médico.
- Agentes de limpeza incorrectos ou impróprios podem danificar o aparelho de limpeza de alta pressão ou a superfície do objeto a limpar e prejudicar o ambiente.
  - ▶ A STIHL recomenda a utilização de agentes de limpeza originais STIHL.
  - ▶ Respeitar o manual de instruções do produto de limpeza.
  - ▶ Caso existam dúvidas: consultar um revendedor especializado da STIHL.

## 4.9 Ligar a água

### ▲ ATENÇÃO

- Quando a alavanca da pistola de pulverização é largada, ocorre um recuo da mangueira de água. Um recuo pode fazer com que a água suja seja pressionada de volta para a rede de água potável. A água potável pode ser contaminada.
  - ▶ Não ligar o aparelho de limpeza de alta pressão diretamente à rede de água potável.
    - ▶ Observar os regulamentos da empresa de abastecimento de água. Se necessário, utilizar a separação adequada do sistema (por exemplo, anti-retorno) ao ligar ao sistema de água potável.
- Água suja ou com areia pode danificar os componentes do aparelho de limpeza de alta pressão.
  - ▶ Usar água limpa.
  - ▶ Se for usada água suja ou com areia: Operar o aparelho de limpeza de alta pressão com um filtro da água.
- Se o aparelho de limpeza de alta pressão for abastecido com pouca água, os seus componentes podem sofrer danos.
  - ▶ Abrir totalmente a torneira de água.
  - ▶ Garantir que o aparelho de limpeza de alta pressão é abastecido com água suficiente,  21.1.



## 4.10 Transporte

### 4.10.1 Aparelho de limpeza de alta pressão

### ▲ ATENÇÃO

- Durante o transporte, o aparelho de limpeza de alta pressão pode tombar ou mover-se. Alguém poderá sofrer ferimentos e poderão ocorrer danos materiais.
  - ▶ Bloquear a alavanca da pistola de pulverização.
    - ▶ Desligar o aparelho de limpeza de alta pressão.
      - ▶ Remover a bateria.
- ▶ Segurar o aparelho de limpeza de alta pressão com esticadores, correias ou uma rede, de forma a não tombar nem se mover.



- Com temperaturas abaixo de 0 °C a água nos componentes do aparelho de limpeza de alta pressão pode congelar. O aparelho de limpeza de alta pressão pode ficar danificado.
  - ▶ Esvaziar a mangueira de alta pressão e o equipamento de pulverização.



- ▶ Se o aparelho de limpeza de alta pressão não for transportado com proteção anticongelante: proteger o aparelho de limpeza de alta pressão com um produto anticongelante à base de glicol.

#### 4.10.2 Bateria

### ▲ ATENÇÃO

- A bateria não está protegida contra todas as influências ambientais. Se a bateria for exposta a determinadas influências ambientais, ela pode ser danificada e podem ocorrer danos materiais.
  - ▶ Não transportar uma bateria danificada.
- Durante o transporte, a bateria pode tombar-se ou mover-se. As pessoas podem sofrer ferimentos e podem ocorrer danos materiais.
  - ▶ Colocar a bateria na embalagem, de forma que não se possa mover.
  - ▶ Prender a embalagem de forma a que não possa mover-se.

## 4.11 Armazenamento

### 4.11.1 Aparelho de limpeza de alta pressão

### ▲ ATENÇÃO

- As crianças não conseguem identificar nem avaliar os perigos do aparelho de limpeza de alta pressão. As crianças podem sofrer ferimentos graves.
  - ▶ Bloquear a alavanca da pistola de pulverização.



- ▶ Desligar o aparelho de limpeza de alta pressão.



- ▶ Remover a bateria.

- ▶ Guardar o aparelho de limpeza de alta pressão fora de alcance de crianças.
- Os contactos eléctricos no aparelho de limpeza de alta pressão e em componentes metálicos podem ficar corroídos devido à humidade. O aparelho de limpeza de alta pressão pode ficar danificado.



- ▶ Remover a bateria.



- ▶ Guardar o aparelho de limpeza de alta pressão limpo e seco.
- Com temperaturas abaixo de 0 °C, a água nos componentes do aparelho de limpeza de alta pressão pode congelar. O aparelho de limpeza de alta pressão pode ficar danificado.
  - ▶ Esvaziar a mangueira de alta pressão e o jogo de pulverização.
  - ▶ Se o aparelho de limpeza de alta pressão não for guardado com proteção anticongelante: proteger o aparelho de limpeza de alta pressão com um produto anticongelante à base de glicol.



### 4.11.2 Bateria

### ▲ ATENÇÃO

- As crianças não conseguem identificar nem avaliar os perigos da bateria. As crianças podem sofrer ferimentos graves.
  - ▶ Guardar a bateria fora do alcance de crianças.
- A bateria não está protegida contra todas as influências ambientais. A bateria pode danificar-se de forma irreparável caso seja sujeita a determinadas influências ambientais.
  - ▶ Guardar a bateria limpa e seca.
  - ▶ Guardar a bateria num local fechado.
  - ▶ Guardar a bateria separada do aparelho de limpeza de alta pressão.
  - ▶ Se a bateria for guardada no carregador: tirar a ficha de rede da tomada e guardar a bateria com um nível de carga entre 40% e 60% (2 LEDs acesos a verde).
  - ▶ Não guardar a bateria fora dos limites de temperatura indicados, 21.3.

## 4.12 Limpeza, manutenção e reparação

### ▲ ATENÇÃO

- Se, durante a limpeza, manutenção ou reparação, a bateria estiver colocada, o aparelho de limpeza de alta pressão pode ligar-se involuntariamente. As pessoas podem sofrer ferimentos graves e podem ocorrer danos materiais.
  - ▶ Bloquear a alavanca da pistola de pulverização.



- ▶ Desligar o aparelho de limpeza de alta pressão.



- ▶ Remover a bateria.

- Produtos de limpeza agressivos, a limpeza com jacto de água ou objetos afiados podem danificar o aparelho de limpeza de alta pressão ou a bateria. Caso o aparelho de limpeza de alta pressão ou a bateria não sejam limpos corretamente, poderá haver componentes que deixarão de funcionar corretamente e equipamentos de segurança que ficarão fora de serviço. As pessoas podem sofrer ferimentos graves.
  - ▶ Limpar o aparelho de limpeza de alta pressão e a bateria tal como descrito neste manual de instruções.
- Caso o aparelho de limpeza de alta pressão ou a bateria não sejam alvo de manutenção ou reparação correta, poderá haver componentes que deixarão de funcionar corretamente e equipamentos de segurança que ficarão fora de serviço. As pessoas podem sofrer ferimentos graves ou fatais.
  - ▶ Não efetuar a manutenção ou reparação do aparelho de limpeza de alta pressão e da bateria por conta própria.
  - ▶ Se o aparelho de limpeza de alta pressão ou a bateria necessitarem de manutenção ou reparação: consultar um concessionário especializado da STIHL.

## 5 Tornar o aparelho de limpeza de alta pressão operacional

### 5.1 Tornar o aparelho de limpeza de alta pressão operacional

Antes de iniciar qualquer trabalho, é necessário executar os seguintes passos:

- ▶ Garantir que os seguintes componentes se encontram num estado seguro:
  - Lavadora de alta pressão, mangueira de alta pressão e conexão da mangueira, 4.6.1.
  - Bateria, 4.6.2.
- ▶ Verificar a bateria, 12.2.
- ▶ Carregar totalmente a bateria conforme descrito no manual de instruções dos carregadores STIHL AL 101, 301, 301-4, 500.
- ▶ Limpar o aparelho de limpeza de alta pressão, 17.

- ▶ Se for usado um filtro de água: verificar se o filtro de água está sujo, e limpá-lo se necessário, 17.5.
- ▶ Pousar o aparelho de limpeza de alta pressão numa base resistente e plana, de forma a que não se desloque nem tombe para o lado.
- ▶ Desenrolar completamente a mangueira de alta pressão do tambor da mangueira, 13.2.
- ▶ Montar a pistola, 8.2.1.
- ▶ Incorporar o tubo de injeção, 8.3.1.
- ▶ Caso seja usada uma tubeira: montar a tubeira, 8.4.1.
- ▶ Se for utilizado um detergente: Trabalhar com detergente, 13.6.
- ▶ Ligar a água, 9.
- ▶ Verificar os elementos de comando, 12.1.
- ▶ Se não for possível executar os passos: não utilizar o aparelho de limpeza de alta pressão e consultar um concessionário especializado STIHL.

### 5.2 Ligar a bateria com interface sem fios Bluetooth® à aplicação STIHL connected

- ▶ Ativar a interface sem fios Bluetooth® no dispositivo móvel.
- ▶ Ativar a interface sem fios Bluetooth® na bateria, 7.1.
- ▶ Descarregar a aplicação STIHL connected da App Store para o dispositivo móvel e criar uma conta.
- ▶ Abrir a aplicação STIHL connected e iniciar uma sessão.
- ▶ Adicionar a bateria na aplicação STIHL connected e seguir as instruções que são exibidas no ecrã.

Encontrará formas de contacto e mais informações em <https://support.stihl.com> ou na aplicação STIHL connected.

A disponibilidade da aplicação STIHL connected varia de mercado para mercado.

## 6 Carregamento da bateria e LEDs

### 6.1 Carregar a bateria

O tempo de carregamento depende de diferentes fatores, por ex. da temperatura da bateria ou da temperatura ambiente. Para a plena capacidade é necessário respeitar os intervalos de temperatura recomendados, 21.4. O tempo de carregamento real pode divergir do tempo de

carregamento indicado. O tempo de carregamento está indicado em [www.stihl.com/charging-times](http://www.stihl.com/charging-times).

- ▶ Carregar a bateria conforme descrito no manual de instruções dos carregadores STIHL AL 101, 301, 301-4, 500.

## 6.2 Indicação do nível de carga

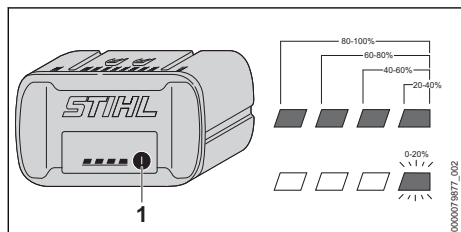

- ▶ Premir a tecla de pressão (1). Os LEDs acendem-se a verde durante aprox. 5 segundos, indicando o nível de carga.
- ▶ Caso o LED do lado direito emita uma luz intermitente a verde: carregar a bateria.

## 6.3 LEDs na bateria

Os LEDs podem indicar o nível de carga da bateria ou falhas. Os LEDs podem estar acesos ou a piscar a verde ou a vermelho.

Se os LEDs se acenderem ou piscarem a verde, isso indica o nível de carga.

- ▶ Caso os LEDs estejam acesos ou a piscar a vermelho: eliminar falhas, 20.1. Há uma avaria no aparelho de limpeza de alta pressão ou na bateria.

## 7 Ativar e desativar a interface sem fios Bluetooth®

### 7.1 Ativar a interface sem fios Bluetooth®

- ▶ Se a bateria tiver uma interface sem fios Bluetooth®: premir a tecla de pressão e mantê-la premida até o LED "BLUETOOTH®" ao lado do símbolo se acender durante aprox. 3 segundos em azul. A interface sem fios Bluetooth® na bateria está ativada.

### 7.2 Desativar a interface sem fios Bluetooth®

- ▶ Se a bateria tiver uma interface sem fios Bluetooth®: premir a tecla de pressão e mantê-la

premida até o LED "BLUETOOTH®" ao lado do símbolo piscar 6 vezes em azul.

A interface sem fios Bluetooth® na bateria está desativada.

## 8 Montar o aparelho de limpeza de alta pressão

### 8.1 Montar o aparelho de limpeza de alta pressão

Montar o cabo do tambor da mangueira

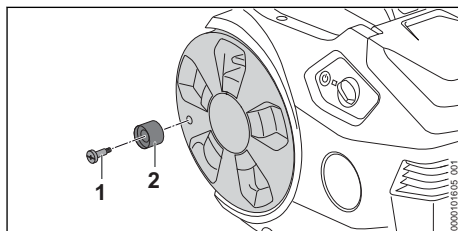

- ▶ Inserir o parafuso (1) no cabo do tambor da mangueira (2).
- ▶ Enroscar e apertar bem o parafuso (1) com o cabo do tambor da mangueira (2) no tambor da mangueira.

Incorporar o suporte

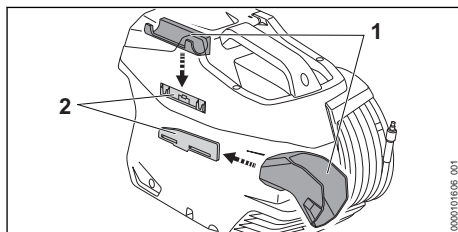

- ▶ Pendurar o suporte (1) nas guias (2). Os suportes (1 e 2) encaixam de forma audível.

Inserir a tубeira

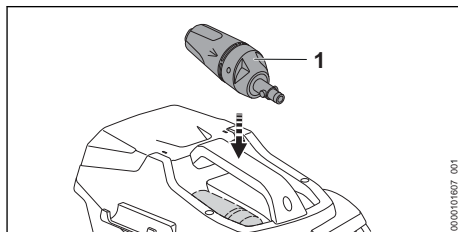

- ▶ Inserir a tубeira 3 em 1 (1).

## 8.2 Incorporar e desmontar a pistola de pulverização

### 8.2.1 Incorporar a pistola de pulverização

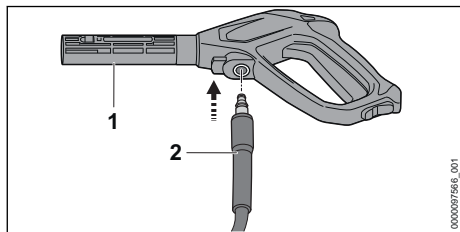

- ▶ Empurrar a tubuladura (2) para dentro da pistola de pulverização (1). A tubuladura (2) encaixa com um clique.
- ▶ Se a tubuladura (2) for empurrada com dificuldade para dentro da pistola de pulverização (1): Lubrificar a junta na tubuladura (2) com uma massa adequada para guarnições.

### 8.2.2 Desmontar a pistola de pulverização

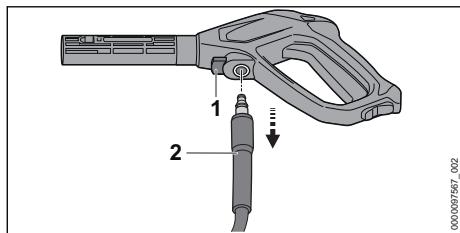

- ▶ Premir e manter premissa a alavanca de bloqueio (1).
- ▶ Retirar a tubuladura (2).

## 8.3 Incorporar e desmontar o tubo de injeção

### 8.3.1 Incorporar o tubo de injeção

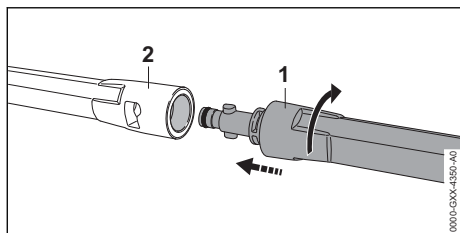

- ▶ Empurrar o tubo de injeção (1) para dentro da pistola de pulverização (2).
- ▶ Girar o tubo de injeção (1) até encaixar.
- ▶ Se o tubo de injeção (1) for empurrado com dificuldade para dentro da pistola de pulverização (2): Lubrificar a junta no tubo de inje-

## 8 Montar o aparelho de limpeza de alta pressão

ção (1) com uma massa adequada para guarnições.

### 8.3.2 Desmontar o tubo de injeção

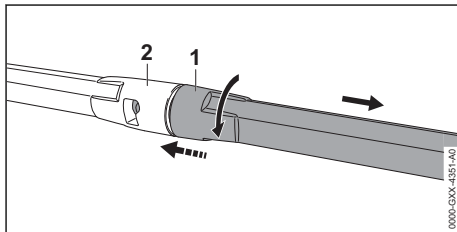

- ▶ Pressionar o tubo de injeção (1) e a pistola de pulverização (2) e girar até ao encosto.
- ▶ Separar o tubo de injeção (1) e a pistola de pulverização (2).

## 8.4 Incorporar e desmontar a tubeira

### 8.4.1 Incorporar a tubeira

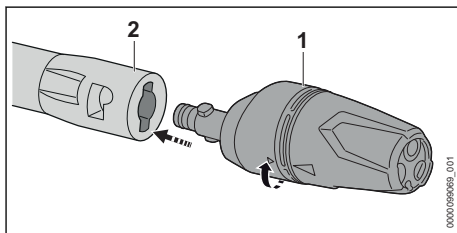

- ▶ Inserir a tubeira (1) no tubo de injeção (2).
- ▶ Girar a tubeira (1) até encaixar.
- ▶ Se a tubeira (1) for inserida com dificuldade no tubo de injeção (2): Lubrificar a junta na tubeira (1) com uma massa adequada para guarnições.

### 8.4.2 Desmontar a tubeira

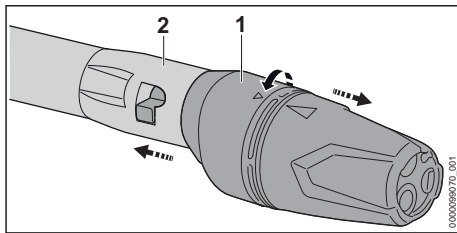

- ▶ Pressionar a tubeira (1) e o tubo de injeção (2) e girar até ao encosto.
- ▶ Separar a tubeira (1) e o tubo de injeção (2).



## 9 Conectar a uma fonte de abastecimento de água

### 9.1 Ligar o aparelho de limpeza de alta pressão à rede de abastecimento de água

#### Conectar o filtro da água

Se o aparelho de limpeza de alta pressão for operado com água arenosa ou com água proveniente de cisternas, é necessário conectar um filtro da água ao aparelho de limpeza de alta pressão. O filtro da água filtra a areia e a sujidade da água, protegendo os componentes do aparelho de limpeza de alta pressão contra danos.

Dependendo do mercado, o filtro da água poderá ser fornecido juntamente com o aparelho de limpeza de alta pressão.

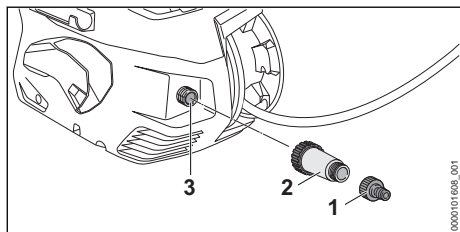

- ▶ Desenroscar a tubuladura (1).
- ▶ Enroscar o filtro da água (2) na ligação de água (3) e apertar à mão com firmeza.
- ▶ Rodar a tubuladura (1) no filtro da água (2) e apertar à mão com firmeza.

#### Conectar a mangueira de água

A mangueira de água tem de cumprir as seguintes condições:

- A mangueira de água tem um diâmetro de 1/2".
  - A mangueira de água tem um comprimento entre 10 m e 25 m.
  - ▶ Conectar a mangueira de água a uma torneira de água.
  - ▶ Abrir totalmente a torneira de água e lavar a mangueira de água com água.
- A areia e a sujidade da mangueira de água são lavadas. A mangueira de água é purgada.
- ▶ Fechar a torneira de água.

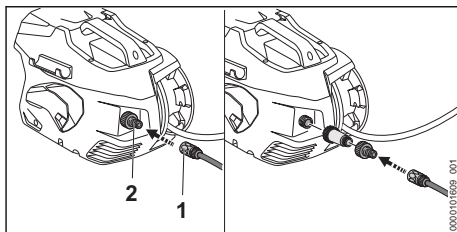

- ▶ Empurrar o acoplamento (1) para a tubuladura (2).
- O acoplamento (1) encaixa com um clique.
- ▶ Abrir totalmente a torneira de água.
  - ▶ Se o tubo de injeção estiver incorporado na pistola de pulverização: desmontar o tubo de injeção.
  - ▶ Pressionar a alavanca da pistola de pulverização até sair um jato de água uniforme pela pistola de pulverização.
  - ▶ Soltar a alavanca da pistola de pulverização.
  - ▶ Bloquear a alavanca da pistola de pulverização.
  - ▶ Incorporar o tubo de injeção.
  - ▶ Incorporar a tubeira.

#### Retirar a mangueira de água

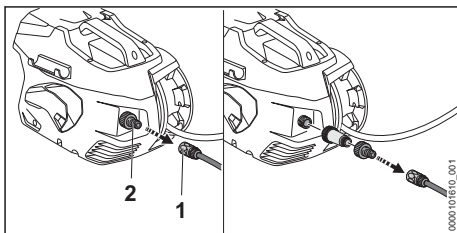

- ▶ Fechar a torneira de água.
- ▶ Para desbloquear o acoplamento: puxar o anel (1) ou girar e segurar.
- ▶ Retirar o acoplamento da tubuladura (2).

### 9.2 Ligar o aparelho de limpeza de alta pressão a outra fonte de abastecimento de água

O aparelho de limpeza de alta pressão pode sugar água de tanques de recuperação da água das chuvas, cisternas ou cursos de água estagnados ou correntes.

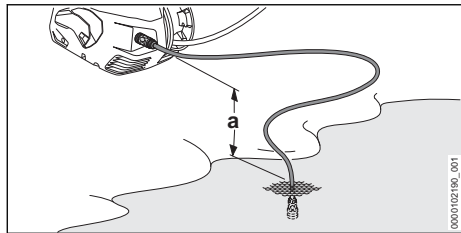

Para que a água possa ser sugada, a diferença de altura entre o aparelho de limpeza de alta pressão e a fonte de abastecimento de água não deve exceder a altura de aspiração (a) máxima, **21.1**.

Deve ser usado o kit de aspiração STIHL adequado. O kit de aspiração inclui uma mangueira de água com um acoplamento especial e um filtro de água integrado.

Dependendo do mercado, o kit de aspiração STIHL adequado pode ser fornecido junto com o aparelho de limpeza de alta pressão.

### Conectar a mangueira de água

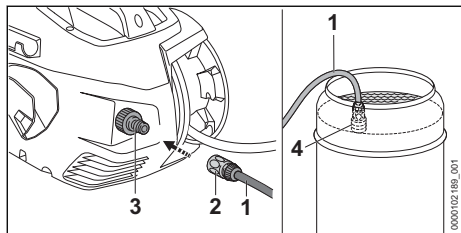

- ▶ Encher a mangueira (1) com água, de forma a tirar todo o ar do interior da mangueira de água.
- ▶ Empurrar o acoplamento (2) para a tubulação (3).  
O acoplamento (2) encaixa com um clique.
- ▶ Pendurar uma campânula de aspiração (4) na fonte de abastecimento de água, de forma a que a campânula de aspiração (4) não toque no chão.
- ▶ Se a pistola de pulverização estiver incorporada na mangueira de alta pressão: desmontar a pistola de pulverização.
- ▶ Manter a mangueira de alta pressão para baixo.
- ▶ Ligar o aparelho de limpeza de alta pressão até sair um jato de água uniforme pela mangueira de alta pressão.
- ▶ Desligar o aparelho de limpeza de alta pressão.

- ▶ Incorporar a pistola de pulverização na mangueira de alta pressão.
- ▶ Pressionar e manter premida a alavanca da pistola de pulverização.
- ▶ Ligar o aparelho de limpeza de alta pressão.

## 10 Colocação e remoção da bateria

### 10.1 Introduzir a bateria

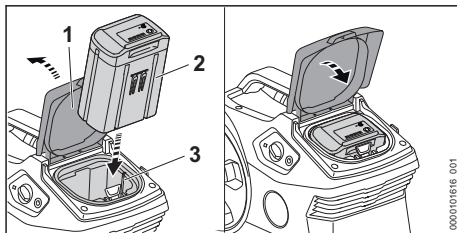

- ▶ Abrir a tampa (1) até ao encosto e mantê-la nesse lugar.
- ▶ Empurrar a bateria (2) para dentro do compartimento da bateria (3) até encostar.  
A bateria (2) encaixa com um clique e fica bloqueada.
- ▶ Feche a tampa (1).

### 10.2 Remover a bateria

- ▶ Pousar o aparelho de limpeza de alta pressão num local nivelado.

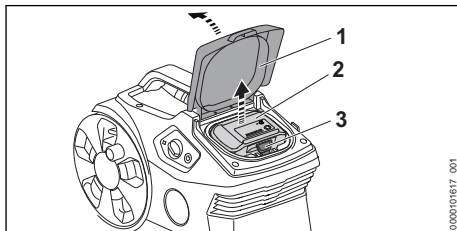

- ▶ Abrir a tampa (1) até ao encosto e mantê-la nesse lugar.
- ▶ Premir a alavanca de bloqueio (2).  
A bateria (2) está desbloqueada e pode ser removida.
- ▶ Fechar a tampa (1).

## 11 Ligar e desligar o aparelho de limpeza de alta pressão

### 11.1 Ligar o aparelho de limpeza de alta pressão

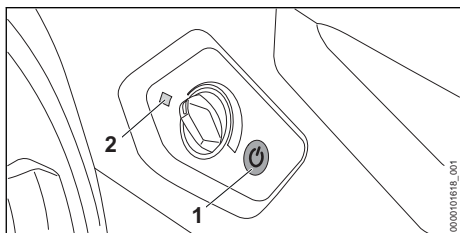

- ▶ Premir a tecla de pressão (1).  
O LED (2) está aceso a verde. O aparelho de limpeza de alta pressão está operacional.

Quando ligado, o aparelho de limpeza de alta pressão desliga-se automaticamente caso não seja utilizado durante mais de 30 minutos. O LED (2) deixa de acender.

- ▶ Premir novamente a tecla de pressão (1).  
O aparelho de limpeza de alta pressão está novamente operacional.

### 11.2 Desligar o aparelho de limpeza de alta pressão

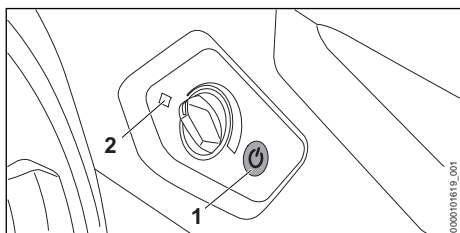

- ▶ Premir a tecla de pressão (1).  
O LED (2) deixa de acender.

## 12 Verificar o aparelho de limpeza de alta pressão e a bateria

### 12.1 Verificar os elementos de comando

#### Alavanca de entalhe e alavanca

- ▶ Desligar o aparelho de limpeza de alta pressão e retirar a bateria.
- ▶ Empurrar a alavanca de entalhe para a posição  $\ominus$ .
- ▶ Tentar premir a alavanca.

- ▶ Se for possível premir a alavanca: não utilizar o aparelho de limpeza de alta pressão e consultar um concessionário especializado STIHL.  
A alavanca de entalhe está defeituosa.
- ▶ Empurrar a alavanca de entalhe para a posição  $\ominus$ .
- ▶ Premir a alavanca e soltar novamente.
- ▶ Se a alavanca se mover com dificuldade ou não recuar para a posição inicial: não utilizar o aparelho de limpeza de alta pressão e consultar um concessionário especializado STIHL.  
A alavanca está avariada.

### 12.2 Verificar a bateria

- ▶ Premir a tecla de pressão na bateria.  
Os LEDs estão acesos ou emitem uma luz intermitente.
- ▶ Caso os LEDs não estejam acesos nem emitem uma luz intermitente: Não utilizar a bateria e consultar um revendedor especializado da STIHL.  
Existe uma avaria na bateria.

## 13 Trabalhar com o aparelho de limpeza de alta pressão

### 13.1 Segurar e orientar a pistola de pulverização

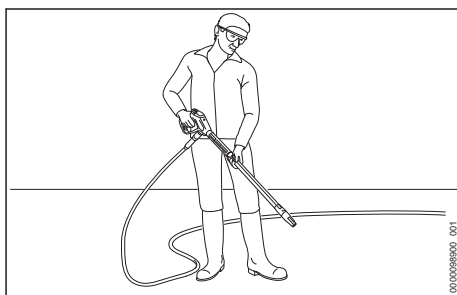

- ▶ Com uma mão segurar na pistola de pulverização pela pega, de forma que o polegar envolva a pega.
- ▶ Com a outra mão segurar no tubo de injeção, de forma que o polegar envolva o tubo de injeção.
- ▶ Virar a tubeira para o chão.

### 13.2 Desenrolar a mangueira de alta pressão

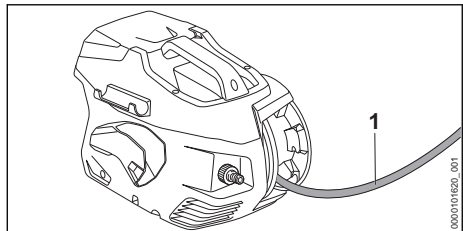

- ▶ Desenrolar completamente a mangueira de alta pressão (1) do tambor da mangueira.

### 13.3 Pressionar e bloquear a alavanca da pistola de pulverização

#### Pressionar a alavanca da pistola de pulverização

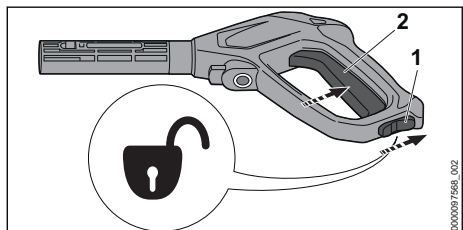

- ▶ Colocar a alavanca de bloqueio (1) na posição .
- ▶ Premir e manter premida a alavanca (2). A bomba de alta pressão liga-se automaticamente e a água começa a sair pela tubeira.

#### Bloquear a alavanca da pistola de pulverização

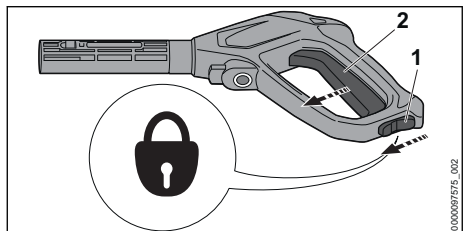

- ▶ Largar a alavanca (2). A bomba de alta pressão desliga-se automaticamente e a água começa a deixar de sair pela tubeira. O aparelho de limpeza de alta pressão continua ligado.
- ▶ Colocar a alavanca de bloqueio (1) na posição .

### 13.4 Regular a pressão de trabalho

A pressão de funcionamento pode ser ajustada independentemente da aplicação.

É possível trabalhar com elevada pressão de trabalho, quando é necessário remover sujidade mais persistente.

É possível trabalhar com baixa pressão de trabalho, quando é necessário remover sujidade em superfícies sensíveis.

- ▶ Ligar o aparelho de limpeza de alta pressão.

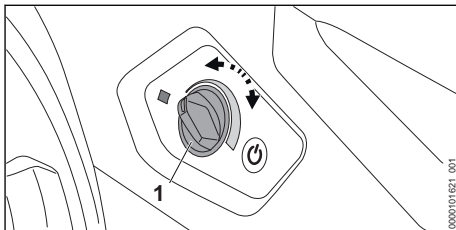

#### Aumentar pressão de funcionamento

- ▶ Girar o seletor rotativo (1) no sentido dos ponteiros do relógio até a pressão de funcionamento desejada estar ajustada.



#### Diminuir a pressão de funcionamento

- ▶ Girar o seletor rotativo (1) no sentido contrário ao dos ponteiros do relógio até a pressão de funcionamento desejada estar ajustada.

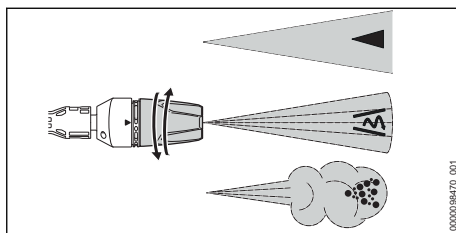
### 13.5 Limpar



A tubeira 3 em 1 pode ser ajustada independentemente da aplicação:

- A tubeira com jato plano  adequa-se à limpeza de sujidade leve e média.
- A tubeira do rotor  adequa-se à limpeza de sujidade persistente em superfícies pouco sensíveis.
- O pulverizador  adequa-se à limpeza com produtos de limpeza.
- ▶ Antes da limpeza, virar o jato de água para um local discreto da superfície e verificar se a superfície não fica danificada.

- ▶ Seleccionar a distância da tubeira para a superfície a limpar, de forma que a superfície a limpar não seja danificada.
- ▶ Regular a tubeira 3 em 1 de forma que a superfície a limpar não seja danificada.
- ▶ Ajustar a tubeira 3 em 1 apenas quando a alavanca da pistola de injeção não estiver pressionada.

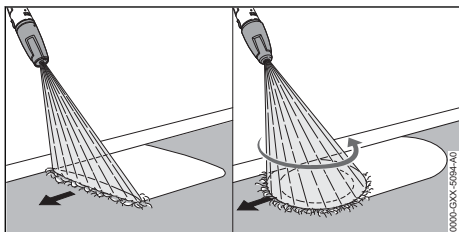

- ▶ Mover o equipamento de pulverização de forma uniforme ao longo da superfície a limpar.
- ▶ Avançar lentamente e de forma controlada.

### 13.6 Trabalhar com produtos de limpeza

Os produtos de limpeza podem reforçar a ação de limpeza da água.

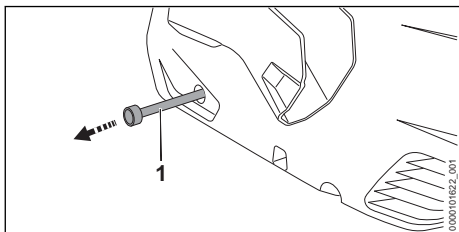

- ▶ Desenroscar a mangueira do produto de limpeza (1) do aparelho de limpeza de alta pressão.
- ▶ Desenroscar a tampa do recipiente do produto de limpeza.
- ▶ Encaixar a mangueira de produto de limpeza (1) no recipiente de produto de limpeza.
- ▶ Girar a tubeira 3 em 1 para a posição e ajustar a pressão de funcionamento máxima.

## 14 Após o trabalho

### 14.1 Após o trabalho

- ▶ Se tiver trabalhado com um produto de limpeza: lavar com o aparelho de limpeza de alta pressão.
- ▶ Empurrar a mangueira do produto de limpeza (3) no aparelho de limpeza de alta pressão.

- ▶ Desligar o aparelho de limpeza de alta pressão e retirar a bateria.
- ▶ Se o aparelho de limpeza de alta pressão estiver conectado à rede de água: fechar a torneira de água.
- ▶ Pressionar a alavanca da pistola de pulverização. A pressão da água é reduzida.
- ▶ Bloquear a alavanca da pistola de pulverização.
- ▶ Separar o aparelho de limpeza de alta pressão da fonte de abastecimento de água.
- ▶ Desmontar a mangueira de água.
- ▶ Desmontar a limpar a tubeira e o tubo de injeção.
- ▶ Desmontar a pistola de pulverização e deixar sair o resto da água da pistola de pulverização.

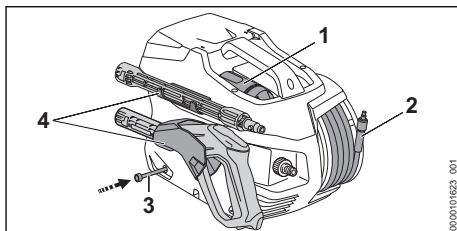

- ▶ Enrolar a mangueira de alta pressão (2) distribuída uniformemente.
- ▶ Inserir a tubeira (1).
- ▶ Guardar o equipamento de pulverização nos suportes (4) existentes no aparelho de limpeza de alta pressão.
- ▶ Caso o aparelho de limpeza de alta pressão esteja molhado: deixar secar o aparelho de limpeza de alta pressão.
- ▶ Se a bateria estiver molhada ou húmida: deixar secar a bateria, 21.4.
- ▶ Limpar o aparelho de limpeza de alta pressão.
- ▶ Limpar a bateria.

## 15 Transporte

### 15.1 Transportar o aparelho de limpeza de alta pressão

- ▶ Desligar o aparelho de limpeza de alta pressão e retirar a bateria.

### Transportar o aparelho de limpeza de alta pressão na mão

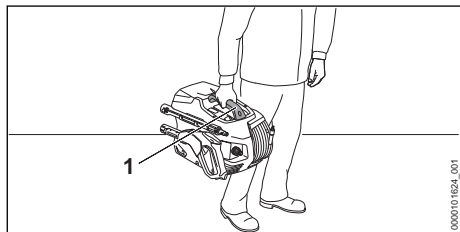

- ▶ Segurar o aparelho de limpeza de alta pressão pelo cabo (1).

### Transportar o aparelho de limpeza de alta pressão num veículo

- ▶ Fixar o aparelho de limpeza de alta pressão de forma a que este não tombe nem se mova.
- ▶ Se o aparelho de limpeza de alta pressão não for transportado com proteção anticongelante: proteger o aparelho de limpeza de alta pressão com um produto anticongelante.

## 15.2 Transportar a bateria

- ▶ Desligar o aparelho de limpeza de alta pressão e retirar a bateria.
- ▶ Certificar-se de que a bateria se encontra num estado seguro.
- ▶ Embalar a bateria de forma a que não se possa mover na embalagem.
- ▶ Prender a embalagem de forma a que não possa mover-se.

A bateria está sujeita às exigências relativas ao transporte de mercadorias perigosas. A bateria está classificada como UN 3480 (baterias de iões de lítio) e foi verificada de acordo com o Manual de Ensaios e Critérios da ONU, Parte III, subsecção 38.3.

Os regulamentos de transporte estão indicados em [www.stihl.com/safety-data-sheets](http://www.stihl.com/safety-data-sheets).

## 16 Armazenamento

### 16.1 Guardar o aparelho de limpeza de alta pressão

- ▶ Desligar o aparelho de limpeza de alta pressão e retirar a bateria.
- ▶ Guardar o aparelho de limpeza de alta pressão de forma a cumprir as seguintes condições:
  - O aparelho de limpeza de alta pressão não pode tombar nem se mover.
  - O aparelho de limpeza de alta pressão está fora do alcance de crianças.

- O aparelho de limpeza de alta pressão está limpo e seco.
- O aparelho de limpeza de alta pressão está num local fechado.
- O aparelho de limpeza de alta pressão está numa gama de temperatura acima de 0 °C.
- Se o aparelho de limpeza de alta pressão não for guardado com proteção anticongelante: proteger o aparelho de limpeza de alta pressão com um produto anticongelante.

### 16.2 Armazenamento da bateria

A STIHL recomenda que a bateria seja guardada com um nível de carga entre 40% e 60% (2 LEDs acesos a verde).

- ▶ Guardar a bateria de forma a cumprir as seguintes condições:
  - A bateria está fora do alcance de crianças.
  - A bateria está limpa e seca.
  - A bateria está num local fechado.
  - A bateria está separada do aparelho de limpeza de alta pressão.
  - Se a bateria for guardada no carregador: tirar a ficha de rede da tomada e guardar a bateria com um nível de carga entre 40% e 60% (2 LEDs acesos a verde).
  - A bateria não está guardada fora dos limites de temperatura indicados, 21.3.

#### AVISO

- Se a bateria não for guardada da forma descrita neste manual de instruções, ela pode sofrer descarga profunda e ficar danificada de forma irreparável.
  - ▶ Carregar uma bateria descarregada antes do armazenamento. A STIHL recomenda que a bateria seja guardada com um nível de carga entre 40% e 60% (2 LEDs acesos a verde).
  - ▶ Guardar a bateria separada do aparelho de limpeza de alta pressão.

## 17 Limpeza

### 17.1 Lavar o aparelho de limpeza de alta pressão

Se tiver trabalhado com um produto de limpeza:

- ▶ Girar a tubeira 3 em 1 para a posição e ajustar o nível de potência máximo.
- ▶ Ligar o aparelho de limpeza de alta pressão e lavar durante aprox. 30 segundos com água limpa.

## 17.2 Limpar o aparelho de limpeza de alta pressão e o acessório

- ▶ Desligar o aparelho de limpeza de alta pressão e retirar a bateria.
- ▶ Limpar o aparelho de limpeza de alta pressão, a mangueira de alta pressão, a pistola de pulverização e o acessório com um pano húmido.
- ▶ Limpar a tubuladura e os acoplamentos no aparelho de limpeza de alta pressão, na mangueira de alta pressão e na pistola de pulverização com um pano húmido.
- ▶ Limpar as ranhuras de ventilação com um pincel.
- ▶ Remover elementos estranhos do compartimento da bateria e limpar o compartimento da bateria com um pano húmido.
- ▶ Limpar os contactos eléctricos no compartimento da bateria com um pincel ou uma escova macia.

## 17.3 Limpar a tubeira e o tubo de injeção

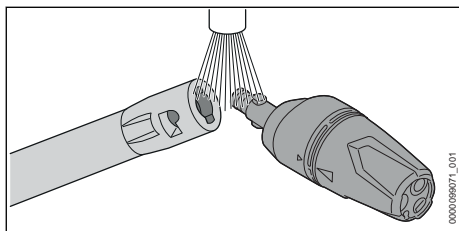

- ▶ Lavar a tubeira e o tubo de injeção sob água corrente e secar com um pano.

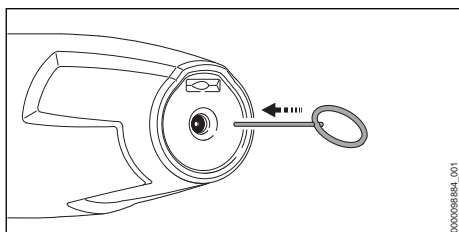

- ▶ Se a tubeira estiver entupida: limpar a tubeira com a agulha de limpeza.

## 17.4 Limpar a peneira de alimentação de água

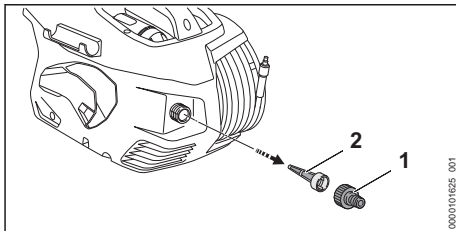

- ▶ Desenroscar a tubuladura (1) da ligação de água.
- ▶ Puxar a peneira de alimentação de água (2) para fora da ligação de água.
- ▶ Lavar a peneira de alimentação de água (2) sob água corrente.
- ▶ Introduzir a peneira de alimentação de água (2) na ligação de água.
- ▶ Enroscar a tubuladura (1) e apertá-la à mão com firmeza.

## 17.5 Limpar o filtro de água

O filtro de água tem de ser desmontado para ser limpo.

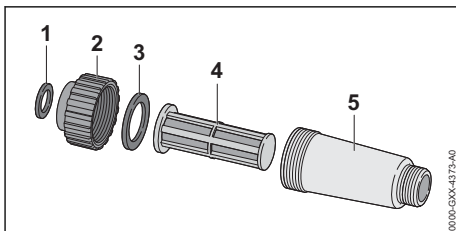

- ▶ Desmontar o filtro de água.
- ▶ Lavar as juntas (1 e 3), o fecho (2), o filtro (4) e a caixa do filtro (5) sob água corrente.
- ▶ Lubrificar as juntas (1 e 3) com uma massa adequada para torneiras.
- ▶ Montar novamente o filtro da água.

## 17.6 Limpar o filtro de água no kit de aspiração

A campânula de aspiração tem de ser desmontada para a limpeza do filtro de água.

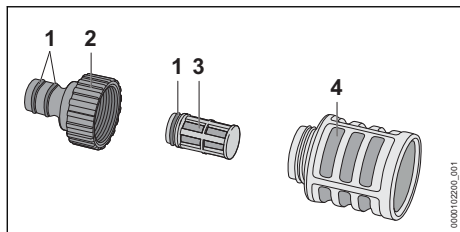

- ▶ Desenroscar a tubuladura (2).
- ▶ Retirar o filtro de água (3) da campânula de aspiração (4).
- ▶ Lavar a tubuladura (2), o filtro de água (3) e a campânula de aspiração (4) sob água corrente.
- ▶ Lubrificar as juntas (1) com uma massa adequada para guarnições.
- ▶ Montar novamente a campânula de aspiração.

## 17.7 Limpeza da bateria

- ▶ Limpar a bateria com um pano húmido.

## 18 Fazer a manutenção

### 18.1 Intervalos de manutenção

Os intervalos de manutenção dependem das condições ambientais e de trabalho. A STIHL

## 20 Eliminação de avarias

### 20.1 Eliminar avarias no aparelho de limpeza de alta pressão ou na bateria

Falha	LEDs na bateria	Causa	Solução
O aparelho de limpeza de alta pressão não arranca durante a ligação. O motor elétrico zumbe.	1 LED pisca a verde.	O nível de carga da bateria é demasiado reduzido.	▶ Carregar a bateria.
	1 LED acende-se a vermelho.	A bateria está demasiado quente ou demasiado fria.	▶ Remover a bateria. ▶ Deixar a bateria arrefecer ou aquecer.
	3 LEDs piscam a vermelho.	Existe uma falha no aparelho de limpeza de alta pressão.	▶ Remover a bateria. ▶ Limpar os contactos eléctricos no compartimento da bateria. ▶ Introduzir a bateria. ▶ Ligar o aparelho de limpeza de alta pressão. ▶ Se continuarem a piscar 3 LEDs a vermelho: não utilizar o aparelho de limpeza de alta pressão e consultar um concessionário especializado STIHL.
	3 LEDs acendem-se a vermelho.	O aparelho de limpeza de alta pressão está demasiado quente.	▶ Remover a bateria. ▶ Deixar o aparelho de limpeza de alta pressão arrefecer. ▶ Limpar a tubeira.

recomenda os seguintes intervalos de manutenção:

Mensalmente

- ▶ Limpar a peneira de alimentação de água.

## 19 Reparar

### 19.1 Reparar o aparelho de limpeza de alta pressão e a bateria

O utilizador não deve reparar o aparelho de limpeza de alta pressão, os acessórios nem a bateria por conta própria.

- ▶ Se o aparelho de limpeza de alta pressão ou o acessório estiver danificado: não utilizar o aparelho de limpeza de alta pressão nem o acessório e consultar um concessionário especializado da STIHL.
- ▶ Caso a bateria esteja estragada ou danificada: substituir a bateria.



Falha	LEDs na bateria	Causa	Solução
	4 LEDs piscam a vermelho.	Existe uma falha na bateria.	<ul style="list-style-type: none"> <li>▶ Retirar a bateria e inseri-la novamente.</li> <li>▶ Ligar o aparelho de limpeza de alta pressão.</li> <li>▶ Se continuarem a piscar 4 LEDs a vermelho: não utilizar a bateria e consultar um concessionário especializado STIHL.</li> </ul>
	-	A ligação elétrica entre o aparelho de limpeza de alta pressão e a bateria está interrompida.	<ul style="list-style-type: none"> <li>▶ Remover a bateria.</li> <li>▶ Limpar os contactos elétricos no compartimento da bateria.</li> <li>▶ Introduzir a bateria.</li> </ul>
	-	A bateria está molhada.	▶ Deixar secar a bateria,  21.4.
O aparelho de limpeza de alta pressão desliga-se durante o funcionamento.	3 LEDs acendem-se a vermelho.	O aparelho de limpeza de alta pressão está demasiado quente.	<ul style="list-style-type: none"> <li>▶ Remover a bateria.</li> <li>▶ Deixar o aparelho de limpeza de alta pressão arrefecer.</li> <li>▶ Limpar a tubeira.</li> </ul>
	-	Existe uma falha elétrica.	<ul style="list-style-type: none"> <li>▶ Retirar a bateria e inseri-la novamente.</li> <li>▶ Ligar o aparelho de limpeza de alta pressão.</li> </ul>
O período de funcionamento do aparelho de limpeza de alta pressão é demasiado curto.	-	A bateria não está totalmente carregada.	▶ Carregar a bateria na totalidade.
	-	A vida útil da bateria foi excedida.	▶ Substituir a bateria.
Depois de inserir a bateria no carregador, o carregamento não se inicia.	1 LED acende-se a vermelho.	A bateria está demasiado quente ou demasiado fria.	▶ Deixar a bateria inserida no carregador. O processo de carregamento começa automaticamente, assim que a temperatura estiver dentro do intervalo de temperaturas admissível.
A bomba de alta pressão liga e desliga repetidamente, sem que a alavanca da pistola de pulverização seja premeida.	-	A bomba de alta pressão, a mangueira de alta pressão ou o jogo de pulverização tem uma fuga.	▶ O aparelho de limpeza de alta pressão deve ser verificado por um concessionário especializado STIHL.
A pressão de trabalho oscila ou diminui.	-	Isso deve-se à falta de água.	<ul style="list-style-type: none"> <li>▶ Abrir completamente a torneira de água.</li> <li>▶ Assegurar que existe uma quantidade de água suficiente.</li> </ul>
	-	A tubeira está entupida.	▶ Limpar a tubeira.
	-	A peneira de alimentação de água ou o filtro da água estão entupidos.	▶ Limpar a peneira de alimentação de água e o filtro da água.
	-	A bomba de alta pressão, a mangueira de alta pressão ou o jogo de pulverização tem uma fuga ou um defeito.	▶ O aparelho de limpeza de alta pressão deve ser verificado por um concessionário especializado STIHL.

Falha	LEDs na bateria	Causa	Solução
O jato de água apresenta um formato diferente.	-	A tubeira está entupida.	► Limpar a tubeira.
O produto de limpeza não é aspirado.	-	A tubeira está gasta.	► Substituir a tubeira.
	-	A garrafa com produtos de limpeza está vazia.	► Encher a garrafa do produto de limpeza com produto de limpeza.
É difícil ligar o aparelho de limpeza de alta pressão, a mangueira de alta pressão, a pistola de pulverização ou o tubo de injeção.	-	O filtro da mangueira do produto de limpeza está sujo.	► Lavar o filtro da mangueira do produto de limpeza sob água corrente.
	-	As juntas das ligações não estão lubrificadas.	► Lubrificar as juntas.  20.2

## 20.2 Lubrificar as juntas

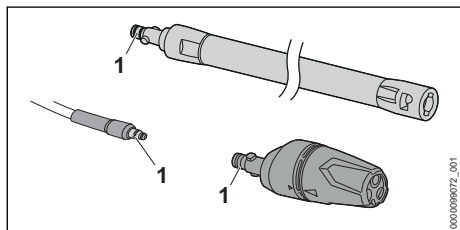

- Lubrificar as juntas (1) com uma massa adequada para guarnições.

- Temperatura máxima da água no modo de pressão (t in max): 40 °C
- Temperatura máxima da água no modo de aspiração: 20 °C
- Dimensões
  - Comprimento: 426 mm
  - Largura: 314 mm
  - Altura: 292 mm
- Comprimento da mangueira de alta pressão: 6 m
- Peso (m) sem bateria, com acessório incorporado: 7 kg

Dados dependentes da pressão medidos em caso de pressão de entrada de 0,3 MPa (3 bar).

O tempo de funcionamento está indicado em [www.stihl.com/battery-life](http://www.stihl.com/battery-life).

## 21 Dados técnicos

### 21.1 Aparelho de limpeza de alta pressão STIHL REA 100.0 PLUS

- Baterias permitidas: STIHL AP
- Consumo de energia: 1300 W
- Classe de proteção elétrica: III
- Grau de proteção elétrica: IPX5
- Pressão de trabalho (p): 12,5 MPa (125 bar)
- Pressão máxima permitida (p max.): 15 MPa (150 bar)
- Pressão máxima de alimentação de água (p in max.): 1 MPa (10 bar)
- Caudal máximo de água (Q max.): 5 l/min (300 l/h)
- Caudal mínimo de água (Q min): 4,5 l/min (270 l/h)
- Altura máxima de aspiração: 0,5 m

### 21.2 Bateria STIHL AP

- Tecnologia da bateria: iões de lítio
- Tensão: 36 V
- Capacidade em Ah: ver placa de identificação
- Quantidade de energia em Wh: ver placa de identificação
- Peso em kg: ver placa de identificação
- Interface sem fios Bluetooth® (só para baterias com ):

- Ligação de dados: Bluetooth® 5.1. O dispositivo móvel tem de ser compatível com Bluetooth® Low Energy 5.0 e suportar Generic Access Profile (GAP).
- Banda de frequência: banda ISM 2,4 GHz
- Potência de transmissão máxima irradiada: 1 mW
- Alcance do sinal: aprox. 10 m. A potência do sinal depende das condições ambientais e do dispositivo móvel. O alcance pode variar consideravelmente de acordo com as condições exteriores, incluindo o aparelho recetor usado. O alcance pode diminuir claramente no interior de espaços fechados e devido a barreiras metálicas (por exemplo, paredes, estantes, estojos).
- Requisitos do sistema operativo do dispositivo móvel: Android ou iOS (na versão actual ou superior)

## 21.3 Limites de temperatura



### ATENÇÃO

- A bateria não está protegida contra todas as influências ambientais. A bateria pode incendiar-se ou explodir caso seja sujeita a determinadas influências ambientais. As pessoas podem sofrer ferimentos graves e podem ocorrer danos materiais.
  - ▶ Não carregar a bateria a temperaturas inferiores a - 20 °C ou superiores a + 50 °C.
  - ▶ Não utilizar o aparelho de limpeza de alta pressão nem a bateria a temperaturas inferiores a - 20 °C ou superiores a + 50 °C.
  - ▶ Não armazenar o aparelho de limpeza de alta pressão nem a bateria a temperaturas inferiores a - 20 °C ou superiores a + 70 °C.

## 21.4 Intervalos de temperatura recomendados

Para assegurar a plena capacidade do aparelho de limpeza de alta pressão e da bateria, é favor respeitar os seguintes intervalos de temperatura:

- Carregamento: + 5 °C até + 40 °C
- Utilização: - 10 °C até + 40 °C
- Armazenamento: - 20 °C até + 50 °C

A capacidade pode sofrer uma redução se a bateria for carregada, utilizada ou guardada fora dos intervalos de temperatura recomendados.

Se a bateria estiver molhada ou húmida, deixar secar a bateria durante, pelo menos, 48 h a uma temperatura acima dos + 15 °C e abaixo dos + 50 °C, bem como a uma humidade do ar infe-

rior a 70%. Se a humidade do ar for superior, isso poderá prolongar o tempo de secagem.

## 21.5 Valores sonoros e valores de vibração

O valor K para o nível de pressão sonora é de 2 dB(A). O valor K para o nível de potência sonora é de 2 dB(A). O valor K para os valores de vibração é 2 m/s<sup>2</sup>.

- Nível da pressão sonora L<sub>pA</sub> medido de acordo com EN 60335-2-79: 89 dB(A)
- Nível da potência sonora L<sub>wA</sub> medido de acordo com EN 60335-2-79: 87 dB(A)
- Valor de vibração a<sub>h</sub> medido de acordo com EN 60335-2-79, tubeira com jato plano: ≤ 2,5 m/s<sup>2</sup>.

Informações respeitantes ao cumprimento da diretiva relativa às prescrições mínimas de proteção da saúde e segurança dos trabalhadores em caso de exposição aos riscos devidos a agentes físicos (vibrações) 2002/44/CE encontram-se em [www.stihl.com/vib](http://www.stihl.com/vib).

## 21.6 REACH

REACH designa um decreto CE para registar, avaliar e autorizar produtos químicos.

Informações para cumprir o decreto REACH podem ser consultadas no site [www.stihl.com/reach](http://www.stihl.com/reach).

# 22 Peças de reposição e acessórios

## 22.1 Peças de reposição e acessórios

**STIHL** Estes símbolos identificam peças de reposição originais da STIHL e acessórios originais da STIHL.

A STIHL recomenda a utilização de peças de reposição originais da STIHL e acessórios originais da STIHL.

Peças de reposição e acessórios de outros fabricantes não podem ser avaliados pela STIHL quanto a fiabilidade, segurança e adequação apesar do constante acompanhamento omercado e a STIHL não se pode responsabilizar pela sua utilização.

As peças de reposição originais da STIHL e os acessórios originais da STIHL estão disponíveis num revendedor especializado da STIHL.

## 23 Eliminar

### 23.1 Eliminar o aparelho de limpeza de alta pressão e a bateria

É possível obter informações sobre a eliminação junto da administração local ou num concessionário especializado STIHL.

Uma eliminação incorreta pode causar danos à saúde e ao ambiente.

- ▶ Entregar os produtos STIHL, incluindo a embalagem, de acordo com as normas locais, num local de recolha adequado para valorização de resíduos.
- ▶ Não eliminar juntamente com o lixo doméstico.

## 24 Declaração de conformidade CE

### 24.1 Aparelho de limpeza de alta pressão STIHL REA 100.0 PLUS

ANDREAS STIHL AG & Co. KG  
Badstraße 115  
D-71336 Waiblingen

Alemanha

- declara, sob sua inteira responsabilidade, que
- Construção: Aparelho de limpeza de alta pressão
  - Marca: STIHL
  - Tipo: REA 100.0 PLUS
  - Identificação de série: REA01

está em conformidade com todas as disposições aplicáveis das Diretivas 2011/65/UE, 2006/42/CE, 2014/30/UE e foi desenvolvido e fabricado de acordo com as versões das seguintes normas válidas na data de fabrico: EN 55014-1, EN 55014-2, EN 60335-1, EN 60335-2-79, EN 61000-3-2, EN 61000-3-3, EN 62233.

Para averiguar o nível da potência sonora medido e garantido procedeu-se segundo a Diretiva 2000/14/CE, anexo V, resultante da aplicação da norma ISO 3744.

- nível da potência sonora medido: 87 dB(A)
- Nível de potência acústica garantido: 89 dB(A)

A documentação técnica está guardada no departamento de autorização de produtos da ANDREAS STIHL AG & Co. KG.

O ano de construção, o país de produção e o número da máquina estão indicados no aparelho de limpeza de alta pressão.

Waiblingen, 01/08/2022

ANDREAS STIHL AG & Co. KG

p.p. 

Robert Olma, Vice President, Regulatory Affairs & Global Governmental Relations

## 25 Declaração de conformidade UKCA

### 25.1 Aparelho de limpeza de alta pressão STIHL REA 100.0 PLUS

**UK  
CA**

ANDREAS STIHL AG & Co. KG  
Badstraße 115  
D-71336 Waiblingen

Alemanha

- declara, sob sua inteira responsabilidade, que
- Construção: Aparelho de limpeza de alta pressão
  - Marca: STIHL
  - Tipo: REA 100.0 PLUS
  - Identificação de série: REA01

está em conformidade com as disposições aplicáveis dos regulamentos do Reino Unido The Restriction of the Use of Certain Hazardous Substances in Electrical and Electronic Equipment Regulations 2012, Supply of Machinery (Safety) Regulations 2008 e Electromagnetic Compatibility Regulations 2016 e foi desenvolvido e fabricado de acordo com as versões das seguintes normas válidas na data de fabrico: EN 55014-1, EN 55014-2, EN 60335-1, EN 60335-2-79, EN 61000-3-2, EN 61000-3-3, EN 62233.

Para averiguar o nível da potência sonora medido e garantido procedeu-se segundo o regulamento do Reino Unido Noise Emission in the Environment by Equipment for use Outdoors Regulations 2001, Schedule 8, resultante da aplicação da norma ISO 3744.

- nível da potência sonora medido: 87 dB(A)
- Nível de potência acústica garantido: 89 dB(A)

A documentação técnica está guardada na  
ANDREAS STIHL AG & Co. KG.

O ano de construção, o país de produção e o  
número da máquina estão indicados no aparelho  
de limpeza de alta pressão.

Waiblingen, 01/08/2022

ANDREAS STIHL AG & Co. KG

p.p. 

Robert Olma, Vice President, Regulatory Affairs  
& Global Governmental Relations

## 26 Endereços

www.stihl.com

## Содержание

1	Предисловие.....	213
2	Информация к данному руководству по эксплуатации.....	213
3	Обзор.....	214
4	Указания по технике безопасности.....	216
5	Подготовка к эксплуатации мойки высокого давления.....	224
6	Зарядка аккумуляторов и светодиоды на аккумуляторе.....	224
7	Активация и деактивация интерфейса радиосвязи Bluetooth®.....	225
8	Сборка мойки высокого давления.....	225
9	Подключение к источнику воды.....	227
10	Установка и извлечение аккумулятора.....	228
11	Включение и выключение мойки высокого давления.....	229
12	Проверка мойки высокого давления и аккумулятора.....	229
13	Работа с мойкой высокого давления.....	229
14	После работы.....	231
15	Транспортировка.....	231
16	Хранение.....	232
17	Очистка.....	233
18	Техническое обслуживание.....	234
19	Ремонт.....	234
20	Устранение неисправностей.....	234
21	Технические данные .....	236
22	Запасные части и принадлежности .....	238
23	Утилизация.....	238
24	Сертификат соответствия ЕС.....	238

## 25 Адреса..... 239

### 1 Предисловие

Уважаемый клиент,

мы рады, что вы выбрали изделие STIHL. Мы разрабатываем и производим продукцию высочайшего качества, соответствующую потребностям наших клиентов. Наша продукция обеспечивает высокую надежность даже при экстремальных нагрузках.

STIHL – это и высочайшее качество обслуживания. Наши представители всегда готовы провести для вас компетентную консультацию и инструктаж, а также обеспечить всестороннюю техническую поддержку.

Компания STIHL безоговорочно проводит политику бережного и ответственного отношения к природе. Данное руководство по эксплуатации предназначено для содействия вам в безопасной и экологически благоприятной эксплуатации изделия STIHL в течение всего длительного срока службы.

Мы благодарим вас за доверие и желаем приятных впечатлений от вашего нового изделия STIHL.



д-р Николас Штиль

**ВАЖНО! ПЕРЕД ПРИМЕНЕНИЕМ ОЗНАКОМИТЬСЯ И СОХРАНИТЬ.**

### 2 Информация к данному руководству по эксплуатации

#### 2.1 Действующие документы

Действуют местные правила техники безопасности.

- ▶ В дополнение к настоящей инструкции по эксплуатации прочесть, усвоить и сохранить следующие документы:
  - инструкции по технике безопасности для аккумулятора STIHL AP;
  - Инструкция по эксплуатации зарядных устройств STIHL AL 101, 301, 301-4, 500
  - Информация по технике безопасности для аккумуляторов STIHL и изделий со встроенным аккумулятором: [www.stihl.com/safety-data-sheets](http://www.stihl.com/safety-data-sheets).
  - Инструкция по эксплуатации и упаковка используемых принадлежностей
  - Инструкция по эксплуатации и упаковка используемого моющего средства

Дополнительную информацию о совместимых с STIHL connected изделиях, а также наиболее часто задаваемые вопросы можно найти на сайте [www.connect.stihl.com](http://www.connect.stihl.com) или у дилера STIHL.

Словесный знак и символы (логотипы) Bluetooth® являются зарегистрированными товарными знаками и собственностью компании Bluetooth SIG, Inc. Любое применение этого словесного знака и символов компанией STIHL осуществляется по лицензии.

Аккумуляторы с  оборудованы интерфейсом радиосвязи Bluetooth®. Соблюдайте местные ограничения по применению (например, в самолетах или больницах).

## 2.2 Маркировка предупредительных надписей в тексте



### ОПАСНОСТЬ

- Указывает на возможные опасности, которые ведут к тяжелым травмам или смерти.
  - ▶ Описанные меры помогут предотвратить тяжелые травмы или смерть.



### ПРЕДУПРЕЖДЕНИЕ

- Указывает на возможные опасности, которые могут привести к тяжелым травмам **или смерти**.
  - ▶ Описанные меры помогут предотвратить тяжелые травмы или смерть.

## УКАЗАНИЕ

- Указывает на возможные опасности, которые могут привести к возникновению материального ущерба.
  - ▶ Описанные меры помогут избежать возникновения материального ущерба.

## 2.3 Символы в тексте



Данный символ указывает на главу в данной инструкции по эксплуатации.

## 3 Обзор

### 3.1 Мойка высокого давления и аккумулятор

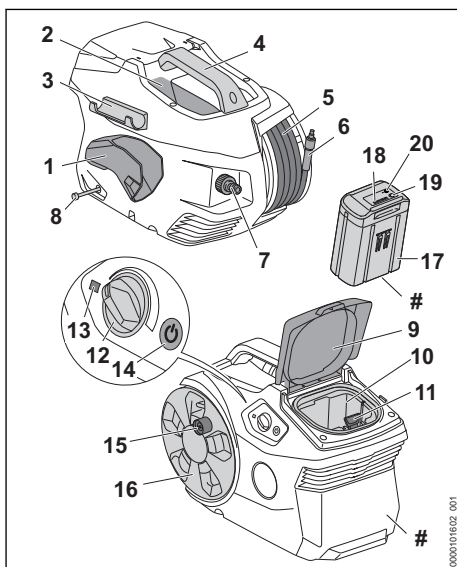

- 1 Держатель**  
Держатель служит для хранения пистолета-распылителя.
- 2 Отделение**  
Изделие служит для хранения имеющегося в комплекте сопла.
- 3 Держатель**  
Держатель служит для хранения струйной трубки.
- 4 Рукоятка**  
Рукоятка служит для переноски мойки высокого давления.

**5 Шланг высокого давления**

Высоконапорный шланг подает воду от высоконапорного насоса к пистолету-распылителю.

**6 Штуцер**

Штуцер соединяет шланг высокого давления с пистолетом-распылителем.

**7 Штуцер**

Штуцер служит для подключения шланга для воды.

**8 Шланг для моющего средства**

Шланг для моющего средства служит для всасывания моющего средства.

**9 Откидная крышка**

Откидная крышка закрывает аккумуляторный отсек.

**10 Аккумуляторный отсек**

В аккумуляторном отсеке размещается аккумулятор.

**11 Фиксатор**

Фиксатор удерживает аккумулятор в аккумуляторном отсеке.

**12 Поворотный регулятор**

Поворотный регулятор служит для настройки рабочего давления и количества воды.

**13 Светодиод**

Светодиод отображает состояние мойки высокого давления.

**14 Кнопка**

Кнопка служит для включения и выключения мойки высокого давления.

**15 Поворотная ручка**

Поворотная ручка служит для вращения барабана для шланга.

**16 Барабан для шланга**

Барабан для шланга служит для наматывания шланга высокого давления.

**17 Аккумулятор**

Аккумулятор обеспечивает мойку высокого давления электроэнергией.

**18 Светодиоды**

Светодиоды отображают уровень заряда аккумулятора и неисправности.

**19 Кнопка**

Кнопка активирует светодиоды на аккумуляторе. Она активирует и деактивирует интерфейс радиосвязи Bluetooth® (при наличии).

**20 Светодиод «BLUETOOTH®» (только для аккумуляторов с )**

Светодиод показывает, когда интерфейс радиосвязи Bluetooth® активирован и деактивирован.

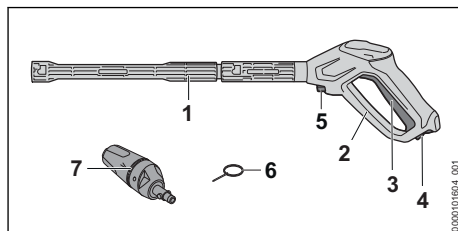
**# Заводская табличка с серийным номером****3.2 Распыляющее устройство****1 Струйная трубка**

Струйная трубка соединяет пистолет-распылитель с соплом.

**2 Пистолет-распылитель**

Пистолет-распылитель служит для удерживания и ведения распыляющего устройства.

**3 Рычаг**

Рычаг открывает и закрывает клапан в пистолете-распылителе. Рычаг запускает и останавливает водяную струю.

**4 Фиксирующий рычаг**

Фиксирующий рычаг разблокирует рычаг.

**5 Фиксатор**

Фиксатор удерживает штуцер в пистолете-распылителе.

**6 Игла для чистки**

Игла для чистки служит для очистки сопел.

**7 Сопло 3-в-1**

Сопло 3-в-1 состоит из плоскоструйного сопла, роторного сопла и распылительного сопла, к которому может быть подмешано моющее средство.

**3.3 Символы**

Символы могут присутствовать на мойке высокого давления, распыляющем устройстве и аккумуляторе, они означают следующее:



В данной позиции фиксирующий рычаг разблокирует рычаг.



В данной позиции фиксирующий рычаг блокирует рычаг.



Это изделие используется с аккумулятором STIHL. Разрешенные аккумуляторы приведены в данной инструкции по эксплуатации.



1 светодиод горит красным светом. Аккумулятор перегрелся или переохладился.



Мигают 4 красных светодиода. Аккумулятор неисправен.



Гарантированный уровень звуковой мощности согласно директиве 2000/14/ЕС в дБ(А) для сопоставимости уровней шума изделий.



Аккумулятор оборудован интерфейсом радиосвязи Bluetooth® и может быть подключен к приложению STIHL connected.



Значение рядом с символом представляет собой энергоемкость аккумулятора согласно спецификации изготовителя ячеек. Реальная энергоемкость при эксплуатации ниже.



Не утилизировать изделие вместе с бытовыми отходами.



Этими символами обозначены оригинальные запасные части и принадлежности STIHL.

## 4 Указания по технике безопасности

### 4.1 Предупреждающие символы

Предупреждающие символы на мойке высокого давления или на аккумуляторе означают следующее.



Соблюдать меры предосторожности и правила техники безопасности.



Прочсть, усвоить и сохранить руководство по эксплуатации.



Работать в защитных очках.



- Не направлять струю воды на людей и животных.
- Не направлять струю воды на электрооборудование, электрические подключения, розетки и токоведущие линии.
- Не направлять струю воды на электроприборы и мойку высокого давления.



Мойку высокого давления запрещается подключать напрямую к сети питьевого водоснабжения.



На время перерывов в работе, транспортировки, хранения, технического обслуживания или ремонта выключить мойку высокого давления.



Не использовать, не транспортировать и не хранить мойку высокого давления при температурах ниже 0 °С.



Внимать аккумулятор на время перерывов в работе, транспортировки, хранения, технического обслуживания или ремонта.



Беречь аккумулятор от воздействия высоких температур и огня.



Не погружать аккумулятор в жидкости.

### 4.2 Применение по назначению

Мойка высокого давления STIHL REA 100.0 PLUS служит для очистки, например, автомобилей, прицепов, террас, дорожек и фасадов.

Мойка высокого давления не предназначена для промышленного применения.

Мойка высокого давления может использоваться во время дождя.

Аккумулятор STIHL AP обеспечивает мойку высокого давления электроэнергией.

Аккумулятор с **C** в сочетании с приложением STIHL connected обеспечивает персонализацию и передачу информации об аккумуляторе на базе технологии Bluetooth®.

## ▲ ПРЕДУПРЕЖДЕНИЕ

- Использование аккумуляторов, не допущенных компанией STIHL для мойки высокого давления, может привести к возгоранию и взрыву. Возможны тяжелые или смертельные травмы, а также материальный ущерб.
  - ▶ Использовать мойку высокого давления следует с аккумулятором STIHL AP.
- Применение мойки высокого давления или аккумулятора не по назначению может привести к тяжелым или смертельным травмам и к материальному ущербу.



- ▶ Использовать мойку высокого давления и аккумулятор необходимо в соответствии с описанием в настоящей инструкции по эксплуатации.
- ▶ Использовать мойку высокого давления в соответствии с описанием в настоящей инструкции по эксплуатации.
- ▶ Использовать аккумулятор, как описано в данной инструкции по эксплуатации, в приложении STIHL connected и на сайте [www.connect.stihl.com](http://www.connect.stihl.com).

Мойку высокого давления STIHL REA 100.0 PLUS нельзя использовать для следующих целей:

- очистка асбоцемента и других подобных поверхностей
- очистка поверхностей, окрашенных или лакированных краской с содержанием свинца
- очистка поверхностей, контактирующих с продуктами питания
- очистка самой мойки высокого давления

### 4.3 Требования к пользователю

#### ▲ ПРЕДУПРЕЖДЕНИЕ

- Пользователи, не прошедшие инструктаж, могут не понять или неправильно оценить риски, связанные с эксплуатацией мойки высокого давления и аккумулятора. Пользователь или другие лица могут получить тяжелые травмы вплоть до смертельных.



- ▶ Прочсть, усвоить и сохранить инструкцию по эксплуатации.

- ▶ При передаче мойки высокого давления или аккумулятора другому лицу: передать в комплекте руководство по эксплуатации.
- ▶ Убедиться в том, что пользователь соответствует следующим требованиям.
  - Пользователь находится в отдохнувшем состоянии.

– Запрещается пользоваться этой машиной и аккумулятором лицам (включая детей) с пониженными физическими, сенсорными или ментальными возможностями.

стями, а также с недостатком опыта и знаний.

- Пользователь способен распознать и оценить опасности, связанные с мойкой высокого давления и аккумулятора.

– Пользователь достиг совершеннолетия или находится на профессиональном обучении под наблюдением согласно государственным предписаниям.

– Получение инструктажа у дилера STIHL или компетентного лица перед началом работы с мойкой высокого давления.

- Пользователь не находится под воздействием алкогольных, наркотических веществ или медицинских препаратов.

- ▶ В случае неясностей обратиться к дилеру STIHL.

### 4.4 Одежда и оснащение

#### ▲ ПРЕДУПРЕЖДЕНИЕ

- Во время работы существует вероятность подбрасывания предметов с высокой скоростью. Пользователь может получить травмы.



- ▶ Носить плотно прилегающие защитные очки. Подходящие защитные очки прошли испытания в соответствии со стандартом EN 166 или согласно национальным предписаниям и продаются с соответствующей маркировкой.

- ▶ Носить плотно прилегающую одежду с длинными рукавами и длинные брюки.

- Во время работы возможно образование аэрозолей. Аэрозоли, попавшие в дыхательные пути, могут причинить вред здоровью и вызвать аллергические реакции.

- ▶ Провести оценку рисков в зависимости от очищаемой поверхности и ее окружения.

- ▶ Если оценка риска показывает, что образуются аэрозоли: носить противогаз класса защиты FFP2 или сопоставимого.
- При ношении неподходящей обуви пользователь может поскользнуться. Пользователь может получить травмы.
  - ▶ Носить прочную, закрытую обувь с рифленой подошвой.

## 4.5 Рабочая зона и окружающее пространство

### 4.5.1 Мойка высокого давления

#### **▲ ПРЕДУПРЕЖДЕНИЕ**

- Посторонние лица, дети и животные могут не понять и неправильно оценить опасности, связанные с мойкой высокого давления и подобранными предметами. Посторонние лица, дети и животные могут получить тяжелые травмы, возможен также материальный ущерб.
  - ▶ Посторонние лица, дети и животные не должны находиться в зоне проведения работ.
  - ▶ Не оставлять мойку высокого давления без присмотра.
  - ▶ Не допускать игры детей с мойкой высокого давления.
- Электрические узлы мойки высокого давления могут искрить. В легковоспламеняющейся или взрывоопасной среде искры могут стать причиной пожара и взрыва. Возможны тяжелые или смертельные травмы, а также материальный ущерб.
  - ▶ Запрещено работать в легковоспламеняющихся и взрывоопасных средах.

### 4.5.2 Аккумулятор

#### **▲ ПРЕДУПРЕЖДЕНИЕ**

- Посторонние лица, дети и животные могут не понять и неправильно оценить опасности, связанные с аккумулятором. Посторонние лица, дети и животные могут получить тяжелые травмы.
  - ▶ Не подпускайте близко посторонних лиц, детей и животных.
  - ▶ Не оставлять аккумулятор без присмотра.

- ▶ Не допускать игры детей с аккумулятором.
- Аккумулятор не защищен от всех внешних воздействий. При определенных внешних воздействиях аккумулятор может загореться, взорваться или получить необратимые повреждения. Это может привести к тяжелым травмам и материальному ущербу.



- ▶ Беречь аккумулятор от воздействия высоких температур и огня.
- ▶ Не бросать аккумулятор в огонь.

- ▶ Запрещается заряжать, использовать и хранить аккумулятор в условиях, не отвечающих указанным ограничениям по температуре,  21.3.



- ▶ Не погружать аккумулятор в жидкости.

- ▶ Хранить аккумулятор вдали от мелких металлических предметов.
- ▶ Не подвергать аккумулятор воздействию высокого давления.
- ▶ Не подвергать аккумулятор воздействию микроволн.
- ▶ Предохранять аккумулятор от химических веществ и солей.

## 4.6 Безопасное состояние

### 4.6.1 Мойка высокого давления

Мойка высокого давления находится в безопасном состоянии при выполнении следующих условий.

- Мойка высокого давления не повреждена.
- Откидная крышка закрыта и не повреждена.
- Шланг высокого давления, рукоятка, муфты и распыляющее устройство не повреждены.
- Распыляющее устройство смонтировано надлежащим образом.
- Мойка высокого давления должна быть чистой.
- Распыляющее устройство должно быть чистым.
- Органы управления исправны, в их конструкцию не вносились никакие изменения.
- Установлены оригинальные принадлежности STIHL для данной мойки высокого давления.
- Принадлежности установлены надлежащим образом.

#### **▲ ПРЕДУПРЕЖДЕНИЕ**

- В небезопасном состоянии узлы не могут работать надлежащим образом, и предо-

ранительные устройства могут выйти из строя. Это может привести к тяжелым травмам или летальному исходу.

- ▶ Работать с неповрежденной мойкой высокого давления.
- ▶ Работать с неповрежденным высоконапорным шлангом, распыляющим устройством и неповрежденными муфтами.
- ▶ Монтировать распыляющее устройство в соответствии с описанием в настоящем руководстве по эксплуатации.
- ▶ Если мойка высокого давления загрязнена: очистить мойку высокого давления.
- ▶ Если распыляющее устройство загрязнено: очистить распыляющее устройство.
- ▶ Если аккумуляторный отсек мокрый или влажный, его необходимо просушить.
- ▶ Не переоборудовать мойку высокого давления.
- ▶ Если органы управления не работают: не работать с мойкой высокого давления, бензиновой.
- ▶ Устанавливать на мойку высокого давления, бензиновую, оригинальные принадлежности STIHL для данной мойки.
- ▶ Устанавливать принадлежности в соответствии с описанием в настоящей инструкции по эксплуатации или в инструкции по эксплуатации принадлежности.
- ▶ Не помещать предметы в отверстия мойки высокого давления.
- ▶ Изношенные или поврежденные указательные таблички необходимо заменять.
- ▶ В случае неясностей обратиться к дилеру STIHL.

#### 4.6.2 Аккумулятор

Аккумулятор находится в безопасном состоянии при выполнении следующих условий.

- Аккумулятор не поврежден.
- Аккумулятор чистый и сухой.
- Аккумулятор находится в рабочем состоянии и его конструкция не подвергалась изменениям.

### ▲ ПРЕДУПРЕЖДЕНИЕ

- В небезопасном состоянии аккумулятор не может надежно работать. Это может стать причиной тяжелых травм.
  - ▶ Разрешается использовать только неповрежденный и исправный аккумулятор.
  - ▶ Запрещено заряжать поврежденный или неисправный аккумулятор.

- ▶ Если аккумулятор загрязнен, его необходимо очистить.
- ▶ Не касаться аккумулятора влажными руками.
- ▶ Если аккумулятор мокрый или влажный: просушить его,  21.4.
- ▶ Не изменять конструкцию аккумулятора.
- ▶ Не помещать предметы в отверстия аккумулятора.
- ▶ Не соединять контакты аккумулятора с металлическими предметами, это может вызвать короткое замыкание.
- ▶ Запрещается вскрывать аккумулятор.
- ▶ Изношенные или поврежденные указательные таблички необходимо заменять.
- Из поврежденного аккумулятора может вытечь жидкость. Контакт жидкости с кожей или глазами может вызвать раздражение кожи или глаз.
  - ▶ Избегать контакта с жидкостью.
  - ▶ Если произошел контакт с кожей: обильно промыть места контакта на коже водой с мылом.
  - ▶ В случае попадания в глаза: обильно промывать глаза водой в течение не менее 15 минут, после чего обратиться к врачу.
- Поврежденный или неисправный аккумулятор может издавать необычный запах, дымиться или гореть. Возможны тяжелые или смертельные травмы, а также материальный ущерб.
  - ▶ Если аккумулятор издает необычный запах или дымится: не использовать аккумулятор и держать его на безопасном расстоянии от горючих веществ.
  - ▶ При возгорании аккумулятора: попытаться погасить пламя огнетушителем или водой.

#### 4.7 Работа

### ▲ ПРЕДУПРЕЖДЕНИЕ

- В определенных ситуациях пользователь не может больше работать сосредоточенно. Пользователь может споткнуться, упасть и получить тяжелые травмы.
  - ▶ Работать нужно спокойно, максимально контролируя ситуацию.
  - ▶ В условиях недостаточного освещения и плохой видимости: не работать с мойкой высокого давления.
  - ▶ Работать с мойкой высокого давления в одиночку.
  - ▶ Обращать внимание на препятствия.

- ▶ При работе стоять на грунте/полу и удерживать равновесие. Если необходимо работать на высоте: использовать подъемную рабочую площадку или надежные леса.
  - ▶ При появлении признаков усталости сделать перерыв.
  - Если в процессе эксплуатации мойка высокого давления начинает работать иначе или ненадлежащим образом, возможно, она находится в небезопасном состоянии. Это может привести к тяжелым травмам и материальному ущербу.
    - ▶ Прекратить работу, извлечь аккумулятор и обратиться к дилеру STIHL.
    - ▶ Работать с мойкой высокого давления стоя.
    - ▶ Не накрывать мойку высокого давления и обеспечить достаточный обмен охлаждающего воздуха.
  - При отпуске рычага пистолета-распылителя высоконапорный насос автоматически отключается, и вода перестает выходить из насадки. Мойка высокого давления находится в режиме ожидания и остается включенной. При нажатии рычага пистолета-распылителя высоконапорный насос автоматически включается, и вода начинает выходить из насадки. Это может привести к тяжелым травмам и материальному ущербу.
    - ▶ На время перерыва в работе: заблокировать рычаг пистолета-распылителя.
- 
- ▶ Выключить мойку высокого давления.
  - ▶ Извлечь аккумулятор.
- При температурах ниже 0 °C вода может замерзать на очищаемой поверхности и в узлах мойки высокого давления. Пользователь может поскользнуться, упасть и получить тяжелые травмы. Возможен материальный ущерб.
  - ▶ Не эксплуатировать мойку высокого давления при температурах ниже 0 °C.
- Если тянуть за шланг высокого давления или шланг для подачи воды, то мойка высокого давления может сдвинуться и опрокинуться. Возможен материальный ущерб.
  - ▶ Не тянуть за шланг высокого давления или шланг для воды.
- Мойка высокого давления, стоящая на наклонной, неровной или неуплотненной поверхности, может сдвинуться и опрокинуться. Возможен материальный ущерб.
  - ▶ Установить мойку высокого давления на горизонтальную, ровную и уплотненную поверхность.
- При выполнении работ на высоте мойка высокого давления или распыляющее устройство может упасть. Это может привести к тяжелым травмам и материальному ущербу.
  - ▶ Использовать подъемную рабочую площадку или надежные леса.
  - ▶ Не ставить мойку высокого давления на подъемную рабочую площадку или на леса.
  - ▶ При недостаточном радиусе действия высоконапорного шланга: удлинить высоконапорный шланг с помощью специального удлинителя.
  - ▶ Зафиксировать распыляющее устройство от падения.
- Струя воды может отделять от поверхности волокна асбеста. После высыхания волокна асбеста могут разлететься по воздуху и попасть в дыхательные пути. Попавшие в дыхательные пути волокна асбеста могут причинить вред здоровью.
  - ▶ Не мыть поверхности, содержащие асбест.
- Струя воды может смыть масло с транспортных средств или машин. Возможно просачивание воды с примесью масла в почву, водоемы или канализацию. Это наносит ущерб окружающей среде.
  - ▶ Мыть транспортные средства или машины только в местах, оборудованных маслоуловителем в водостоке.
- Струи воды вместе с содержащей свинец краской могут образовывать загрязненные свинцом аэрозоли или стоки. Содержащие свинец аэрозоли и стоки могут попасть в почву, водоемы или канализацию. Аэрозоли, попавшие в дыхательные пути, могут причинить вред здоровью и вызвать аллергические реакции. Это наносит ущерб окружающей среде.
  - ▶ Не очищать поверхности с содержащим свинец лакокрасочным покрытием.
- Струя воды может повредить непрочные поверхности. Возможен материальный ущерб.
  - ▶ Не очищать непрочные поверхности с помощью роторной насадки.
  - ▶ Очищать непрочные поверхности из резины, ткани, дерева и аналогичных материалов при пониженном рабочем давлении и с большего расстояния.

- Если сопло «3 в 1» эксплуатируется с погружением в загрязненную воду, это может привести к повреждению сопла «3 в 1».
  - ▶ Не эксплуатировать сопло «3 в 1» с грязной водой.

- ▶ При очистке резервуара: опорожнить резервуар и дать воде стечь.

- Всасывание легковоспламеняющихся и взрывоопасных жидкостей может привести к пожару и взрыву. Возможны тяжелые или смертельные травмы, а также материальный ущерб.

- ▶ Не допускать всасывания или извлечения легковоспламеняющихся и взрывоопасных жидкостей.

- Всасывание раздражающих, едких и ядовитых жидкостей может привести к причинению вреда здоровью и повреждению узлов мойки высокого давления. Возможны тяжелые или смертельные травмы, а также материальный ущерб.

- ▶ Не всасывать или не извлекать раздражающие, едкие или ядовитые жидкости.

- Сильная струя воды может причинить тяжелые травмы людям и животным, а также нанести материальный ущерб.



- ▶ Не направлять струю воды на людей и животных.

- ▶ Не направлять струю воды на плохо проматриваемые места.

- ▶ Не очищать не снятую одежду.
- ▶ Не очищать не снятую обувь.

- Контакт с водой электрооборудования, электрических соединений, розеток и электропроводки может привести к поражению электрическим током. Возможны тяжелые или смертельные травмы, а также материальный ущерб.



- ▶ Не направлять струю воды на электрооборудование, электрические подключения, розетки и токоведущие линии.

- Контакт электрических устройств с водой может привести к поражению электрическим током. Это чревато тяжелыми или летальными травмами пользователя и материальным ущербом.



- ▶ Не направлять струю воды на электроприборы.

- ▶ Электрические приборы не должны находиться в зоне проведения работ.

- Струя воды может повредить детали устройства. Возможен материальный ущерб.



- ▶ Не направлять струю воды на мойку высокого давления.

- Неправильная прокладка шланга высокого давления может привести к его повреждению. Повреждение может стать причиной неконтрольного выброса воды под высоким давлением. Это может привести к тяжелым травмам и материальному ущербу.

- ▶ Не направлять струю воды на высоконапорный шланг.

- ▶ Прокладывать высоконапорный шланг так, чтобы он не натягивался и не запутывался.

- ▶ Прокладывать высоконапорный шланг так, чтобы он не подвергался повреждению, изгибу, сдавливанию или истиранию.

- ▶ Защищать высоконапорный шланг от высоких температур, масла и химреактивов.

- Если шланг для воды проложен неправильно, он может быть поврежден и о шланг могут споткнуться люди. Это чревато травмами, а также повреждением шланга для воды.

- ▶ Не направлять струю воды на шланг для воды.

- ▶ Прокладывать и отмечать шланг для воды так, чтобы об него не могли споткнуться люди.

- ▶ Прокладывать шланг для воды так, чтобы он не натягивался и не запутывался.

- ▶ Прокладывать шланг для воды так, чтобы он не подвергался повреждению, изгибу, сдавливанию или истиранию.

- ▶ Защищать шланг для воды от высоких температур, масла и химреактивов.

- Сильная струя воды вызывает реактивные силы. Из-за возникновения сил реакции пользователь может утратить контроль над распыляющим устройством. Это может привести к тяжелым травмам и материальному ущербу.

- ▶ Держите пистолет-распылитель двумя руками.

- ▶ Работать в соответствии с инструкциями, приведенными в настоящем руководстве по эксплуатации.

## 4.8 Моющие средства

### ▲ ПРЕДУПРЕЖДЕНИЕ

- Контакт моющего средства с кожей или глазами может вызвать раздражение кожи или глаз.
  - ▶ Соблюдать инструкции по применению моющего средства.
  - ▶ Избегать контакта с моющими средствами.
  - ▶ Если произошел контакт с кожей: обильно промыть места контакта на коже водой с мылом.
  - ▶ В случае попадания в глаза: обильно промыть глаза водой в течение не менее 15 минут, после чего обратиться к врачу.
- Использование неправильных или неподходящих моющих средств может привести к повреждению мойки высокого давления или очищаемой поверхности очищаемого объекта, а также нанести ущерб окружающей среде.
  - ▶ Компания STIHL рекомендует применение оригинальных моющих средств.
  - ▶ Соблюдать инструкции по применению моющего средства.
  - ▶ В случае неясностей обратиться к дилеру STIHL.

## 4.9 Подключение воды

### ▲ ПРЕДУПРЕЖДЕНИЕ

- При отпускании рычага распылительного пистолета в шланге для подачи воды возникает обратный удар. Вследствие обратного удара возможен заброс загрязненной воды обратно в сеть питьевого водоснабжения. Это может привести к загрязнению питьевой воды.



- ▶ Мойку высокого давления запрещается подключать напрямую к сети питьевого водоснабжения.

- ▶ Соблюдать предписания водоснабжающей организации. Если требуется, при подключении к сети питьевого водоснабжения использовать устройства для отсоединения от системы (например, отсекающий обратного потока).
- Вода с примесью грязи или песка может повредить узлы мойки высокого давления.
  - ▶ Использовать чистую воду.

- ▶ При использовании воды с примесью грязи или песка: эксплуатировать мойку высокого давления с водяным фильтром.
- Если мойка высокого давления получает слишком мало воды, это может привести к повреждению узлов мойки высокого давления.
  - ▶ Открывать водопроводный кран полностью.
  - ▶ Убедиться, что мойка высокого давления снабжается достаточным количеством воды, 21.1.

## 4.10 Транспортировка

### 4.10.1 Мойка высокого давления

#### ▲ ПРЕДУПРЕЖДЕНИЕ

- Во время транспортировки мойка высокого давления может перевернуться или сдвинуться. Это может привести к травмам и материальному ущербу.

- ▶ Заблокировать рычаг пистолета-распылителя.



- ▶ Выключить мойку высокого давления.



- ▶ Извлечь аккумулятор.

- ▶ Зафиксировать мойку высокого давления с помощью стяжных лент, ремней или сети так, чтобы она не сдвинулась и не перевернулась.
- При температурах ниже 0 °C вода может замерзнуть в узлах мойки высокого давления, бензиновой. Это чревато повреждением мойки высокого давления, бензиновой.
  - ▶ Опорожнить шланг высокого давления и распыляющее устройство.



- ▶ При отсутствии возможности использования защиты от низких температур при транспортировке мойки высокого давления: защитить мойку высокого давления с помощью антифриза на основе гликоля.

### 4.10.2 Аккумулятор

#### ▲ ПРЕДУПРЕЖДЕНИЕ

- Аккумулятор не защищен от всех внешних воздействий. Определенные внешние воздействия могут привести к повреждению аккумулятора и к материальному ущербу.

- ▶ Не транспортировать поврежденный аккумулятор.
- Во время транспортировки аккумулятор может перевернуться или сдвинуться. Это чревато травмами и материальным ущербом.
  - ▶ Вложить аккумулятор в упаковку так, чтобы он не двигался.
  - ▶ Зафиксировать упаковку так, чтобы она не двигалась.

## 4.11 Хранение

### 4.11.1 Мойка высокого давления

#### ▲ ПРЕДУПРЕЖДЕНИЕ

- Дети могут не понять и неправильно оценить опасности, связанные с мойкой высокого давления. Это может привести к тяжелым травмам детей.
  - ▶ Заблокировать рычаг пистолета-распылителя.



- ▶ Выключить мойку высокого давления.



- ▶ Извлечь аккумулятор.

- ▶ Хранить мойку высокого давления в недоступном для детей месте.
- Электрические контакты мойки высокого давления и металлические узлы могут подвергнуться коррозии из-за сырости. Это чревато повреждением мойки высокого давления.



- ▶ Извлечь аккумулятор.

- ▶ Хранить мойку высокого давления в чистом и сухом состоянии.
- При температурах ниже 0 °С вода может замерзать в узлах мойки высокого давления. Это чревато повреждением мойки высокого давления, бензиновой.
  - ▶ Опорожнить шланг высокого давления и распыляющее устройство.



- ▶ Если хранение мойки высокого давления в защищенном от морозов месте невозможно: предохранить мойку высокого давления, используя антифриз на основе гликоля.

## 4.11.2 Аккумулятор

### ▲ ПРЕДУПРЕЖДЕНИЕ

- Дети могут не осознать и неправильно оценить опасности, связанные с аккумулятором. Это может привести к тяжелым травмам детей.
  - ▶ Хранить аккумулятор в недоступном для детей месте.
- Аккумулятор не защищен от всех внешних воздействий. Определенные внешние воздействия на аккумулятор могут привести к его необратимому повреждению.
  - ▶ Хранить аккумулятор в чистом и сухом состоянии.
  - ▶ Хранить аккумулятор в закрытом помещении.
  - ▶ Аккумулятор следует хранить отдельно от мойки высокого давления.
  - ▶ Если аккумулятор хранится в зарядном устройстве: вынуть штепсельную вилку из розетки и хранить аккумулятор с уровнем заряда 40–60 % (2 горящих зеленых светодиода).
  - ▶ Запрещается хранить аккумулятор в условиях, не отвечающих указанным ограничениям по температуре, 21.3.

## 4.12 Очистка, техническое обслуживание и ремонт

### ▲ ПРЕДУПРЕЖДЕНИЕ

- Если при очистке, техническом обслуживании или ремонте вставлен аккумулятор, возможно неконтролируемое включение мойки высокого давления. Это может привести к тяжелым травмам и материальному ущербу.
  - ▶ Заблокировать рычаг пистолета-распылителя.



- ▶ Выключить мойку высокого давления.



- ▶ Извлечь аккумулятор.

- Использование сильных моющих средств, струй воды или острых предметов для очистки мойки высокого давления или аккумулятора может привести к их повреждению. Неправильная очистка мойки высокого давления или аккумулятора может привести к сбоям в работе компонентов и выходу из строя предохранительных устройств. Это может привести к тяжелым травмам.

- ▶ Очищать мойку высокого давления или аккумулятор в соответствии с инструкциями, приведенными в настоящей инструкции по эксплуатации.
- Неправильное выполнение технического обслуживания или ремонта мойки высокого давления и аккумулятора приводит к неполадкам в работе узлов и выходу из строя системы безопасности. Это может привести к тяжелым травмам или летальному исходу.
  - ▶ Не производить техническое обслуживание или ремонт мойки высокого давления и аккумулятора самостоятельно.
  - ▶ При необходимости технического обслуживания или ремонта мойки высокого давления или аккумулятора: обратиться к дилеру STIHL.

## 5 Подготовка к эксплуатации мойки высокого давления

### 5.1 Подготовка мойки высокого давления к работе

Каждый раз перед началом работы необходимо выполнить следующее.

- ▶ Убедиться в надлежащем состоянии указанных ниже компонентов.
  - Мойка высокого давления, шланг высокого давления и муфта шланга, [14.6.1](#).
  - Аккумулятор, [14.6.2](#).
- ▶ Проверить аккумулятор, [12.2](#).
- ▶ Полностью зарядить аккумулятор в соответствии с описанием в инструкции по эксплуатации зарядных устройств STIHL AL 101, 301, 301-4, 500.
- ▶ Очистить мойку высокого давления, [17](#).
- ▶ Если используется водяной фильтр: проверить водяной фильтр на загрязнение и при необходимости очистить, [17.5](#).
- ▶ Установить мойку высокого давления, бензиновую, на прочное и ровное основание, предохранив от смещения и опрокидывания.
- ▶ Полностью размотать шланг высокого давления с барабана для шлангов, [13.2](#).
- ▶ Установить пистолет-распылитель, [8.2.1](#).
- ▶ Смонтировать струйную трубку, [8.3.1](#).
- ▶ Если используется сопло: смонтировать сопло, [8.4.1](#).
- ▶ Если применяется чистящее средство: работать с чистящим средством, [13.6](#).
- ▶ Подключить воду, [9](#).

- ▶ Проверить элементы управления, [12.1](#).
- ▶ Если указанные работы выполнить невозможно: не использовать мойку высокого давления, бензиновую, и обратиться к дилеру STIHL.

### 5.2 Подключение аккумулятора с интерфейсом радиосвязи Bluetooth® к приложению STIHL connected

- ▶ Активировать интерфейс радиосвязи Bluetooth® на мобильном устройстве связи.
- ▶ Активировать интерфейс радиосвязи Bluetooth® на аккумуляторе, [7.1](#).
- ▶ Загрузить приложение STIHL connected из магазина приложений в мобильное устройство связи и создать учетную запись.
- ▶ Открыть приложение STIHL connected и войти в систему.
- ▶ Добавить аккумулятор в приложение STIHL connected и следовать указаниям на экране.

Контактные данные и дополнительная информация имеются на сайте <https://support.stihl.com/> или в приложении STIHL connected.

Приложение STIHL connected доступно в зависимости от региона.

## 6 Зарядка аккумуляторов и светодиоды на аккумуляторе

### 6.1 Зарядка аккумулятора

Время зарядки зависит от различных факторов, в том числе от температуры аккумулятора и от окружающей температуры. Для обеспечения оптимальной мощности необходимо соблюдать рекомендованные температурные режимы, [21.4](#). Фактическое время зарядки может отличаться от указанного. Время зарядки указано на сайте [www.stihl.com/charging-times](http://www.stihl.com/charging-times).

- ▶ Зарядить аккумулятор в соответствии с описанием в инструкции по эксплуатации зарядных устройств STIHL AL 101, 301, 301-4, 500.



## 6.2 Индикация уровня заряда

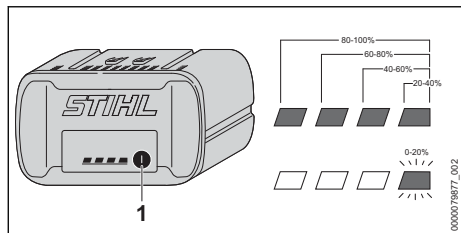

- ▶ Нажать кнопку (1). Светодиоды ок. 5 секунд горят зеленым светом, отображая уровень заряда.
- ▶ Если правый светодиод мигает зеленым светом: зарядить аккумулятор.

## 6.3 Светодиоды на аккумуляторе

Светодиоды показывают уровень заряда или неисправности аккумулятора. Светодиоды могут светиться или мигать зеленым или красным светом.

Если светодиоды светятся или мигают зеленым светом, показывается уровень заряда.

- ▶ Если светодиоды горят или мигают красным светом, следует устранить неисправности, [20.1](#).

В мойке высокого давления или аккумуляторе возникла неисправность.

## 7 Активация и деактивация интерфейса радиосвязи Bluetooth®

### 7.1 Активация интерфейса радиосвязи Bluetooth®

- ▶ Если аккумулятор оборудован интерфейсом радиосвязи Bluetooth®: нажать кнопку и удерживать ее нажатой, пока светодиод BLUETOOTH® рядом с символом  не начнет светиться синим светом в течение прибл. 3 секунд.

Интерфейс радиосвязи Bluetooth® на аккумуляторе активирован.

### 7.2 Деактивация интерфейса радиосвязи Bluetooth®

- ▶ Если аккумулятор оборудован интерфейсом радиосвязи Bluetooth®: нажать кнопку и удерживать ее нажатой, пока светодиод BLUETOOTH® рядом с символом  не мигнет синим светом шесть раз.

Интерфейс радиосвязи Bluetooth® на аккумуляторе деактивирован.

## 8 Сборка мойки высокого давления

### 8.1 Сборка мойки высокого давления

#### Монтаж ручки барабана для намотки шланга

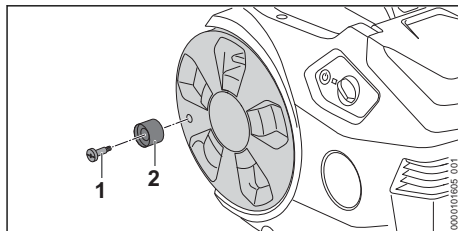

- ▶ Вставить винт (1) в ручку барабана для намотки шланга (2).
- ▶ Ввернуть винт (1) с ручкой барабана для намотки шланга (2) в барабан и прочно затянуть.

#### Установка держателя

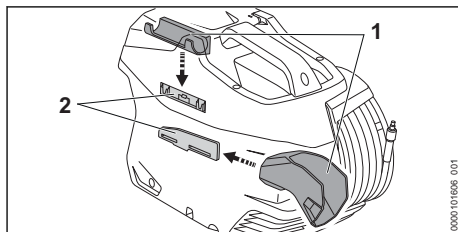

- ▶ Вставить держатель (1) в направляющие (2).

Держатели (1 и 2) фиксируются со щелчком.

#### Установка сопла

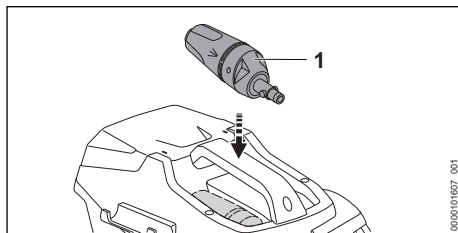

- ▶ Вставить сопло (1) 3-в-1.

## 8.2 Монтаж и демонтаж распылительного пистолета

### 8.2.1 Установка пистолета-распылителя

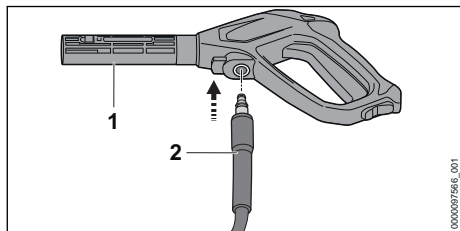

- ▶ Вставить штуцер (2) в пистолет-распылитель (1). Штуцер (2) фиксируется со щелчком.
- ▶ Если штуцер (2) вставляется в пистолет-распылитель (1) с трудом: смазать прокладку на штуцере (2) арматурной смазкой.

### 8.2.2 Демонтаж пистолета-распылителя

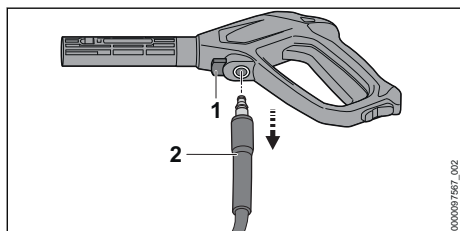

- ▶ Нажать и удерживать стопорный рычаг (1).
- ▶ Вынуть штуцер (2).

## 8.3 Монтаж и демонтаж струйной трубки

### 8.3.1 Монтаж струйной трубки

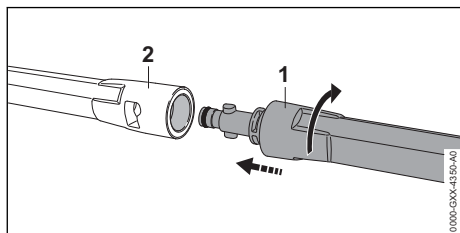

- ▶ Вставить струйную трубку (1) в распылительный пистолет (2).
- ▶ Повернуть струйную трубку (1) до фиксации.
- ▶ Если струйная трубка (1) вставляется в распылительный пистолет (2) с трудом: смазать прокладку на струйной трубке (1) арматурной смазкой.

### 8.3.2 Демонтаж струйной трубки

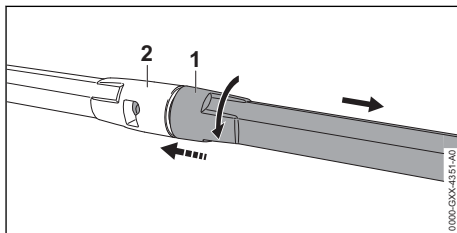

- ▶ Сдвинуть струйную трубку (1) и повернуть до упора распылительный пистолет (2).
- ▶ Разъединить струйную трубку (1) и распылительный пистолет (2).

## 8.4 Монтаж, регулировка и демонтаж насадки

### 8.4.1 Монтаж насадки

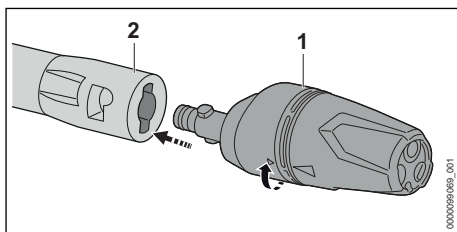

- ▶ Вставить сопло (1) в струйную трубку (2).
- ▶ Поворачивать насадку (1), пока она не зафиксируется.
- ▶ Если сопло (1) вставляется в струйную трубку (2) с трудом: смазать уплотнение на сопле (1) арматурной смазкой.

### 8.4.2 Демонтаж сопла

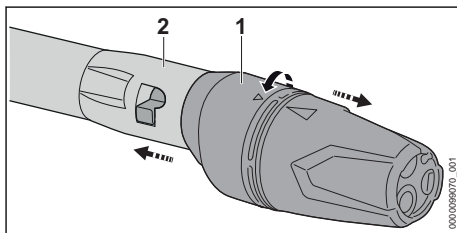

- ▶ Сдвинуть сопло (1) и струйную трубку (2) и повернуть до упора.
- ▶ Разъединить сопло (1) и струйную трубку (2).

## 9 Подключение к источнику воды

### 9.1 Подсоединение мойки высокого давления к водопроводной сети

#### Подсоединение фильтра для воды

При использовании для мойки высокого давления воды, содержащей песок, или воды из цистерн необходимо смонтировать фильтр для воды на мойке высокого давления. Фильтр для воды очищает воду от песка и загрязнений, защищая от повреждения узлы мойки высокого давления.

В зависимости от марки изделия фильтр для воды может прилагаться к мойке высокого давления.

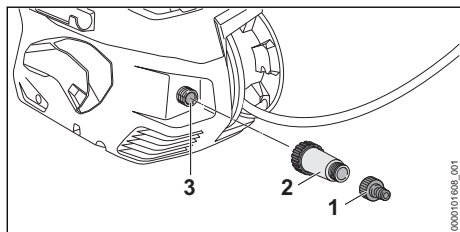

- ▶ Отвинтить штуцер (1).
- ▶ Навинтить фильтр для воды (2) на штуцер для воды (3) и прочно затянуть от руки.
- ▶ Навинтить штуцер (1) на фильтр для воды (2) и прочно затянуть от руки.

#### Подсоединение шланга для воды

Шланг для воды должен отвечать следующим требованиям.

- Шланг для воды имеет диаметр 1/2".
- Шланг для воды имеет длину от 10 до 25 м.
- ▶ Подсоединить шланг для воды к водопроводному крану.
- ▶ Полностью открыть водопроводный кран и промыть водой шланг для воды. Из шланга для воды вымываются песок и грязь. Из шланга для воды удаляется воздух.
- ▶ Закрыть водопроводный кран.

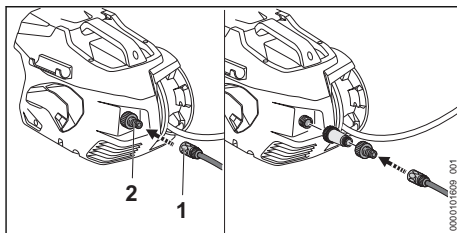

- ▶ Насадить муфту (1) на штуцер (2). Муфта (1) фиксируется со щелчком.
- ▶ Полностью открыть водопроводный кран.
- ▶ Если на пистолете-распылителе установлена струйная трубка: демонтировать струйную трубку.
- ▶ Держать нажатым рычаг пистолета-распылителя, пока из пистолета-распылителя не начнет выходить равномерная водяная струя.
- ▶ Отпустить рычаг пистолета-распылителя.
- ▶ Заблокировать рычаг пистолета-распылителя.
- ▶ Смонтировать струйную трубку.
- ▶ Смонтировать насадку.

#### Отсоединение шланга для воды

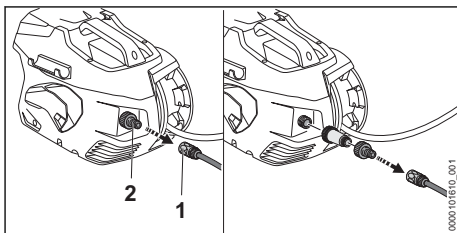

- ▶ Закрыть водопроводный кран.
- ▶ Чтобы разблокировать муфту: потянуть или повернуть и удерживать кольцо (1).
- ▶ Снять муфту со штуцера (2).

### 9.2 Подключение мойки высокого давления к другому источнику воды

Мойка высокого давления может засасывать воду из бочек для дождевой воды, цистерн, а также из водоемов с проточной или стоячей водой.

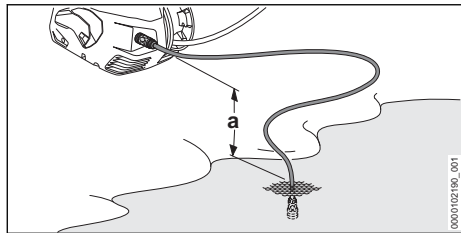

Чтобы обеспечить засасывание воды, разность по высоте между мойкой высокого давления и источником воды не должна превышать максимальную высоту всасывания (а),  21.1.

Необходимо использовать подходящий комплект со шлангом для всасывания STIHL. Комплект со шлангом для всасывания содержит шланг для воды со специальной муфтой и встроенным фильтром для воды.

В зависимости от марки изделия подходящий комплект со шлангом для всасывания STIHL может прилагаться к мойке высокого давления.

### Подсоединение шланга для воды

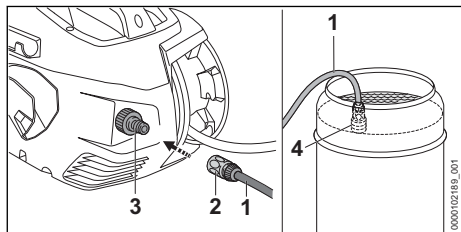

- ▶ Наполнить водой шланг для воды (1), чтобы в шланге для воды не осталось воздуха.
- ▶ Насадить муфту (2) на штуцер (3). Муфта (2) фиксируется со щелчком.
- ▶ Опустить всасывающую головку (4) в источник воды так, чтобы всасывающая головка (4) не касалась дна.
- ▶ Если на высоконапорном шланге установлен пистолет-распылитель: демонтировать пистолет-распылитель.
- ▶ Держать высоконапорный шланг опущенным вниз.
- ▶ Включить мойку высокого давления и оставить работать, пока из высоконапорного шланга не начнет выходить равномерная струя воды.
- ▶ Выключить мойку высокого давления.

- ▶ Смонтировать пистолет-распылитель на высоконапорном шланге.
- ▶ Нажать и удерживать рычаг пистолета-распылителя.
- ▶ Включить мойку высокого давления.

## 10 Установка и извлечение аккумулятора

### 10.1 Установка аккумулятора

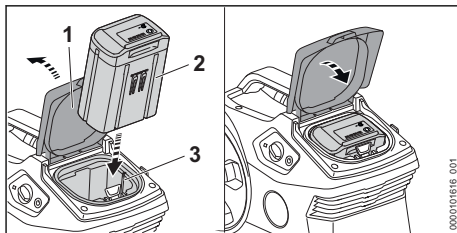

- ▶ Открыть до упора откидную крышку (1) и удерживать ее.
- ▶ Вставьте аккумулятор (2) в аккумуляторный отсек (3) до упора. Аккумулятор (2) фиксируется и крепится со щелчком.
- ▶ Закройте откидную крышку (1).

### 10.2 Извлечение аккумулятора

- ▶ Установить мойку высокого давления на ровную поверхность.

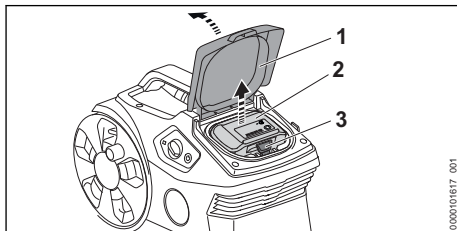

- ▶ Открыть до упора откидную крышку (1) и удерживать ее.
- ▶ Нажать на фиксатор (3). Аккумулятор (2) разблокирован и может быть извлечен.
- ▶ Закройте откидную крышку (1).

## 11 Включение и выключение мойки высокого давления

### 11.1 Включение мойки высокого давления

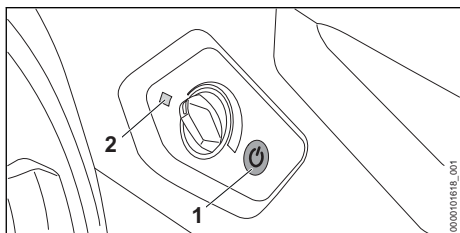

- ▶ Нажать кнопку (1). Светодиод (2) горит зеленым светом. Мойка высокого давления готова к эксплуатации.

Если включенная мойка высокого давления не используется более 30 минут, то она автоматически выключается. Светодиод (2) перестает гореть.

- ▶ Снова нажать кнопку (1). Мойка высокого давления готова к эксплуатации.

### 11.2 Выключить мойку высокого давления

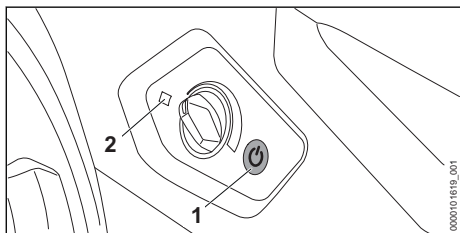

- ▶ Нажать кнопку (1). Светодиод (2) перестает гореть.

## 12 Проверка мойки высокого давления и аккумулятора

### 12.1 Проверка органов управления

#### Фиксирующий рычаг и рычаг

- ▶ Выключить мойку высокого давления и извлечь аккумулятор.
- ▶ Перевести фиксирующий рычаг в положение  $\odot$ .
- ▶ Попытаться нажать рычаг.

- ▶ Если рычаг удается нажать: не использовать мойку высокого давления и обратиться к дилеру STIHL. Фиксирующий рычаг неисправен.
- ▶ Перевести фиксирующий рычаг в положение  $\odot$ .
- ▶ Нажмите и отпустите рычаг.
- ▶ Если рычаг движется туго или не возвращается в исходное положение: не использовать мойку высокого давления и обратиться к дилеру STIHL. Рычаг неисправен.

### 12.2 Проверить аккумулятор

- ▶ Нажать кнопку на аккумуляторе. Светодиоды светятся или мигают.
- ▶ Если светодиоды не светятся и не мигают: не использовать аккумулятор и обратиться к дилеру STIHL. Неполадки, связанные с аккумулятором.

## 13 Работа с мойкой высокого давления

### 13.1 Как держать и вести пистолет-распылитель

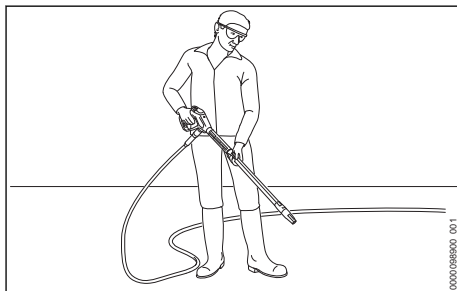

- ▶ Держать пистолет-распылитель одной рукой за рукоятку так, чтобы большой палец охватывал рукоятку.
- ▶ Держать струйную трубку другой рукой так, чтобы большой палец охватывал струйную трубку.
- ▶ Направить насадку на землю.

### 13.2 Разматывание шланга высокого давления

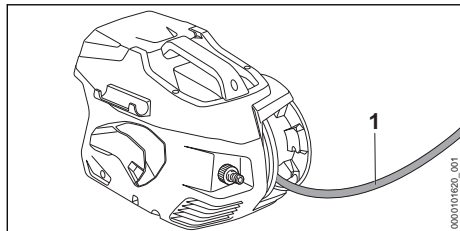

- ▶ Размотать шланг высокого давления (1) с барабана для шланга.

### 13.3 Нажать и заблокировать рычаг пистолета-распылителя

#### Нажатие рычага пистолета-распылителя

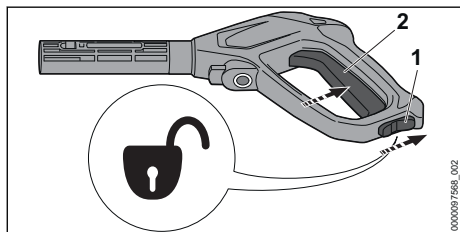

- ▶ Перевести фиксирующий рычаг (1) в положение  $\uparrow$ .
- ▶ Нажать и удерживать рычаг (2). Насос высокого давления включается автоматически, и вода вытекает из насадки.

#### Блокировка рычага пистолета-распылителя

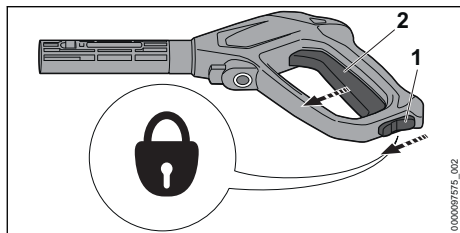

- ▶ Отпустить рычаг (2). Насос высокого давления выключается автоматически, и вода перестает вытекать из насадки. Мойка высокого давления остается включенной.
- ▶ Перевести фиксирующий рычаг (1) в положение  $\downarrow$ .

### 13.4 Настройка рабочего давления

В зависимости от режима использования рабочее давление может регулироваться.

Если требуется удалить сильные загрязнения, то работать можно на высоком рабочем давлении.

Если требуется удалить загрязнения с чувствительной поверхности, то работать можно на низком рабочем давлении.

- ▶ Включить мойку высокого давления.

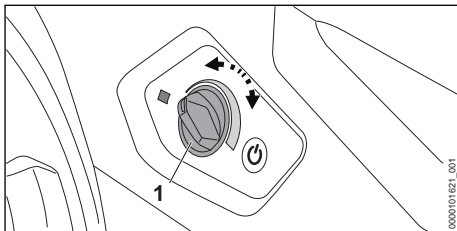

Повышение рабочего давления

- ▶ Поворачивать регулятор (1) по часовой стрелке, пока не будет установлено требуемое рабочее давление.

Уменьшение рабочего давления

- ▶ Поворачивать регулятор (1) против часовой стрелки, пока не будет установлено требуемое рабочее давление.

### 13.5 Очистка

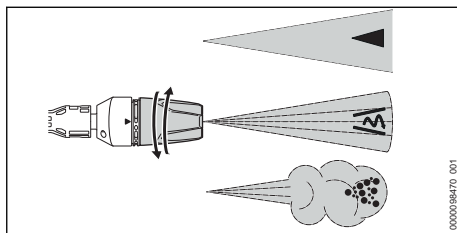

Насадка 3-в-1 может быть настроена в зависимости от конкретного режима использования.

- Плоскоструйное сопло  $\blacktriangleleft$  предназначено для очистки от легких и средних загрязнений.
- Роторная насадка  $\text{A}$  предназначена для очистки сильных загрязнений на чувствительных поверхностях.
- Распылительное сопло  $\text{B}$  предназначено для очистки с помощью моющего средства.

- ▶ Перед мойкой направить струю воды на незаметный участок поверхности и проверить, не приводит ли мойка к повреждению поверхности.
- ▶ Выбирать такое расстояние от насадки до очищаемой поверхности, которое позволяет избежать повреждения очищаемой поверхности.
- ▶ Настроить насадку 3-в-1 так, чтобы очищаемая поверхность не была повреждена.
- ▶ Изменять настройку насадки 3-в-1 только в том случае, когда рычаг пистолета-распылителя не нажат.

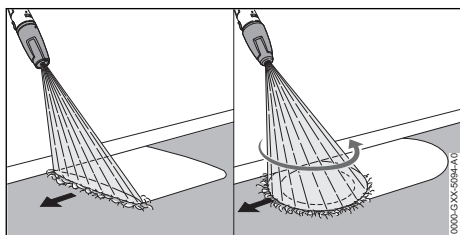

- ▶ Равномерно перемещать устройство распыления вдоль очищаемой поверхности.
- ▶ Продвигаться медленно и осторожно.

### 13.6 Работа с мощим средством

Мощные средства усиливают чистящее действие воды.

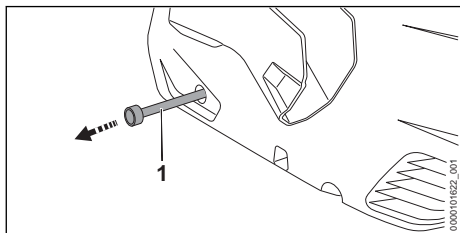



- ▶ Извлечь шланг для мощного средства (1) из мойки высокого давления.
- ▶ Отвернуть крышку бака для мощного средства.
- ▶ Шланг для мощного средства (1) вставить в бак для мощного средства.
- ▶ Повернуть сопло 3-в-1 в позицию  и настроить максимальное рабочее давление.

## 14 После работы

### 14.1 После работы

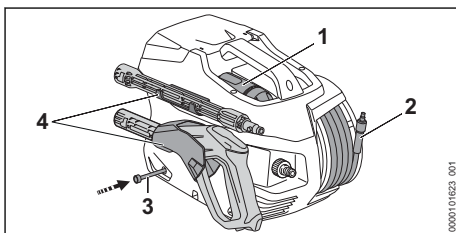
- ▶ В случае работы с использованием чистящих средств: промыть мойку высокого давления.
- ▶ Вставить шланг для мощного средства (3) в мойку высокого давления.
- ▶ Выключить мойку высокого давления и извлечь аккумулятор.
- ▶ Если мойка высокого давления подключена к сети водоснабжения: закрыть водопроводный кран.
- ▶ Нажать рычаг пистолета-распылителя. Давление воды сбрасывается.
- ▶ Заблокировать рычаг пистолета-распылителя.
- ▶ Отсоединить мойку высокого давления от источника воды.
- ▶ Снять шланг для воды.
- ▶ Снимите и очистите сопло и струйную трубку.
- ▶ Снять пистолет-распылитель и вылить остатки воды из пистолета-распылителя.



- ▶ Равномерно намотать шланг высокого давления (2).
- ▶ Вставить сопло (1).
- ▶ Хранить распыляющее устройство в держателях (4) на мойке высокого давления.
- ▶ Если мойка высокого давления намочила: дать мойке высохнуть.
- ▶ Если аккумулятор мокрый или влажный: просушить его,  21.4.
- ▶ Очистить мойку высокого давления.
- ▶ Очистить аккумулятор.

## 15 Транспортировка

### 15.1 Транспортировка мойки высокого давления

- ▶ Выключить мойку высокого давления и извлечь аккумулятор.

### Переноска мойки высокого давления

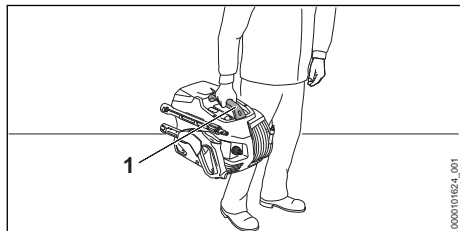

- ▶ Переносить мойку высокого давления за ручку (1).

### Транспортировка мойки высокого давления в транспортном средстве

- ▶ Зафиксировать мойку высокого давления таким образом, чтобы она не сдвинулась и не перевернулась.
- ▶ При отсутствии возможности использования защиты от низких температур при транспортировке мойки высокого давления: предохранить мойку высокого давления с помощью антифриза.

## 15.2 Транспортировка аккумулятора

- ▶ Выключить мойку высокого давления и извлечь аккумулятор.
- ▶ Убедиться, что аккумулятор находится в безопасном состоянии.
- ▶ Упаковать аккумулятор так, чтобы он не двигался в упаковке.
- ▶ Зафиксировать упаковку так, чтобы она не двигалась.

На аккумулятор распространяются требования по транспортировке опасных грузов. Аккумулятор имеет классификацию UN 3480 (литий-ионные аккумуляторные батареи) и проверен в соответствии с руководством ООН "Испытания и критерии", часть III, подраздел 38.3.

Предписания по транспортировке имеются на сайте [www.stihl.com/safety-data-sheets](http://www.stihl.com/safety-data-sheets).

## 16 Хранение

### 16.1 Хранение мойки высокого давления

- ▶ Выключить мойку высокого давления и извлечь аккумулятор.
- ▶ Хранить мойку высокого давления так, чтобы выполнялись следующие условия:
  - Запрещается переворачивать и сдвигать мойку высокого давления.

- Мойка высокого давления должна быть недоступна для детей.
- Мойка высокого давления должна быть чистой и сухой.
- Мойка высокого давления находится в закрытом помещении.
- Мойка высокого давления хранится при температуре выше 0 °С.
- При отсутствии возможности использования защиты от низких температур при хранении мойки высокого давления: защитить мойку высокого давления с помощью антифриза.

### 16.2 Хранение аккумулятора

Компания STIHL рекомендует хранить аккумулятор с уровнем заряда от 40 % до 60 % (горят 2 зеленых светодиода).

- ▶ Хранить аккумулятор так, чтобы были выполнены следующие условия.
  - Аккумулятор недоступен для детей.
  - Аккумулятор чистый и сухой.
  - Аккумулятор находится в закрытом помещении.
  - Аккумулятор вынут из мойки высокого давления.
  - Если аккумулятор хранится в зарядном устройстве: вынуть штепсельную вилку из розетки и хранить аккумулятор с уровнем заряда 40–60 % (2 горящих зеленых светодиода).
  - При хранении аккумулятора соблюдаются указанные ограничения по температуре,  21.3.

#### УКАЗАНИЕ

- Если аккумулятор хранится не так, как это указано в данном руководстве по эксплуатации, может наступить глубокий разряд аккумулятора, что приведет к необратимым повреждениям.
  - ▶ Перед началом хранения необходимо зарядить разряженный аккумулятор. STIHL рекомендует хранить аккумулятор с уровнем заряда 40–60 % (горят 2 зеленых светодиода).
  - ▶ Аккумулятор следует хранить отдельно от мойки высокого давления.



## 17 Очистка

### 17.1 Промывание мойки высокого давления

В случае работы с использованием чистящих средств:

- ▶ Повернуть сопло 3-в-1 в позицию  и настроить максимальную ступень мощности.
- ▶ Включить мойку высокого давления и в течение 30 секунд промывать чистой водой.

### 17.2 Очистка мойки высокого давления и принадлежностей

- ▶ Выключить мойку высокого давления и извлечь аккумулятор.
- ▶ Для очистки мойки высокого давления, шланга высокого давления, пистолета-распылителя и принадлежностей следует использовать влажную матерчатую салфетку.
- ▶ Для очистки штуцеров и муфты на мойке высокого давления, шланге высокого давления и на пистолете-распылителе использовать влажную матерчатую салфетку.
- ▶ Очистить вентиляционные прорези кисточкой.
- ▶ Удалить чужеродные частицы из аккумуляторного отсека и очистить его влажной салфеткой.
- ▶ Очистить электрические контакты в аккумуляторном отсеке кистью или мягкой щеткой.

### 17.3 Очистка насадки и струйной трубки

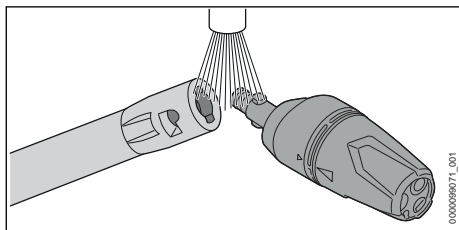

- ▶ Промыть насадку и струйную трубку проточной водой и насухо вытереть матерчатой салфеткой.

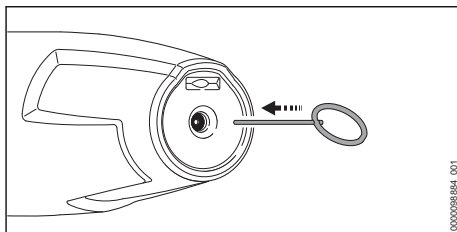

- ▶ Если насадка забита: прочистить насадку иглой для очистки.

### 17.4 Очистка сетчатого фильтра на подаче воды

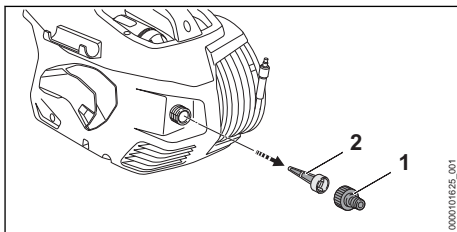

- ▶ Отвинтить патрубок (1) подключения воды.
- ▶ Отсоединить сетчатый фильтр на подаче воды (2) от патрубка подачи воды.
- ▶ Промыть сетчатый фильтр на подаче воды (2) проточной водой.
- ▶ Присоединить сетчатый фильтр на подаче воды (2) к патрубку подачи воды.
- ▶ Навинтить патрубок (1) и прочно затянуть вручную.

### 17.5 Очистка водяного фильтра

Для очистки водяной фильтр необходимо разобрать.

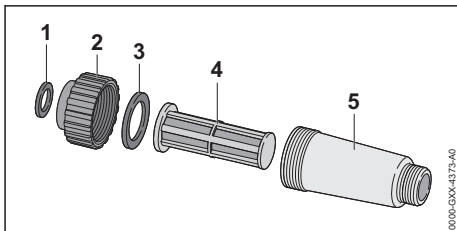

- ▶ Демонтируйте фильтр для воды.
- ▶ Промыть уплотнения (1 и 3), крышку (2), фильтр (4) и корпус фильтра (5) проточной водой.
- ▶ Смазать прокладки (1 и 3) арматурной смазкой.
- ▶ Снова собрать водяной фильтр.

## 17.6 Очистка фильтра для воды в комплекте со шлангом для всасывания

Для очистки фильтра для воды необходимо разобрать всасывающую головку.

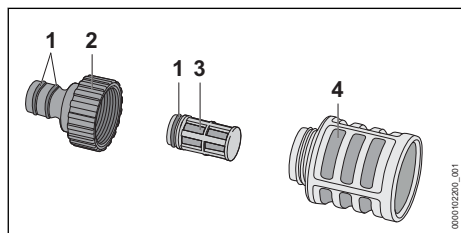

- ▶ Отвинтить штуцер (2).
- ▶ Извлечь фильтр для воды (3) из всасывающей головки (4).
- ▶ Промыть штуцер (2), фильтр для воды (3) и всасывающую головку (4) под проточной водой.
- ▶ Смазать уплотнения (1) арматурной смазкой.
- ▶ Снова собрать всасывающую головку.

## 17.7 Очистка аккумулятора

- ▶ Очистить аккумулятор влажной тряпкой.

## 20 Устранение неисправностей

### 20.1 Устранение неисправностей мойки высокого давления или аккумулятора

Неисправность	Светодиоды на аккумуляторе	Причина	Устранение
Мойка высокого давления не запускается при включении. Громкое жужжание электродвигателя.	1 светодиод мигает зеленым светом.	Слишком низкий уровень заряда аккумулятора.	▶ Зарядите аккумулятор.
	1 светодиод светится красным светом.	Аккумулятор перегрелся или переохладился.	▶ Извлечь аккумулятор. ▶ Дать аккумулятору остыть или нагреться.
	Мигают 3 красных светодиода.	В мойке высокого давления возникла неисправность.	▶ Извлечь аккумулятор. ▶ Очистить контакты в аккумуляторном отсеке. ▶ Установить аккумулятор. ▶ Включить мойку высокого давления. ▶ Если по-прежнему мигают 3 красных светодиода: не использовать мойку высокого давления и обратиться к дилеру STIHL.

## 18 Техническое обслуживание

### 18.1 Интервалы технического обслуживания

Интервалы технического обслуживания зависят от окружающих условий и условий эксплуатации. STIHL рекомендует следующие интервалы технического обслуживания:

Ежемесячно

- ▶ Очистить сетчатый фильтр на подаче воды.

## 19 Ремонт

### 19.1 Ремонт мойки высокого давления и аккумулятора

Пользователь не должен ремонтировать мойку высокого давления, принадлежности и аккумулятор самостоятельно.

- ▶ Если мойка высокого давления или принадлежности повреждены: не использовать мойку высокого давления или принадлежности и обратиться к дилеру STIHL.
- ▶ Если аккумулятор неисправен или поврежден, заменить аккумулятор.

Неисправность	Светодиоды на аккумуляторе	Причина	Устранение
	3 светодиода горят красным светом.	Мойка высокого давления слишком теплая.	<ul style="list-style-type: none"> <li>▶ Извлечь аккумулятор.</li> <li>▶ Дать остыть мойке высокого давления.</li> <li>▶ Очистить сопло.</li> </ul>
	Мигают 4 красных светодиода.	Аккумулятор неисправен.	<ul style="list-style-type: none"> <li>▶ Извлечь и вставить аккумулятор обратно.</li> <li>▶ Включить мойку высокого давления.</li> <li>▶ Если 4 светодиода по-прежнему мигают красным светом: не использовать аккумулятор и обратиться к дилеру STIHL.</li> </ul>
	-	Нарушено электрическое соединение между мойкой высокого давления и аккумулятором.	<ul style="list-style-type: none"> <li>▶ Извлечь аккумулятор.</li> <li>▶ Очистить контакты в аккумуляторном отсеке.</li> <li>▶ Установить аккумулятор.</li> </ul>
	-	Аккумулятор влажный.	▶ Просушить аккумулятор,  21.4.
Мойка высокого давления выключается при работе.	3 светодиода горят красным светом.	Мойка высокого давления слишком теплая.	<ul style="list-style-type: none"> <li>▶ Извлечь аккумулятор.</li> <li>▶ Дать остыть мойке высокого давления.</li> <li>▶ Очистить сопло.</li> </ul>
	-	Неисправность электрической части.	<ul style="list-style-type: none"> <li>▶ Извлечь и вставить аккумулятор обратно.</li> <li>▶ Включить мойку высокого давления.</li> </ul>
Мойка высокого давления работает в течение слишком короткого времени.	-	Аккумулятор заряжен не полностью.	▶ Полностью зарядить аккумулятор.
	-	Превышен срок службы аккумулятора.	▶ Заменить аккумулятор.
После того, как аккумулятор вставлен в зарядное устройство, процесс зарядки не начинается.	1 светодиод светится красным светом.	Аккумулятор перегрелся или переохладился.	▶ Оставить аккумулятор в зарядном устройстве. Процесс зарядки начнется автоматически, как только будет достигнут допустимый температурный диапазон.
Насос высокого давления постоянно включается и выключается без нажатия рычага пистолета-распылителя.	-	Насос высокого давления, шланг высокого давления или распыляющее устройство негерметичны.	▶ Отдать мойку высокого давления на проверку дилеру STIHL.
Рабочее давление колеблется или падает.	-	Нехватка воды.	<ul style="list-style-type: none"> <li>▶ Полностью открыть водопроводный кран.</li> <li>▶ Убедиться в наличии достаточного количества воды.</li> </ul>
	-	Сопло засорено.	▶ Очистить сопло.

Неисправность	Светодиоды на аккумуляторе	Причина	Устранение
Изменилась форма водяной струи.	-	Сетчатый фильтр в линии подачи воды или фильтр для воды засорены.	► Очистить сетчатый фильтр в линии подачи воды и фильтр для воды.
	-	Насос высокого давления, шланг высокого давления или распыляющее устройство негерметичны или неисправны.	► Отдать мойку высокого давления на проверку дилеру STIHL.
	-	Сопло засорено.	► Очистить сопло.
	-	Сопло изношено.	► Заменить сопло.
Моющее средство не засасывается.	-	Бутылка для моющего средства пуста.	► Наполнить бутылку моющим средством.
	-	Фильтр шланга для моющего средства загрязнен.	► Промыть фильтр шланга для моющего средства под проточной водой.
Подключения мойки высокого давления, шланга высокого давления, пистолета-распылителя или струйной трубки друг с другом выполняются с трудом.	-	Уплотнения подключений не смазаны.	► Смазать уплотнения.  20.2

## 20.2 Смазка уплотнений

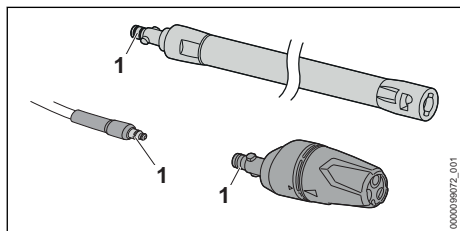

- Смазать уплотнения (1) арматурной смазкой.

## 21 Технические данные

### 21.1 Мойка высокого давления STIHL REA 100.0 PLUS

- Разрешенные к применению аккумуляторы: STIHL AP
- Потребляемая мощность: 1300 Вт

- Класс электрозащиты: III
- Степень защиты: IPX5
- Рабочее давление (p): 12,5 МПа (125 бар)
- Максимальное допустимое давление (p max.): 15 МПа (150 бар)
- Максимальное давление подачи воды (p in max.): 1 МПа (10 бар)
- Максимальный расход воды (Q max.): 5 л/мин (300 л/ч)
- Минимальный расход воды (Q мин.): 4,5 л/мин (270 л/ч)
- Максимальная высота всасывания: 0,5 м
- Максимальная температура воды в напорном режиме (t in max): 40 °C
- Максимальная температура воды в режиме всасывания: 20 °C
- Размеры
  - Длина: 426 мм
  - Ширина: 314 мм
  - Высота: 292 мм
- Длина шланга высокого давления: 6 м

- Масса (m) без аккумулятора, с установленными принадлежностями: 7 кг

Зависящие от давления данные измерены при давлении подачи 0,3 МПа (3 бар).

Срок эксплуатации указан на сайте [www.stihl.com/battery-life](http://www.stihl.com/battery-life).

## 21.2 Аккумулятор STIHL AP

- Тип: литий-ионный
- Напряжение: 36 В
- Емкость в А\*ч: см. заводскую табличку
- Энергоемкость в Вт\*ч: см. заводскую табличку
- Масса в кг: см. заводскую табличку
- Интерфейс радиосвязи Bluetooth® (только для аккумуляторов с ):
  - Передача данных: Bluetooth® 5.1. Мобильное устройство связи должно быть совместимо с Bluetooth® Low Energy 5.0 и поддерживать Generic Access Profile (GAP).
  - Полоса частот: полоса ISM, 2,4 ГГц
  - Максимальная излучаемая мощность передачи: 1 мВт
  - Радиус приема сигнала: прибл. 10 м. Интенсивность сигнала зависит от окружающих условий и мобильного устройства связи. Радиус действия может существенно меняться в зависимости от внешних условий, включая используемое приемное устройство. В закрытых помещениях и вследствие металлических барьеров (например, стен, стеллажей, чемоданов) радиус действия может значительно снижаться.
  - Требования к операционной системе мобильного устройства связи: Android или iOS (текущая версия или выше)

## 21.3 Ограничения по температуре



### ПРЕДУПРЕЖДЕНИЕ

- Аккумулятор не защищен от всех внешних воздействий. При определенных внешних воздействиях аккумулятор может загореться или взорваться. Это может привести к тяжелым травмам и материальному ущербу.
  - ▶ Не заряжать аккумулятор при температуре ниже  $-20\text{ }^{\circ}\text{C}$  или выше  $+50\text{ }^{\circ}\text{C}$ .
  - ▶ Не использовать мойку высокого давления или аккумулятор при температуре ниже  $-20\text{ }^{\circ}\text{C}$  или выше  $+50\text{ }^{\circ}\text{C}$ .
  - ▶ Не хранить мойку высокого давления или аккумулятор при температуре ниже  $-20\text{ }^{\circ}\text{C}$  или выше  $+70\text{ }^{\circ}\text{C}$ .

## 21.4 Рекомендуемые диапазоны температуры

Для обеспечения оптимальной мощности мойки высокого давления и аккумулятора необходимо соблюдать следующие диапазоны температур.

- Зарядка: от  $+5\text{ }^{\circ}\text{C}$  до  $+40\text{ }^{\circ}\text{C}$
- Эксплуатация: от  $-10\text{ }^{\circ}\text{C}$  до  $+40\text{ }^{\circ}\text{C}$
- Хранение: от  $-20\text{ }^{\circ}\text{C}$  до  $50\text{ }^{\circ}\text{C}$

Если аккумулятор заряжается, используется или хранится за пределами рекомендуемых диапазонов температуры, его мощность может снизиться.

Если аккумулятор мокрый или влажный, его необходимо просушить в течение мин. 48 часов при температуре от  $+15\text{ }^{\circ}\text{C}$  до  $+50\text{ }^{\circ}\text{C}$  и влажности воздуха до 70 %. Более высокая влажность воздуха может увеличить время просушки.

## 21.5 Уровни шума и вибрации

Показатель K для уровня звукового давления составляет 2 дБ(A). Показатель K для уровня звуковой мощности составляет 2 дБ(A). Показатель K для значения уровня вибрации составляет  $2\text{ м/с}^2$ .

- Уровень звукового давления  $L_{pA}$  согласно EN 60335-2-79: 89 дБ(A)
- Уровень звуковой мощности  $L_{WA}$  измеренный согласно EN 60335-2-79: 87 дБ(A)
- Уровень вибрации  $a_h$ , измеренный согласно EN 60335-2-79, плоскоструйная насадка:  $\leq 2,5\text{ м/с}^2$ .

Информацию по выполнению требований Директивы для работодателей относительно

уровня вибрации 2002/44/EC см. на сайте [www.stihl.com/vib](http://www.stihl.com/vib).

## 21.6 REACH

REACH – это регламент ЕС для регистрации, оценки и допуска химических веществ.

Сведения для выполнения регламента REACH указаны на странице [www.stihl.com/reach](http://www.stihl.com/reach).

## 21.7 Установленный срок службы

Полный установленный срок службы – до 30 лет.

Установленный срок службы предполагает регулярность технического обслуживания и ухода в соответствии с требованиями инструкции по эксплуатации.

## 22 Запасные части и принадлежности

### 22.1 Запасные части и принадлежности

**STIHL** Этими символами обозначены оригинальные запчасти и принадлежности STIHL.

Компания STIHL рекомендует использовать оригинальные запчасти STIHL и оригинальные принадлежности STIHL.

Компания STIHL не может ручаться за надежность, безопасность и пригодность запасных частей и принадлежностей других производителей, вследствие чего ответственность компании STIHL за их эксплуатацию исключена.

Оригинальные запасные части STIHL и оригинальные принадлежности STIHL можно купить у дилера STIHL.

## 23 Утилизация

### 23.1 Утилизация мойки высокого давления и аккумулятора

Информацию об утилизации можно получить в местной администрации или у дилера фирмы STIHL.

Ненадлежащая утилизация может нанести вред здоровью и окружающей среде.

► Изделия STIHL, включая упаковку, необходимо в соответствии с местными предписаниями сдать в пункт сбора вторсырья.

► Не утилизировать вместе с бытовыми отходами.

## 24 Сертификат соответствия ЕС

### 24.1 Мойка высокого давления STIHL REA 100.0 PLUS

ANDREAS STIHL AG & Co. KG  
Badstraße 115  
D-71336 Waiblingen

Германия

заявляет под собственную ответственность, что

- конструкция: мойка высокого давления
- Заводская марка: STIHL
- Тип: REA 100.0 PLUS
- Серийный идентификационный номер: REA01

соответствует действующим положениям директив 2011/65/EC, 2006/42/EC, 2014/30/EC и разработана и изготовлена в соответствии с действующими на дату изготовления редакциями следующих стандартов: EN 55014-1, EN 55014-2, EN 60335-1, EN 60335-2-79, EN 61000-3-2, EN 61000-3-3, EN 62233.

Установление измеренного и гарантированного уровня звуковой мощности производилось согласно директиве 2000/14/EC, приложению V, с использованием стандарта ISO 3744.

- измеренный уровень звуковой мощности: 87 дБ(A)
- гарантированный уровень звуковой мощности: 89 дБ(A)

Техническая документация хранится в головном офисе компании ANDREAS STIHL AG & Co. KG, в отделе «Сертификация продукции».

Год выпуска, страна происхождения товара и номер изделия указаны на мойке высокого давления.

Waiblingen, 01.08.2022

ANDREAS STIHL AG & Co. KG

По доверенности



Robert Olma, Vice President, Regulatory Affairs & Global Governmental Relations

## 24.2 Знаки соответствия нормам ЕС



Сведения о сертификатах ЕАС и декларациях соответствия, подтверждающих выполнение технических правил и требований Таможенного союза, представлены на сайтах [www.stihl.ru/eas](http://www.stihl.ru/eas) или могут быть затребованы по телефону в соответствующем местном представительстве STIHL, ☎ 25.



Технические правила и требования для Украины выполнены.

## 25 Адреса

### STIHL Головной офис

ANDREAS STIHL AG & Co. KG  
Badstrasse 115  
71336 Waiblingen  
Germany

### Дочерние компании STIHL

#### РОССИЙСКАЯ ФЕДЕРАЦИЯ

#### РОССИЙСКАЯ ФЕДЕРАЦИЯ

ООО "АНДРЕАС ШТИЛЬ МАРКЕТИНГ"  
наб. Обводного канала, дом 60, литера А,  
помещ. 1-Н, офис 200  
192007 Санкт-Петербург, Россия  
Горячая линия: +7 800 4444 180  
Эл. почта: [info@stihl.ru](mailto:info@stihl.ru)

#### УКРАИНА

ТОВ «Андреас Штіль»  
вул. Антонова 10, с. Чайки  
08135 Київська обл., Україна  
Телефон: +38 044 393-35-30  
Факс: +380 044 393-35-70  
Гаряча лінія: +38 0800 501 930  
E-mail: [info@stihl.ua](mailto:info@stihl.ua)

### Представительства STIHL

#### БЕЛАРУСЬ

Представительство  
ANDREAS STIHL AG & Co. KG  
ул. К. Цеткин, 51-11а  
220004 Минск, Беларусь  
Горячая линия: +375 17 200 23 76

#### КАЗАХСТАН

Представительство  
ANDREAS STIHL AG & Co. KG  
ул. Шагабутдинова, 125А, оф. 2  
050026 Алматы, Казахстан  
Горячая линия: +7 727 225 55 17

### Импортеры STIHL

#### РОССИЙСКАЯ ФЕДЕРАЦИЯ

ООО "ШТИЛЬ ЗЮДВЕСТ"  
350000, Российская Федерация,  
г. Краснодар, ул. Западный обход, д. 36/1

ООО "ФЛАГМАН"  
194292, Российская Федерация,  
г. Санкт-Петербург, 3-ий Верхний переулоч, д.  
16 литер А, помещение 38

ООО "ПРОГРЕСС"  
107113, Российская Федерация,  
г. Москва, ул. Маленковская, д. 32, стр. 2

ООО "АРНАУ"  
236006, Российская Федерация,  
г. Калининград, Московский проспект, д. 253,  
офис 4

ООО "ИНКОР"  
610030, Российская Федерация,  
г. Киров, ул. Павла Корчагина, д. 1Б

ООО "ОПТИМА"  
620030, Российская Федерация,  
г. Екатеринбург, ул. Карьерная д. 2, Помеще-  
ние 1

ООО "ТЕХНОТОРГ"  
660112, Российская Федерация,  
г. Красноярск, ул. Парашютная, д. 15

ООО "ЛЕСОТЕХНИКА"  
664540, Российская Федерация,  
с. Хомутово, ул. Чапаева, д. 1, оф. 39

#### УКРАИНА

ТОВ «Андреас Штіль»  
вул. Антонова 10, с. Чайки  
08135 Київська обл., Україна

#### БЕЛАРУСЬ

ООО «ПИЛАКОС»  
ул. Тимирязева 121/4 офис 6  
220020 Минск, Беларусь

УП «Беллесэкспорт»  
ул. Скрыганова 6.403  
220073 Минск, Беларусь

#### КАЗАХСТАН И КЫРГЫЗСТАН

ИП «ВОРОНИНА Д.И.»  
пр. Райымбека 312  
050005 Алматы, Казахстан

#### АРМЕНИЯ

ООО «ЮНИТУЛЗ»  
ул. Г. Парпеци 22  
0002 Ереван, Армения

## Spis treści

1	Przedmowa.....	240
2	Informacje o instrukcji użytkownika.....	240
3	Przegląd.....	241
4	Wskazówki dotyczące bezpieczeństwa pracy.....	242
5	Przygotowanie myjki wysokociśnieniowej do pracy.....	250
6	Ładowanie akumulatora i sygnalizacja diodami LED.....	250
7	Aktywacja i dezaktywacja połączenia bezprzewodowego Bluetooth®.....	251
8	Zmontowanie myjki wysokociśnieniowej.....	251
9	Podłączenie do źródła wody.....	252
10	Podłączanie i odłączanie akumulatora.....	254
11	Włączanie i wyłączanie myjki wysokociśnieniowej.....	254
12	Kontrola myjki wysokociśnieniowej i akumulatora.....	254
13	Używanie myjki wysokociśnieniowej.....	255
14	Po zakończeniu pracy.....	256
15	Transport.....	257
16	Przechowywanie.....	257
17	Czyszczenie.....	258
18	Konserwacja.....	259
19	Naprawa.....	259
20	Rozwiązywanie problemów.....	259
21	Dane techniczne.....	261
22	Części zamienne i akcesoria.....	262
23	Utylizacja.....	262
24	Deklaracja zgodności UE.....	263
25	Deklaracja zgodności UKCA.....	263
26	Adresy.....	264

## 1 Przedmowa

Szanowni Państwo,

dziękujemy za zakup produktu marki STIHL. STIHL projektuje i produkuje urządzenia o najwyższej jakości, które w pełni spełniają oczekiwania klientów. Produkowane przez nas urządzenia wyróżniają się najwyższą niezawodnością nawet w najcięższych warunkach pracy.

Marka STIHL to również najwyższej klasy obsługa klienta. Nasi sprzedawcy oferują fachowe doradztwo, pomoc w doborze odpowiednich produktów oraz kompleksowe wsparcie techniczne.

Firma STIHL przywiązuje szczególną wagę do zrównoważonego rozwoju i ochrony środowiska. Celem niniejszej instrukcji obsługi jest zapewnienie bezpiecznej i przyjaznej dla środowiska eksploatacji produktu STIHL przez długi okres użytkowania.

Dziękujemy Państwu za zaufanie. Życzymy satysfakcji z użytkowania produktu marki STIHL.



Dr Nikolas Stihl

**WAŻNE! PRZECZYTAĆ PRZED UŻYCIEM I ZACHOWAĆ.**

## 2 Informacje o instrukcji użytkowania

### 2.1 Obowiązujące dokumenty

Obowiązują lokalne przepisy bezpieczeństwa.

- ▶ Oprócz tej instrukcji obsługi należy dokładnie zapoznać się z następującymi dokumentami i zachować je na przyszłość:
  - Zasady bezpieczeństwa dot. akumulatora STIHL AP
  - Instrukcja obsługi ładowarek STIHL AL 101, 301, 301-4, 500
  - Informacja bezpieczeństwa dotycząca akumulatorów STIHL i produktów z zamontowanym akumulatorem: [www.stihl.com/safety-data-sheets](http://www.stihl.com/safety-data-sheets)
  - Instrukcja użytkowania i opakowanie używanych akcesoriów
  - Instrukcja użytkowania i opakowanie używanego środka czyszczącego

Dalsze informacje na temat STIHL connected i produktów kompatybilnych oraz odpowiedzi na najczęściej zadawane pytania można znaleźć na stronie [www.connect.stihl.com](http://www.connect.stihl.com) lub uzyskać u autoryzowanego dealera STIHL.

Znak słowny i znaki graficzne (logo) Bluetooth® są zastrzeżonymi znakami towarowymi Bluetooth SIG, Inc. Używanie tych znaków przez firmę STIHL jest objęte licencją.

Akumulatory z  są wyposażone w interfejs bezprzewodowy Bluetooth®. Należy uwzględnić lokalne ograniczenia używania (np. w samolotach lub szpitalach).



## 2.2 Ostrzeżenia w treści instrukcji



### NIEBEZPIECZEŃSTWO

- Ten piktoqram oznacza bezpośrednie zagrożenie poważnym lub wręcz śmiertelnym wypadkiem.
  - ▶ Oznaczone nim środki mogą zapobiec poważnemu lub śmiertelnemu wypadkowi.



### OSTRZEŻENIE

- Ten piktoqram oznacza **możliwe** zagrożenie poważnym lub wręcz śmiertelnym wypadkiem.
  - ▶ Oznaczone nim środki mogą zapobiec poważnemu lub śmiertelnemu wypadkowi.

### WSKAZÓWKA

- Ten piktoqram oznacza potencjalne zagrożenie szkodami w mieniu.
  - ▶ Oznaczone nim środki mogą zapobiec szkodom w mieniu.

## 2.3 Symbole w tekście



Ten symbol odsyła do rozdziału niniejszej instrukcji obsługi.

## 3 Przegląd

### 3.1 Kontrola myjki wysokociśnieniowej

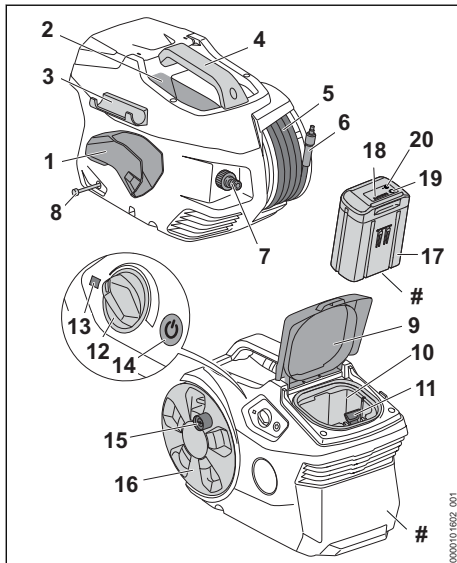

#### 1 Uchwyt

Uchwyt służy do przechowywania pistoletu natryskowego.

#### 2 Przegródka

Przegródka służy do przechowywania dołączonej dyszy.

#### 3 Uchwyt

Uchwyt służy do przechowywania lancy natryskowej.

#### 4 Uchwyt

Rączka służy do przenoszenia myjki wysokociśnieniowej.

#### 5 Wąż wysokociśnieniowy

Wężem wysokociśnieniowym woda płynie z pompy wysokociśnieniowej do pistoletu.

#### 6 Króciec

Króciec łączy wąż wysokociśnieniowy z pistoletem natryskowym.

#### 7 Króciec

Króciec służy do podłączania węża dopływu wody.

#### 8 Wąż środka czyszczącego

Wąż środka czyszczącego służy do zasysania środka czyszczącego.

#### 9 Kłapka

Kłapka zamyka komorę akumulatora.

#### 10 Komora akumulatora

Komorę służy do wkładania akumulatora.

#### 11 Dźwignia blokady

Dźwignia blokady trzyma akumulator w komorze akumulatora.

#### 12 Regulator obrotowy

Regulator obrotowy służy do ustawiania ciśnienia roboczego i ilości wody.

#### 13 Dioda

Dioda sygnalizuje stan pracy myjki wysokociśnieniowej.

#### 14 Przycisk

Przycisk służy do włączania i wyłączania myjki wysokociśnieniowej.

#### 15 Korba

Korba służy do kręcenia bębnem.

#### 16 Bęben nawojowy węża

Bęben służy do nawijania węża wysokociśnieniowego.

#### 17 Akumulator

Akumulator służy do zasilania myjki wysokociśnieniowej.

**18 Diody**

Diody sygnalizują stan naładowania akumulatora i ewentualne usterki.

**19 Przycisk**

Przycisk włącza diody na akumulatorze. Aktywuje on i dezaktywuje połączenie bezprzewodowe Bluetooth® (jeśli jest).

**20 Dioda LED „BLUETOOTH®” (tylko dla akumulatorów z )**

Dioda LED wskazuje aktywację i dezaktywację połączenia bezprzewodowego Bluetooth®.

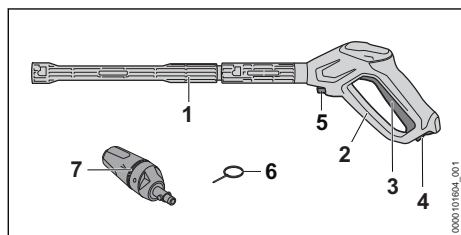
**# Tabliczka znamionowa z numerem seryjnym****3.2 Urządzenie natryskowe****1 Lanca natryskowa**

Lanca natryskowa łączy pistolet z dyszą.

**2 Pistolet natryskowy**

Pistolet natryskowy służy do trzymania i prowadzenia urządzenia natryskowego.

**3 Dźwignia**

Dźwignia otwiera i zamyka zawór w pistolecie natryskowym. Dźwignia włącza i wyłącza strumień wody.

**4 Dźwignia blokująca**

Dźwignia blokująca odblokowuje dźwignię.

**5 Dźwignia blokady**

Dźwignia blokady trzyma króciec w pistolecie natryskowym.

**6 Igła czyszcząca**

Igła czyszcząca służy do czyszczenia dysz.

**7 Dysza 3-w-1**

Dysza 3-w-1 składa się z dyszy płaskiej, dyszy rotacyjnej i dyszy rozpylającej, można domieszać środek czyszczący.

**3.3 Symbole**

Symbole mogą znajdować się na myjce wysokociśnieniowej, osprzęcie natryskowym i akumulatorze i mają następujące znaczenie:

 W tej pozycji dźwignia ryglująca odblokuje dźwignię.

 W tej pozycji dźwignia ryglująca blokuje dźwignię.

 Nijęszy produkt jest użytkowany z akumulatorem STIHL. Dozwolone akumulatory są podane w niniejszej instrukcji użytkowania.

 1 dioda świeci na czerwono. Akumulator jest za ciepły lub za zimny.

 4 diody migają na czerwono. Usterka akumulatora.

 **LWA** Gwarantowany poziom mocy akustycznej zgodnie z dyrektywą 2000/14/WE w dB(A) do porównania emisji hałasu produktów elektrycznych.

 Akumulator ma połączenie bezprzewodowe Bluetooth® i można go połączyć z aplikacją STIHL connected.

 Informacja obok symbolu wskazuje na pojemność akumulatora zgodnie ze specyfikacją producenta. Dostępna pojemność akumulatora jest mniejsza.

 Produktu nie wolno wyrzucać do zwykłego pojemnika na odpady komunalne.

**STIHL** Symbole te oznaczają oryginalne części zamienne i akcesoria marki STIHL.

**4 Wskazówki dotyczące bezpieczeństwa pracy****4.1 Symbole ostrzegawcze**

Symbole ostrzegawcze na myjce wysokociśnieniowej lub akumulatorze mają następujące znaczenie:

 Przestrzegać zasad bezpieczeństwa i środków ostrożności.

 Przeczytać niniejszą instrukcję obsługi, przestrzegać jej i zachować ją na przyszłość.

 Nosić okulary ochronne.

 – Nie kierować strumienia wody w stronę osób i zwierząt.  
– Nie kierować strumienia wody w stronę instalacji elektrycznych, złączy elektrycznych,

gniadź i przewodów pod napięciem.

- Nie kierować strumienia wody na urządzenia elektryczne i myjkę wysokociśnieniową.



Nie podłączać myjki wysokociśnieniowej bezpośrednio do sieci wody pitnej.



Podczas przerw w pracy, transportu, przechowywania, konserwacji lub napraw wyłączać myjkę wysokociśnieniową.



Nie używać, nie transportować i nie przechowywać myjki wysokociśnieniowej w temperaturach poniżej 0°C.



Wymywać akumulator na czas przerw w pracy, transportu, przechowywania, serwisowania lub naprawy.



Chronić akumulator przed wysokimi temperaturami i ogniem.



Nie zanurzać akumulatora w cieczach.

## 4.2 Użytkowanie zgodne z przeznaczeniem

Myjka wysokociśnieniowa STIHL REA 100.0 PLUS służy do mycia pojazdów, przyczep, tarasów, chodników i elewacji.

Myjka wysokociśnieniowa nie jest przeznaczona do użytku profesjonalnego.

Myjka ciśnieniowa może być używana podczas deszczu.

Myjka wysokociśnieniowa jest zasilana przez akumulator STIHL AP.

Akumulator z **G** w połączeniu z aplikacją STIHL connected umożliwia personalizację i przesyłanie informacji na temat akumulatora w oparciu o technologię Bluetooth®.

## ▲ OSTRZEŻENIE

- Akumulatory niedopuszczone przez firmę STIHL do użytkowania z myjką wysokociśnieniową mogą spowodować pożar lub wybuch. Może dojść do poważnych obrażeń lub śmierci oraz szkód materialnych.
  - ▶ Używać myjki wysokociśnieniowej wyłącznie z akumulatorami STIHL AP.

- Eksploatacja myjki wysokociśnieniowej lub akumulatora niezgodnie z przeznaczeniem może spowodować poważne obrażenia ciała lub śmierć osób oraz szkody materialne.
  - ▶ Myjkę wysokociśnieniową i akumulator stosować w sposób opisany w niniejszej instrukcji użytkowania.
  - ▶ Myjkę wysokociśnieniową stosować w sposób opisany w niniejszej instrukcji użytkowania.
  - ▶ Akumulatora używać w sposób opisany w niniejszej instrukcji użytkowania, aplikacji STIHL connected oraz na stronie [www.connect.stihl.com](http://www.connect.stihl.com).

Myjka wysokociśnieniowa STIHL

REA 100.0 PLUS nie nadaje się do następujących zastosowań:

- Mycie płyt azbestowo-cementowych i podobnych powierzchni
- Mycie powierzchni malowanych lub lakierowanych farbą zawierającą ołów
- Mycie powierzchni mających kontakt ze środkami spożywczymi
- Mycie samej myjki wysokociśnieniowej

## 4.3 Wymagania dotyczące użytkownika

### ▲ OSTRZEŻENIE

- Użytkownicy, którzy nie przejdą przeszkolenia, nie są w stanie rozpoznać ani oszacować zagrożeń stwarzanych przez myjkę wysokociśnieniową i akumulator. Może dojść do poważnych obrażeń lub śmierci użytkownika i osób postronnych.



- ▶ Przeczytać niniejszą instrukcję obsługi, przestrzec ją i zachować ją na przyszłość.
- ▶ W razie przekazania myjki wysokociśnieniowej lub akumulatora innej osobie: przekazać również instrukcję użytkowania.
- ▶ Użytkownik musi spełniać następujące wymagania:
  - Użytkownik jest wypoczęty.

– Ta maszyna i akumulator nie mogą być użytkowane przez osoby (w tym dzieci) o ograniczonej sprawności fizycznej, sensorycznej lub umysłowej lub nieposiada-

jące odpowiedniego doświadczenia i wiedzy.

- Użytkownik jest w stanie rozpoznać i ocenić zagrożenia powodowane przez myjkę wysokociśnieniową i akumulator.
- Użytkownik jest pełnoletni lub odbywa naukę zawodu pod nadzorem zgodnie z krajowymi przepisami.
- Użytkownik został przeszkolony przez autoryzowanego dealera STIHL lub specjalistę przed pierwszym użyciem myjki wysokociśnieniowej.
  - Użytkownik nie znajduje się pod wpływem alkoholu, leków lub narkotyków.
- ▶ W razie wątpliwości skontaktować się z dealerem marki STIHL.

#### 4.4 Odzież i wyposażenie

### ▲ OSTRZEŻENIE

- Podczas pracy urządzenie może wyrzucać z dużą prędkością różne przedmioty. Niebezpieczeństwo zranienia.



- ▶ Nosić okulary ochronne ściśle przylegające do twarzy. Odpowiednie okulary ochronne są sprawdzone zgodnie z normą EN 166 lub z przepisami krajowymi i są dostępne w handlu z odpowiednim oznaczeniem.
- ▶ Należy nosić mocno przylegającą odzież z długimi rękawami i nogawkami.
- Podczas pracy mogą powstawać aerozole. Wdychanie aerozoli grozi utratą zdrowia i może powodować reakcje alergiczne.
  - ▶ Przeprowadzić ocenę ryzyka w zależności od czyszczonej powierzchni i jej otoczenia.
  - ▶ Jeżeli ocena ryzyka wykaże powstawanie aerozoli: Nosić maskę ochronną o klasie ochrony FFP2 lub równoważnej.
- Nieodpowiednie obuwie grozi poślizgnięciem się. Niebezpieczeństwo zranienia.
  - ▶ Nosić wysokie, zamknięte obuwie z podszewkami o dobrej przyczepności.

#### 4.5 Stanowisko pracy i otoczenie

##### 4.5.1 Myjka wysokociśnieniowa

### ▲ OSTRZEŻENIE

- Osoby postronne, dzieci i zwierzęta nie są w stanie rozpoznać, ani tym bardziej prawidłowo ocenić zagrożeń powodowanych przez myjkę wysokociśnieniową i wyrzucane przedmioty. Może dojść do poważnych obrażeń osób postronnych, dzieci i zwierząt oraz szkód materialnych.
  - ▶ Osoby postronne, dzieci i zwierzęta powinny przebywać w bezpiecznej odległości od obszaru roboczego.
  - ▶ Nie pozostawiać myjki wysokociśnieniowej bez nadzoru.
  - ▶ Nie pozwolić dzieciom na zabawę myjką wysokociśnieniową.
- Elementy elektryczne myjki wysokociśnieniowej mogą wytwarzać iskry. W łatwopalnym lub wybuchowym środowisku iskry mogą być przyczyną pożarów lub eksplozji. Może dojść do poważnych obrażeń lub śmierci oraz szkód materialnych.
  - ▶ Nie pracować w środowisku łatwopalnym lub wybuchowym.

##### 4.5.2 Akumulator

### ▲ OSTRZEŻENIE

- Osoby postronne, dzieci i zwierzęta nie są w stanie rozpoznać ani tym bardziej prawidłowo ocenić zagrożeń powodowanych przez akumulator. Osoby postronne, dzieci i zwierzęta mogą doznać poważnych obrażeń.
  - ▶ Nie zezwalać na dostęp osób postronnych, dzieci i zwierząt do urządzenia.
  - ▶ Nie pozostawiać akumulatora bez nadzoru.
  - ▶ Nie pozwolić dzieciom na zabawę akumulatorem.
- Akumulator nie jest całkowicie odporny na wszystkie czynniki otoczenia. Pod wpływem niektórych zjawisk lub czynników może dojść do jego pożaru, wybuchu lub nieodwracalnego uszkodzenia. Może dojść do poważnych obrażeń lub szkód materialnych.



- ▶ Chronić akumulator przed wysokimi temperaturami i ogniem.
- ▶ Nie wrzucać akumulatora do ognia.

- ▶ Temperatura w miejscu ładowania, pracy i przechowywania akumulatora nie może przekraczać podanego zakresu,  21.3.



- ▶ Nie zanurzać akumulatora w cieczach.

- ▶ Trzymać akumulator z dala od małych części metalowych.
- ▶ Chronić akumulator przed nadmiernie wysokim ciśnieniem.
- ▶ Nie narażać akumulatora na działanie mikrofal.
- ▶ Chronić akumulator przed substancjami chemicznymi i solami.

## 4.6 Bezpieczny stan

### 4.6.1 Myjka wysokociśnieniowa

Myjka wysokociśnieniowa znajduje się w bezpiecznym stanie, jeśli są spełnione następujące warunki:

- Myjka wysokociśnieniowa nie jest uszkodzona.
- Kłapa jest zamknięta i uszkodzona.
- Wąż wysokociśnieniowy, rączka, złączki i urządzenie natryskowe nie są uszkodzone.
- Urządzenie natryskowe jest zamontowane prawidłowo.
- Myjka wysokociśnieniowa jest czysta.
- Urządzenie natryskowe jest czyste.
- Elementy obsługowe działają i nie zostały zmienione.
- Myjka wysokociśnieniowa jest wyposażona w oryginalne akcesoria marki STIHL.
- Akcesoria są zamontowane prawidłowo.

### **▲ OSTRZEŻENIE**

- Jeśli urządzenie nie znajduje się w bezpiecznym stanie, jego elementy mogą działać nieprawidłowo, a zabezpieczenia być nieaktywne. Może dojść do poważnych obrażeń lub śmierci.
  - ▶ Nie używać uszkodzonej myjki wysokociśnieniowej.
  - ▶ Nie używać myjki z uszkodzonym wężem wysokociśnieniowym, uszkodzonym urządzeniem natryskowym lub uszkodzonymi złączkami.
  - ▶ Urządzenie natryskowe zamontować w sposób opisany w niniejszej instrukcji.
  - ▶ Jeśli myjka wysokociśnieniowa jest zabrudzona: wyczyścić myjkę.

- ▶ Jeśli urządzenie natryskowe jest zabrudzone: wyczyścić urządzenie natryskowe.
- ▶ Jeżeli komora akumulatora jest mokra lub wilgotna: zaczekać, aż wyschnie.
- ▶ Nie dokonywać żadnych modyfikacji w myjce wysokociśnieniowej.
- ▶ Jeśli elementy obsługowe nie działają: nie używać myjki wysokociśnieniowej.
- ▶ Montować oryginalne akcesoria STIHL przeznaczone do tej myjki wysokociśnieniowej.
- ▶ Akcesoria montować wyłącznie w sposób opisany w niniejszej instrukcji obsługi lub w instrukcji obsługi akcesoriów.
- ▶ Nie wkładać niczego do otworów w myjce wysokociśnieniowej.
- ▶ Wymienić zużyte lub uszkodzone etykiety ostrzegawcze.
- ▶ W razie wątpliwości skontaktować się z dealerem marki STIHL.

### 4.6.2 Akumulator

Akumulator jest bezpieczny dla użytkownika i otoczenia, jeżeli:

- Nie jest uszkodzony.
- Jest czysty i suchy.
- Działa i nie był modyfikowany.

### **▲ OSTRZEŻENIE**

- W przeciwnym razie akumulator jest niebezpieczny. Skutkiem mogą być poważne obrażenia.
  - ▶ Pracować z użyciem nieuszkodzonego i działającego akumulatora.
  - ▶ Nie ładować akumulatora, jeśli jest uszkodzony lub wadliwy.
  - ▶ Jeśli akumulator jest zabrudzony, wyczyścić go.
  - ▶ Nie chwytać akumulatora wilgotnymi rękami.
  - ▶ Jeżeli akumulator jest mokry lub wilgotny, należy poczekać, aż zupełnie wyschnie,  21.4.
  - ▶ Nie modyfikować akumulatora.
  - ▶ Nie wkładać niczego w otwory w obudowie akumulatora.
  - ▶ Nie zwierać styków elektrycznych akumulatora metalowymi przedmiotami (grozi to zwarcie).
  - ▶ Nie otwierać akumulatora.
  - ▶ Wymienić zużyte lub uszkodzone etykiety ostrzegawcze.
- Uszkodzony akumulator może przeciekać. Płyn ten może spowodować podrażnienie skóry i oczu.
  - ▶ Unikać kontaktu z płynem.

- ▶ W razie kontaktu ze skórą należy umyć dane miejsce dużą ilością wody z mydłem.
- ▶ W razie kontaktu z oczami należy płukać oczy dużą ilością wody przez co najmniej 15 minut i zasięgnąć porady lekarza.
- Uszkodzony lub wadliwy akumulator może wydzielać dziwny zapach, dymić lub zapalić się. Może dojść do poważnych obrażeń lub śmierci oraz szkód materialnych.
  - ▶ Jeżeli akumulator dziwnie pachnie lub zaczyna dymić, nie używać go i nie zbliżać do łatwopalnych substancji.
  - ▶ W przypadku zapalenia się akumulatora: spróbować ugasić akumulator gaśnicą lub wodą.

## 4.7 Praca

### ▲ OSTRZEŻENIE

- W określonych sytuacjach użytkownik może nie zachować koncentracji podczas pracy. Użytkownik może potknąć się, upaść i poważnie zranić.
  - ▶ Pracę wykonywać spokojnie i w sposób przemyślany.
  - ▶ Jeśli oświetlenie jest słabe, a widoczność niewystarczająca: nie używać myjki wysokociśnieniowej.
  - ▶ Myjkę wysokociśnieniową obsługiwać w pojedynkę.
  - ▶ Uważać na przeszkody.
  - ▶ Pracować, stojąc na ziemi i zachowując równowagę. W przypadku konieczności pracy na wysokości użyć podestu roboczego lub bezpiecznego rusztowania.
  - ▶ W przypadku zmęczenia zrobić przerwę w pracy.
- Jeśli myjka wysokociśnieniowa zacznie działać podczas pracy w sposób zmieniony lub nietypowy, może znajdować się w niebezpiecznym stanie. Może dojść do poważnych obrażeń lub szkód materialnych.
  - ▶ Zakończyć pracę, wyjąć akumulator i skontaktować się z dealerem STIHL.
  - ▶ Myjki wysokociśnieniowej używać na stojąco.
  - ▶ Nie zasłaniać myjki wysokociśnieniowej, aby zapewnić odpowiednią wymianę powietrza chłodzącego.
- Po puszczeniu dźwigni pistoletu natryskowego pompa wysokociśnieniowa wyłącza się automatycznie i z dyszy przestaje płynąć woda. Myjka wysokociśnieniowa znajduje się w trybie czuwania i pozostaje włączona. Po naciśnięciu dźwigni pistoletu natryskowego pompa wysokociśnieniowa włącza się automatycznie

i z dyszy zaczyna płynąć woda. Może dojść do poważnych obrażeń lub szkód materialnych.

- ▶ Po zakończeniu pracy: zablokować dźwignię pistoletu natryskowego.



- ▶ Wyłączyć myjkę wysokociśnieniową.
  - ▶ Wyciągnąć akumulator.
- W temperaturach poniżej 0°C woda może zamarzać na czyszczonej powierzchni i w elementach myjki wysokociśnieniowej. Użytkownik może się poślizgnąć, przewrócić i poważnie zranić. Może dojść do szkód materialnych.
  - ▶ Myjki wysokociśnieniowej nie używać w temperaturach poniżej 0°C.
- Pociągnięcie za wąż wysokociśnieniowy lub wąż wody może spowodować poruszenie i przewrócenie myjki wysokociśnieniowej. Może dojść do szkód materialnych.
  - ▶ Nie ciągnąć za wąż wysokociśnieniowy ani wąż wody.
- Jeśli myjka wysokociśnieniowa stoi na pochylej, nierównej lub nietwardzonej powierzchni, może się poruszyć i przewrócić. Może dojść do szkód materialnych.
  - ▶ Myjkę wysokociśnieniową ustawiać na poziomej, równej i utwardzonej powierzchni.
- W razie pracy na wysokości myjka wysokociśnieniowa lub osprzęt natryskowy mogą spaść. Może dojść do poważnych obrażeń lub szkód materialnych.
  - ▶ Używać podestu roboczego lub bezpiecznego rusztowania.
  - ▶ Myjki wysokociśnieniowej nie ustawiać na podnośniku roboczym ani na rusztowaniu.
  - ▶ Jeśli zasięg węża wysokociśnieniowego będzie niewystarczający: przedłużyć wąż wysokociśnieniowy za pomocą przedłużacza węża wysokociśnieniowego.
  - ▶ Osprzęt natryskowy zabezpieczyć przed upadkiem.
- Strumień wody może oderwać włókna azbestowe z powierzchni. Włókna azbestowe mogą rozprzestrzenić się po wyschnięciu w powietrzu i dostać się do dróg oddechowych. Włókna azbestowe mogą spowodować utratę zdrowia.
  - ▶ Nie czyścić powierzchni z materiałów zawierających azbest.
- Strumień wody może rozpuścić olej na pojazdach lub maszynach. Woda zawierająca olej może dostać się do ziemi, wód lub kanalizacji. Stanowi to zagrożenie dla środowiska.

- ▶ Pojazdy i maszyny czyścić wyłącznie w miejscach wyposażonych w oddzielacz oleju w odpływie wody.
- Strumień wody w połączeniu z farbami zawierającymi ołów może powodować powstanie aerozoli i wody z zawartością ołowiu. Aerozole i woda z zawartością ołowiu może dostać się do ziemi, wód lub kanalizacji. Wdychanie aerozoli jest niebezpieczne dla zdrowia i może powodować reakcje alergiczne. Stanowi to zagrożenie dla środowiska.
  - ▶ Nie czyścić powierzchni pomalowanych farbą lub lakierem z zawartością ołowiu.
- Strumień wody może uszkodzić wrażliwe powierzchnie. Może dojść do szkód materialnych.
  - ▶ Wrażliwych powierzchni nie czyścić dyszą rotacyjną.
  - ▶ Wrażliwe powierzchnie z gumy, tkaniny, drewna i podobnych materiałów czyścić z niższym ciśnieniem roboczym i z większej odległości.
- Jeśli dysza 3-w-1 podczas pracy zostanie zanurzona lub będzie używana w brudnej wodzie, może to spowodować uszkodzenie dyszy 3-w-1.
  - ▶ Nie eksploatować dyszy 3-w-1 z zanieczyszczoną wodą.
  - ▶ Czyszczenie zbiornika: opróżnić zbiornik i zapewnić odpływ wody podczas czyszczenia.
- Zassane łatwopalne i wybuchowe płyny mogą spowodować pożar lub wybuch. Może dojść do poważnych obrażeń lub śmierci oraz szkód materialnych.
  - ▶ Nie zasysać i nie stosować łatwopalnych lub wybuchowych cieczy.
- Zasysane drażniące, żrące i toksyczne płyny mogą zagrażać zdrowiu i spowodować uszkodzenie elementów myjki wysokociśnieniowej. Może dojść do poważnych obrażeń lub śmierci oraz szkód materialnych.
  - ▶ Nie zasysać i nie stosować drażniących, żrących lub toksycznych płynów.
- Silny strumień wody może spowodować ciężkie obrażenia osób lub zwierząt oraz szkody materialne.



- ▶ Nie kierować strumienia wody w stronę osób i zwierząt.

- ▶ Strumienia wody nie kierować na słabo widoczne miejsca.
- ▶ Nie czyścić ubrania na ciele.
- ▶ Nie czyścić butów założonych na nogach.

- Jeśli urządzenia i złącza elektryczne, gniazdka i przewody elektryczne będą miały kontakt z wodą, może dojść do porażenia prądem elektrycznym. Może dojść do poważnych obrażeń lub śmierci oraz szkód materialnych.



- ▶ Nie kierować strumienia wody w stronę instalacji elektrycznych, złączy elektrycznych, gniazd i przewodów pod napięciem.

- Jeśli elektronarzędzia będą miały kontakt z wodą, może dojść do porażenia prądem elektrycznym. Grozi to ciężkimi obrażeniami użytkownika nawet ze skutkiem śmiertelnym oraz szkodami materialnymi.



- ▶ Nie kierować strumienia wody na urządzenia elektryczne.

- ▶ Trzymać urządzenia elektryczne z dala od obszaru roboczego.

- Strumień wody może uszkodzić myjkę wysokociśnieniową. Może dojść do szkód materialnych.



- ▶ Nie kierować strumienia wody na myjkę wysokociśnieniową.

- Nieprawidłowo ułożony wąż wysokociśnieniowy może ulec uszkodzeniu. Na skutek uszkodzenia woda może wypływać w sposób niekontrolowany. Może dojść do poważnych obrażeń lub szkód materialnych.

- ▶ Nie kierować strumienia wody na wąż wysokociśnieniowy.
- ▶ Wąż wysokociśnieniowy ułożyć w taki sposób, aby nie był naprężony ani splątany.
- ▶ Wąż wysokociśnieniowy ułożyć w taki sposób, aby nie był uszkodzony, zgięty ani ściśnięty oraz aby o nic nie ocierał.
- ▶ Wąż wysokociśnieniowy chronić przed wysoką temperaturą, olejem i chemikaliami.

- Nieprawidłowo ułożony wąż dopływu wody może ulec uszkodzeniu i powodować ryzyko potknięcia. Może dojść do obrażeń lub uszkodzenia węża dopływu wody.

- ▶ Nie kierować strumienia wody na wąż dopływu wody.
- ▶ Wąż dopływu wody ułożyć i oznakować w taki sposób, aby nie groził potknięciem.
- ▶ Wąż dopływu wody ułożyć w taki sposób, aby nie był naprężony ani splątany.
- ▶ Wąż dopływu wody ułożyć w taki sposób, aby nie był uszkodzony, zgięty ani ściśnięty oraz aby o nic nie ocierał.

- ▶ Wąż dopływu wody chronić przed wysoką temperaturą, olejem i chemikaliami.
- Silny strumień wody powoduje siły reakcji. Powstałe siły reakcji mogą spowodować utratę kontroli nad urządzeniem natryskowym przez użytkownika. Grozi to ciężkimi obrażeniami u użytkownika oraz uszkodzonymi materiałami.
  - ▶ Pistolet trzymać mocno oburącz.
  - ▶ Pracować wyłącznie w sposób opisany w niniejszej instrukcji użytkownika.

## 4.8 Środek czyszczący

### ▲ OSTRZEŻENIE

- Kontakt środka czyszczącego ze skórą lub z oczami grozi ich podrażnieniem.
  - ▶ Przestrzegać instrukcji użycia środka czyszczącego.
  - ▶ Unikać kontaktu z środkami czyszczącymi.
  - ▶ W razie kontaktu ze skórą należy umyć dane miejsce dużą ilością wody z mydłem.
  - ▶ W razie kontaktu z oczami należy płukać oczy dużą ilością wody przez co najmniej 15 minut i zasięgnąć porady lekarza.
- Niewłaściwe lub nieodpowiednie środki czyszczące mogą uszkodzić myjkę wysokociśnieniową lub czyszczoną powierzchnię oraz zanieczyścić środowisko.
  - ▶ STIHL zaleca stosowanie oryginalnego środka czyszczącego firmy STIHL.
  - ▶ Przestrzegać instrukcji użycia środka czyszczącego.
  - ▶ W razie wątpliwości skontaktować się z autoryzowanym dealerm STIHL.

## 4.9 Podłączenie wody

### ▲ OSTRZEŻENIE

- Puszczanie dźwigni pistoletu natryskowego powoduje odbicie w wężu dopływu wody. Odbicie może spowodować przepływ zabrudzonej wody do instalacji wodnej. Może to spowodować zabrudzenie wody przeznaczonej do spożycia.



- ▶ Nie podłączać myjki wysokociśnieniowej bezpośrednio do sieci wody pitnej.
- ▶ Stosować się do przepisów zakładu wodociągowego. Jeżeli to wymagane, zastosować odpowiednią separację systemów (np. zawór zwrotny) podczas podłączania do sieci wody pitnej.
- Woda zabrudzona lub zawierająca piasek może uszkodzić elementy myjki wysokociśnieniowej.

- ▶ Używać czystej wody.
- ▶ W przypadku używania wody zabrudzonej lub zawierającej piasek: myjkę wysokociśnieniową stosować razem z filtrem wody.
- Jeśli myjka wysokociśnieniowa jest zasilana zbyt małą ilością wody, może dojść do uszkodzenia elementów myjki wysokociśnieniowej.
  - ▶ Otworzyć całkowicie zawór wody.
  - ▶ Zapewnić, aby myjka wysokociśnieniowa była zasilana wystarczającą ilością wody, 21.1.

## 4.10 Transport

### 4.10.1 Myjka wysokociśnieniowa

### ▲ OSTRZEŻENIE

- Myjka wysokociśnieniowa może się przewrócić lub przesunąć podczas transportu. Może dojść do obrażeń u osób lub szkód materialnych.
  - ▶ Zablokować dźwignię pistoletu.



- ▶ Wyłączyć myjkę wysokociśnieniową.



- ▶ Wyciągnąć akumulator.

- ▶ Myjkę wysokociśnieniową zabezpieczyć pasami mocującymi lub siatką w taki sposób, aby nie mogła się przewrócić ani przesunąć.
- W temperaturach poniżej 0°C może dojść do zamarznięcia wody w elementach myjki wysokociśnieniowej. Myjka wysokociśnieniowa może ulec uszkodzeniu.
  - ▶ Opróżnić wąż wysokociśnieniowy i osprzęt natryskowy.



- ▶ Jeśli myjki wysokociśnieniowej nie można transportować w warunkach niegrozących zamarznięciem: zabezpieczyć myjkę wysokociśnieniową środkiem zapobiegającym zamarzaniu na bazie glikolu.

### 4.10.2 Akumulator

### ▲ OSTRZEŻENIE

- Akumulator nie jest całkowicie odporny na wszystkie czynniki otoczenia. Jeśli akumulator jest narażony na określone warunki otoczenia, może ulec uszkodzeniu i mogą powstać szkody materialne.
  - ▶ Nie transportować uszkodzonego akumulatora.



- Akumulator może przewrócić się lub przesunąć podczas przewozu pojazdem. Może dojść do obrażeń lub szkód materialnych.
  - ▶ Zapakować akumulator w odpowiedni pojemnik transportowy lub inne opakowanie, w którym nie będzie się przesunął.
  - ▶ Zabezpieczyć opakowanie, aby nie mogło się poruszyć.

## 4.11 Przechowywanie

### 4.11.1 Myjka wysokociśnieniowa

#### ▲ OSTRZEŻENIE

- Dzieci nie są w stanie rozpoznać ani ocenić zagrożeń powodowanych przez myjkę wysokociśnieniową. Skutkiem mogą być poważne obrażenia u dzieci.
  - ▶ Zablokować dźwignię pistoletu.



- ▶ Wyłączyć myjkę wysokociśnieniową.



- ▶ Wyciągnąć akumulator.

- ▶ Myjkę wysokociśnieniową przechowywać w miejscu niedostępnym dla dzieci.
- Styki elektryczne w myjce wysokociśnieniowej i elementy z metalu mogą zardzewieć od wilgoci. Myjka wysokociśnieniowa może ulec uszkodzeniu.



- ▶ Wyciągnąć akumulator.

- ▶ Myjkę wysokociśnieniową przechowywać w suchym i czystym miejscu.
- W temperaturach poniżej 0°C może dojść do zamarznięcia wody w elementach myjki wysokociśnieniowej. Myjka wysokociśnieniowa może ulec uszkodzeniu.
  - ▶ Opróżnić wąż wysokociśnieniowy i osprzęt natraskowy.



- ▶ Jeśli nie ma możliwości schowania myjki wysokociśnieniowej w miejscu zabezpieczonym przed mrozem: zabezpieczyć myjkę wysokociśnieniową płynem zapobiegającym zamarzaniu na bazie glikolu.

### 4.11.2 Akumulator

#### ▲ OSTRZEŻENIE

- Dzieci nie są w stanie rozpoznać ani ocenić zagrożeń powodowanych przez akumulator.

Skutkiem mogą być poważne obrażenia u dzieci.

- ▶ Akumulator przechowywać w miejscu niedostępnym dla dzieci.
- Akumulator nie jest całkowicie odporny na wszystkie czynniki otoczenia. Akumulator może ulec nieodwracalnemu uszkodzeniu pod wpływem niektórych zjawisk lub czynników.
  - ▶ Akumulator przechowywać w miejscu suchym i czystym.
  - ▶ Akumulator przechowywać w zamkniętym pomieszczeniu.
  - ▶ Przechowywać akumulator oddzielnie od myjki wysokociśnieniowej.
  - ▶ Jeśli akumulator jest przechowywany w ładowarce: odłączyć wtyczkę zasilającą i przechowywać akumulator w stanie naładowania między 40% a 60% (2 diody świecą na zielono).
  - ▶ Temperatura w miejscu przechowywania akumulatora nie może przekraczać podanego zakresu, 21.3.

## 4.12 Czyszczenie, konserwacja i naprawy

#### ▲ OSTRZEŻENIE

- Przed przystąpieniem do czyszczenia, konserwacji lub naprawy należy wyjąć akumulator, aby nie włączyć przypadkowo myjki wysokociśnieniowej. Może dojść do poważnych obrażeń lub szkód materialnych.
  - ▶ Zablokować dźwignię pistoletu.



- ▶ Wyłączyć myjkę wysokociśnieniową.



- ▶ Wyciągnąć akumulator.

- Czyszczenie agresywnymi środkami, strumieniem wody lub ostrymi przedmiotami może spowodować uszkodzenie myjki wysokociśnieniowej lub akumulatora. Nieprawidłowe czyszczenie myjki wysokociśnieniowej lub akumulatora może spowodować nieprawidłowe działanie podzespołów i wyłączenie działania urządzeń zabezpieczających. Skutkiem mogą być poważne obrażenia.
  - ▶ Myjkę wysokociśnieniową i akumulator czyścić w sposób opisany w niniejszej instrukcji użytkownika.
- Nieprawidłowa konserwacja lub naprawa myjki wysokociśnieniowej bądź akumulatora może spowodować nieprawidłowe działanie podzespołów i wyłączenie działania urządzeń zabez-

piecających. Może dojść do poważnych obrażeń lub śmierci.

- ▶ Nie dokonywać samodzielnych przeglądów i napraw myjki wysokociśnieniowej i akumulatora.
- ▶ Jeśli myjka wysokociśnieniowa lub akumulator wymagają przeglądu lub naprawy: skontaktować się z autoryzowanym dealerm STIHL.

## 5 Przygotowanie myjki wysokociśnieniowej do pracy

### 5.1 Przygotowanie myjki wysokociśnieniowej do pracy

Zawsze przed rozpoczęciem pracy należy wykonać następujące czynności:

- ▶ Sprawdzić bezpieczny stan następujących elementów:
  - Myjka wysokociśnieniowa, wąż wysokociśnieniowy i złączka węża, [§ 4.6.1](#).
  - Akumulator, [§ 4.6.2](#).
- ▶ Sprawdzić akumulator, [§ 12.2](#).
- ▶ Naładować całkowicie akumulator w sposób opisany w instrukcji obsługi ładowarek STIHL AL 101, 301, 301-4, 500.
- ▶ Wyczyścić myjkę wysokociśnieniową, [§ 17](#).
- ▶ W przypadku używania filtra wody: Sprawdzić czystość filtra wody i w razie zabrudzenia wyczyścić, [§ 17.5](#).
- ▶ Myjkę wysokociśnieniową ustawić na stabilnej i równej powierzchni, aby nie dopuścić do jej ześlizgnięcia i przewrócenia.
- ▶ Odwinąć cały wąż wysokociśnieniowy z bębna, [§ 13.2](#).
- ▶ Zamontować pistolet, [§ 8.2.1](#).
- ▶ Zamontować lancę natryskową, [§ 8.3.1](#).
- ▶ W razie używania dyszy: zamontować dyszę, [§ 8.4.1](#).
- ▶ W przypadku używania środka czyszczącego: użyć środka czyszczącego, [§ 13.6](#).
- ▶ Podłączyć wodę, [§ 9](#).
- ▶ Sprawdzić elementy obsługowe, [§ 12.1](#).
- ▶ Jeśli nie można wykonać opisanych czynności: nie używać myjki wysokociśnieniowej i skontaktować się z autoryzowanym dealerm STIHL.

### 5.2 Łączenie akumulatora z połączeniem bezprzewodowym Bluetooth® z aplikacją STIHL connected

- ▶ Aktywować interfejs bezprzewodowy Bluetooth® na urządzeniu mobilnym.

- ▶ Aktywować połączenie bezprzewodowe Bluetooth® na akumulatorze, [§ 7.1](#).
- ▶ Pobrać na urządzenie mobilne aplikację STIHL connected z odpowiedniego sklepu z aplikacjami i utworzyć konto.
- ▶ Otworzyć aplikację STIHL connected i zalogować się.
- ▶ Dodać akumulator w aplikacji STIHL connected i postępować zgodnie z poleceniami wyświetlanymi na ekranie.

Dane kontaktowe i dalsze informacje można znaleźć na stronie <https://support.stihl.com> lub w aplikacji STIHL connected.

Aplikacja STIHL connected jest dostępna w zależności od rynku.

## 6 Ładowanie akumulatora i sygnalizacja diodami LED

### 6.1 Ładowanie akumulatora

Czas ładowania zależy od różnych czynników, np. od temperatury akumulatora i temperatury otoczenia. Dla uzyskania optymalnej sprawności nie przekraczać zalecanych zakresów temperatury, [§ 21.4](#). Faktyczny czas ładowania może różnić się od podanego czasu. Czas ładowania jest podany na stronie [www.stihl.com/charging-times](http://www.stihl.com/charging-times).

- ▶ Akumulator należy ładować w sposób opisany w instrukcjach użytkownika ładowarek STIHL AL 101, 301, 301-4, 500.

### 6.2 Sygnalizacja stanu naładowania

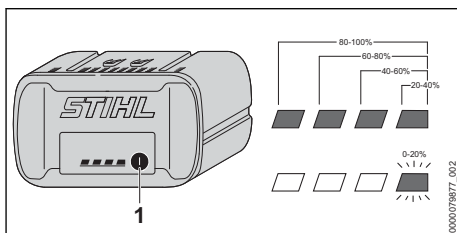

- ▶ Nacisnąć przycisk (1).  
Diody zaświecą się na ok. 5 sekund na zielono i zasygnalizują stan naładowania akumulatora.
- ▶ Jeżeli prawa dioda miga na zielono, należy naładować akumulator.

### 6.3 Diody na akumulatorze

Diody mogą sygnalizować stan naładowania lub awarię akumulatora. Diody mogą świecić lub migać zielonym lub czerwonym światłem.

Jeżeli diody świecą lub migają na zielono, informują o stanie naładowania.

- ▶ Jeżeli diody świecą lub migają na czerwono: usunąć usterki, 20.1.

W myjce wysokociśnieniowej lub akumulatorze występuje usterka.

## 7 Aktywacja i dezaktywacja połączenia bezprzewodowego Bluetooth®

### 7.1 Aktywacja połączenia bezprzewodowego Bluetooth®

- ▶ Jeśli akumulator posiada funkcję połączenia Bluetooth®: Nacisnąć przycisk i przytrzymać wciśnięty, aż dioda LED „BLUETOOTH®” obok symbolu  zaświeci się na niebiesko na ok. 3 sekundy.

Połączenie bezprzewodowe Bluetooth® w akumulatorze jest aktywne.

### 7.2 Dezaktywacja połączenia bezprzewodowego Bluetooth®

- ▶ Jeśli akumulator posiada funkcję połączenia Bluetooth®: Nacisnąć przycisk i przytrzymać wciśnięty, aż dioda LED „BLUETOOTH®” obok symbolu  sześć razy zamiga na niebiesko. Połączenie bezprzewodowe Bluetooth® akumulatora jest nieaktywne.

## 8 Zmontowanie myjki wysokociśnieniowej

### 8.1 Montaż elementów myjki wysokociśnieniowej

#### Montaż uchwytu bębna węża

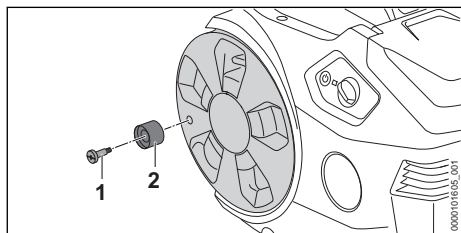

- ▶ Śrubę (1) włożyć do uchwytu bębna węża (2).
- ▶ Wkręcić i dokręcić śrubę (1) wraz z uchwytem bębna węża (2) do bębna węża.

#### Montaż uchwytów

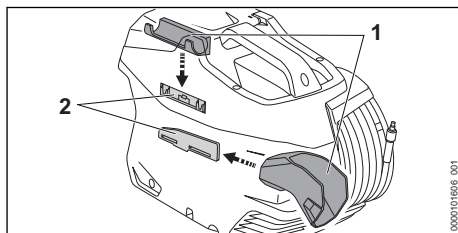

- ▶ Zaczepić uchwyty (1) o prowadnicę (2). Będzie słychać dźwięk zablokowania uchwytów (1 i 2).

#### Mocowanie dyszy

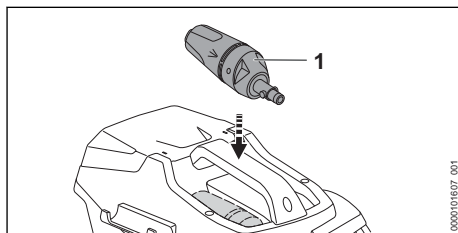

- ▶ Włożyć dyszę 3-in-1 (1).

### 8.2 Montaż i demontaż pistoletu natryskowego

#### 8.2.1 Montaż pistoletu

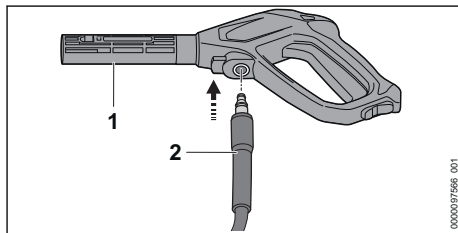

- ▶ Wsunąć króciec (2) w pistolet (1). Będzie słychać dźwięk zatrzasknięcia króćca (2).
- ▶ W razie trudności z wsunięciem króćca (2) w pistolet (1): posmarować uszczelkę króćca (2) smarem do armatury.

## 8.2.2 Demontaż pistoletu

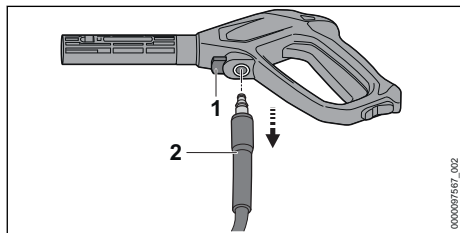

- ▶ Nacisnąć i przytrzymać dźwignię blokującą (1).
- ▶ Wyciągnąć króciec (2).

## 8.3 Montaż i demontaż lancy natryskowej

### 8.3.1 Montaż lancy natryskowej

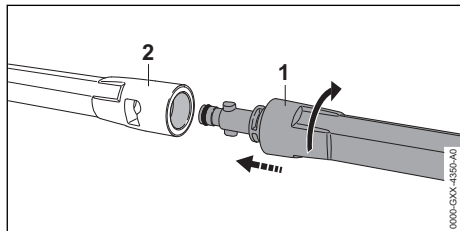

- ▶ Lancę natryskową (1) wsunąć w pistolet natryskowy (2).
- ▶ Lancę natryskową (1) obracać do momentu zablokowania.
- ▶ W razie trudności z wsunięciem lancy natryskowej (1) w pistolet natryskowy (2): Uszczelkę na lancy natryskowej (1) posmarować smarem do armatury.

### 8.3.2 Demontaż lancy natryskowej

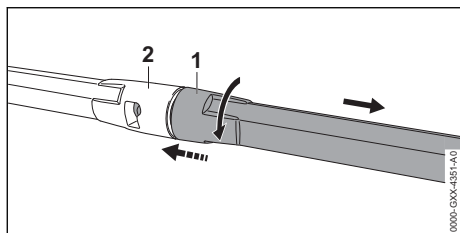

- ▶ Ścisnąć lancę natryskową (1) i pistolet natryskowy (2) i przekrócić do oporu.
- ▶ Rozłożyć lancę natryskową (1) i pistolet natryskowy (2).

## 8.4 Montaż i demontaż dyszy

### 8.4.1 Montaż dyszy

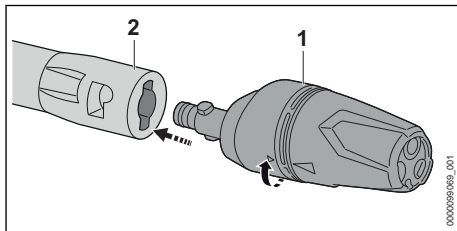

- ▶ Wsunąć dyszę (1) do lancy natryskowej (2).
- ▶ Przekrócić dyszę (1) na tyle, aby się zablokowała.
- ▶ W razie trudności z wsunięciem dyszy (1) w lancę natryskową (2): uszczelkę na dyszy (1) posmarować smarem do armatury.

### 8.4.2 Demontaż dyszy

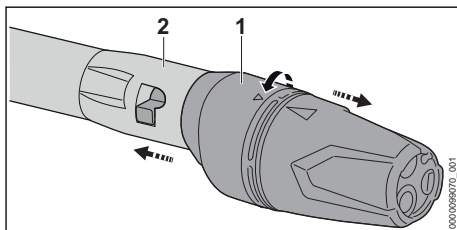

- ▶ Ścisnąć dyszę (1) i lancę natryskową (2) i przekrócić do oporu.
- ▶ Rozłożyć dyszę (1) i lancę natryskową (2).

## 9 Podłączenie do źródła wody

### 9.1 Podłączenie myjki wysokociśnieniowej do sieci wodociągowej

#### Podłączanie filtra wody

Jeśli do myjki wysokociśnieniowej jest używana woda zawierająca piasek lub woda z cysterny, do myjki wysokociśnieniowej musi być podłączony filtr wody. Filtr wody usuwa piasek i zanieczyszczenia z wody, chroniąc elementy myjki wysokociśnieniowej przed uszkodzeniem.

Filtr wody może być dołączony do myjki wysokociśnieniowej tylko na określonych rynkach.

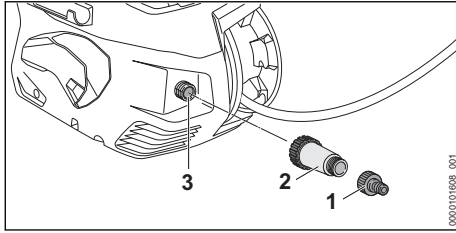

- ▶ Odkręcić króciec (1).
- ▶ Filtr wody (2) przykręcić na przyłączy wody (3) i dokręcić ręką.
- ▶ Przykręcić króciec (1) na filtr wody (2) i dokręcić ręką.

### Podłączenie węża dopływu wody

Wąż dopływu wody musi spełniać następujące wymagania:

- Średnica węża wody musi wynosić 1/2".
- Długość węża wody musi wynosić od 10 m do 25 m.
- ▶ Wąż dopływu wody podłączyć do zaworu wody.
- ▶ Otworzyć całkowicie zawór i przepłukać wąż wodą. Spowoduje to usunięcie z węża piasku i zabrudzeń. Wąż dopływu wody zostanie odpowietrzony.
- ▶ Zamknąć zawór wody.

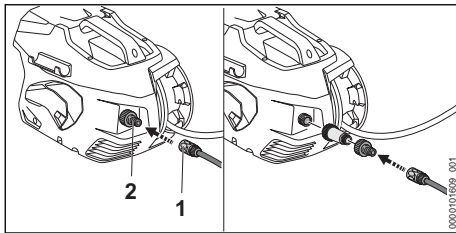

- ▶ Nasunąć złączkę (1) na króciec (2). Będzie słychać dźwięk zatrzaśnięcia złączki (1).
- ▶ Otworzyć całkowicie zawór wody.
- ▶ Jeśli na pistolecie jest zamontowana lanca natryskowa: zdemontować lancę natryskową.
- ▶ Dźwignię pistoletu naciskać tak długo, aż z pistoletu zacznie wypływać jednolity strumień wody.
- ▶ Puścić dźwignię pistoletu.
- ▶ Zablokować dźwignię pistoletu.
- ▶ Zamontować lancę natryskową.
- ▶ Zamontować dyszę.

### Odcinanie węża dopływu wody

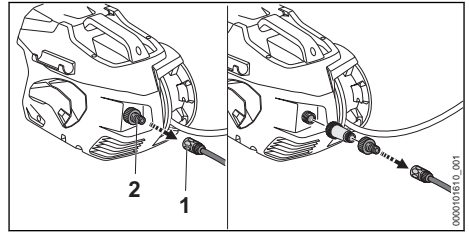

- ▶ Zamknąć zawór wody.
- ▶ Odblokowanie złączki: pociągnąć lub przekręcić pierścień (1) i przytrzymać.
- ▶ Zdjąć złączkę z króca (2).

## 9.2 Podłączyć myjkę wysokociśnieniową do innego źródła wody

Myjka wysokociśnieniowa może pobierać wodę z beczek z deszczówką, cystern oraz wód płynących i stojących.

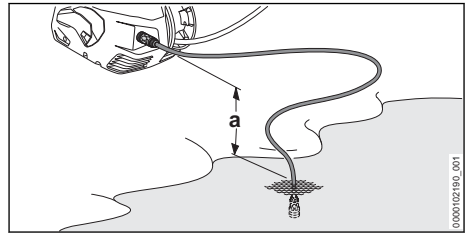

Aby myjka mogła zasysać wodę, różnica wysokości między myjką wysokociśnieniową a źródłem wody nie może przekraczać maksymalnej wysokości zasysania (a),  21.1.

Należy użyć odpowiedniego zestawu ssącego STIHL. Do zestawu ssącego jest dołączony wąż dopływu wody ze specjalną złączką i zintegrowanym filtrem wody.

Odpowiedni zestaw ssący STIHL może być dołączony do myjki wysokociśnieniowej tylko na określonych rynkach.

### Podłączenie węża dopływu wody

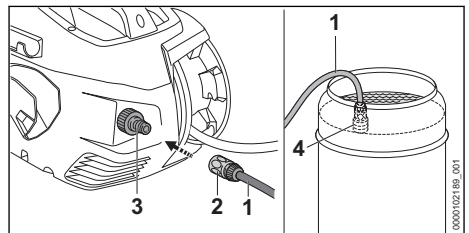

- ▶ Wąż dopływu wody (1) napędnąć wodą, usuwając z niego całkowicie powietrze.
- ▶ Nasunąć złączkę (2) na króciec (3). Będzie słycać dźwięk zatrzaśnięcia złączki (2).
- ▶ Ssawkę (4) zawiesić w źródle wody w taki sposób, aby ssawka (4) nie dotykała podłoża.
- ▶ Jeśli na wężu wysokociśnieniowym jest zamontowany pistolet: zdemontować pistolet.
- ▶ Wąż wysokociśnieniowy skierować w dół.
- ▶ Włączyć myjkę wysokociśnieniową na tak długo, aż z węża wysokociśnieniowego zacznie płynąć równomierny strumień wody.
- ▶ Wyłączyć myjkę wysokociśnieniową.
- ▶ Zamontować pistolet natryskowy na wężu wysokociśnieniowym.
- ▶ Wcisnąć i przytrzymać dźwignię pistoletu natryskowego.
- ▶ Włączyć myjkę wysokociśnieniową.

## 10 Podłączanie i odłączanie akumulatora

### 10.1 Wkładanie akumulatora

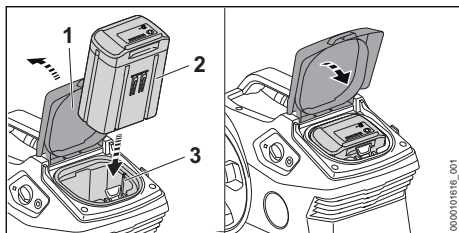

- ▶ Otworzyć klapkę (1) do oporu i przytrzymać ją.
- ▶ Włożyć akumulator (2) do oporu do komory (3). Akumulator (2) zablokuje się ze słyszalnym kliknięciem.
- ▶ Zamknąć klapkę (1).

### 10.2 Wymywanie akumulatora

- ▶ Myjkę wysokociśnieniową ustawiać na równej powierzchni.

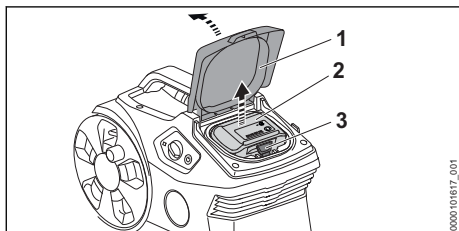

- ▶ Otworzyć klapkę (1) do oporu i przytrzymać ją.
- ▶ Popchnąć dźwignię blokady (3).

Akumulator (2) jest odblokowany i można go wyjąć.

- ▶ Zamknąć klapkę (1).

## 11 Włączanie i wyłączenie myjki wysokociśnieniowej

### 11.1 Włączanie myjki wysokociśnieniowej

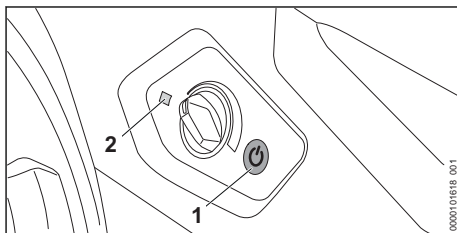

- ▶ Nacisnąć przycisk (1). Dioda (2) zaświeci się na zielono. Myjka wysokociśnieniowa jest gotowa do pracy.

W przypadku nieużywania włączonej myjki wysokociśnieniowej przez ponad 30 minut urządzenie wyłączy się automatycznie. Dioda LED (2) już nie świeci.

- ▶ Ponownie nacisnąć przycisk (1). Myjka wysokociśnieniowa jest ponownie gotowa do pracy.

### 11.2 Wyłączyć myjkę wysokociśnieniową

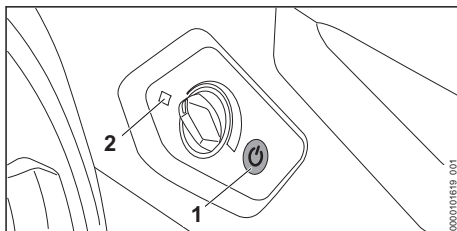



- ▶ Nacisnąć przycisk (1). Dioda LED (2) już nie świeci.

## 12 Kontrola myjki wysokociśnieniowej i akumulatora

### 12.1 Sprawdzanie elementów obsługowych

#### Dźwignia blokująca i dźwignia

- ▶ Wyłączyć myjkę wysokociśnieniową i akumulator.

- ▶ Przesunąć dźwignię ryglowania do pozycji .
- ▶ Spróbować nacisnąć dźwignię.
- ▶ Jeśli można nacisnąć dźwignię: nie używać myjki wysokociśnieniowej i skontaktować się z autoryzowanym dealerem STIHL. Dźwignia ryglowania jest uszkodzona.
- ▶ Przesunąć dźwignię ryglowania do pozycji .
- ▶ Nacisnąć i zwolnić dźwignię.
- ▶ Jeżeli dźwignia porusza się z oporem lub nie powraca do pozycji wyjściowej: nie używać myjki wysokociśnieniowej i skontaktować się z dealerem STIHL. Dźwignia jest uszkodzona.

## 12.2 Kontrola akumulatora

- ▶ Nacisnąć przycisk na akumulatorze. Diody LED świecą się lub migają.
- ▶ Jeżeli diody LED nie świecą lub nie migają: nie używać akumulatora i skontaktować się z dealerem STIHL. Akumulator jest niesprawny.

# 13 Używanie myjki wysokociśnieniowej

## 13.1 Trzymanie i prowadzenie pistoletu natryskowego

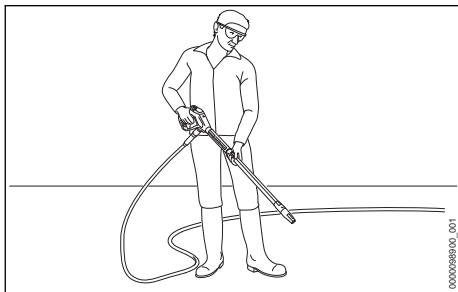

- ▶ Pistolet natryskowy trzymać jedną ręką za uchwyt w taki sposób, aby kciuk obejmował uchwyt.
- ▶ Lancę natryskową trzymać drugą ręką w taki sposób, aby kciuk obejmował lancę.
- ▶ Skierować dyszę w stronę ziemi.

## 13.2 Odwinięcie węża wysokociśnieniowego

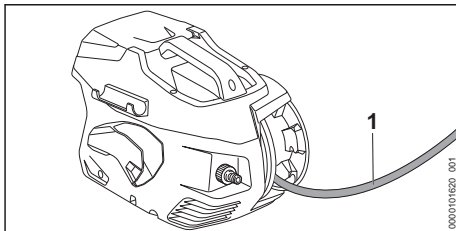

- ▶ Odwinąć wąż wysokociśnieniowy (1) z bębna węża.

## 13.3 Wciśnięcie i zablokowanie dźwigni pistoletu natryskowego

### Naciskanie dźwigni pistoletu

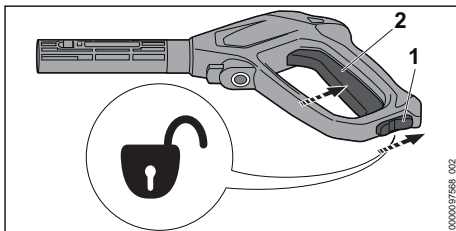

- ▶ Dźwignię ryglowania (1) ustawić w pozycji .
- ▶ Wcisnąć i przytrzymać dźwignię (2). Pompa wysokociśnieniowa włączy się automatycznie i z dyszy zacznie płynąć woda.

### Zablokować dźwignię pistoletu

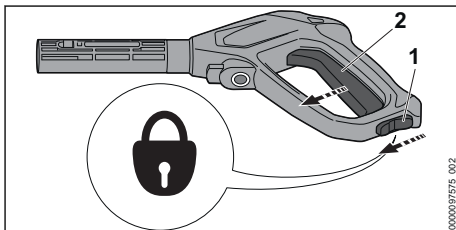

- ▶ Puścić dźwignię (2). Pompa wysokociśnieniowa wyłączy się automatycznie i z dyszy przestanie płynąć woda. Myjka wysokociśnieniowa jest nadal włączona.
- ▶ Dźwignię ryglowania (1) ustawić w pozycji .

## 13.4 Ustawianie ciśnienia roboczego

W zależności od zastosowania można ustawiać odpowiednie ciśnienie robocze.

Z wyższym ciśnieniem można pracować przy usuwaniu uporczywych zabrudzeń.

Z niższym ciśnieniem można pracować przy usuwaniu zabrudzeń z wrażliwych powierzchni.

- ▶ Włączyć myjkę wysokociśnieniową.

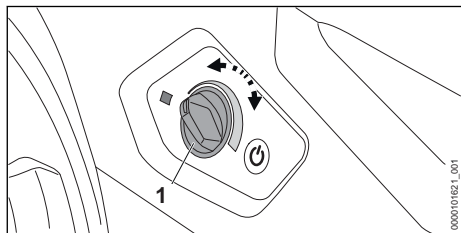

Zwiększanie ciśnienia roboczego

- ▶ Obracać regulator obrotowy (1) zgodnie z kierunkiem ruchu wskazówek zegara aż do osiągnięciażądanego ciśnienia roboczego.

Zmniejszanie ciśnienia roboczego

- ▶ Obracać regulator obrotowy (1) przeciwnie do kierunku ruchu wskazówek zegara aż do osiągnięciażądanego ciśnienia roboczego.

### 13.5 Czyszczenie

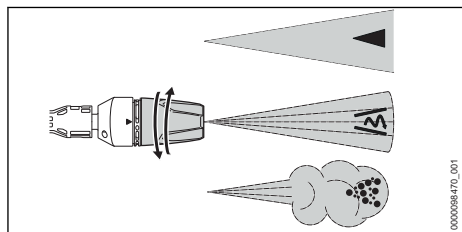

Dyszę 3-in-1 można ustawiać w zależności od zastosowania:

- Dysza płaska nadaje się do usuwania lekkich i średnich zanieczyszczeń.
- Dysza rotacyjna nadaje się do usuwania uporczywych zabrudzeń z niewrażliwych powierzchni.
- Dysza dozująca nadaje się do czyszczenia z użyciem środka czyszczącego.
  - ▶ Przed rozpoczęciem czyszczenia strumień wody skierować najpierw na nieekspozowaną powierzchnię, aby sprawdzić, czy strumień wody jej nie uszkodzi.
  - ▶ Dyszę trzymać w takiej odległości od czyszczonej powierzchni, aby jej nie uszkodzić.
  - ▶ Dyszę 3-in-1 ustawić w taki sposób, aby nie uszkodzić czyszczonej powierzchni.
  - ▶ Dyszę 3-in-1 przestawiać wyłącznie, gdy dźwignia pistoletu nie jest wciśnięta.

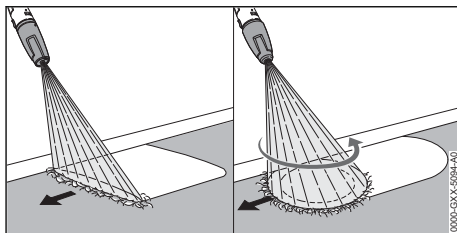

- ▶ Osprzęt natryskowy prowadzić równomiernie wzdłuż czyszczonej powierzchni.
- ▶ Pracować powoli i miarowo.

### 13.6 Używanie środka czyszczącego

Środki czyszczące mogą zwiększać skuteczność mycia wodą.

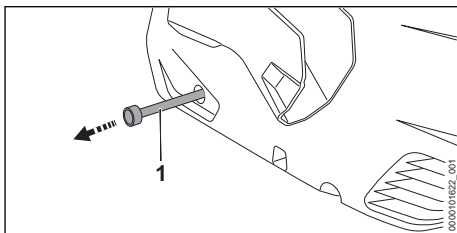

- ▶ Wykręcić wąż środka czyszczącego (1) z myjki wysokociśnieniowej.
- ▶ Odkręcić pokrywę zbiornika środka czyszczącego.
- ▶ Włożyć wąż środka czyszczącego (1) do zbiornika środka czyszczącego.
- ▶ Ustawić dyszę 3-in-1 w pozycji i ustawić najwyższe ciśnienie robocze.

## 14 Po zakończeniu pracy

### 14.1 Po zakończeniu pracy

- ▶ W razie używania środka czyszczącego: wypłukać myjkę wysokociśnieniową.
- ▶ Wsunąć wąż środka czyszczącego (3) do myjki wysokociśnieniowej.
- ▶ Wyłączyć myjkę wysokociśnieniową i akumulator.
- ▶ Jeśli myjka wysokociśnieniowa jest podłączona do sieci wodociągowej: zamknąć zawór wody.
- ▶ Naciśnąć dźwignię pistoletu. Ciśnienie wody zostanie zmniejszone.
- ▶ Zablokować dźwignię pistoletu.
- ▶ Odłączyć myjkę wysokociśnieniową od źródła wody.
- ▶ Zdemontować wąż dopływu wody.
- ▶ Zdemontować i wyczyścić dyszę oraz lancę.



- ▶ Zdemontować pistolet i spuścić z niego pozostałą wodę.

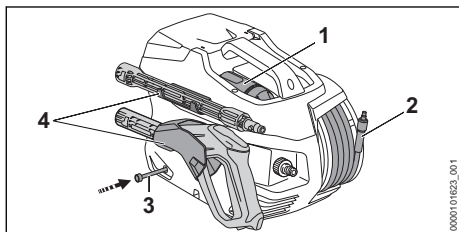

- ▶ Zwinąć równomiernie wąż wysokociśnieniowy (2).
- ▶ Włożyć dyszę (1).
- ▶ Urządzenie natryskowe przechowywać w uchwytach (4) na myjce.
- ▶ Jeśli myjka wysokociśnieniowa jest mokra: poczekać do jej wyschnięcia.
- ▶ Jeżeli akumulator jest mokry lub wilgotny, należy zaczekać, aż zupełnie wyschnie, ☑ 21.4.
- ▶ Wyczyścić myjkę wysokociśnieniową.
- ▶ Wyczyścić akumulator.

## 15 Transport

### 15.1 Transport myjki wysokociśnieniowej

- ▶ Wyłączyć myjkę wysokociśnieniową i akumulator.

#### Przenoszenie myjki wysokociśnieniowej

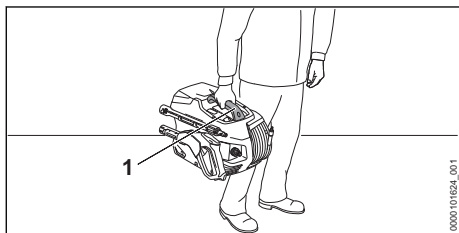

- ▶ Przenosić myjkę wysokociśnieniową za uchwyt (1).

#### Transport myjki wysokociśnieniowej w pojeździe

- ▶ Myjkę wysokociśnieniową zabezpieczyć w taki sposób, aby nie mogła się przewrócić ani przesunąć.
- ▶ Jeśli myjki wysokociśnieniowej nie można transportować w warunkach niegroźących zamrożeniem: myjkę wysokociśnieniową zabezpieczyć płynem zapobiegającym zamrażaniu.

### 15.2 Transport akumulatora

- ▶ Wyłączyć myjkę wysokociśnieniową i akumulator.
- ▶ Sprawdzić bezpieczny stan akumulatora.
- ▶ Zapakować akumulator tak, aby nie przesunął się w opakowaniu.
- ▶ Zabezpieczyć opakowanie, aby nie mogło się poruszyć.

Akumulator podlega przepisom dot. transportu towarów niebezpiecznych. Akumulator został sklasyfikowany jako UN 3480 (akumulatory litowo-jonowe) i przeszedł badania zgodnie z podręcznikiem ONZ „Badania i kryteria” część III, rozdział 38.3.

Przepisy dotyczące transportu można znaleźć na stronie [www.stihl.com/safety-data-sheets](http://www.stihl.com/safety-data-sheets).

## 16 Przechowywanie

### 16.1 Przechowywanie myjki wysokociśnieniowej

- ▶ Wyłączyć myjkę wysokociśnieniową i akumulator.
- ▶ Myjkę wysokociśnieniową przechowywać w następujący sposób:
  - Myjka wysokociśnieniowa nie może się przewrócić ani przesunąć.
  - Myjka wysokociśnieniowa znajduje się poza zasięgiem dzieci.
  - Myjka wysokociśnieniowa jest czysta i sucha.
  - Myjka wysokociśnieniowa znajduje się w zamkniętym pomieszczeniu.
  - Myjka wysokociśnieniowa znajduje się w temperaturze powyżej 0°C.
  - Jeśli myjki wysokociśnieniowej nie można przechowywać w warunkach niegroźących zamrożeniem: zabezpieczyć myjkę wysokociśnieniową środkiem zapobiegającym zamrażaniu.

### 16.2 Przechowywanie akumulatora

Firma STIHL zaleca przechowywanie akumulatora naładowanego do poziomu od 40% do 60% (2 świecące się zielone diody).

- ▶ Przechowywać akumulator w poniższy sposób:
  - Akumulator przechowywać w miejscu niedostępnym dla dzieci.
  - Jest czysty i suchy.
  - Akumulator przechowywać w zamkniętym pomieszczeniu.
  - Akumulator jest odłączony od myjki wysokociśnieniowej.
  - Jeśli akumulator jest przechowywany w ładowarce: odłączyć wtyczkę zasilającą i przechowywać akumulator w stanie naładowania między 40% a 60% (2 diody świecą na zielono).
  - Temperatura w miejscu przechowywania akumulatora nie może przekraczać podanego zakresu,  21.3.

### WSKAZÓWKA

- Jeśli akumulator nie jest przechowywany zgodnie z opisem w niniejszej instrukcji obsługi, może dojść do jego całkowitego rozładowania i przez to nieodwracalnego uszkodzenia.
  - ▶ Rozładowany akumulator przed przechowaniem naładować. Firma STIHL zaleca przechowywanie akumulatora naładowanego do poziomu od 40% do 60% (2 świecące na zielono diody).
  - ▶ Przechowywać akumulator oddzielnie od myjki wysokociśnieniowej.

## 17 Czyszczenie

### 17.1 Płukanie myjki wysokociśnieniowej

W razie używania środka czyszczącego:

- ▶ Obrócić dyszę 3-in-1 na pozycję  i ustawić najwyższy stopień mocy.
- ▶ Włączyć myjkę ciśnieniową i płukać przez ok. 30 sekund czystą wodą.

### 17.2 Czyszczenie myjki wysokociśnieniowej i akcesoriów

- ▶ Wyłączyć myjkę wysokociśnieniową i akumulator.
- ▶ Myjkę wysokociśnieniową, wąż wysokociśnieniowy, pistolet natryskowy i akcesoria czyścić wilgotną szmatką.
- ▶ Króciec i złączki na myjce wysokociśnieniowej, węży wysokociśnieniowym i pistolecie natryskowym czyścić wilgotną szmatką.
- ▶ Wyczyścić pędzlem otwory wentylacyjne.

- ▶ Usunąć ciała obce z komory akumulatora i wyczyścić ją wilgotną szmatką.
- ▶ Wyczyścić pędzlem lub miękką szczotką styki w komorze akumulatora.

### 17.3 Czyszczenie dyszy i lancy natryskowej

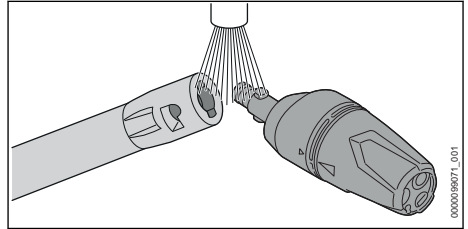

- ▶ Dyszę i lancę natryskową wypłukać pod bieżącą wodą i wytrzeć szmatką.

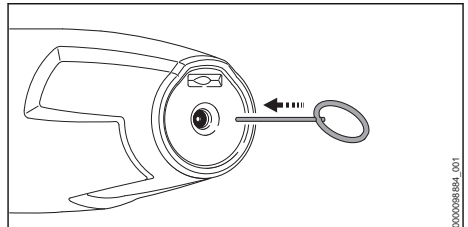

- ▶ Jeśli dysza jest zatkana: wyczyścić dyszę przy pomocy igły czyszczącej.

### 17.4 Czyszczenie sitka wstępnego oczyszczania wody

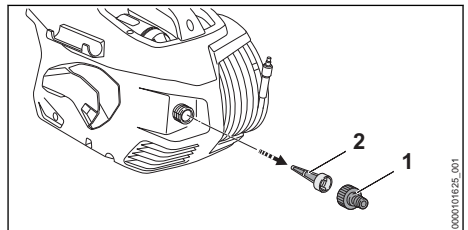

- ▶ Odkręcić króciec (1) złączki wody.
- ▶ Wyciągnąć sitko dopływu wody (2) ze złączki wody.
- ▶ Wypłukać sitko (2) pod bieżącą wodą.
- ▶ Włożyć sitko (2) do złączki wody.
- ▶ Nakręcić króciec (1) i dokręcić ręką.

### 17.5 Czyszczenie filtra wody

Filtr wody musi zostać rozmontowany do wyczyszczenia.

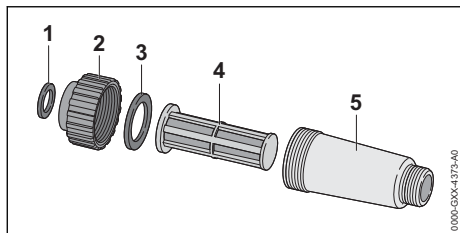

- ▶ Rozmontować filtr wody.
- ▶ Uszczelki (1 i 3), zamknięcie (2), filtr (4) i obudowę filtra (5) wypłukać pod bieżącą wodą.
- ▶ Uszczelki (1 i 3) posmarować smarem do armatury.
- ▶ Zmontować z powrotem filtr wody.

## 17.6 Czyszczenie filtra wody w zestawie ssącym

Ssawka musi zostać wymontowana w celu wyczyszczenia filtra wody.

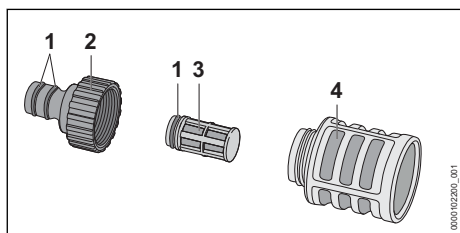

- ▶ Odkręcić króciec (2).
- ▶ Wyjąć filtr wody (3) ze ssawki (4).
- ▶ Przepłukać króciec (2), filtr wody (3) i ssawkę (4) pod bieżącą wodą.

## 20 Rozwiązywanie problemów

### 20.1 Usuwanie usterek myjki wysokociśnieniowej lub akumulatora

Usterka	Diody na akumulatorze	Przyczyna	Sposób usunięcia
Myjka wysokociśnieniowa nie uruchamia się po włączeniu. Silnik elektryczny buczy.	1 dioda miga na zielono.	Zbyt niski poziom naładowania akumulatora.	▶ Naładować akumulator.
	1 dioda świeci na czerwono.	Akumulator jest za ciepły lub za zimny.	▶ Wyciągnąć akumulator. ▶ Pozostawić akumulator do ostygnięcia lub ogrzania.
	3 diody migają na czerwono.	Występuje usterka myjki wysokociśnieniowej.	▶ Wyciągnąć akumulator. ▶ Wyczyścić styki elektryczne w komorze akumulatora. ▶ Włożyć akumulator. ▶ Włączyć myjkę wysokociśnieniową.

- ▶ Posmarować uszczelki (1) smarem do armatury.
- ▶ Ponownie złożyć ssawkę.

## 17.7 Czyszczenie akumulatora

- ▶ Wyczyścić akumulator wycierając go wilgotną ścierką.

## 18 Konserwacja

### 18.1 Częstotliwość konserwacji

Częstotliwość konserwacji zależy od warunków otoczenia oraz warunków roboczych. Firma STIHL zaleca następującą częstotliwość konserwacji:

Co miesiąc

- ▶ Wyczyścić sitko dopływu wody.

## 19 Naprawa

### 19.1 Naprawa myjki wysokociśnieniowej i akumulatora

Użytkownik nie może samodzielnie naprawiać myjki wysokociśnieniowej, akcesoriów ani akumulatora.

- ▶ Jeśli myjka wysokociśnieniowa lub akcesoria są uszkodzone: nie używać myjki wysokociśnieniowej ani akcesoriów i skontaktować się z autoryzowanym dealerem STIHL.
- ▶ Jeżeli akumulator jest uszkodzony: wymienić akumulator.

Usterka	Diody na akumulatorze	Przyczyna	Sposób usunięcia
			<ul style="list-style-type: none"> <li>▶ Jeżeli 3 diody nadal migają na czerwono: nie używać myjki wysokociśnieniowej i skontaktować się z dealerem marki STIHL.</li> </ul>
	3 diody świecą na czerwono.	Myjka wysokociśnieniowa jest zbyt nagrzana.	<ul style="list-style-type: none"> <li>▶ Wyciągnąć akumulator.</li> <li>▶ Zaczekać na ostygnięcie myjki wysokociśnieniowej.</li> <li>▶ Wyczyścić dyszę.</li> </ul>
	4 diody migają na czerwono.	Usterka akumulatora.	<ul style="list-style-type: none"> <li>▶ Wyjąć akumulator i włożyć go ponownie.</li> <li>▶ Włączyć myjkę wysokociśnieniową.</li> <li>▶ Jeżeli 4 diody nadal migają na czerwono, nie używać akumulatora i skontaktować się z autoryzowanym dealerem STIHL.</li> </ul>
	-	Przerwane połączenie elektryczne między myjką wysokociśnieniową a akumulatorem.	<ul style="list-style-type: none"> <li>▶ Wyciągnąć akumulator.</li> <li>▶ Wyczyścić styki elektryczne w komorze akumulatora.</li> <li>▶ Włożyć akumulator.</li> </ul>
	-	Akumulator jest wilgotny.	<ul style="list-style-type: none"> <li>▶ Począkać do wyschnięcia akumulatora,  21.4.</li> </ul>
Myjka wysokociśnieniowa wyłącza się podczas pracy.	3 diody świecą na czerwono.	Myjka wysokociśnieniowa jest zbyt nagrzana.	<ul style="list-style-type: none"> <li>▶ Wyciągnąć akumulator.</li> <li>▶ Zaczekać na ostygnięcie myjki wysokociśnieniowej.</li> <li>▶ Wyczyścić dyszę.</li> </ul>
	-	Występuje usterka elektryczna.	<ul style="list-style-type: none"> <li>▶ Wyjąć akumulator i włożyć go ponownie.</li> <li>▶ Włączyć myjkę wysokociśnieniową.</li> </ul>
Czas pracy myjki wysokociśnieniowej jest za krótki.	-	Akumulator nie jest całkowicie naładowany.	<ul style="list-style-type: none"> <li>▶ Naładować akumulator do pełna.</li> </ul>
	-	Przekroczona żywotność akumulatora.	<ul style="list-style-type: none"> <li>▶ Wymienić akumulator.</li> </ul>
Po włożeniu akumulatora do ładowarki ładowanie nie rozpoczyna się.	1 dioda świeci się na czerwono.	Akumulator jest za ciepły lub za zimny.	<ul style="list-style-type: none"> <li>▶ Zostawić akumulator w ładowarce. Ładowanie rozpocznie się automatycznie po osiągnięciu prawidłowej temperatury.</li> </ul>
Pompa wysokociśnieniowa włącza się i wyłącza wielokrotnie bez naciśnięcia dźwigni pistoletu.	-	Pompa wysokociśnieniowa, wąż wysokociśnieniowy lub urządzenie natryskowe są nieszczelne.	<ul style="list-style-type: none"> <li>▶ Sprawdzić myjkę wysokociśnieniową w serwisie autoryzowanego dealera STIHL.</li> </ul>
Ciśnienie robocze zmienia się lub spada.	-	Zbyt mało wody.	<ul style="list-style-type: none"> <li>▶ Otworzyć całkowicie zawór wody.</li> <li>▶ Zapewnić wystarczającą ilość wody.</li> </ul>
	-	Dysza jest zatkana.	<ul style="list-style-type: none"> <li>▶ Wyczyścić dyszę.</li> </ul>
	-	Sitko na wlocie wody lub filtr wody są zatkane.	<ul style="list-style-type: none"> <li>▶ Wyczyścić sitko na wlocie wody lub filtr wody.</li> </ul>
	-	Pompa wysokociśnieniowa, wąż wysokociśnieniowy lub urządzenie natryskowe są nieszczelne lub uszkodzone.	<ul style="list-style-type: none"> <li>▶ Sprawdzić myjkę wysokociśnieniową w serwisie autoryzowanego dealera STIHL.</li> </ul>

Usterka	Diody na akumulatorze	Przyczyna	Sposób usunięcia
Strumień wody ma zmieniony kształt.	-	Dysza jest zatkana.	► Wyczyścić dyszę.
Środek czyszczący nie jest zasysany.	-	Dysza jest zużyta.	► Wymienić dyszę.
	-	Butelka środka czyszczącego jest pusta.	► Napenić butelkę środka czyszczącego środkiem czyszczącym.
Problemy z połączeniem ze sobą złączek myjki wysokociśnieniowej, węża wysokociśnieniowego, pistoletu lub lancy.	-	Filtr węża środka czyszczącego jest zabrudzony.	► Przepłukać filtr pod bieżącą wodą.
	-	Uszczelki złączek nie są nasmarowane.	► Nasmarować uszczelki.  20.2

## 20.2 Smarowanie uszczelki

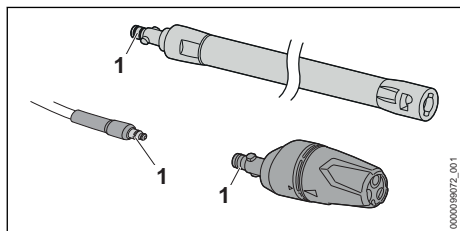

- Posmarować uszczelki (1) smarem do armatury.

## 21 Dane techniczne

### 21.1 Myjka wysokociśnieniowa STIHL REA 100.0 PLUS

- Dozwolone akumulatory: STIHL AP
- Pobór mocy: 1300 W
- Klasa ochronności: III
- Stopień ochrony: IPX5
- Ciśnienie robocze (p): 12,5 MPa (125 barów)
- Maksymalne dopuszczalne ciśnienie (p max.): 15 MPa (150 barów)
- Maksymalne ciśnienie dopływu wody (p in max.): 1 MPa (10 barów)
- Maksymalny przepływ wody (Q max.): 5 l/min (300 l/h)
- Minimalny przepływ wody (Q min.): 4,5 l/min (270 l/h)
- Maksymalna wysokość zasysania: 0,5 m
- Maks. temperatura wody podczas tłoczenia (t in max): 40°C
- Maks. temperatura wody podczas ssania: 20°C

- Wymiary
  - Długość: 426 mm
  - Szerokość: 314 mm
  - Wysokość: 292 mm
- Długość węża wysokociśnieniowego: 6 m
- Masa (m) bez akumulatora, z zamontowanym osprzętem: 7 kg

Dane dotyczące ciśnienia zmierzono przy ciśnieniu dopływu wynoszącym 0,3 MPa (3 bar).

Czas pracy podano na stronie [www.stihl.com/battery-life](http://www.stihl.com/battery-life).

### 21.2 Akumulator STIHL AP

- Rodzaj akumulatora: litowo-jonowy
- Napięcie: 36 V
- Pojemność w Ah: patrz tabliczka znamionowa
- Pojemność w Wh: patrz tabliczka znamionowa
- Masa w kg: patrz tabliczka znamionowa
- Połączenie bezprzewodowe Bluetooth® (tylko dla akumulatorów z ):

- Transmisja danych: Bluetooth® 5.1. Urządzenie przenośne musi być kompatybilne z Bluetooth® Low Energy 5.0 i obsługiwać Generic Access Profile (GAP).
- Pasma częstotliwości: ISM 2,4 GHz
- Maksymalna moc wypromieniowana: 1 mW
- Zasięg sygnału: ok. 10 m. Siła sygnału zależy od warunków otoczenia i urządzenia przenośnego. Zasięg może się znacznie różnić w zależności od warunków zewnętrznych, w tym od zastosowanego odbiornika. W zamkniętych pomieszczeniach i z powodu metalowych barier (takich jak np. ściany, regały, walizki) zasięg może być znacznie mniejszy.
- Wymagania dla systemu operacyjnego urządzenia przenośnego: Android lub iOS (w wersji aktualnej lub nowszej)

## 21.3 Zakresy temperatury



### OSTRZEŻENIE

- Akumulator nie jest całkowicie odporny na wszystkie czynniki otoczenia. Pod wpływem niektórych zjawisk lub czynników może dojść do jego pożaru lub wybuchu. Może dojść do poważnych obrażeń lub szkód materialnych.
  - ▶ Nie ładować akumulatora w temperaturze poniżej -20°C ani powyżej +50°C.
  - ▶ Nie używać myjki wysokociśnieniowej ani akumulatora w temperaturze poniżej -20°C ani powyżej +50°C.
  - ▶ Nie używać myjki wysokociśnieniowej ani akumulatora w temperaturze poniżej -20°C ani powyżej +70°C.

## 21.4 Zalecane zakresy temperatury

Dla uzyskania optymalnej sprawności myjki wysokociśnieniowej i akumulatora nie przekraczać następujących zakresów temperatury:

- Ładowanie: od 5°C do 40°C
- Użytkowanie: od -10°C do +40°C
- Przechowywanie: od -20°C do +50°C

Jeśli akumulator będzie ładowany, użytkowany lub przechowywany poza zalecanym zakresem temperatury, jego sprawność może się zmniejszyć.

Jeśli akumulator jest wilgotny lub mokry, należy go zostawić na co najmniej 48 godz. do wyschnięcia w temperaturze między 15°C a 50°C i przy wilgotności powietrza poniżej 70%. Wyższa wilgotność powietrza może wydłużyć czas schnięcia.

## 21.5 Poziomy hałas i wibracji

Wartość korekcji poziomu ciśnienia akustycznego wynosi 2 dB(A). Wartość korekcji poziomu mocy akustycznej wynosi 2 dB(A). Wartość korekcji drgań wynosi 2 m/s<sup>2</sup>.

- Poziom ciśnienia akustycznego L<sub>pA</sub> zmierzony wg EN 60335-2-79: 89 dB(A)
- Poziom mocy akustycznej L<sub>WA</sub> zmierzony wg EN 60335-2-79: 87 dB(A)
- Poziom drgań a<sub>h</sub> zmierzony wg EN 60335-2-79, dysza płaska: ≤ 2,5 m/s<sup>2</sup>.

Informacje na temat spełnienia wymagań dyrektywy 2002/44/WE dotyczącej ochrony pracowników przed wibracjami podano na stronie: [www.stihl.com/vib](http://www.stihl.com/vib).

## 21.6 REACH

Rozporządzenie REACH jest unijnym rozporządzeniem w sprawie rejestracji, oceny, udzielania zezwoleń i stosowanych ograniczeń w zakresie chemikaliów.

Informacje dotyczące zgodności z rozporządzeniem REACH znajdują się pod adresem: [www.stihl.com/reach](http://www.stihl.com/reach).

## 22 Części zamienne i akcesoria

### 22.1 Części zamienne i akcesoria

**STIHL** Symbole te oznaczają oryginalne części zamienne i akcesoria marki STIHL.

Firma STIHL zaleca używanie oryginalnych części zamiennych i akcesoriów STIHL.

Mimo nieustannej obserwacji rynku firma STIHL nie jest w stanie ocenić niezawodności, bezpieczeństwa i przydatności części zamiennych i akcesoriów innych producentów i dlatego nie może ręczyć za ich używanie.

Oryginalne części zamienne i akcesoria STIHL można nabyć u dealerów STIHL.

## 23 Utylizacja

### 23.1 Utylizacja myjki wysokociśnieniowej i akumulatora

Informacje na temat utylizacji są dostępne w lokalnym urzędzie lub u dealera marki STIHL.

Nieprawidłowa utylizacja może powodować szkody na zdrowiu i obciążać środowisko.

- ▶ Produkty STIHL i ich opakowania zgodnie z lokalnymi przepisami oddać do właściwego miejsca zbiórki w celu recyklingu.
- ▶ Nie utylizować z odpadami komunalnymi.

## 24 Deklaracja zgodności UE

### 24.1 Myjka wysokociśnieniowa STIHL REA 100.0 PLUS

ANDREAS STIHL AG & Co. KG  
Badstraße 115  
D-71336 Waiblingen  
Niemcy

oświadcza na własną odpowiedzialność, że

- rodzaj konstrukcji: myjka wysokociśnieniowa
- Producent: STIHL
- Typ: REA 100.0 PLUS
- Nr identyfikacji serii: REA01

spełnia odnośne postanowienia dyrektyw 2011/65/UE, 2006/42/WE oraz 2014/30/UE i została skonstruowana i wyprodukowana zgodnie z następującymi normami w wersji obowiązującej w dniu produkcji: EN 55014-1, EN 55014-2, EN 60335-1, EN 60335-2-79, EN 61000-3-2, EN 61000-3-3, EN 62233.

Przy ustalaniu odpowiadających wyników pomiarów oraz gwarantowanego poziomu mocy akustycznej zastosowano procedurę przewidzianą przez dyrektywę 2000/14/WE, załącznik V, z uwzględnieniem wymagań określonych w normie ISO 3744.

- zmierzony poziom mocy akustycznej: 87 dB(A)
- gwarantowany poziom mocy akustycznej: 89 dB(A)

Dokumentacja techniczna jest przechowywana w dziale certyfikacji produktów firmy ANDREAS STIHL AG & Co. KG.

Rok produkcji, kraj produkcji oraz numer seryjny są podane na myjce wysokociśnieniowej.

Waiblingen, 1.08.2022

ANDREAS STIHL AG & Co. KG

z up. 

Robert Olma, Vice President, Regulatory Affairs & Global Governmental Relations

## 25 Deklaracja zgodności UKCA

### 25.1 Myjka wysokociśnieniowa STIHL REA 100.0 PLUS

**UK  
CA**

ANDREAS STIHL AG & Co. KG  
Badstraße 115  
D-71336 Waiblingen  
Niemcy

oświadcza na własną odpowiedzialność, że

- rodzaj konstrukcji: myjka wysokociśnieniowa
- Producent: STIHL
- Typ: REA 100.0 PLUS
- Nr identyfikacji serii: REA01

spełnia odnośne wymagania brytyjskich rozporządzeń The Restriction of the Use of Certain Hazardous Substances in Electrical and Electronic Equipment Regulations 2012, Supply of Machinery (Safety) Regulations 2008 i Electromagnetic Compatibility Regulations 2016 oraz został skonstruowany i wyprodukowany zgodnie z normami: EN 55014-1, EN 55014-2, EN 60335-1, EN 60335-2-79, EN 61000-3-2, EN 61000-3-3, EN 62233 w wersjach obowiązujących w dniu produkcji.

Do ustalenia zmierzonego i gwarantowanego poziomu mocy akustycznej zastosowano postępowanie przewidziane przez brytyjskie rozporządzenie Noise Emission in the Environment by Equipment for use Outdoors Regulations 2001, Schedule 8 z uwzględnieniem normy ISO 3744.

- zmierzony poziom mocy akustycznej: 87 dB(A)
- gwarantowany poziom mocy akustycznej: 89 dB(A)

Dokumentacja techniczna jest przechowywana w firmie ANDREAS STIHL AG & Co. KG.

Rok produkcji, kraj produkcji oraz numer seryjny są podane na myjce wysokociśnieniowej.

Waiblingen, 1.08.2022

ANDREAS STIHL AG & Co. KG

z up. 

Robert Olma, Vice President, Regulatory Affairs & Global Governmental Relations

## 26 Adresy

www.stihl.com

## Съдържание

1	Предговор.....	264
2	Информация относно настоящото Ръководство за употреба.....	264
3	Преглед на съдържанието.....	265
4	Указания за безопасност.....	267
5	Подготовка на апарата за почистване под високо налягане за работа.....	275
6	Зареждане на акумулатора и светодиодите.....	275
7	Активиране и деактивиране на безжичен интерфейс Bluetooth®.....	276
8	Сглобяване на апарата за почистване под високо налягане.....	276
9	Свързване с източника на вода.....	278
10	Поставяне и изваждане на акумулатора.....	279
11	Включване и изключване на апарата за почистване под високо налягане.....	280
12	Проверка на водоструйката и на акумулаторната батерия.....	280
13	Работа с апарата за почистване под високо налягане.....	280
14	След работа.....	282
15	Транспортиране.....	282
16	Съхранение.....	283
17	Почистване.....	284
18	Поддръжка /обслужване.....	285
19	Ремонт.....	285
20	Отстраняване на неизправности.....	285
21	Технически данни.....	287
22	Резервни части и принадлежности.....	289
23	Отстраняване /извърляне.....	289
24	Декларация на ЕС (EU) за съответствие.....	289
25	Декларация за съответствие UKCA.....	290
26	Адреси.....	290

## 1 Предговор

Уважаеми клиенти,

Радваме се, че сте избрали изделие на фирма STIHL. Ние разработваме и произвеждаме продукти с най-високо качество в съответствие с изискванията на нашите клиенти. Така се създават продукти, които се отличават с висока надеждност дори при изключително високо натоварване.

STIHL също така държи на най-високото ниво в обслужването. Сътрудниците в специализираните ни търговски обекти са готови да ви дадат компетентна консултация и съвети, както и да поемат комплексно техническо обслужване на закупените от Вас апарати.

STIHL е категоричен привърженик на устойчивото и отговорно отношение към природата. Настоящото ръководство за употреба следва да Ви подпомогне в продължителното, сигурно и екологично използване на Вашия продукт на STIHL.

Благодарим Ви за доверието и Ви пожелаваме удоволствие от употребата на изделието от фирма STIHL.



Dr. Nikolas Stihl

**ВАЖНО! ПРОЧЕТЕТЕ ПРЕДИ УПОТРЕБА – И СЪХРАНЯВАЙТЕ.**

## 2 Информация относно настоящото Ръководство за употреба

### 2.1 Действащи документи

Валидни са местните предписания за безопасност.

- ▶ Допълнително към настоящото ръководство за употреба да се прочетат, разберат и съхраняват следните документи:
  - Указания за безопасност на акумулаторната батерия STIHL AP
  - Ръководство за употреба на зарядните устройства STIHL AL 101, 301, 301-4, 500
  - Информация за безопасност за акумулаторните батерии и изделията с вградена акумулаторна батерия на STIHL: [www.stihl.com/safety-data-sheets](http://www.stihl.com/safety-data-sheets)
  - Ръководство за употреба и опаковка на използваните принадлежности
  - Ръководство за употреба и опаковка на използвания почистващ препарат

Допълнителна информация за STIHL connected, съвместими продукти и ЧЗВ можете да намерите на [www.connect.stihl.com](http://www.connect.stihl.com) или в специализиран търговски обект на STIHL.



Знакът дума и символите (логата) Bluetooth® са регистрирани търговски марки, собственост на Bluetooth SIG, Inc. Всяко използване на този знак/символ от STIHL става с лиценз.

Акумулаторните батерии с  са оборудвани с безжичен интерфейс Bluetooth®. Местните ограничения за експлоатация (например в самолети или болници) трябва да бъдат съблюдавани.

## 2.2 Обозначение на предупредителни указания, които се срещат в текста

### ОПАСНОСТ

- Това указание предупреждава за опасностите, които могат да доведат до тежки наранявания или до смърт.
  - ▶ Посочените мерки ще помогнат за предотвратяването на тежки наранявания или смърт.

### ПРЕДУПРЕЖДЕНИЕ

- Това указание предупреждава за опасностите, които могат да доведат до тежки наранявания или до смърт.
  - ▶ Посочените мерки ще помогнат за предотвратяването на тежки наранявания или смърт.

### УКАЗАНИЕ

- Това указание предупреждава за опасности, които могат да доведат до материални щети.
  - ▶ Посочените мерки ще помогнат за предотвратяването на материални щети.

## 2.3 Символи в текста



Този символ насочва към глава от настоящото ръководство за употреба.

## 3 Преглед на съдържанието

### 3.1 Водоструйка и акумулаторна батерия

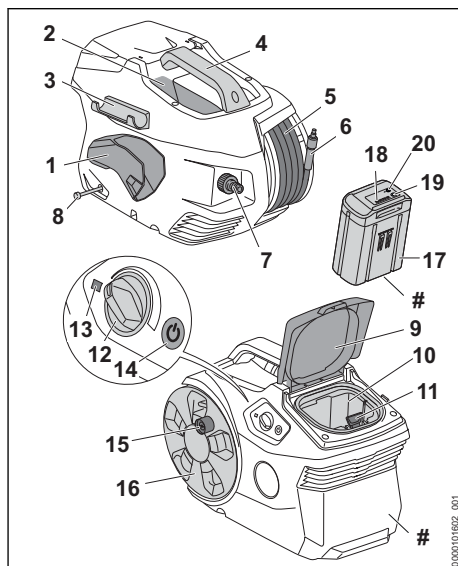

- 1 Държател**  
Държателят служи за съхранение на пистолета за разпръскване.
- 2 Отделение**  
Отделението служи за съхранение на доставената дюза.
- 3 Държател**  
Държателят служи за съхранение на струйната тръба.
- 4 Ръкохватка**  
Ръкохватката служи за носене на водоструйката.
- 5 Високонапорен маркуч**  
Високонапорният маркуч отвежда водата от високонапорната помпа към пистолета за разпръскване.
- 6 Накрайник**  
Накрайникът свързва високонапорния маркуч с пистолета за разпръскване.
- 7 Накрайник**  
Накрайникът служи за свързване на маркуча за вода.

- 8 Маркуч за средството за почистване**  
Маркучът за средството за почистване служи за засмукване на средството за почистване.
- 9 Клапа**  
Клапата покрива приемното гнездо за акумулаторната батерия.
- 10 Приемно гнездо за акумулаторната батерия**  
Приемното гнездо за акумулаторната батерия поема акумулаторната батерия.
- 11 Блокиращ лост**  
Посредством блокиращия лост акумулаторната батерия се задържа в предвиденото за нея приемно гнездо.
- 12 Въртящ се регулатор**  
Въртящият се регулатор служи за настройване на работното налягане и на количеството вода.
- 13 Светодиод**  
Светодиодът показва състоянието на водоструйката.
- 14 Бутон**  
Бутонът служи за включване и изключване на водоструйката.
- 15 Манивела**  
Манивелата служи за завъртане на макарата с маркуч.
- 16 Макара с маркуч**  
Макарата с маркуч служи за навиване на високонапорния маркуч.
- 17 Акумулаторна батерия**  
Акумулаторната батерия захранва водоструйката с енергия.
- 18 Светодиоди**  
Светодиодите показват състоянието на зареждане на акумулаторната батерия и евентуални неизправности.
- 19 Бутон**  
С този бутон се активират светодиодите на акумулаторната батерия. Той активира и деактивира безжичния интерфейс Bluetooth® (ако е наличен).
- 20 Светодиод „BLUETOOTH®“ (само за акумулаторни батерии с )**  
Светодиодът показва активирането и деактивирането на безжичния интерфейс Bluetooth®.
- # Табелка с техническите данни с машинния номер**

## 3.2 Пръскащо устройство

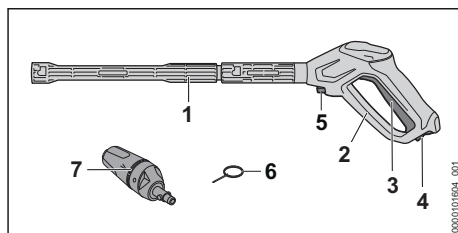

- 1 Струйна тръба**  
Струйната тръба свързва пистолета за разпръскване с дюзата.
- 2 Пистолет за разпръскване**  
Пистолетът за разпръскване служи за задържане и водене на пръскащото устройство.
- 3 Лост**  
Лостът отваря и затваря вентила в пистолета за разпръскване. Лостът пуска и спира водната струя.
- 4 Фиксиращ лост**  
Фиксиращият лост деблокира лоста.
- 5 Блокиращ лост**  
Блокиращият лост държи крайника в пистолета за разпръскване.
- 6 Почистваща игла**  
Почистващата игла служи за почистване на дюзите.
- 7 Дюза 3-в-1**  
Дюзата 3-в-1 се състои от дюза с плоска струя, роторна дюза и разпръсквателна дюза, в която може да се добави средство за почистване.

## 3.3 Символи

Върху водоструйката, пръскащото устройство и акумулаторната батерия могат да се намират символи, които имат следното значение:



В тази позиция фиксиращият лост деблокира лоста.



В тази позиция фиксиращият лост блокира лоста.



Този продукт се използва с акумулаторна батерия на STIHL. Допълнителните акумулаторни батерии са посочени в това ръководство за употреба.



1 светодиод свети в червено. Акумулаторната батерия е силно загреля или силно се е охладила.



4 светодиода мигат в червено. В акумулаторната батерия има неизправност.



Гарантирано максимално ниво на звуковата мощност в съответствие с Директива 2000/14/ЕО в децибели / dB(A), за да се направят сравними звуковите емисии на изделията.



Акумулаторната батерия има безжичен интерфейс Bluetooth® и може да се свърже с приложението STIHL connected.



Посоченото в непосредствена близост до символа показва енергийното съдържание на акумулаторната батерия според спецификацията на производителя на клетката. Наличното за приложение енергийно съдържание е по-ниско.



Не изхвърляйте изделието заедно с битовите отпадъци.



С тези символи се обозначават оригинални резервни части на STIHL и оригинални принадлежности на STIHL.

## 4 Указания за безопасност

### 4.1 Предупредителни символи

Предупредителните символи върху водоструйката или акумулаторната батерия означават следното:



Спазвайте указанията за безопасност и мерките, свързани с тях.



Да се прочете, разбере и съхранява настоящото Ръководство за употреба.



Носете предпазни очила.



- Водната струя да не се насочва към хора и животни.
- Водната струя да не се насочва към електрически инсталации, електрически връзки, контакти и токопроводящи проводници.
- Водната струя да не се насочва към електрически уреди и водоструйката.



Водоструйката да не се свързва директно към водопроводната мрежа за питейна вода.



Водоструйката да се изключва при спиране на работа, транспортиране, съхранение, извършване на поддръжка или ремонт.



Водоструйката да не се използва, транспортира или съхранява при температури под 0 °C.



Избягвайте акумулаторната батерия при прекъсване на работа, транспортиране, съхраняване, извършване на поддръжка или ремонт.



Пазете акумулаторната батерия от горещина и огън.



Не потапяйте акумулаторните батерии в течности.

### 4.2 Употреба по предназначение

Водоструйката STIHL REA 100.0 PLUS служи за почистване например на превозни средства, ремаркета, тераси, пътища и фасади.

Водоструйката не е подходяща за промишлена употреба.

Водоструйката може да се използва когато вали дъжд.

Водоструйката се захранва с енергия от акумулаторна батерия STIHL AP.

Акумулаторната батерия с **ⓐ** в комбинация с приложението STIHL connected прави възможно персонализирането и предаването на информация към акумулаторната батерия на базата на Bluetooth® технологията.

### ⚠ ПРЕДУПРЕЖДЕНИЕ

- Акумулаторните батерии, които не са одобрени от STIHL за водоструйката, могат да предизвикат пожар и експлозия. Може да се стигне до сериозни наранявания или смърт на хора, както и до материални щети.
  - ▶ Използвайте водоструйката с акумулаторна батерия STIHL AP.
- Ако водоструйката или акумулаторната батерия не се използва по предназначение, може да се стигне до тежко нараняване или дори до смърт на хора, както и до възникване на материални щети.
  - ▶ Използвайте водоструйката и акумулаторната батерия така, както е описано в това ръководство за употреба.

- ▶ Използвайте водоструйката така, както е описано в това ръководство за употреба.
- ▶ Използвайте акумулаторната батерия така, както е описано в това ръководство за употреба, приложението STIHL connected App и на [www.connect.stihl.com](http://www.connect.stihl.com).

Водоструйката STIHL REA 100.0 PLUS не е предназначена за следните приложения:

- почистване на азбестов цимент и подобни повърхности
- почистване на повърхности, които са боядисани или лакирани с боя, съдържаща олово
- почистване на повърхности, които влизат в контакт с хранителни продукти
- почистване на самата водоструйка

### 4.3 Изисквания към ползвателя

#### ▲ ПРЕДУПРЕЖДЕНИЕ

- Ползвателите, които не са инструктирани предварително, не са в състояние да разпознаят или преценят опасностите, свързани с водоструйката и акумулаторната батерия. Ползвателят или други хора могат да бъдат сериозно ранени или убити.



- ▶ Прочетете, разберете и съхранявайте ръководството за употреба.

- ▶ Когато водоструйката или акумулаторната батерия се дава на друг ползвател: да му се предаде също и ръководството за употреба.

- ▶ Уверете се, че ползвателят удовлетворява следните изисквания:
  - Ползвателят е отпочинал.

– Тази машина и акумулаторните батерии не трябва да с използват от хора (включително деца) с намалени физически, сетивни или умствени способности или липса на опит и знания.

- Ползвателят е в състояние да разпознае и прецени опасностите от водоструйката или акумулаторната батерия.

– Ползвателят е пълнолетно лице или се обучава професионално в съответствие с националните разпоредби под надзора на друго лице.

– Ползвателят трябва да е получил инструкции от сътрудник в специализиран търговски обект на фирма STIHL или от друго компетентно лице, преди да пристъпи към работа с водоструйката за първи път.

- Ползвателят не се намира под въздействие на алкохол, медикаменти или наркотици.
- ▶ При съмнения се обърнете към специализиран търговски обект на STIHL.

### 4.4 Облекло и екипировка

#### ▲ ПРЕДУПРЕЖДЕНИЕ

- По време на работа могат да се изхвърчават нагоре предмети с висока скорост. Ползвателят може да получи нараняване.



- ▶ Носете плътно прилягащи защитни очила. Подходящи защитни очила са тези, които са минали проверка по стандарт EN 166 или по националните нормативи и със съответна маркировка се предлагат в търговската мрежа.

- ▶ Трябва да се носи плътно прилягаща риза с дълги ръкави и дълъг панталон.
- По време на работа могат да се образуват аерозоли. Вдишаните аерозоли могат да увредят здравето и да предизвикат алергични реакции.
  - ▶ Необходимо е да се извърши оценка на риска в зависимост от почистваната повърхност и обкръжението ѝ.
  - ▶ Ако оценката на риска покаже, че се образуват аерозоли: носете респираторна маска с клас на защита FFP2 или сравним клас.

- Ако ползвателят носи неподходящи обувки, той може да се подхлъзне. Ползвателят може да получи нараняване.
  - ▶ Да се носят здрави затворени обувки с предпазващи от хлъзгане подметки с грайфери.

## 4.5 Работен участък и неговата околност

### 4.5.1 Водоструйка

#### ▲ ПРЕДУПРЕЖДЕНИЕ

- Външни хора, деца и животни не могат да разпознават и оценяват опасности, свързани с работа на водоструйката и опасностите от евентуално изхвърчащи предмети. Външни лица, деца и животни могат да получат тежки наранявания и да бъдат причинени материални щети.
  - ▶ Външни лица, деца и животни да не се допускат в работната зона.
  - ▶ Не оставяйте водоструйката без наблюдение.
  - ▶ Уверете се, че деца не могат да играят с водоструйката.
- Електрическите компоненти на водоструйката могат да произвеждат искри. В лесно запалима или експлозивна среда искрите могат да предизвикат пожар или експлозия. Може да се стигне до сериозни наранявания или смърт на хора, както и до материални щети.
  - ▶ Не работете в лесновъзпламенима или експлозивна среда.

### 4.5.2 Акумулаторна батерия

#### ▲ ПРЕДУПРЕЖДЕНИЕ

- Външните лица, децата и животните не могат да разпознават и оценяват опасностите, свързани с акумулаторната батерия. Външните лица, децата и животните могат да получат тежки наранявания.
  - ▶ Дръжте далеч външни лица, деца и животни.
  - ▶ Не оставяйте акумулаторната батерия без надзор.
  - ▶ Уверете се, че деца не могат да играят с акумулаторната батерия.

- Акумулаторната батерия не е защитена срещу всички въздействия на околната среда. Ако акумулаторната батерия е изложена на неподходящи въздействия на околната среда, тя може да се запали, да експлодира или да се повреди непоправимо. В резултат от това може да се стигне до тежки наранявания на хора и възникване на материални щети.



- ▶ Пазете акумулаторната батерия от горещина и огън.
- ▶ Не хвърляйте ножицата в огън.



- ▶ Не зареждайте, използвайте и съхранявайте акумулаторната батерия извън посочените температурни граници  21.3.



- ▶ Не потапяйте акумулаторните батерии в течности.
- ▶ Дръжте акумулаторната батерия далеч от малки метални части.
- ▶ Не излагайте акумулаторната батерия на високо налягане.
- ▶ Не излагайте акумулаторната батерия на микровълни.
- ▶ Защитете акумулаторната батерия от химикали и соли.

## 4.6 Състояние, съответстващо на изискванията за безопасност

### 4.6.1 Водоструйка

Водоструйката се намира в състояние, съответстващо на изискванията за безопасност, ако са изпълнени следните условия:

- Водоструйката не е повредена.
- Клапата е затворена и не е повредена.
- Високонапорният маркуч, ръкохватката, муфите и пръскащото устройство не са повредени.
- Пръскащото устройство е монтирано правилно.
- Водоструйката е чиста.
- Пръскащото устройство е чисто.
- Елементите за управление функционират нормално и не са променени.
- Монтирани са оригинални аксесоари на STIHL за тази водоструйка.
- Принадлежностите са монтирани правилно.

#### ▲ ПРЕДУПРЕЖДЕНИЕ

- При състояние, неотговарящо на изискванията за техническа безопасност, е въз-

можно конструктивни части вече да не функционират правилно, а предпазните устройства да не действат. Може да се стигне до сериозни наранявания или смърт на хора.

- ▶ Работете с изправна водоструйка.
- ▶ Работете с изправен високонапорен маркуч, изправни муфи и изправно пръскащо устройство.
- ▶ Монтирайте пръскащото устройство така, както е описано в това ръководство за употреба.
- ▶ Ако водоструйката е замърсена: почистете я.
- ▶ Ако пръскащото устройство е замърсено: почистете го.
- ▶ Ако приемното гнездо за акумулаторното гнездо е мокро или влажно: оставете го да изсъхне.
- ▶ Не модифицирайте водоструйката.
- ▶ Ако елементите за управление не функционират: не работете с водоструйката.
- ▶ Монтирайте оригинални аксесоари на STIHL за тази водоструйка.
- ▶ Монтирайте принадлежностите така, както е описано в това ръководство за употреба или в ръководството за употреба на принадлежностите.
- ▶ Не пъхайте предмети в отворите на водоструйката.
- ▶ Сменете износените или повредени указателни табелки.
- ▶ При съмнения се обърнете към специализиран търговски обект на STIHL.

#### 4.6.2 Акумулаторна батерия

Акумулаторната батерия се намира в състояние, съответстващо на изискванията за безопасност, когато са изпълнени следните условия:

- Акумулаторната батерия не е повредена.
- Акумулаторната батерия е чиста и суха.
- Акумулаторната батерия функционира и не е променена.

### ▲ ПРЕДУПРЕЖДЕНИЕ

- Акумулаторната батерия повече не може да функционира безопасно, ако не е в състояние, съответстващо на изискванията за безопасност. Може да се стигне до сериозни наранявания на хората.
  - ▶ Работете с неповредена и функционираща акумулаторна батерия.
  - ▶ Не зареждайте повредена или дефектна акумулаторна батерия.

- ▶ Ако акумулаторната батерия е замърсена: почистете я.
- ▶ Не хващайте акумулаторната батерия с влажни ръце.
- ▶ Ако акумулаторната батерия е мокра: оставете акумулаторната батерия да изсъхне,  21.4.
- ▶ Не променяйте акумулаторната батерия.
- ▶ Не вкарвайте предмети в отворите на акумулаторната батерия.
- ▶ Не присъединявайте или свързвайте накъсо електрическите контакти на акумулаторната батерия с метални предмети.
- ▶ Не отваряйте акумулаторната батерия.
- ▶ Сменете износените или повредени указателни табелки.
- От повредена акумулаторна батерия може да изтича течност. Ако течността влезе в контакт с кожата или очите, кожата или очите могат да бъдат раздразнени.
  - ▶ Избягвайте контакт с течността.
  - ▶ При контакт с кожата: засегнатите участъци на кожата да се измият обилно с вода и сапун.
  - ▶ При контакт с очите: очите да се изплакват обилно с вода в продължение на най-малко 15 минути и да се потърси лекар.
- Повредената или дефектна акумулаторна батерия може да мирише необичайно, да пуши гори. Може да се стигне до сериозни наранявания или смърт на хора, както и до материални щети.
  - ▶ Ако акумулаторната батерия мирише необичайно, пуши или гори: тя да не бива да се използва и трябва да се държи далеч от горивни материали.
  - ▶ Ако акумулаторната батерия гори: опитайте се да загазите акумулаторната батерия с пожарогасител или вода.

## 4.7 Работа

### ▲ ПРЕДУПРЕЖДЕНИЕ

- В някои ситуации ползвателят не може да работи концентрирано. Тогава ползвателят може да се спъне, да падне и тежко да се нарани.
  - ▶ Работете спокойно и съсредоточено.
  - ▶ Ако условията на видимост или осветление са лоши: не работете с водоструйката.
  - ▶ Работете сами с водоструйката.
  - ▶ Внимавайте за препятствия.

- ▶ Докато работите, стойте на земята и пазете равновесие. Ако се налага да се работи на високо: използвайте повдигателна работна платформа или устойчиви скелета.
- ▶ Ако се появят признаци на умора: направете почивка по време на работата.
- Ако по време на работа забележите промени или нещо необичайно в поведението на водоструйката, това означава, че състоянието ѝ може да не съответства на изискванията за техническа безопасност. Хората могат да бъдат сериозно наранени и да възникнат материални щети.
  - ▶ Прекратете работа, извадете акумулаторната батерия и се обърнете към специализиран търговски обект на STIHL.
  - ▶ Работете с водоструйката в изправено положение.
  - ▶ Не покривайте водоструйката, за да се осигури достатъчен обмен на охлаждащия въздух.
- Когато лостът на пистолета за разпръскване се пусне, водоструйката се изключва автоматично и водата вече престава да излиза от дюзата. Водоструйката е в режим на готовност и остава включена. Ако лостът на пистолета за разпръскване се натисне, водоструйката се включва автоматично и от дюзата излиза вода. Хората могат да бъдат сериозно наранени и да възникнат материални щети.
  - ▶ Когато не се работи: блокирайте лоста на пистолета за разпръскване.



- ▶ Изключете водоструйката.

- ▶ Извадете акумулаторната батерия.
- При температури под 0 °C върху повърхността, която трябва да бъде почистена, и в частите на водоструйката може да замръзне вода. Тогава ползвателят може да се подхлъзне, да падне и да се нарани тежко. Могат да възникнат материални щети.
  - ▶ Не използвайте водоструйката при температури под 0 °C.
- Ако високонапорният маркуч или маркучът за вода бъдат издърпани, водоструйката може да се измести или да се преобърне. Могат да възникнат материални щети.
  - ▶ Не теглете за високонапорния маркуч или маркуча за вода.
- Ако водоструйката е поставена върху наклонена, неравна или повърхност без настилка, тя може да се измести и да се преобърне. Могат да възникнат материални щети.
  - ▶ Поставете водоструйката върху хоризонтална, равна и твърда повърхност.
- Ако се работи на височина, водоструйката или пръскащото устройство може да падне надолу. Хората могат да бъдат сериозно наранени и да възникнат материални щети.
  - ▶ Използвайте подемна работна платформа или скеле.
  - ▶ Не поставяйте водоструйката върху подемна работна платформа или скеле.
  - ▶ Ако обсегът на високонапорния маркуч не е достатъчен: удължете високонапорния маркуч с удължител.
  - ▶ Обезопасете пръскащото устройство срещу падане.
- Водната струя може да отдели азбестови влакна от третираната повърхност. След изсъхване азбестовите влакна могат да се разпръснат във въздуха и да се вдишат. Вдишаните азбестови влакна могат да нанесат вреди на здравето.
  - ▶ Не почиствайте повърхности, съдържащи азбест.
- Водната струя може да отдели масло от автомобили или машини. Водата, съдържаща масло, може да попадне в почвата, във водоемите или в канализацията. Това представлява опасност за околната среда.
  - ▶ Почиствайте превозните средства или машините само на места, снабдени с маслен сепаратор в отвеждането на отпадъчните води.
- Водната струя заедно с боята, съдържаща олово, може да образува аерозоли и вода, които съдържат олово. Аерозолите и водата, съдържащи олово, могат да попаднат в почвата, във водоемите или в канализацията. Вдишаните аерозоли могат да нанесат вреди на здравето и да предизвикат алергични реакции. Това представлява опасност за околната среда.
  - ▶ Не почиствайте повърхности, които са боядисани или лакирани с боя, съдържаща олово.
- Водната струя може да повреди чувствителните повърхности. Могат да възникнат материални щети.
  - ▶ Не почиствайте чувствителните повърхности с ротационната дюза.
  - ▶ Почиствайте чувствителните повърхности от гума, плат, дърво или други подобни материали с намалено работно налягане и от по-голямо разстояние.

- Дюзата 3-в-1 може да се повреди, ако по време на работа се потопи и експлоатира в замърсена вода.

- ▶ Не използвайте замърсена вода за работа с дюзата 3-в-1.
- ▶ Ако се почиства резервоар: изпразнете резервоара и по време на почистването оставете водата да изтече.

- Всмуканите лесно запалими и експлозивни течности могат да предизвикат пожари и експлозии. Може да се стигне до сериозни наранявания или смърт на хора, както и до материални щети.

- ▶ Не всмуквайте или разпръсквайте лесно запалими и експлозивни течности.

- Всмуканите дразнещи, разяждащи и отровни течности могат да представляват опасност за здравето и да повредят частите на водоструйката. Може да се стигне до сериозни наранявания или смърт на хора, както и до материални щети.

- ▶ Не всмуквайте или разпръсквайте дразнещи, разяждащи или отровни течности.

- Мощната водна струя може тежко да нарани хората и животните и да причини материални щети



- ▶ Водната струя да не се насочва към хора и животни.

- ▶ не насочвайте водната струя към трудно-видими места.
- ▶ Не почиствайте дрехите, докато се носят.
- ▶ Не почиствайте обувките, докато се носят.

- Ако електрическите инсталации, електрическите връзки, контактите и токопроводящите проводници влязат в контакт с водата, може да се стигне до токов удар. Може да се стигне до сериозни наранявания или смърт на хора, както и до материални щети.



- ▶ Водната струя да не се насочва към електрически инсталации, електрически връзки, контакти и токопроводящи проводници.

- Ако електрическите уреди влязат в контакт с водата, може да се стигне до токов удар. Може да се стигне до тежки наранявания и смърт на ползвателя и до материални щети.



- ▶ Не насочвайте водната струя към електрически уреди.

- ▶ Дръжте електрическите уреди далеч от работната зона.

- Водната струя може да повреди водосруйката. Могат да възникнат материални щети.



- ▶ Не насочвайте водната струя към водоструйката.

- Неправилно прокаран високонапорен маркуч може да бъде повреден. В случай на повреждането му водата може неконтролирано да излезе навън под високо налягане. Хората могат да бъдат сериозно наранени и да възникнат материални щети.

- ▶ Не насочвайте водната струя към високонапорния маркуч.
- ▶ Прокарайте високонапорния маркуч така, че да не е опънат или усукан.
- ▶ Прокарайте високонапорния маркуч така, че да не се повреди, прегъне, смачка или протрие.
- ▶ Пазете високонапорния маркуч от горещина, масло и химикали.

- Неправилно прокаран маркуч за вода може да се повреди, а хората ще се спъват в него. Хората могат да се наранят, а маркучът за вода да се повреди.

- ▶ Не насочвайте водната струя към маркуча за вода.
- ▶ Прокарайте и обозначете маркуча за вода така, че хората да не се спъват в него.
- ▶ Прокарайте маркуча за вода така, че да не е опънат или усукан.
- ▶ Прокарайте маркуча за вода така, че да не се повреди, прегъне, смачка или протрие.
- ▶ Пазете маркуча за вода от горещина, масло и химикали.

- Силната водна струя предизвиква сили на реактивни сили. В резултат от възникналите реактивни сили ползвателят може да изгуби контрол върху пръскащото устройство. Потребителят може да се нарани сериозно и да възникнат материални щети.

- ▶ Дръжте пистолет за разпръскване здраво с две ръце.
- ▶ Работете така, както е описано в това ръководство за употреба.



## 4.8 Почистващ препарат

### ▲ ПРЕДУПРЕЖДЕНИЕ

- Ако почистващият препарат влезе в контакт с кожата или очите, той може да предизвика дразнене на кожата или очите.
  - ▶ Съблюдавайте ръководството за употреба на почистващия препарат.
  - ▶ Избягвайте контакт с почистващи препарати.
  - ▶ При контакт с кожата: засегнатите участъци на кожата да се измият обилно с вода и сапун.
  - ▶ При контакт с очите: очите да се изплакват обилно с вода в продължение на най-малко 15 минути и да се потърси лекар.
- Неправилните или неподходящите почистващи препарати могат да повредят водоструйката или повърхността на обекта, който трябва да бъде почистен, както и да замърсят околната среда.
  - ▶ STIHL препоръчва използването на оригинални почистващи препарати на STIHL.
  - ▶ Съблюдавайте ръководството за употреба на почистващия препарат.
  - ▶ При съмнения се обърнете към специализиран търговски обект на STIHL.

## 4.9 Присъединяване към водопроводната мрежа

### ▲ ПРЕДУПРЕЖДЕНИЕ

- При пускане на лоста на пистолета за разпръскване в маркуча за вода възниква обратен удар. При обратния удар замърсената вода може да бъде изтласкана обратно във водопроводната мрежа за питейна вода. Питейната вода може да се замърси.



- ▶ Водоструйката да не се свързва директно към водопроводната мрежа за питейна вода.

- ▶ Спазвайте разпоредбите на водоснабдителната компания. Ако е необходимо, при свързване към водопроводната мрежа за питейна вода използвайте разделяне на системата, отговарящо на изискванията (напр. устройство, предотвратяващо обратното оттичане).

- Замърсената вода или водата, съдържаща пясък, може да повреди частите на водоструйката.

- ▶ Използвайте чиста вода.
- ▶ При използване на замърсена или съдържаща пясък вода: използвайте водоструйката заедно с филтър за вода.
- Ако към водоструйката се подава твърде малко количество вода, частите на водоструйката могат да се повредят.
  - ▶ Отворете крана за вода докрай
  - ▶ Уверете се, че към водоструйката се подава достатъчно количество вода,  21.1.

## 4.10 Транспортиране

### 4.10.1 Водоструйка

### ▲ ПРЕДУПРЕЖДЕНИЕ

- При транспортиране водоструйката може да се преобърне или да се измести. Хората могат да бъдат наранени или да възникнат материални щети.
  - ▶ Блокирайте лоста на пистолета за разпръскване.



- ▶ Изключете водоструйката.



- ▶ Извадете акумулаторната батерия.

- ▶ Обезопасете водоструйката с обтяжни колани, ремъци или мрежа така, че да не може да се преобърне или измести.
- При температури под 0 °C в частите на водоструйката може да замръзне вода. Водоструйката може да се повреди.
  - ▶ Изпразнете високонапорния маркуч и пръскащото устройство.



- ▶ Ако водоструйката не може да бъде транспортирана, защитена от замръзване: защитете водоструйката с антифриз на основата на гликол.

### 4.10.2 Акумулаторна батерия

### ▲ ПРЕДУПРЕЖДЕНИЕ

- Акумулаторната батерия не е защитена срещу всички въздействия на околната среда. Ако акумулаторната батерия се подложи на неподходящи въздействия на околната среда, тя може да се повреди и могат да възникнат материални щети.
  - ▶ Не бива да се транспортира повредена акумулаторна батерия.
- При транспортирането акумулаторната батерия може да се преобърне или да се

измести. Това може да причини тежки наранявания на хора и материални щети.

- ▶ Акумулаторната батерия трябва да се опакова така в опаковката, че да не може да се мести.
- ▶ Подсигурете опаковката така, че да не може да се движи.

## 4.11 Съхранение

### 4.11.1 Водоструйка

#### ▲ ПРЕДУПРЕЖДЕНИЕ

- Децата не могат да разпознават и оценяват опасности, свързани с водоструйката. Децата могат да бъдат сериозно наранени.
  - ▶ Блокирайте лоста на пистолета за разпръскване.



- ▶ Изключете водоструйката.



- ▶ Извадете акумулаторната батерия.

- ▶ Съхранявайте водоструйката извън обсега на деца.

- Електрическите контакти на водоструйката и металните ѝ конструктивни части могат да кородират от влагата. Водоструйката може да се повреди.



- ▶ Извадете акумулаторната батерия.

- ▶ Съхранявайте водоструйката в чисто и сухо състояние.

- При температури под 0 °C в частите на водоструйката може да замръзне вода. Водоструйката може да се повреди.

- ▶ Изпразнете високонапорния маркуч и пръскащото устройство.



- ▶ Ако водоструйката не може да бъде съхранявана защитен от замръзване: защитете я с антифриз на основата на гликол.

### 4.11.2 Акумулаторна батерия

#### ▲ ПРЕДУПРЕЖДЕНИЕ

- Децата не могат да разпознават и оценяват опасностите, свързани с акумулаторната батерия. Децата могат да бъдат сериозно наранени.
  - ▶ Съхранявайте акумулаторната батерия извън обсега на деца.

- Акумулаторната батерия не е защитена срещу всички въздействия на околната среда. Ако акумулаторната батерия е изложена на неподходящи въздействия на околната среда, тя може да се повреди неправилно.

- ▶ Съхранявайте акумулаторната батерия в чисто и сухо състояние.
- ▶ Съхранявайте акумулаторната батерия в затворено помещение.
- ▶ Съхранявайте акумулаторната батерия отделно от водотруйката.
- ▶ Ако акумулаторната батерия се съхранява в зарядното устройство: извадете щепсела и съхранявайте акумулаторната батерия със състояние на зареждане между 40 % и 60 % (2 светодиода).
- ▶ Не съхранявайте акумулаторната батерия извън посочените температурни граници,  21.3.

## 4.12 Почистване, поддръжка и ремонт

### ▲ ПРЕДУПРЕЖДЕНИЕ

- Ако по време на почистване, поддръжка и ремонт на водоструйката акумулаторната батерия е монтирана, то водоструйката може да се включи по невнимание. Хората могат да бъдат сериозно наранени и да възникнат материални щети.
  - ▶ Блокирайте лоста на пистолета за разпръскване.



- ▶ Изключете водоструйката.



- ▶ Извадете акумулаторната батерия.

- Агресивните средства за почистване, почистването с водна струя или остриге предметите могат да повредят водоструйката. Ако водоструйката или акумулаторната батерия не бъдат почистени правилно, конструктивните им части няма да функционират нормално, а предпазните устройства ще престанат да действат. Хората могат да бъдат сериозно наранени.

- ▶ Почиствайте водоструйката и акумулаторната батерия така, както е описано в това ръководство за употреба.

- Ако поддръжката или ремонтът на водоструйката или акумулаторната батерия не се извършват правилно, конструктивните им













части няма да функционират правилно, а предпазните устройства ще престанат да действат. Може да се стигне до сериозни наранявания или смърт на хора.

- ▶ Не поддържайте или почиствайте сами водоструйката и акумулаторната батерия.
- ▶ Ако се налага поддръжка или ремонт на водоструйката или на акумулаторната батерия: обърнете се към специализиран търговски обект на STIHL.

## 5 Подготовка на апарата за почистване под високо налягане за работа

### 5.1 Подготовка на водоструйката за работа

Преди всяко започване на работа трябва да се извършват следните стъпки:

- ▶ Уверете се, че следните конструктивни части се намират в състояние, отговарящо на изискванията за техническа безопасност:
  - водоструйката, високонапорния маркуч и съединителния маркуч,  4.6.1.
  - акумулаторната батерия,  4.6.2.
- ▶ Проверете акумулаторната батерия,  12.2.
- ▶ Зареждайте акумулаторната батерия докрай, както е описано в ръководството за употреба на зарядни устройства STIHL AL 101, 301, 301-4, 500.
- ▶ Почистете водоструйката,  17.
- ▶ Ако се използва воден филтър и той е замърсен: почистете филтъра за вода,  17.5.
- ▶ Поставете водоструйката върху стабилна и равна основа, като го обезопасите срещу плъзгане и преобръщане.
- ▶ Развийте докрай високонапорния маркуч от барабана за навиване на маркуча,  13.2.
- ▶ Монтирайте пистолета за разпръскване,  8.2.1.
- ▶ Монтирайте струйната тръба,  8.3.1.
- ▶ Ако се използва дюза: монтирайте дюзата,  8.4.1.
- ▶ Ако ще се използва средство за почистване: работете със средството за почистване,  13.6.
- ▶ Свържете водата,  9.
- ▶ Проверете елементите за управление,  12.1.

- ▶ Ако тези стъпки не могат да се извършат: не използвайте повече водоструйката и се обърнете към специализиран търговски обект на STIHL.

### 5.2 Свързване на акумулаторната батерия с безжичен интерфейс Bluetooth® с приложението STIHL connected

- ▶ Активирайте безжичния интерфейс Bluetooth® на мобилния терминал.
- ▶ Активирайте безжичния интерфейс Bluetooth® на акумулаторната батерия,  7.1.
- ▶ Изтеглете приложението на STIHL connected от магазина с приложения на мобилния терминал и създайте акаунт.
- ▶ Отворете приложението на STIHL connected и се регистрирайте.
- ▶ Добавете акумулаторна батерия в приложението на STIHL connected и следвайте инструкциите на екрана.

Възможности за контакт и допълнителна информация можете да намерите на <https://support.stihl.com> или в приложението STIHL connected.

Приложението STIHL connected е на разположение в зависимост от пазара.

## 6 Зареждане на акумулатора и светодиодите

### 6.1 Зареждане на акумулаторната батерия

Времето на зареждане зависи от различни външни фактори, като например от температурата на акумулаторната батерия или от температурата на околната среда. За постигане на оптимална производителност спазвайте препоръчителните температурни диапазони,  21.4. Фактическото време на зареждане може да се различава от посоченото време. Времето за зареждане е посочено в линка [www.stihl.com/charging-times](http://www.stihl.com/charging-times).

- ▶ Зареждайте акумулаторната батерия така, както е описано в ръководството за употреба на зарядното устройство STIHL AL 101, 301, 301-4, 500.

## 6.2 Показване на нивото на зареждане

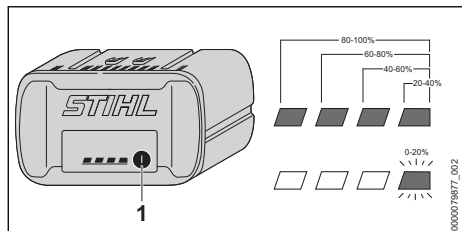

- ▶ Натиснете бутона (1). Светодиодите светят в продължение припл. на 5 секунди в зелено и показват състоянието на зареждането.
- ▶ Ако десният светодиод мига в зелено: заредете акумулаторната батерия.

## 6.3 Светодиоди на акумулаторната батерия

Светодиодите могат да показват състоянието на зареждане или наличието на неизправности в акумулаторната батерия. Светодиодите могат да светят или да мигат в зелено или в червено.

Когато светодиодите светят или мигат в зелено, те показват нивото на зареждане.

- ▶ Когато светодиодите светят или мигат в червено: отстранете неизправности, 20.1.

Във водоструйката или в акумулаторната батерия има неизправност.

## 7 Активиране и деактивиране на безжичен интерфейс Bluetooth®

### 7.1 Активиране на безжичния интерфейс Bluetooth®

- ▶ Ако акумулаторната батерия има безжичен интерфейс Bluetooth®: натиснете бутона и го задръжте натиснат дотогава, докато светодиодът „BLUETOOTH®“ до символа свети в синьо за ок. 3. Безжичният интерфейс Bluetooth® на акумулаторната батерия е активиран.

### 7.2 Деактивиране на безжичния интерфейс Bluetooth®

- ▶ Ако акумулаторната батерия има безжичен интерфейс Bluetooth®: натиснете бутона и го задръжте натиснат дотогава, докато све-

одиодът „BLUETOOTH®“ до символа мигне в синьо шест пъти.

Безжичният интерфейс Bluetooth® на акумулаторната батерия е деактивиран.

## 8 Сглобяване на апарата за почистване под високо налягане

### 8.1 Сглобяване на водоструйката

Монтаж на дръжката на макарата с маркуч

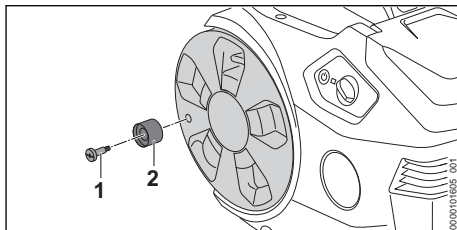

- ▶ Поставете винта (1) в дръжката на макарата с маркуч (2).
- ▶ Завийте винта (1) с дръжката на макарата с маркуч (2) в макарата с маркуч и го затегнете.

Монтаж на държателя

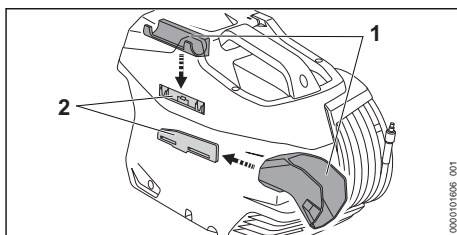

- ▶ Окачете държателя (1) във водачите (2). Държателят (1 и 2) се фиксира с щракване.

Поставяне на дюзата

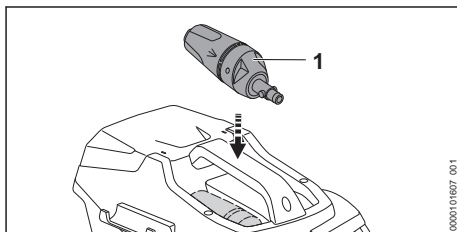

- ▶ Поставете дюзата 3-в-1 (1).

## 8.2 Монтиране и демонтиране на пистолета за разпръскване

### 8.2.1 Монтаж на пистолета за разпръскване

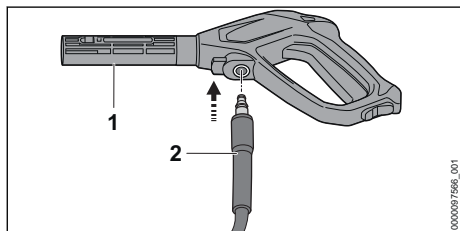

- ▶ Поставете накрайника (2) в пистолета за разпръскване (1). Накрайникът (2) се фиксира с щракване.
- ▶ Ако накрайникът (2) се поставя трудно в пистолета за разпръскване (1): смажете уплътнението на накрайника (2) с арматурна грес.

### 8.2.2 Демонтаж на пистолета за разпръскване

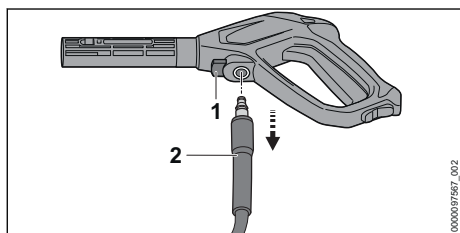

- ▶ Натиснете блокиращия лост (1) и го задръжте натиснат.
- ▶ Издърпайте накрайника (2).

## 8.3 Монтиране и демонтиране на струйната тръба

### 8.3.1 Монтаж на струйната тръба

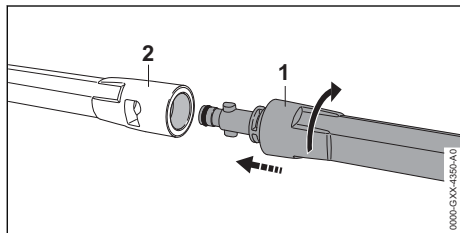

- ▶ Вкарайте струйната тръба (1) в пистолета за разпръскване (2).
- ▶ Завъртайте струйната тръба (1), докато се фиксира.

- ▶ Ако струйната тръба (1) трудно влиза в пистолета за разпръскване (2): смажете уплътнението на струйната тръба (1) с арматурна смазка.

### 8.3.2 Демонтаж на струйната тръба

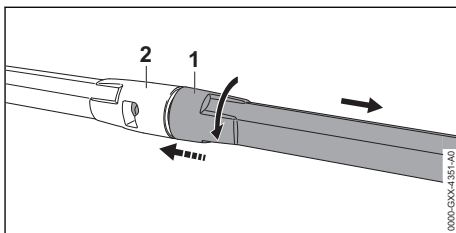

- ▶ Стиснете заедно струйната тръба (1) и пистолета за разпръскване (2) и завъртете до упор.
- ▶ Отделете струйната тръба (1) от пистолета за разпръскване (2).

## 8.4 Монтиране и демонтиране на дюзата

### 8.4.1 Монтаж на дюзата

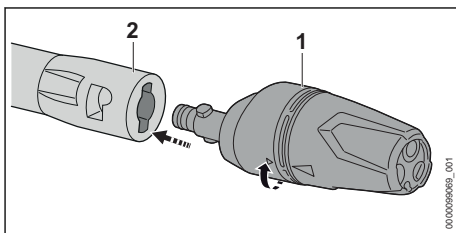

- ▶ Поставете дюзата (1) в струйната тръба (2).
- ▶ Въртете дюзата (1), докато се фиксира.
- ▶ Ако дюзата (1) се поставя трудно в струйната тръба (2): смажете уплътнението на дюзата (1) с арматурна грес.

### 8.4.2 Демонтаж на дюзата

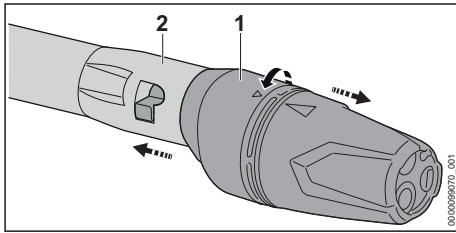

- ▶ Стиснете заедно дюзата (1) и струйната тръба (2) и ги завъртете до упор.
- ▶ Отделете дюзата (1) от струйната тръба (2).

## 9 Свързване с източника на вода

### 9.1 Свързване на водоструйката към водопроводната мрежа

#### Свързване на филтъра за вода

Ако водоструйката работи със съдържаща пясък вода или с вода от цистерни, към водоструйката трябва да се свърже филтър за вода. Филтърът за вода филтрира пясъка и мръсотията от водата и така предпазва частите на водоструйката от повреди. Филтърът за вода филтрира пясъка и мръсотията от водата и така предпазва частите на водоструйката от повреди.

В зависимост от пазара във водоструйката може да е включен и филтър за вода.

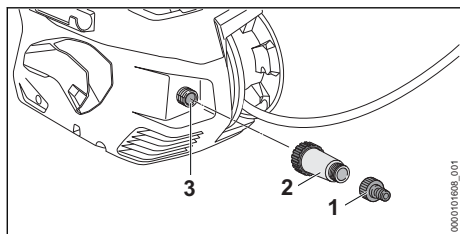

- ▶ Отвийте накрайника (1).
- ▶ Завъртете филтъра за вода (2) върху връзката за вода (3) и го затегнете здраво с ръка.
- ▶ Завъртете накрайника (1) върху филтъра за вода (2) и го затегнете здраво с ръка.

#### Присъединяване на маркуча за вода

Маркучът за вода трябва да отговаря на следните изисквания:

- Диаметърът на маркуча за вода е 1/2".
- Маркучът за вода е дълъг между 10 m и 25 m.
- ▶ Свържете маркуча за вода към кран за вода.
- ▶ Отворете крана за вода докрай и изплакнете маркуча за вода с вода. Пясъкът и мръсотията се измиват от маркуча за вода. Маркучът за вода се обезвъздушават.
- ▶ Затворете крана за вода.

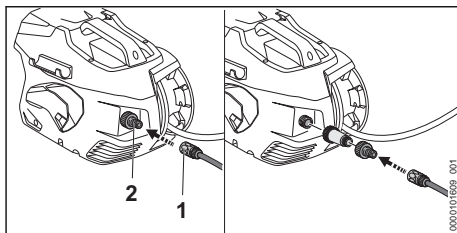

- ▶ Поставете муфата (1) върху накрайника (2). Муфата (1) се фиксира с щракване.
- ▶ Отворете крана за вода докрай.
- ▶ Ако струйната тръба е монтирана на пистолета за разпръскване: демонтирайте струйната тръба.
- ▶ Натиснете лоста на пистолета за разпръскване, докато от пистолета за разпръскване започне да излиза равномерна водна струя.
- ▶ Пуснете лоста на пистолет за разпръскване.
- ▶ Блокирайте лоста на пистолета за разпръскване.
- ▶ Монтирайте струйната тръба.
- ▶ Монтирайте дюзата.

#### Изваждане на маркуча за вода

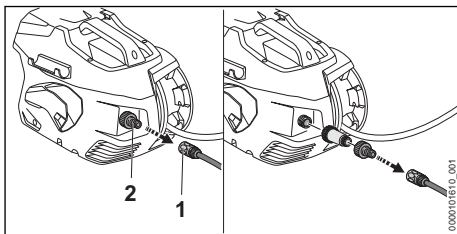

- ▶ Затворете крана за вода.
- ▶ За деблокиране на муфата: извадете или завъртете и задръжте пръстена (1).
- ▶ Извадете муфата от накрайника (2).

### 9.2 Свържете водоструйката към друг водоизточник.

Водоструйката всмуква вода от резервоари за събиране на дъждовна вода, цистерни и от течащи или неподвижни водоеми.

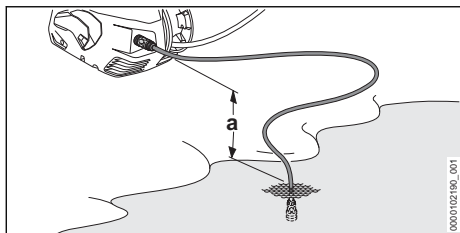

За да може водата да бъде засмукана, разликата във височината между водоструйката и източника на вода не трябва да надвишава максималната височина на изсмукване (а), 21.1.

Трябва да се използва подходящ комплект за всмукване на STIHL. Комплектът за всмукване включва маркуч за вода със специална муфта и вграден филтър за вода.

В зависимост от пазара във водоструйката може да е включен подходящ комплект за всмукване на STIHL.

### Присъединяване на маркуча за вода

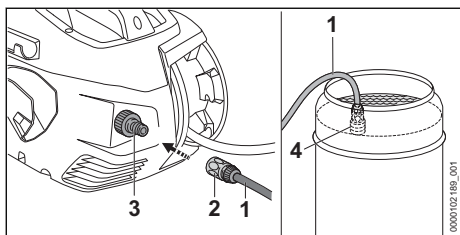

- ▶ Напълнете маркуча за вода (1) с вода така, че в него повече да няма въздух.
- ▶ Поставете муфата (2) върху накрайника (3). Муфата (2) се фиксира с щракване.
- ▶ Окачете смукателната камбана (4) във водоизточника така, че смукателната камбана (4) да не докосва земята.
- ▶ Ако пистолетът за разпръскване е монтиран на високонапорния маркуч: демонтирайте пистолета за разпръскване.
- ▶ Дръжте високонапорния маркуч надолу.
- ▶ Включвайте водоструйката, докато от водонапорния маркуч започне за излиза равномерна струя вода.
- ▶ Изключете водоструйката.
- ▶ Монтирайте пистолета за разпръскване на високонапорния маркуч.
- ▶ Натиснете лоста на пистолета за разпръскване и го задръжте натиснат.
- ▶ Включете водоструйката.

## 10 Поставяне и изваждане на акумулатора

### 10.1 Поставяне на акумулаторната батерия

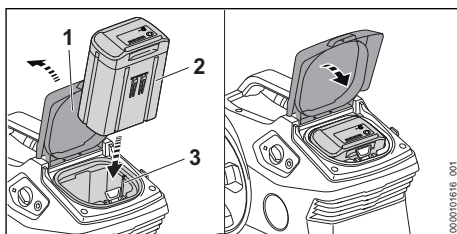

- ▶ Отворете клапата (1) до упор и я задръжте.
- ▶ Натиснете акумулаторната батерия (2) до упор в приемното ѝ гнездо (3). Акумулаторната батерия (2) се фиксира с щракване и е блокирана.
- ▶ Затворете клапата (1).

### 10.2 Изваждане на акумулаторната батерия

- ▶ Поставете водоструйката върху равна повърхност.

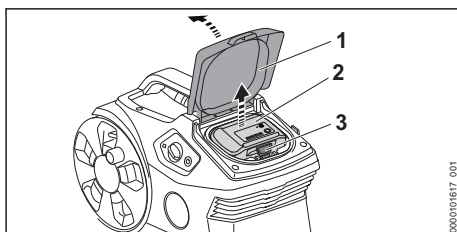

- ▶ Отворете клапата (1) до упор и я задръжте.
- ▶ Натиснете блокиращия лост (3). Акумулаторната батерия (2) е деблокирана и може да се извади.
- ▶ Затворете клапата (1).

## 11 Включване и изключване на апарата за почистване под високо налягане

### 11.1 Включване на водоструйката

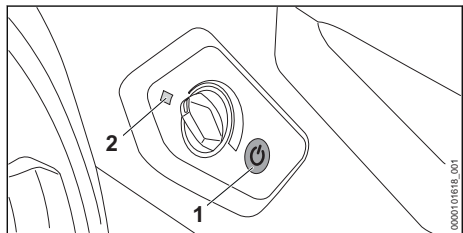

- ▶ Натиснете бутона (1). Светодиодът (2) свети в зелено. Водоструйката е готова за работа.

Водоструйката се изключва автоматично, ако не се използва за повече от 30 минути. Светодиодът (2) вече не свети.

- ▶ Натиснете отново бутона (1). Водоструйката отново е готова за работа.

### 11.2 Изключете водоструйката

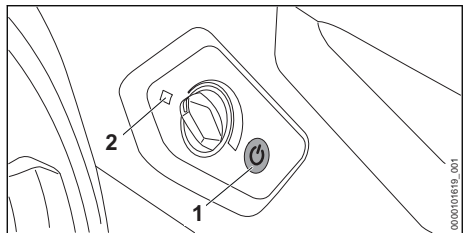

- ▶ Натиснете бутона (1). Светодиодът (2) вече не свети.

## 12 Проверка на водоструйката и на акумулаторната батерия

### 12.1 Проверка на елементите за управление

#### Фиксиращ лост и лост

- ▶ Изключете водоструйката и извадете акумулаторната батерия.
- ▶ Преместете фиксиращия лост в позиция  $\ominus$ .
- ▶ Опитайте се да натиснете лоста.
- ▶ Ако лостът се поддава на натиск: не използвайте водоструйката и се обърнете към специализиран търговски обект на STIHL. Фиксиращият лост е дефектен.

- ▶ Преместете фиксиращия лост в позиция  $\oplus$ .
- ▶ Натиснете лоста и го пуснете.
- ▶ Ако лостът е трудноподвижен или не може да отпружинира в изходно положение: не използвайте водоструйката и се обърнете към специализиран търговски обект на STIHL. Лостът е дефектен.

### 12.2 Проверете акумулаторната батерия

- ▶ Натиснете бутона на акумулаторната батерия. Светодиодите светят или мигат.
- ▶ Ако светодиодите не светят или не мигат: акумулаторната батерия да не се използва и да се потърси помощта на сътрудник в специализиран търговски обект на STIHL. В акумулаторната батерия има неизправност.

## 13 Работа с апарата за почистване под високо налягане

### 13.1 Държане и водене на пистолета за разпръскване

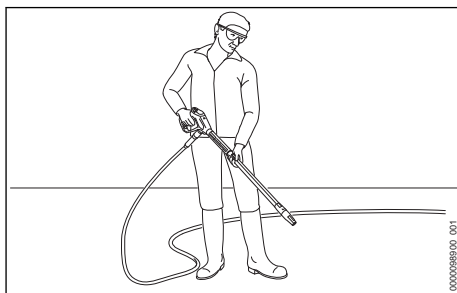

- ▶ Дръжте пистолет за разпръскване е една ръка за ръкохватката така, че палецът Ви да обхваща ръкохватката.
- ▶ С другата си ръка дръжте струйната тръба така, че палецът Ви да обхваща струйната тръба.
- ▶ Насочете дюзата към земята.



### 13.2 Развиване на високонапорния маркуч

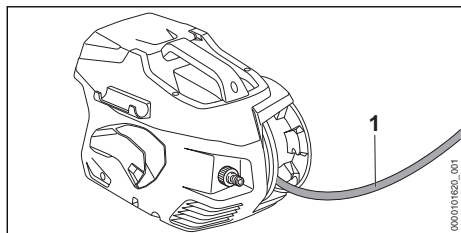

- ▶ Развийте високонапорния маркуч (1) от макарата с маркуч.

### 13.3 Натискане и блокиране на лоста на пистолета за разпръскване

Натискане на лоста на пистолета за разпръскване

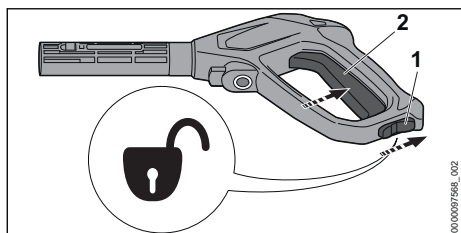

- ▶ Поставете фиксиращия лост (1) в положение ☺.
- ▶ натиснете лоста (2) и го задръжте натиснат. Високонапорната помпа се включва автоматично и водата излиза от дюзата.

Блокирайте лоста на пистолета за разпръскване

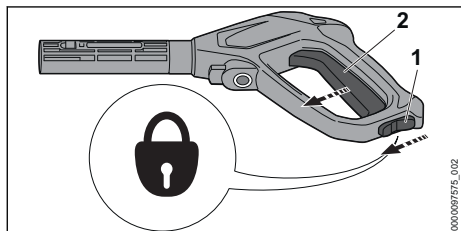

- ▶ Пуснете лоста (2). Високонапорната помпа се изключва автоматично и водата престава да излиза от дюзата. Водоструйката остава включена.
- ▶ Поставете фиксиращия лост (1) в положение ☹.

### 13.4 Настройване на работното налягане

Работното налягане може да се настройва в зависимост от приложението.

С високо работно налягане може да се работи, когато трябва да се отстранят упорити замърсявания.

С ниско работно налягане може да се работи, когато трябва да се отстранят замърсявания от чувствителни повърхности.

- ▶ Включете водоструйката.

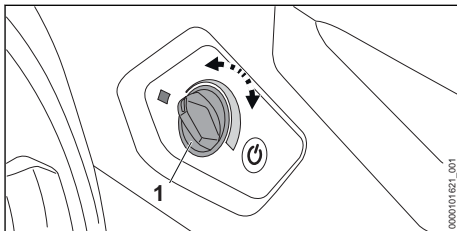

Увеличаване на работното налягане

- ▶ Въртете въртящия се регулатор (1) по посока на стрелката, докато се настрои желаното работно налягане.

Понижаване на работното налягане

- ▶ Въртете въртящия се регулатор (1) обратно на стрелката, докато се настрои желаното работно налягане.

### 13.5 Почистване

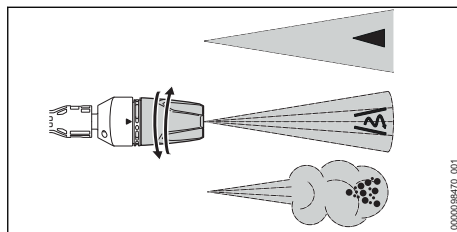

Дюзата 3-в-1 може да се настройва в зависимост от приложението:

- Дюзата с плоска струя ◀ е подходяща за почистване на леки и средни замърсявания.
- Роторната дюза ⚙ е подходяща за почистване на упорити замърсявания върху нечувствителни повърхности.
- Разпръсквателната дюза ☼ е подходяща за почистване с почистващ препарат.

- ▶ Преди почистването насочете водната струя към незабележимо място върху повърхността и проверете дали повърхността не се поврежда.
- ▶ Изберете разстоянието между дюзата и повърхността, която трябва да се почисти така, че повърхността да не се повреди.
- ▶ Настройте дюзата 3-в-1 така, че повърхността, която трябва да се почисти, да не се повреди.
- ▶ Регулирайте дюзата 3-в-1 само когато лостът на пистолета за разпръскване е натиснат.

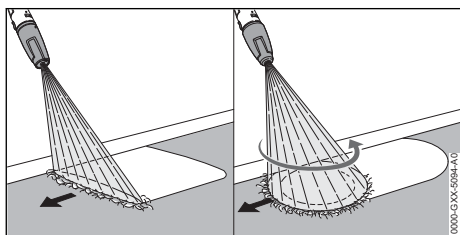

- ▶ Преместете пръскащото устройство равномерно покрай почистваната повърхност.
- ▶ Бавно и контролирано се придвижвайте напред.

### 13.6 Работа със средството за почистване

Средствата за почистване могат да усилят почистващото въздействие на водата.

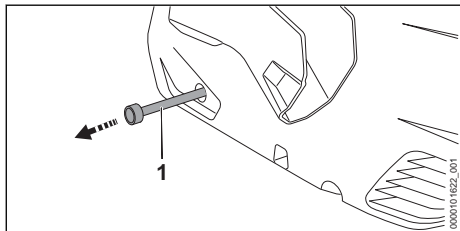



- ▶ Извадете маркучката за средството за почистване (1) от водоструйката.
- ▶ Отвинтете капака на резервоара за средството за почистване.
- ▶ Вкарайте маркучката за средството за почистване (1) в резервоара за средството за почистване.
- ▶ Завъртете дюзата 3-в-1 в позиция  и настройте максималното работно налягане.

## 14 След работа

### 14.1 След работа

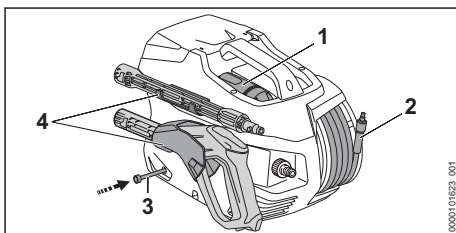
- ▶ Ако ще се работи със средството за почистване: промийте водоструйката.
- ▶ Вкарайте маркучката за средството за почистване (3) във водоструйката.
- ▶ Изключете водоструйката и извадете акумулаторната батерия.
- ▶ Ако водоструйката е свързана към водопроводната мрежа: затворете крана за вода.
- ▶ Натиснете лоста на пистолета за разпръскване.  
Налягането на водата се понижава.
- ▶ Блокирайте лоста на пистолета за разпръскване.
- ▶ Разединете водоструйката от водоизточника.
- ▶ Извадете маркучката за вода.
- ▶ Демонтирайте и почистете дюзата и струйната тръба.
- ▶ Демонтирайте пистолета за разпръскване и оставете останала вода да изтече от пистолета за разпръскване.



- ▶ Навийте високонапорния маркуч (2) равномерно разпределен.
- ▶ Поставете дюзата (1).
- ▶ Съхранявайте пръскащото устройство в държателите (4) на водоструйката.
- ▶ Ако водоструйката е мокра: оставете я да изсъхне.
- ▶ Ако акумулаторната батерия е мокра: оставете акумулаторната батерия да изсъхне,  21.4.
- ▶ Почистете водоструйката.
- ▶ Почистете акумулаторната батерия.

## 15 Транспортиране

### 15.1 Транспортиране на водоструйката

- ▶ Изключете водоструйката и извадете акумулаторната батерия.

## Носене на водоструйката

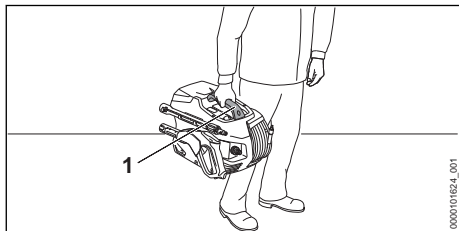

- ▶ Носете водоструйката за ръкохватката (1).

## Транспортиране на водоструйката в превозно средство

- ▶ Обезопасете водоструйката така, че да не може да се преобърне или измести.
- ▶ Ако водоструйката не може да бъде транспортирана, защитена от замръзване: защитете водоструйката с антифриз.

## 15.2 Транспортиране на акумулаторната батерия

- ▶ Изключете водоструйката и извадете акумулаторната батерия.
- ▶ Уверете се, че акумулаторната батерия се намира в състояние, съответстващо на изискванията за техническа безопасност.
- ▶ Опаковайте акумулаторната батерия така, че да не може да се мести в опаковката.
- ▶ Подсигурете опаковката така, че да не може да се движи.

Акумулаторната батерия подлежи на изискванията за транспортиране на опасни товари. Акумулаторната батерия е класифицирана като UN 3480 (литиево-йонни батерии) и е изпитана в съответствие с Ръководството на ООН "Изпитвания и критерии, част III, подраздел 38.3".

Правилата за транспортиране са посочени на [www.stihl.com/safety-data-sheets](http://www.stihl.com/safety-data-sheets).

## 16 Съхранение

### 16.1 Съхраняване на водоструйката

- ▶ Изключете водоструйката и извадете акумулаторната батерия.
- ▶ Водоструйката трябва да се съхранява така, че да бъдат изпълнени следните условия:
  - Водоструйката не може да се преобърне или измести.
  - Водоструйката се намира извън обсега на деца.

- Водоструйката е чиста и суха.
- Водоструйката се намира в затворено помещение.
- Водоструйката е в температурен диапазон над 0 °C.
- Ако водоструйката не може да се съхранява в място, защитено от въздействието на студ: защитете я с антифризни средства.

### 16.2 Съхраняване на акумулаторната батерия

STIHL препоръчва акумулаторната батерия да се съхранява в състояние на зареждане между 40 % и 60 % (2 светодиода постоянно в зелено светодиода).

- ▶ Съхранявайте акумулаторната батерия така, че да бъдат изпълнени следните условия:
  - Акумулаторната батерия да се намира извън обсега на деца.
  - Акумулаторната батерия е чиста и суха.
  - Акумулаторната батерия се намира в затворено помещение.
  - Акумулаторната батерия е извадена от водоструйката.
  - Ако акумулаторната батерия се съхранява в зарядното устройство: извадете щепсела и съхранявайте акумулаторната батерия със състояние на зареждане между 40 % и 60 % (2 светодиода в зелено светодиода).
  - Акумулаторната батерия не е съхранявана извън посочените температурни граници, 21.3.

#### УКАЗАНИЕ

- Ако акумулаторната батерия не се съхранява така, както е описано в това ръководство за употреба, акумулаторната батерия може да се разреди дълбоко и по този начин да се повреди непоправимо.
  - ▶ Заредете изтощената акумулаторна батерия преди съхранението. STIHL препоръчва акумулаторната батерия да се съхранява в състояние на зареждане между 40 % и 60 % (2 светодиода постоянно в зелено светодиода).
  - ▶ Съхранявайте акумулаторната батерия отделно от водоструйката.

## 17 Почистване

### 17.1 Промиване на водоструйката

Ако ще се работи със средство за почистване:

- ▶ Завъртете дюзата 3-в-1 в позиция  и настройте най-високата степен на мощност.
- ▶ Включете водоструйката и я промийте за ок. 30 секунди с чиста вода.

### 17.2 Почистване на водоструйката и на аксесоарите

- ▶ Изключете водоструйката и извадете акумулаторната батерия.
- ▶ Почистете водоструйката, високонапорния маркуч, пистолета за разпръскване и аксесоарите.
- ▶ Почистете накрайника и муфите на водоструйката, високонапорния маркуч и на пистолета за разпръскване с влажна кърпа.
- ▶ Почистете вентилационните отвори с четка.
- ▶ Извадете чуждите тела от приемното гнездо на акумулаторната батерия и почистете вътрешността на гнездото с влажна кърпа.
- ▶ Почистете електрическите контакти в приемния отвор на акумулаторната батерия с мека четка.

### 17.3 Почистване на дюзата и на струйната тръба

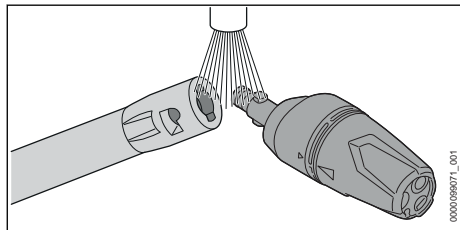

- ▶ Подсушете дюзата и струйната тръба под течаща вода и ги подсушете с кърпа.

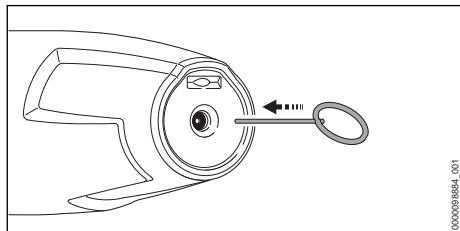

- ▶ Ако дюзата е запушена: почистете я с почистващата игла.

### 17.4 Почистване на цедката на входния отвор за водата

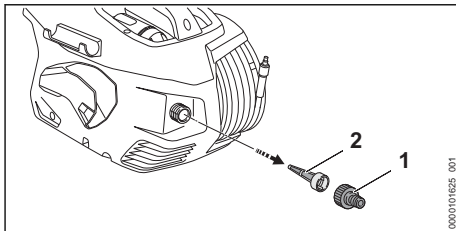

- ▶ Отвинтете накрайника (1) на връзката за вода.
- ▶ Изтеглете цедката във входния отвор за водата (2) от връзката за вода.
- ▶ Изплакнете цедката във входния отвор за водата (2) под течаща вода.
- ▶ Поставете цедката (2) във връзката за вода.
- ▶ Навийте накрайника (1) и го затегнете на ръка.

### 17.5 Почистване на филтъра за вода

Филтърът за вода трябва да се разглоби, за да се почисти.

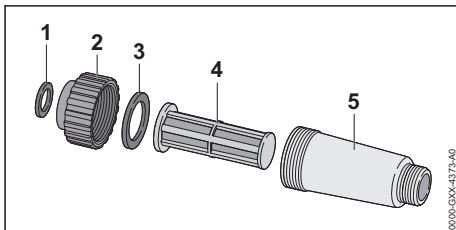

- ▶ Разглобете филтъра за вода.
- ▶ Промийте уплътненията (1 и 3), ключалката (2), филтъра (4) и тялото на филтъра (5) под течаща вода.
- ▶ Смажете уплътненията (1 и 3) с арматурна смазка.
- ▶ Сглобете отново филтъра за вода.

### 17.6 Почистване на филтъра за вода в смукателния комплект

Смукателната камбана трябва да се разглоби, за да може филтърът за вода да се почисти.

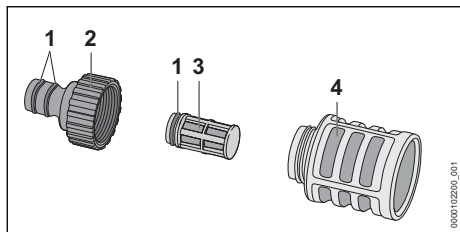

- ▶ Отвийте накрайника (2).
- ▶ Салете филтъра за вода (3) от смукателната камбана (4).
- ▶ Изплакнете накрайника (2), филтъра за вода (3) и смукателната камбана (4) под течаща вода.
- ▶ Смажете уплътненията (1) с арматурна грес.
- ▶ Сглобете смукателната камбана.

### 17.7 Почистване на акумулатора

- ▶ Почистете акумулатора (батерията) с влажна кърпа.

## 18 Поддръжка /обслужване

### 18.1 Интервали за техническо обслужване и поддръжка

Интервалите за провеждане на техническо обслужване и поддръжка зависят от усло-

## 20 Отстраняване на неизправности

### 20.1 Отстраняване на неизправности на водоструйката или на акумулаторната батерия

вията на околната среда и работните условия. Фирмата STIHL препоръчва да се спазват следните интервали за техническо обслужване и поддръжка:

Месечно

- ▶ Почистване на цедката във входния отвор за водата

## 19 Ремонт

### 19.1 Ремонт на водоструйката и на акумулаторната батерия

Ползвателят не бива самостоятелно да ремонтира водоструйката, принадлежностите и акумулаторната батерия.

- ▶ Ако водоструйката или принадлежностите са повредени: не ги използвайте и се обърнете към специализиран търговец на STIHL за помощ.
- ▶ Ако акумулаторната батерия е дефектна или повредена: сменете акумулаторната батерия.

Неизправност	Светодиоди на акумулаторната батерия	Причина	Отстраняване
При включване водоструйката не се задейства. Електродвигателят ръмжи.	1 светодиод мига в зелено.	Състоянието на зареждане на акумулаторната батерия е твърде ниско.	▶ Заредете акумулаторната батерия.
	1 светодиод свети в червено в червено.	Акумулаторната батерия е силно загряла или силно се е охладила.	▶ Извадете акумулаторната батерия. ▶ Оставете акумулаторната батерия да се охлади или затопли.
	3 светодиода мигат в червено.	Във водоструйката има неизправност.	▶ Извадете акумулаторната батерия. ▶ Почистете електрическите контакти в приемното гнездо на акумулаторната батерия. ▶ Поставете акумулаторната батерия. ▶ Включете водоструйката.

Неизправност	Светодиоди на акумулаторната батерия	Причина	Отстраняване
			<ul style="list-style-type: none"> <li>▶ Ако 3 светодиода продължават да мигат в червено: не използвайте водоструйката и се обърнете към специализиран търговски обект на фирма STIHL.</li> </ul>
	3 светодиода светят в червено.	Водоструйката е твърде топла.	<ul style="list-style-type: none"> <li>▶ Извадете акумулаторната батерия.</li> <li>▶ Оставете водоструйката да се охлади.</li> <li>▶ Почистете дюзата.</li> </ul>
	4 светодиода мигат в червено.	В акумулаторната батерия има неизправност.	<ul style="list-style-type: none"> <li>▶ Извадете акумулаторната батерия и отново я поставете.</li> <li>▶ Включете водоструйката.</li> <li>▶ Ако 4 светодиода продължават да мигат в червено: не използвайте акумулаторната батерия и се обърнете към специализиран търговски обект на STIHL.</li> </ul>
	-	Електрическата връзка между водоструйката и акумулаторната батерия е прекъсната.	<ul style="list-style-type: none"> <li>▶ Извадете акумулаторната батерия.</li> <li>▶ Почистете електрическите контакти в приемното гнездо на акумулаторната батерия.</li> <li>▶ Поставете акумулаторната батерия.</li> </ul>
	-	Акумулаторната батерия е влажна.	<ul style="list-style-type: none"> <li>▶ Оставете акумулаторната батерия да изсъхне,  21.4.</li> </ul>
По време на работа водоструйката се изключва.	3 светодиода светят в червено.	Водоструйката е твърде топла.	<ul style="list-style-type: none"> <li>▶ Извадете акумулаторната батерия.</li> <li>▶ Оставете водоструйката да се охлади.</li> <li>▶ Почистете дюзата.</li> </ul>
	-	Има електрическа неизправност.	<ul style="list-style-type: none"> <li>▶ Извадете акумулаторната батерия и отново я поставете.</li> <li>▶ Включете водоструйката.</li> </ul>
Продължително ста на работа на водоструйката е твърде кратка.	-	Акумулаторната батерия не е заредена напълно.	<ul style="list-style-type: none"> <li>▶ Заредете акумулаторната батерия напълно.</li> </ul>
	-	Експлоатационният живот на акумулаторната батерия е надхвърлен.	<ul style="list-style-type: none"> <li>▶ Сменете акумулаторната батерия.</li> </ul>
След поставяне на акумулаторната батерия в зарядното устройство процесът на зареждане не стартира.	1 светодиод свети в червено.	Акумулаторната батерия е силно загряла или силно се е охладила.	<ul style="list-style-type: none"> <li>▶ Оставете акумулаторната батерия вътре в зарядното устройство. Процесът на зареждане стартира автоматично, щом се достигне допустимият температурен диапазон.</li> </ul>
Високонапорната помпа се включва и изключва постоянно без лостът на pistolета за	-	Високонапорната помпа, високонапорният маркуч или пръскащото устройство не са уплътнени.	<ul style="list-style-type: none"> <li>▶ Водоструйката да се провери от специализиран търговски обект на STIHL.</li> </ul>

Неизправност	Светодиоди на акумулаторната батерия	Причина	Отстраняване
разпръскване да е бил натиснат. Работното налягане се колебае или се понижава.	-	Има недостиг на вода.	▶ Отворете крана за вода докрай. ▶ Уверете се, че количеството вода е достатъчно.
	-	Дюзата е запушена.	▶ Почистете дюзата.
	-	Цедката във входния отвор за водата или филтърът за вода са запушени.	▶ Почистете цедката във входния отвор за водата или филтъра за вода.
	-	Високонапорната помпа, високонапорният маркуч или пръскащото устройство не са уплътнени или са дефектни.	▶ Водоструйката да се провери от специализиран търговски обект на STIHL.
Водната струя е с променена форма.	-	Дюзата е запушена.	▶ Почистете дюзата.
	-	Дюзата е износена.	▶ Сменете дюзата.
Средството за почистване се всмуква.	-	Шишето за препаратата за почистване е празно.	▶ Напълнете шишето за средство за почистване.
	-	Филтърът на маркуча за средство за почистване е замърсен.	▶ Изплакнете филтъра на маркуча за средство за почистване под течаща вода.
Връзките на водоструйката, високонапорният маркуч, пистолетът за разпръскване или струйната тръба се свързват трудно.	-	Уплътненията на връзките не са смазани.	▶ Смажете уплътненията.  20.2

## 20.2 Смазване на уплътненията

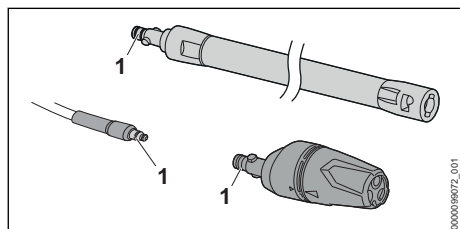

- ▶ Смажете уплътненията (1) с арматурна грес.

## 21 Технически данни

### 21.1 Водоструйка STIHL REA 100.0 PLUS

- Допустими акумулаторни батерии: STIHL AP
- Необходима мощност: 1300 W
- Електрически клас на защита: III
- Електрическа степен на защита: IPX5
- работно налягане (p): 12,5 MPa (125 bar)
- максимално допустимо налягане (p max.): 15 MPa (150 bar)

- максимално налягане на входящата вода (p in max.): 1 MPa (10 bar)
- максимален дебит на водата (Q max.): 5 l/min (300 l/h)
- минимален дебит на водата (Q min.): 4,5 l/min (270 l/h)
- максимална смукателна височина: 0,5 m
- максимална температура на водата в режим на работа под налягане (t in max): 40 °C
- максимална температура на водата в режим на всмукване: 20 °C
- Размери
  - дължина: 426 mm
  - Ширина: 314 mm
  - височина: 292 mm
- Дължина на високонапорния маркуч: 6 m
- Тегло (m) без акумулаторна батерия, с монтирани принадлежности: 7 kg

Данните, зависещи от налягането, се измерват при входно налягане от 0,3 MPa (3 bar).

Продължителността на работа е посочена на [www.stihl.com/battery-life](http://www.stihl.com/battery-life).

## 21.2 Акумулаторна батерия STIHL AP

- Технология на акумулаторната батерия: литиево-йонна
- Напрежение: 36 V
- Капацитет в Ah: виж табелката с данни
- Вътрешна енергия в Wh: виж табелката с данни
- Тегло в kg: виж заводска табелка
- Безжичен интерфейс Bluetooth® (само за акумулаторни батерии с ):
  - Връзка за данни: Bluetooth® 5.1. Мобилният терминал трябва да е съвместим с Bluetooth® Low Energy 5.0 и да поддържа Generic Access Profile (GAP).
  - честотна лента: ISM лента 2,4 GHz
  - Максимална излъчвана мощност на предавателя: 1 mW
  - Обхват на сигнала: ок. 10 m. Силата на сигнала зависи от условията на обкръжаващата среда и мобилния терминал. Обхватът може да се различава значително в зависимост от външните условия, включително използваното приемно устройство. В затворените пространства и през металните бариери (например стени, рафтове, куфари) обхватът може значително да се намали.

- Изисквания за операционната система на мобилния терминал: Android или iOS (в текущата версия или по-нова)

## 21.3 Температурни граници



### ПРЕДУПРЕЖДЕНИЕ

- Акумулаторната батерия не е защитена срещу всички въздействия на околната среда. Ако акумулаторната батерия е изложена на неподходящи въздействия на околната среда, тя може да експлодира. Хората могат да бъдат сериозно наранени и да възникнат материални щети.
  - ▶ Не зареждайте акумулаторната батерия при температури под - 20 °C или над + 50 °C.
  - ▶ Не използвайте водоструйката или акумулаторната батерия при температури под - 20 °C или над + 50 °C.
  - ▶ не съхранявайте водоструйката или акумулаторната батерия при температури под - 20 °C или над + 70 °C.

## 21.4 Препоръчителни температурни диапазони

За постигане на оптимална производителност на водоструйката и на акумулаторната батерия вземете предвид следните температурни диапазони:

- Зареждане: + 5 °C до + 40 °C
- Употреба: - 10 °C до + 40 °C
- Съхранение: - 20 °C до + 50 °C

Ако акумулаторната батерия се зарежда, използва или съхранява извън препоръчителните температурни диапазони, производителността може да се понижи.

Ако акумулаторната батерия е мокра или влажна, оставете я да изсъхне за поне 48 ч при над + 15 °C и под + 50 °C, както и при 70 % влажност на въздуха. По-висока влажност може да увеличи времето за изсъхване.

## 21.5 Акустични и вибрационни стойности

Коефициентът K за нивото на звуковото налягане възлиза на 2 dB(A). Коефициентът K за нивото на звукова мощност възлиза на 2 dB(A). Коефициентът K за вибрационните стойности е равен на 2 m/s<sup>2</sup>.

- Ниво на акустично налягане L<sub>pA</sub>, измерено съгласно EN 60335-2-79: 89 dB(A)



- Максимално ниво на звукова мощност  $L_{WA}$ , измерено съгласно EN 60335-2-79: 87 dB(A)
- Вибрационна стойност  $a_h$ , измерена съгласно EN 60335-2-79, дюза с плоска струя:  $\leq 2,5 \text{ m/s}^2$ .

Информация относно изпълнението на директивата за работодатели относно вибрациите 2002/44/EO можете да намерите на [www.stihl.com/vib](http://www.stihl.com/vib).

## 21.6 REACH

Съкращението "REACH" обозначава регламента на EG (Европ. общност) за регистриране, анализ и допустимост на химическите препарати.

Информацията за изпълнение на регламента REACH е посочена по-долу [www.stihl.com/reach](http://www.stihl.com/reach).

## 22 Резервни части и принадлежности

### 22.1 Резервни части и принадлежности

**STIHL**  С тези символи се обозначават оригинални резервни части на STIHL и оригинални принадлежности на STIHL.

Фирма STIHL препоръчва да се използват оригинални резервни части и оригинални принадлежности на STIHL.

Резервните части и принадлежностите на други производители не могат да бъдат оценени от STIHL по отношение на надеждността, безопасността и пригодността им, въпреки продължаващото наблюдение на пазара и STIHL не може да гарантира използването им.

Оригинални резервни части и оригинални принадлежности на STIHL се предлагат от специализиран търговски обект на STIHL.

## 23 Отстраняване /изхвърляне

### 23.1 Изхвърляне на водоструйката и на акумулаторната батерия

Информация относно изхвърлянето можете да получите от местната администрация или от специализиран търговски обект на STIHL.

Неправилното изхвърляне може да увреди здравето и да замърси околната среда.

- ▶ Занесете продуктите на STIHL, включително опаковките, до подходящ събирателен пункт за рециклиране в съответствие с местните разпоредби.
- ▶ Не изхвърляйте заедно с битовите отпадъци.

## 24 Декларация на ЕС (EU) за съответствие

### 24.1 Водоструйка STIHL REA 100.0 PLUS

ANDREAS STIHL AG & Co. KG  
Badstraße 115  
D-71336 Waiblingen

Германия

декларира на своя собствена отговорност, че

- конструкция: водоструйка
- фабрична марка: STIHL
- тип: REA 100.0 PLUS
- серийна идентификация: REA01

отговаря на приложимите разпоредби на директивите 2011/65/EC, 2006/42/EO, 2014/30/EC, и е разработена и произведена съгласно валидните към датата на производство версии на следните стандарти: EN 55014-1, EN 55014-2, EN 60335-1, EN 60335-2-79, EN 61000-3-2, EN 61000-3-3, EN 62233.

За проверка на измереното и на гарантираното максимално ниво на акустичното налягане (ниво на звуковата мощност) се процедира съгласно директивата 2000/14/EC, приложение V, с прилагане на стандарта ISO 3744.

- измерено ниво на звукова мощност: 87 dB(A)
- гарантирано ниво на звукова мощност: 89 dB(A)

Техническата документация се съхранява в отдел Одобрение на продукти на ANDREAS STIHL AG & Co. KG.

Годината на производство, държавата-производител и машинният номер са посочени върху водоструйката.

Ваиблинген, 01.08.2022

ANDREAS STIHL AG & Co. KG

в качеството на заместник



Robert Olma, Vice President, Regulatory Affairs  
& Global Governmental Relations

## 25 Декларация за съответствие UKCA

### 25.1 Водоструйка STIHL REA 100.0 PLUS



ANDREAS STIHL AG & Co. KG  
Badstraße 115  
D-71336 Waiblingen

Германия

декларира на своя собствена отговорност, че  
– конструкция: водоструйка  
– фабрична марка: STIHL  
– тип: REA 100.0 PLUS  
– серийна идентификация: REA01

отговаря не приложимите разпоредби на нормативните актове на Обединеното кралство The Restriction of the Use of Certain Hazardous Substances in Electrical and Electronic Equipment Regulations 2012, Supply of Machinery (Safety) Regulations 2008 и Electromagnetic Compatibility Regulations 2016 и е разработена и произведена съгласно валидните към датата на производство версии на следните стандарти: EN 55014-1, EN 55014-2, EN 60335-1, EN 60335-2-79, EN 61000-3-2, EN 61000-3-3, EN 62233.

За определяне на измереното и на гарантираното максимално ниво на акустично налягане се процедира съгласно нормативния акт на Обединеното кралство Noise Emission in the Environment by Equipment for use Outdoors Regulations 2001, Schedule 8, при използване на стандарт ISO 3744.  
– измерено ниво на звукова мощност:  
87 dB(A)  
– гарантирано ниво на звукова мощност:  
89 dB(A)

Техническата документация се съхранява от  
ANDREAS STIHL AG & Co. KG .

Годината на производство, държавата-производител и машинният номер са посочени върху водоструйката.

Вайблинген, 01.08.2022

ANDREAS STIHL AG & Co. KG

в качеството на заместник



Robert Olma, Vice President, Regulatory Affairs  
& Global Governmental Relations

## 26 Адреси

www.stihl.com

## Съдържание

1	Пrefață.....	291
2	Информация referitoare la acest Manual de instrucțiuni.....	291
3	Cuprins.....	292
4	Инструкция de siguranță.....	293
5	Прегătirea aparatului de curățat cu presiune înaltă pentru utilizare.....	300
6	Încărcarea bateriei și a LED-urilor.....	301
7	Активацията și деактивацията на интерфейса на Bluetooth®.....	301
8	Сглобяването на апарата за почистване с високо налягане.....	302
9	Свързването към източник на вода.....	303
10	Въвеждането и изваждането на батерията.....	304
11	Включването и изключването на апарата за почистване с високо налягане.....	305
12	Проверката на работното налягане на апарата за почистване с високо налягане и на акумулатора.....	305
13	Работата с апарата за почистване с високо налягане.....	306
14	След работата.....	307
15	Транспортирането.....	308
16	Съхранението.....	308
17	Почистване.....	309
18	Обслужването.....	310
19	Ремонт.....	310
20	Ремонт.....	310
21	Технически данни.....	312
22	Замяна на части и аксесоари.....	313
23	Изключване.....	314
24	Декларация за съответствие с ЕС.....	314
25	Декларация за съответствие с UKCA.....	314

## 26 Adrese.....315

## 1 Prefață

Stimată clientă, stimate client,

ne bucurăm că ați ales STIHL. Dezvoltăm și executăm produsele noastre în calitate de vârf, conform nevoilor clienților noștri. În felul acesta iau naștere produse de mare fiabilitate chiar și în condiții de solicitare extremă.

STIHL înseamnă calitate de vârf și în domeniul de service. Atelierele noastre de specialitate oferă consiliere și instrucțiuni competente, dar și o cuprinzătoare asistență tehnică.

Compania STIHL se angajează în mod expres să protejeze natura. Aceste instrucțiuni de utilizare sunt concepute pentru a vă ajuta la utilizarea sigură și ecologică a produsului dumneavoastră STIHL pe o durată lungă de exploatare.

Vă mulțumim pentru încredere și vă dorim multă bucurie la utilizarea produsului dumneavoastră STIHL.



Dr. Nikolas Stihl

**IMPORTANT! ÎNAINTE DE UTILIZARE, CITIȚI ȘI PĂSTRAȚI INSTRUCȚIUNILE.**

## 2 Informații referitoare la acest Manual de instrucțiuni

### 2.1 Documente valabile

Sunt valabile prevederile locale privitoare la securitate.

- ▶ În plus față de aceste instrucțiuni de utilizare, citiți, înțelegeți și păstrați următoarele documente:
  - Instrucțiuni de siguranță acumulator STIHL AP
  - Instrucțiuni de utilizare pentru încărcătoare STIHL AL 101, 301, 301-4, 500
  - Informații privind siguranța pentru acumulatorii și produsele STIHL cu acumulator încorporat: [www.stihl.com/safety-data-sheets](http://www.stihl.com/safety-data-sheets)
  - Instrucțiunile de utilizare și ambalajul accesoriilor utilizate
  - Instrucțiunile de utilizare și ambalajul detergentului folosit

Informații suplimentare referitoare la STIHL conectate, produse compatibile și întrebări frecvente sunt disponibile la [www.connect.stihl.com](http://www.connect.stihl.com) sau pot fi obținute din partea unui distribuitor STIHL.

Denumirea și simbolul Bluetooth® (logo-uri) sunt mărci înregistrate și proprietatea Bluetooth SIG, Inc. Orice utilizare a acestei denumiri/simbol de către STIHL se realizează sub licență.

Accumuloarele cu  sunt echipate cu o interfață radio Bluetooth®. Trebuie avute în vedere limitările locale în utilizare (de exemplu în avioane sau în spitale).

### 2.2 Identificarea Notelor de avertizare din text

#### PERICOL

- Această notă indică pericolele care au ca rezultat răniri grave sau decese.
  - ▶ Măsurile specificate pot împiedica rănirile grave sau decesele.

#### AVERTISMENT

- Această notă poate indica pericolele care au ca rezultat răniri grave sau **decese**.
  - ▶ Măsurile specificate pot împiedica rănirile grave sau decesele.

#### INDICAȚIE

- Această notă indică pericolele care pot avea ca rezultat avariarea bunurilor.
  - ▶ Măsurile specificate pot împiedica avariarea bunurilor.

### 2.3 Simboluri în text



Acest simbol se referă la un capitol din aceste instrucțiuni de folosire.

## 3 Cuprins

### 3.1 Spălător cu înaltă presiune și acumulator

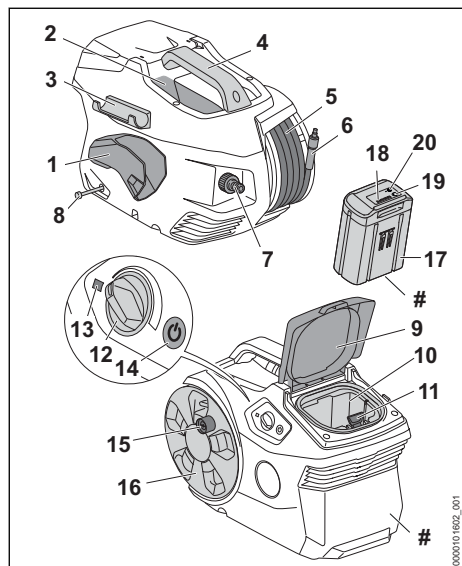

- 1 Suport**  
Suportul servește la depozitarea pistolului de stropit.
- 2 Compartiment**  
Compartimentul servește la depozitarea duzei incluse în pachetul de livrare.
- 3 Suport**  
Suportul servește la depozitarea tubului pulverizator.
- 4 Mâner**  
Mânerul servește la apucarea spălătorului cu înaltă presiune.
- 5 Furtun de înaltă presiune**  
Furtunul de înaltă presiune transferă apa de la pompa de înaltă presiune la pistolul de stropit.
- 6 Ștuț**  
Ștuțul leagă furtunul de înaltă presiune de pistolul de stropit.
- 7 Ștuț**  
Ștuțul servește la racordarea furtunului de apă.
- 8 Furtun pentru detergenți**  
Furtunul pentru detergenți servește la aspirarea detergenților.

- 9 Clapetă**  
Clapeta acoperă compartimentul acumulatorului.
- 10 Compartimentul acumulatorului**  
Compartimentul acumulatorului adăpostește acumulatorul.
- 11 Manetă de blocare**  
Maneta de blocare blochează acumulatorul în compartimentul acumulatorului.
- 12 Regulator rotativ**  
Regulatorul rotativ este utilizat pentru reglarea presiunii de lucru și a cantității de apă.
- 13 LED**  
LED-ul indică starea spălătorului cu înaltă presiune.
- 14 Butonul**  
Butonul servește la activarea și la dezactivarea spălătorului cu înaltă presiune.
- 15 Manivelă**  
Manivela are rolul de rotire a tamburului de furtun.
- 16 Tambur de furtun**  
Tamburul de furtun servește la înfășurarea furtunului de înaltă presiune.
- 17 Acumulator**  
Acumulatorul alimentează spălătorul cu înaltă presiune cu energie.
- 18 LED-uri**  
LED-urile indică starea de încărcare a acumulatorului și defecțiunile.
- 19 Butonul**  
Butonul activează LED-urile de pe acumulator. Activează și dezactivează interfața radio Bluetooth® (dacă este prezentă).
- 20 LED „BLUETOOTH®” (doar pentru acumulator)**  
LED-ul indică activarea și dezactivarea funcției radio Bluetooth®.
- # Plăcuță de identificare cu seria mașinii**

### 3.2 Dispozitiv de stropit

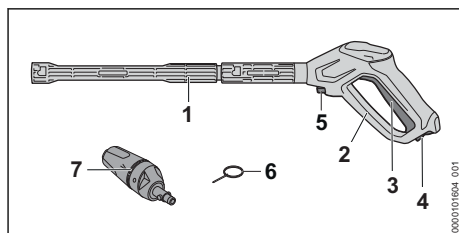

**1 Tub pulverizator**

Tubul pulverizator conectează pistolul de stropit la duză.

**2 Pistol de stropit**

Pistolul de stropit servește la susținerea și ghidarea dispozitivului de stropit.

**3 Manetă**

Maneta deschide și închide supapa din pistolul de stropit. Maneta pornește și oprește jetul de apă.

**4 Maneta de fixare**

Maneta de fixare deblochează maneta.

**5 Manetă de blocare**

Maneta de blocare menține ștuțul în pistolul de stropit.

**6 Ac de curățare**

Acul de curățare are rolul de curățare a duzei.

**7 Duză 3 în 1**

Duza 3 în 1 este alcătuită dintr-o duză cu jet plat, o duză cu rotor și o duză de pulverizare, la care se poate adăuga detergent.

**3.3 Simboluri**

Simbolurile pot fi pe spălătorul cu înaltă presiune, pe dispozitivul de stropit și pe acumulator și semnifică următoarele:

 În această poziție, maneta de fixare deblochează maneta.

 În această poziție, maneta de fixare blochează maneta.

 Acest produs este utilizat cu un acumulator STIHL. Acumulatorii permisi sunt indicați în aceste instrucțiuni de utilizare.

 1 LED luminează roșu. Acumulatorul este prea fierbinte sau prea rece.

 4 LED-uri luminează intermitent roșu. Defecțiune la acumulator.

 Nivelul de putere sonoră garantat conform Directivei 2000/14/CE în dB(A), pentru a se putea compara nivelul emisie de zgomot al produselor.

 Acumulatorul are o interfață radio Bluetooth® și poate fi conectat la aplicația STIHL connected app.

 Informația de lângă simbol indică conținutul de energie al acumulatorului, conform specificațiilor din partea producătorului de celule. Conținutul de energie aflat la dispoziție pentru utilizare este mai mic.

 Nu aruncați produsul la gunoii menajer.

 Aceste simboluri identifică piesele de schimb originale STIHL și accesoriile originale STIHL.

**4 Instrucțiuni de siguranță****4.1 Simboluri de avertizare**

Simbolurile de avertizare de pe spălătorul cu înaltă presiune sau de pe acumulator au următoarea semnificație:

 Respectați instrucțiunile de siguranță și măsurile în legătură cu acestea.

 Citiți, aprofundați și păstrați instrucțiunile de utilizare.

 Purtați ochelari de protecție.

 – Nu îndreptați jetul de apă spre persoane și animale.

– Nu îndreptați jetul de apă spre instalații electrice, conexiuni electrice, prize și cabluri ce conduc curent electric.

– Nu îndreptați jetul de apă spre aparate electrice și spre spălătorul cu înaltă presiune.

 Nu racordați spălătorul cu înaltă presiune direct la rețeaua de apă potabilă.

 Deconectați curățătorul de mare presiune în timpul pauzelor de lucru, transportului, depozitării, întreținerii sau reparațiilor.

 Nu folosiți, nu transportați și nu depozitați spălătorul cu înaltă presiune la temperaturi sub 0 °C.

 Scoateți acumulatorul în timpul pauzelor de lucru, transportului, depozitării, lucrărilor de întreținere sau reparare.

 Protejați acumulatorul de căldură și de foc.

 Nu cufundați acumulatorul în lichide.

## 4.2 Utilizare conform destinației

Spălătorul cu înaltă presiune STIHL REA 100.0 PLUS folosește la curățarea, spre exemplu, a autovehiculelor, remorcilor, teraselor, drumurilor și a fațadelor.

Spălătorul cu înaltă presiune nu este adecvat pentru uz industrial.

Spălătorul cu înaltă presiune poate fi utilizat pe timp ploios.

Spălătorul cu înaltă presiune este alimentat cu energie de un acumulator STIHL AP.

Acumulatorul cu  permite, în combinație cu aplicația STIHL connected app, personalizarea și transmiterea informațiilor privind acumulatorul pe baza tehnologiei Bluetooth®.

### AVERTISMENT

- Acumulatorii care nu au fost autorizați de către STIHL pentru spălătorul cu înaltă presiune pot declanșa incendii și explozii. Risc de rănire gravă a persoanelor sau de deces și de pagube materiale.
  - ▶ Folosiți spălătorul cu înaltă presiune cu un acumulator STIHL AP.
- În cazul în care spălătorul cu înaltă presiune sau acumulatorul nu sunt utilizate conform destinației, oamenii pot fi grav răniți sau ucși, iar bunurile pot fi avariate.
  - ▶ Utilizați spălătorul cu înaltă presiune și acumulatorul conform descrierii din aceste instrucțiuni de utilizare.
  - ▶ Utilizați spălătorul cu înaltă presiune conform descrierii din aceste instrucțiuni de utilizare.
  - ▶ Utilizați acumulatorul așa cum este prezentat în aceste instrucțiuni de utilizare, în aplicația STIHL connected app sau la [www.connect.stihl.com](http://www.connect.stihl.com).

Spălătorul cu înaltă presiune STIHL REA 100.0 PLUS nu este adecvat pentru următoarele aplicații:

- Curățarea azbocimentului și a suprafețelor similare
- Curățarea suprafețelor care sunt vopsite sau lăcuite cu vopsea cu conținut de plumb
- Curățarea suprafețelor care intră în contact cu alimente
- Curățarea spălătorului cu înaltă presiune pe cont propriu

## 4.3 Cerințe privind utilizatorul

### AVERTISMENT

- Utilizatorii neinstruiți nu pot identifica și nu pot evalua pericolele pe care le prezintă spălătorul cu înaltă presiune și acumulatorul. Risc de răniri grave sau deces pentru utilizator sau alte persoane.



- ▶ Citiți, aprofundați și păstrați instrucțiunile de utilizare.
- ▶ În cazul în care spălătorul cu înaltă presiune sau acumulatorul este predat altei persoane: predați odată cu acesta și instrucțiunile de utilizare.
- ▶ Se asigură faptul că utilizatorul îndeplinește cerințele următoare:
  - Utilizatorul este odihnit.
  - Această mașină și acumulatorul nu trebuie utilizate de persoane (inclusiv copii) cu capacități fizice, senzoriale sau mentale reduse sau lipsite de experiență și cunoștințe.
  - Utilizatorul poate identifica și evalua pericolele pe care le prezintă spălătorul cu înaltă presiune și acumulatorul.
  - Utilizatorul este major sau este instruit în profesie sub supraveghere conform reglementărilor naționale corespunzătoare.
  - Utilizatorul trebuie să fie instruit de către un atelier de specialitate STIHL sau un expert în domeniu, înainte să folosească pentru prima dată curățătorul de mare presiune.
  - Utilizatorul nu se află sub influența alcoolului, a medicamentelor sau a drogurilor.

- ▶ Dacă există neclarități: adresați-vă unui distribuitor STIHL.

## 4.4 Îmbrăcăminte și echipament

### ▲ AVERTISMENT

- În timpul lucrului, obiectele pot fi proiectate cu viteze mari. Pericol de rănire.



- ▶ Purtați ochelari de protecție care să se muleze ferm. Ochelari de protecție adecvați, verificați conform normei EN 166 sau conform prevederilor naționale, se pot găsi în comerț cu identificarea corespunzătoare.
- ▶ Purtați o bluză strânsă pe corp cu mâneci lungi și pantaloni lungi.
- Pe parcursul lucrărilor pot fi generați aerosoli. Aerosolii inspirași vă pot afecta sănătatea și pot declanșa reacții alergice.
- ▶ O evaluare a riscurilor trebuie efectuată în funcție de suprafețele ce trebuie curățate și de mediul acestora.
- ▶ În cazul în care rezultă din cadrul evaluării de risc faptul că se formează aerosoli: purtați o mască de protecție din clasa de protecție FFP2 sau o clasă de protecție similară.
- În cazul în care utilizatorul poartă încălțăminte necorespunzătoare, acesta poate aluneca. Pericol de rănire.
- ▶ Purtați încălțăminte stabilă, cu talpă adezivă.

## 4.5 Spațiu de lucru și mediu

### 4.5.1 Spălător cu înaltă presiune

### ▲ AVERTISMENT

- Persoanele neautorizate, copiii și animalele nu pot recunoaște și evalua pericolele pe care le prezintă spălătorul cu înaltă presiune și obiectele proiectate. Persoanele neautorizate, copiii și animalele pot fi rănite grav, iar bunurile pot fi avariate.
- ▶ Nu permiteți accesul persoanelor neautorizate, copiilor și animalelor în zona de lucru.
- ▶ Nu lăsați spălătorul cu înaltă presiune nesupravegheat.
- ▶ Asigurați-vă de faptul că nu este posibilă joaca copiilor cu spălătorul cu înaltă presiune.

- Componentele electrice ale spălătorului cu înaltă presiune pot produce scântei. Scântele pot declanșa incendii și explozii într-un mediu inflamabil sau exploziv. Risc de rănire gravă a persoanelor sau de deces și de pagube materiale.
- ▶ Nu lucrați niciodată într-un mediu inflamabil sau exploziv.

### 4.5.2 Acumulator

### ▲ AVERTISMENT

- Persoanele neautorizate, copiii și animalele nu pot recunoaște și evalua pericolele pe care le reprezintă acumulatorul. Persoanele neimplicate, copiii și animalele pot fi rănite grav.
- ▶ Țineți la distanță persoanele neimplicate, copiii și animalele.
- ▶ Nu lăsați acumulatorul nesupravegheat.
- ▶ Asigurați-vă de faptul că nu este posibilă joaca copiilor cu acumulatorul.
- Acumulatorul nu este protejat împotriva tuturor influențelor mediului. Dacă acumulatorul este expus la anumite influențe ale mediului, acesta se poate aprinde, exploda ori se poate deteriora iremediabil. Risc de rănire gravă a persoanelor și de pagube materiale.



- ▶ Protejați acumulatorul de căldură și de foc.
- ▶ Nu aruncați acumulatorul în foc.
- ▶ Nu încărcăți, nu utilizați și nu depozitați acumulatorul la temperaturi aflate în afara intervalului specificat, 21.3.
- ▶ Nu cufundați acumulatorul în lichide.



- ▶ Nu apropiați acumulatorul de obiecte metalice mici.
- ▶ Nu expuneți acumulatorul la presiune înaltă.
- ▶ Nu expuneți acumulatorul la microunde.
- ▶ Protejați acumulatorul împotriva substanțelor chimice și a sărurilor.

## 4.6 Starea sigură în exploatare

### 4.6.1 Spălător cu înaltă presiune

Spălătorul cu înaltă presiune se află într-o stare sigură doar dacă sunt îndeplinite următoarele condiții:

- Spălătorul cu înaltă presiune nu este deteriorat.
- Clapeta este închisă și nu prezintă deteriorări.
- Furtunul de înaltă presiune, mânerul, cuplajele și dispozitivul de stopit nu sunt deteriorate.

- Dispozitivul de stropit este montat corect.
- Spălătorul cu înaltă presiune este curat.
- Dispozitivul de stropit este curat.
- Elementele de comandă funcționează și nu sunt modificate.
- Acest curățător de mare presiune conține accesoriile originale STIHL.
- Accesoriile au fost montate corect.

## **▲ AVERTISMENT**

- Într-o stare nesigură, componentele ar putea să nu mai funcționeze corect, iar dispozitivele de siguranță ar putea fi dezactivate. Persoanele pot fi rănite grav sau chiar omorâte.
  - ▶ Lucrați cu un curățător de mare presiune nedeteriorat.
  - ▶ Lucrați cu un furtun de înaltă presiune nedeteriorat, cu cuplaje nedeteriorate și cu un dispozitiv de stropire nedeteriorat.
  - ▶ Montați dispozitivul de stropit conform descrierii din aceste instrucțiuni de utilizare.
  - ▶ Dacă spălătorul cu înaltă presiune este murdar: curățați spălătorul cu înaltă presiune.
  - ▶ Dacă dispozitivul de stropit murdar: curățați dispozitivul de stropit.
  - ▶ Dacă compartimentul acumulatorului este ud sau umed: lăsați compartimentul acumulatorului să se usuce.
  - ▶ Nu modificați spălătorul cu înaltă presiune.
  - ▶ Dacă elementele de comandă nu funcționează: nu utilizați curățătorul de mare presiune.
  - ▶ Pentru acest curățător de mare presiune este necesară folosirea accesoriilor STIHL originale.
  - ▶ Atașați accesoriile conform descrierii din aceste instrucțiuni de utilizare și din instrucțiunile de utilizare ale accesoriilor.
  - ▶ Nu introduceți obiecte în orificiile curățătorului de mare presiune.
  - ▶ Înlocuiți panourile indicatoare uzate sau deteriorate.
  - ▶ Dacă există neclarități: adresați-vă unui distribuitor STIHL.

### **4.6.2 Acumulator**

Acumulatorul se află într-o stare sigură atunci când se întrunesc următoarele condiții:

- Acumulatorul nu este deteriorat.
- Acumulatorul este curat și uscat.
- Acumulatorul funcționează și nu este modificat.

## **▲ AVERTISMENT**

- Dacă nu este în stare sigură, este posibil ca acumulatorul să nu mai funcționeze în siguranță. Se pot produce grave leziuni corporale.
  - ▶ Desfășurați lucrări doar cu un acumulator funcțional, care nu prezintă deteriorări.
  - ▶ Nu încărcați un acumulator deteriorat sau defect.
  - ▶ Dacă acumulatorul este murdar: curățați acumulatorul.
  - ▶ Nu atingeți acumulatorul cu mâinile umede.
  - ▶ Dacă acumulatorul este ud sau umed: lăsați acumulatorul să se usuce,  21.4.
  - ▶ Nu modificați acumulatorul.
  - ▶ Nu introduceți obiecte în orificiile acumulatorului.
  - ▶ Nu conectați contactele electrice ale acumulatorului cu obiecte metalice și nu le scurtcircuitați.
  - ▶ Nu deschideți acumulatorul.
  - ▶ Înlocuiți panourile indicatoare uzate sau deteriorate.
- Dintr-un acumulator deteriorat poate curge lichid. Contactul pielii sau al ochilor cu lichidul poate produce iritații ale pielii sau ochilor.
  - ▶ Evitați contactul cu lichidul.
  - ▶ În caz de contact cu pielea: zonele de piele afectate se spală cu apă din abundență și săpun.
  - ▶ În caz de contact cu ochii: spălați ochii cel puțin 15 minute cu apă din abundență și consultați un medic.
- Un acumulator deteriorat sau defect poate emite un miros neobișnuit, poate fumege sau se poate aprinde. Risc de rănire gravă a persoanelor sau de deces și de pagube materiale.
  - ▶ Dacă acumulatorul emite un miros neobișnuit sau fum, nu folosiți acumulatorul și păstrați-l la distanță de substanțe inflamabile.
  - ▶ Dacă acumulatorul arde: stingeți-l cu un extingtor sau cu apă.

### **4.7 Utilizarea**

## **▲ AVERTISMENT**

- În anumite situații, utilizatorul nu poate lucra în mod concentrat. Utilizatorul se poate implica, poate cădea și se poate răni grav.
  - ▶ Lucrați calm și metodic.
  - ▶ În cazul în care condițiile de lumină și de vizibilitate sunt nefavorabile: nu folosiți curățătorul de mare presiune.
  - ▶ Operați curățătorul de mare presiune pe cont propriu.



- ▶ Aveți grijă la obstacole.
  - ▶ Lucrați stând în picioare, menținându-vă echilibrul. Când lucrați la înălțime, folosiți o platformă sau schele care prezintă siguranță.
  - ▶ În cazul în care simțiți semne de oboseală: luați o pauză de lucru.
  - Dacă în timpul lucrului curățătorul de mare presiune are un comportament diferit sau neobișnuit, acesta ar putea fi într-o stare nesigură. Risc de rănire gravă a persoanelor și de pagube materiale.
    - ▶ Opriți lucrul, scoateți acumulatorul și apelați la un distribuitor STIHL.
    - ▶ Operați spălătorul cu înaltă presiune în picioare.
    - ▶ Nu acoperiți curățătorul de mare presiune, pentru a asigura un schimb de aer de răcire adecvat.
  - În cazul în care maneta pistolului de stropit este eliberată, pompa de înaltă presiune se decuplează automat și apa nu mai curge din duză. Curățătorul de mare presiune este în regimul standby și rămâne în continuare conectat. În cazul în care maneta pistolului de stropit este apăsată, pompa de înaltă presiune se cuplează automat și apa este evacuată din duză. Risc de rănire gravă a persoanelor și de pagube materiale.
    - ▶ În cazul neutilizării: blocați maneta pistolului de stropit.
- 
- ▶ Deconectați spălătorul cu înaltă presiune.
  - ▶ Extrageți acumulatorul.
- Apa poate să înghețe pe suprafața de curățat și pe componentele spălătorului cu înaltă presiune la temperaturi mai mici de 0 °C. Utilizatorul poate aluneca, poate cădea și se poate răni grav. Se pot produce pagube materiale.
  - ▶ Nu utilizați spălătorul cu înaltă presiune la temperaturi mai mici de 0 °C.
- În cazul în care se trage de furtunul de înaltă presiune sau de furtunul de apă, spălătorul cu înaltă presiune se poate mișca și poate cădea. Se pot produce pagube materiale.
  - ▶ Nu trageți de furtunul de înaltă presiune sau de furtunul de apă.
- În cazul în care spălătorul cu înaltă presiune este așezat pe o suprafață înclinată, denivelată sau instabilă, acesta se poate deplasa și poate cădea. Se pot produce pagube materiale.
  - ▶ Așezați curățătorul de mare presiune pe o suprafață orizontală, netedă și stabilă.
- În cazul în care se lucrează la înălțime, curățătorul de mare presiune sau dispozitivul de stropit pot cădea. Risc de rănire gravă a persoanelor și de pagube materiale.
  - ▶ Folosiți o platformă pentru activități de ridicare sau o scelă sigură.
  - ▶ Nu așezați curățătorul de mare presiune pe o platformă de lucru sau pe o scelă.
  - ▶ În cazul în care raza de acțiune a furtunului de înaltă presiune nu este suficientă: prelungiți furtunul de înaltă presiune cu un prelungitor de furtun de înaltă presiune.
  - ▶ Asigurați dispozitivul de stropit împotriva căderii.
- Jetul de apă poate desprinde fibre de azbest din suprafețe. Fibrele de azbest se pot distribui după uscare în aer și pot fi inspirate. Fibrele de azbest inspirate vă pot afecta sănătatea.
  - ▶ Nu curățați suprafețele ce conțin azbest.
- Jetul de apă poate îndepărta uleiul de pe vehicule sau de pe mașini. Apa cu conținut de ulei poate ajunge în pământ, în apă sau în canalizare. Este periclitat mediul înconjurător.
  - ▶ Curățați vehiculele sau mașinile numai în locații echipate cu separatoare de ulei în scurgerile de apă.
- Jetul de apă poate forma aerosoli cu conținut de plumb și apă cu conținut de plumb în combinație cu vopsea cu conținut de plumb. Aerosolii și apa cu conținut de plumb pot ajunge în pământ, în apă sau în canalizare. Aerosolii inspirați pot afecta sănătatea și pot declanșa reacții alergice. Este periclitat mediul înconjurător.
  - ▶ Suprafețele care sunt vopsite sau lăcuite cu vopsea cu conținut de plumb nu trebuie curățate.
- Jetul de apă poate deteriora suprafețele sensibile. Se pot produce pagube materiale.
  - ▶ Nu curățați suprafețele sensibile cu duza cu rotor.
  - ▶ Suprafețele sensibile din cauciuc, stofă, lemn și materiale similare trebuie curățate cu o presiune de lucru redusă și de la o distanță mai mare.
- În cazul în care duza 3 în 1 este scufundată în apă murdară în timpul utilizării și este operată, aceasta poate fi deteriorată.
  - ▶ Nu utilizați duza 3 în 1 în apă murdară.
  - ▶ În cazul în care este curățat un recipient: goliți recipientul și lăsați apa să se scurgă pe parcursul curățării.
- Dacă sunt aspirate, lichidele ușor inflamabile și explozive pot cauza incendii și explozii. Risc

de rănire gravă a persoanelor sau de deces și de pagube materiale.

- ▶ Lichidele ușor inflamabile sau explozive nu trebuie aspirate sau evacuate.
- Lichidele iritante, caustice și toxice pot periclita sănătatea și pot deteriora componentele curățătorului de mare presiune. Risc de rănire gravă a persoanelor sau de deces și de pagube materiale.
  - ▶ Lichidele iritante, acide sau toxice nu trebuie aspirate sau evacuate.
- Jetul puternic de apă poate răni persoanele și animalele și poate deteriora bunurile.



▶ Nu îndreptați jetul de apă spre persoane și animale.

- ▶ Nu orientați jetul de apă spre zone fără vizibilitate.
- ▶ Nu curățați îmbrăcămintea cât timp aceasta este purtată.
- ▶ Nu curățați încălțămintea cât timp aceasta este purtată.

- În cazul în care aparatele electrice, racordurile electrice, prizele și cablurile electrice intră în contact cu apa, este posibilă electrocutarea. Risc de rănire gravă a persoanelor sau de deces și de pagube materiale.



▶ Nu îndreptați jetul de apă spre instalații electrice, conexiuni electrice, prize și cabluri ce conduc curent electric.

- În cazul în care aparatele electrice intră în contact cu apa, este posibilă electrocutarea. Pericol de rănire gravă sau de moarte pentru utilizator și pericol de pagube materiale.



▶ Nu îndreptați jetul de apă spre aparate electrice.

- ▶ Țineți aparatele electrice departe de zona de lucru.
- Jetul de apă poate deteriora spălătorul cu înaltă presiune. Se pot produce pagube materiale.



▶ Nu îndreptați jetul de apă spre spălătorul cu înaltă presiune.

- Un furtun de înaltă presiune montat greșit poate fi deteriorat. Ca urmare a deteriorării, este posibil ca apa să fie eliminată necontrolat în mediu. Risc de rănire gravă a persoanelor și de pagube materiale.

- ▶ Nu orientați jetul de apă în direcția furtunului de înaltă presiune.
- ▶ Montați furtunul de înaltă presiune astfel încât să nu fie tensionat sau răsucit.
- ▶ Montați furtunul de înaltă presiune astfel încât să nu fie deteriorat, îndoit, strivit sau forfecat.
- ▶ Protejați furtunul de înaltă presiune împotriva căldurii excesive, uleiului și substanțelor chimice.
- Un furtun de apă montat greșit poate fi deteriorat și persoanele se pot împiedica de el. Persoanele se pot răni, iar furtunul de apă se poate deteriora.
  - ▶ Nu orientați jetul de apă spre furtunul de apă.
  - ▶ Montați și marcați furtunul de apă astfel încât să nu fie posibilă împiedicarea persoanelor.
  - ▶ Montați furtunul de apă astfel încât să nu fie tensionat sau răsucit.
  - ▶ Montați furtunul de apă astfel încât să nu fie deteriorat, îndoit, strivit sau forfecat.
  - ▶ Protejați furtunul de apă împotriva temperaturilor excesive, uleiului și substanțelor chimice.
- Jetul puternic de apă cauzează forțe de reacție. Datorită forțelor de reacție ce survin, utilizatorul poate pierde controlul asupra dispozitivului de stropit. Utilizatorul poate fi grav rănit și pot apărea daune materiale.
  - ▶ Țineți ferm pistolul de stropit cu ambele mâini.
  - ▶ Lucrați conform descrierii din aceste instrucțiuni de utilizare.

## 4.8 Agenții de curățare

### ▲ AVERTISMENT

- În cazul în care agentul de curățat intră în contact cu pielea sau cu ochii, este posibilă iritarea acestora.
  - ▶ Respectați instrucțiunile de utilizare ale agentului de curățat.
  - ▶ Evitați contactul cu agenții de curățare.
  - ▶ În caz de contact cu pielea: zonele de piele afectate se spală cu apă din abundență și săpun.
  - ▶ În caz de contact cu ochii: spălați ochii cel puțin 15 minute cu apă din abundență și consultați un medic.
- Agenții de curățare necorespunzători pot deteriora curățătorul de mare presiune sau suprafața obiectului de curățat și pot afecta mediul.
  - ▶ STIHL vă recomandă utilizarea agenților de curățare STIHL originali.

- ▶ Respectați instrucțiunile de utilizare ale agentului de curățat.
- ▶ Dacă există neclarități: adresați-vă unui distribuitor STIHL.

## 4.9 Racordarea la apă

### ▲ AVERTISMENT

- Atunci când eliberați maneta pistolului de stropit, în furtunul de apă apare un recul. Ca urmare a reculului, este posibil ca apa murdară să revină înapoi în rețeaua de apă potabilă. Apa potabilă poate fi poluată.



- ▶ Nu racordați curățătorul de înaltă presiune direct la rețeaua de apă potabilă.

- ▶ Respectați prescripțiile întreprinderii de alimentare cu apă. Dacă este necesar, la racordarea la rețeaua de apă potabilă, utilizați un dispozitiv de decuplare de la sistem (de ex. dispozitiv anti-refulare) corespunzător.
- Apa murdară sau cu conținut de nisip poate deteriora componentele curățătorului de mare presiune.
  - ▶ Utilizați apă curată.
  - ▶ În cazul în care este utilizată apă murdară sau cu conținut de nisip: utilizați curățătorul de mare presiune împreună cu un filtru de apă.
- În cazul în care curățătorul de mare presiune este alimentat cu prea puțină apă, componentele acestuia se pot deteriora.
  - ▶ Deschideți complet robinetul de apă.
  - ▶ Curățătorul de mare presiune trebuie să fie alimentat cu suficientă apă, 21.1.

## 4.10 Transportarea

### 4.10.1 Spălător cu înaltă presiune

### ▲ AVERTISMENT

- În timpul transportului, spălătorul cu înaltă presiune poate cădea sau se poate deplasa. Risc de rănire a persoanelor și de pagube materiale.

- ▶ Blocați maneta pistolului de stropit.



- ▶ Deconectați spălătorul cu înaltă presiune.



- ▶ Extrageți acumulatorul.

- ▶ Asigurați spălătorul cu înaltă presiune cu chingi de tensionare, curele sau o plasă

astfel încât să nu se poată răsturna și să nu se poată mișca.

- La temperaturi sub 0 °C apa poate îngheța în componentele curățătorului de mare presiune. Este posibilă deteriorarea curățătorului de mare presiune.
  - ▶ Goliți furtunul de înaltă presiune și dispozitivul de injecție.



- ▶ În cazul în care spălătorul cu înaltă presiune nu poate fi transportat cu protecție la îngheț: protejați spălătorul cu înaltă presiune cu un anti-gel pe bază de glicol.

### 4.10.2 Acumulator

### ▲ AVERTISMENT

- Acumulatorul nu este protejat împotriva tuturor influențelor mediului. Dacă acumulatorul este expus la anumite influențe ale mediului, acesta se poate deteriora, iar bunurile pot fi avariate.
  - ▶ Nu transportați un acumulator deteriorat.
- În timpul transportului, acumulatorul poate cădea sau se poate deplasa. Risc de rănire a persoanelor și de avariere a bunurilor.
  - ▶ Ambalați acumulatorul în ambalaj, astfel încât să nu se poată mișca.
  - ▶ Asigurați ambalajul astfel încât să nu se poată mișca.

## 4.11 Stocarea

### 4.11.1 Spălător cu înaltă presiune

### ▲ AVERTISMENT

- Copiii nu pot recunoaște și evalua pericolele pe care le prezintă spălătorul cu înaltă presiune. Copiii pot suferi leziuni grave.
  - ▶ Blocați maneta pistolului de stropit.



- ▶ Deconectați spălătorul cu înaltă presiune.



- ▶ Extrageți acumulatorul.

- ▶ Depozitați spălătorul cu înaltă presiune într-un loc care nu este la îndemâna copiilor.

- Contactele electrice de la spălătorul cu înaltă presiune și componentele metalice pot coroda din cauza umezelii. Este posibilă deteriorarea spălătorului cu înaltă presiune.



- ▶ Extrageți acumulatorul.

- ▶ Depozitați spălătorul cu înaltă presiune într-un loc curat și uscat.
- La temperaturi sub 0 °C apa poate îngheța în componentele spălătorului cu înaltă presiune. Este posibilă deteriorarea curățătorului de mare presiune.
  - ▶ Goliți furtunul de înaltă presiune și dispozitivul de stropit.



- ▶ În cazul în care spălătorul cu înaltă presiune nu poate fi depozitat cu protecție la îngheț: protejați spălătorul cu înaltă presiune cu un anti-gel pe bază de glicol.

#### 4.11.2 Acumulator

### ▲ AVERTISMENT

- Copiii nu pot recunoaște și evalua pericolele pe care le prezintă acumulatorul. Copiii pot suferi leziuni grave.
  - ▶ Depozitați acumulatorul într-un loc care nu este la îndemâna copiilor.
- Acumulatorul nu este protejat împotriva tuturor influențelor mediului. Dacă acumulatorul este expus la anumite influențe ale mediului, acesta se poate deteriora iremediabil.
  - ▶ Depozitați acumulatorul într-un loc curat și uscat.
  - ▶ Depozitați acumulatorul într-un spațiu închis.
  - ▶ Depozitați acumulatorul separat de spălătorul cu înaltă presiune.
  - ▶ Dacă acumulatorul este depozitat în încărcător: îndepărtați ștecărul de rețea și depozitați acumulatorul cu o stare de încărcare între 40 % și 60 % (2 LED-uri care luminează verde).
  - ▶ Nu depozitați acumulatorul la temperaturi aflate în afara intervalului specificat,  21.3.

#### 4.12 Curățarea, întreținerea și repararea

### ▲ AVERTISMENT

- În cazul în care acumulatorul este introdus în timpul curățării, întreținerii sau reparațiilor, este posibil ca spălătorul cu înaltă presiune să fie pornit în mod neintenționat. Risc de rănire gravă a persoanelor și de pagube materiale.
  - ▶ Blocați maneta pistolului de stropit.



- ▶ Deconectați spălătorul cu înaltă presiune.







- ▶ Extrageți acumulatorul.

- Detergenții abrazivi, curățarea cu jet de apă sau obiectele ascuțite pot deteriora spălătorul cu înaltă presiune sau acumulatorul. Dacă spălătorul cu înaltă presiune sau acumulatorul nu sunt curățate corespunzător, componentele s-ar putea să nu mai funcționeze corect, iar dispozitivele de siguranță să fie scoase din funcțiune. Se pot produce grave leziuni corporale.
  - ▶ Curățați spălătorul cu înaltă presiune și acumulatorul conform descrierii din aceste instrucțiuni de utilizare.
- Dacă spălătorul cu înaltă presiune sau acumulatorul nu sunt întreținute sau reparate corespunzător, componentele ar putea să nu mai funcționeze corect, iar dispozitivele de siguranță ar putea fi scoase din funcțiune. Persoanele pot fi rănite grav sau chiar omorâte.
  - ▶ Nu întrețineți și nu reparați pe cont propriu spălătorul cu înaltă presiune și acumulatorul.
  - ▶ Dacă spălătorul cu înaltă presiune sau acumulatorul trebuie întreținute sau reparate: adresați-vă unui distribuitor STIHL.

## 5 Pregătirea aparatului de curățat cu presiune înaltă pentru utilizare

### 5.1 Pregătirea spălătorului cu înaltă presiune pentru utilizare

Înainte de începerea oricăror lucrări trebuie parcurși pașii următori:

- ▶ Asigurați-vă că următoarele componente sunt într-o stare sigură:
  - Spălătorul cu înaltă presiune, furtunul de înaltă presiune și racordul furtunului,  4.6.1.
  - Acumulatorul,  4.6.2.
- ▶ Verificați acumulatorul,  12.2.
- ▶ Încărcați acumulatorul complet, așa cum este prezentat în instrucțiunile de utilizare ale încărcătoarelor STIHL AL 101, 301, 301-4, 500.
- ▶ Curățați spălătorul cu înaltă presiune,  17.
- ▶ Dacă se folosește un filtru de apă: verificați filtrul de apă cu privire la murdărie și curățați-l, dacă este cazul,  17.5.
- ▶ Curățătorul de mare presiune se așază pe o suprafață solidă și plană cu protecție la alunecare și răsturnare.

- ▶ Desfășurați complet furtunul de înaltă presiune de pe tamburul de furtun, 13.2.
- ▶ Montați pistolul de stropire, 8.2.1.
- ▶ Montați tubul pulverizator, 8.3.1.
- ▶ Dacă se utilizează o duză: montați duza, 8.4.1.
- ▶ Dacă se folosește un detergent: utilizați detergentul, 13.6.
- ▶ Racordarea la apă, 9.
- ▶ Verificați elementele de comandă, 12.1.
- ▶ Dacă etapele nu pot fi efectuate: nu folosiți curățătorul de mare presiune și contactați un serviciu de asistență tehnică STIHL.

## 5.2 Conectați acumulatorul cu interfață radio Bluetooth® la aplicația STIHL connected

- ▶ Activați interfața radio Bluetooth® la terminalul mobil.
- ▶ Activarea interfeței radio Bluetooth® de la acumulator, 7.1.
- ▶ Descărcați aplicația STIHL connected din App Store a terminalului mobil și creați un cont.
- ▶ Deschideți aplicația STIHL connected și logați-vă.
- ▶ Adăugați acumulatorul în aplicația STIHL connected și urmați instrucțiunile de pe ecran.

Posibilități de contact și alte informații pot fi găsite la <https://support.stihl.com> sau în aplicația Stihl connected.

Aplicația STIHL connected este disponibilă în funcție de piață.

## 6 Încărcarea bateriei și a LED-urilor

### 6.1 Încărcarea acumulatorului

Timpul de încărcare depinde de câțiva factori, de ex. temperatura acumulatorului sau temperatura ambiantă. Pentru o capacitate optimă, respectați intervalele de temperatură recomandate, 21.4. Timpul de încărcare real poate fi diferit de timpul de încărcare specificat. Timpul de încărcare este disponibil la [www.stihl.com/charging-times](http://www.stihl.com/charging-times).

- ▶ Încărcați acumulatorul așa cum este prezentat în instrucțiunile de utilizare ale încărcătorului STIHL AL 101, 301, 301-4, 500.

### 6.2 Indicarea stării de încărcare

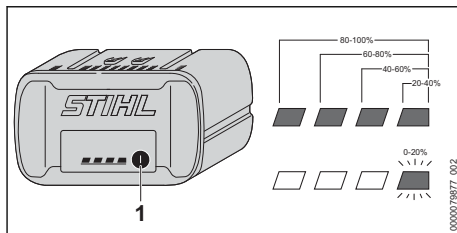

- ▶ Apăsăți butonul (1). LED-urile luminează verde timp de aproximativ 5 secunde și indică starea de încărcare.
- ▶ Dacă LED-ul verde se aprinde intermitent: Încărcați acumulatorul.

### 6.3 LED-uri la acumulator

LED-urile pot indica starea de încărcare a acumulatorului sau defecțiunile. LED-urile pot lumina continuu, respectiv intermitent, verde sau roșu.

Dacă LED-urile luminează continuu sau intermitent verde, se indică nivelul de încărcare.

- ▶ Dacă LED-urile luminează continuu sau intermitent roșu: remediați defecțiunile, 20.1. La spălătorul cu înaltă presiune sau la acumulator există o defecțiune.

## 7 Activarea și dezactivarea interfeței radio Bluetooth®

### 7.1 Activarea interfeței radio Bluetooth®

- ▶ Dacă acumulatorul are o interfață radio Bluetooth®: apăsați și mențineți apăsată tasta până când LED-ul „BLUETOOTH®” din dreptul simbolului luminează albastru pentru circa 3 secunde.

Interfața radio Bluetooth® de la acumulator este activată.

### 7.2 Dezactivarea interfeței radio Bluetooth®

- ▶ Dacă acumulatorul are o interfață radio Bluetooth®: apăsați și mențineți apăsată tasta până când LED-ul „BLUETOOTH®” din dreptul simbolului luminează intermitent albastru de șase ori.

Interfața radio Bluetooth® de la acumulator este dezactivată.

## 8 Asamblarea aparatului de curățat cu înaltă presiune

### 8.1 Asamblarea spălătorului cu înaltă presiune

#### Montarea mânerului tamburului de furtun

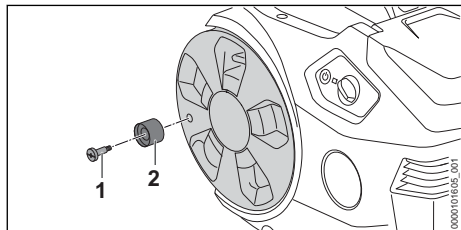

- ▶ Introduceți șurubul (1) în mânerul tamburului de furtun (2).
- ▶ Înșurubați șurubul (1) cu mânerul tamburului de furtun (2) în tamburul de furtun și strângeți-l ferm.

#### Montarea suportului

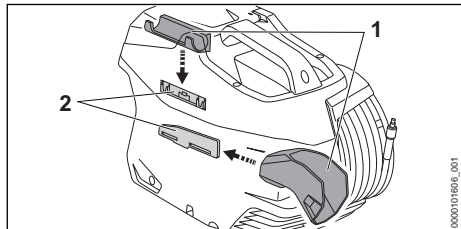

- ▶ Agățați suportul (1) la nivelul ghidajelor (2). Suporturile (1 și 2) se cupleză în mod audibil.

#### Introducerea duzei

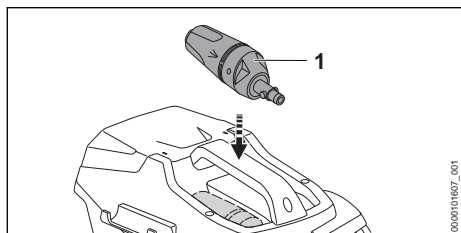

- ▶ Introduceți duza 3 în 1 (1).

### 8.2 Montarea și demontarea pistolului de stropit

#### 8.2.1 Montarea pistolului de stropit

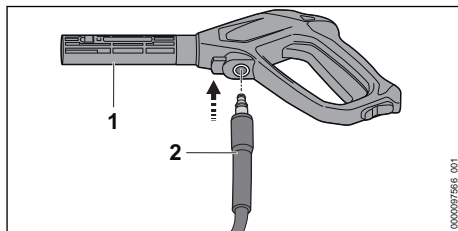

- ▶ Împingeți ștuțul (2) în pistolul de stropit (1). Ștuțul (2) se fixează cu un declic.
- ▶ În cazul în care ștuțul (2) se împinge cu dificultate în pistolul de stropit (1): lubrifiați garnitura de pe ștuț (2) cu vaselină pentru armături.

#### 8.2.2 Demontarea pistolului de stropit

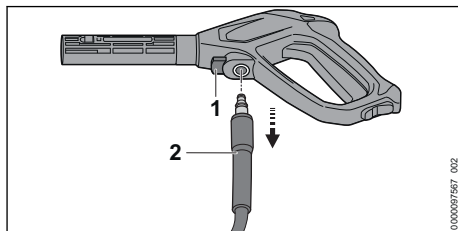

- ▶ Apăsați maneta de blocare (1) și mențineți-o apăsată.
- ▶ Extrageți ștuțul (2).

### 8.3 Montarea și demontarea tijei de oțel

#### 8.3.1 Montarea tijei de oțel

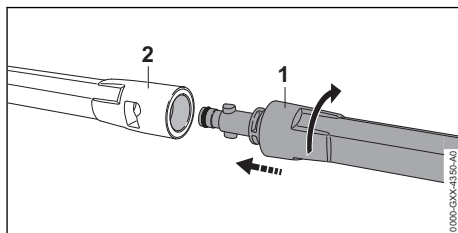

- ▶ Împingeți tija de oțel (1) în pistolul de stropit (2).
- ▶ Rotiți tija de oțel (1) până ce aceasta se fixează.
- ▶ În cazul în care tija de oțel (1) se împinge cu dificultate în pistolul de stropit (2): lubrifiați garnitura de pe țeava de oțel (1) cu vaselină pentru armături.

### 8.3.2 demontați tubul de pulverizare

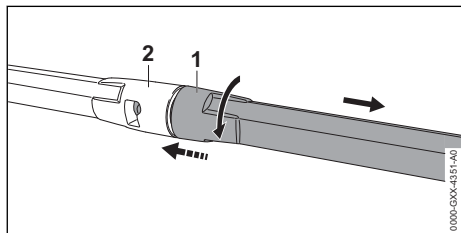

- ▶ Presați țeava de oțel (1) și pistolul de stropit (2) unul pe celălalt și rotiți până la opritor.
- ▶ Detașați țeava de oțel (1) și pistolul de stropit (2) unul de pe celălalt.

## 8.4 Montarea și demontarea duzei

### 8.4.1 Montarea duzei

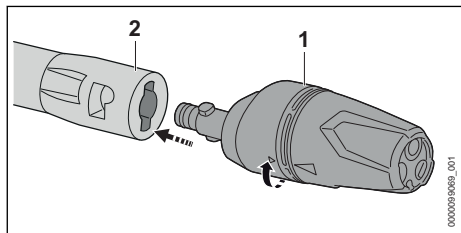

- ▶ Împingeți duza (1) în tubul pulverizator (2).
- ▶ Rotiți duza (1) până când este blocată.
- ▶ În cazul în care duza (1) se împinge greu în tubul pulverizator (2): lubrifiați garnitura de pe duză (1) cu vaselină pentru armături.

### 8.4.2 Demontarea duzei

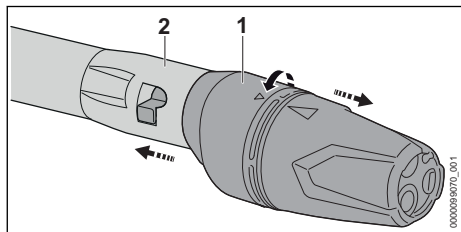

- ▶ Presați reciproc duza (1) și tubul pulverizator (2) și rotiți până la opritor.
- ▶ Desprindeți duza (1) de pe tubul pulverizator (2).

## 9 Conectarea la o sursă de apă

### 9.1 Racordarea spălătorului cu înaltă presiune la rețeaua de apă

#### Racordarea filtrului de apă

În cazul în care curățătorul de mare presiune este alimentat cu apă cu conținut de nisip sau cu apă din cisterne, este necesară racordarea unui filtru de apă la acesta. Filtrul de apă filtrează nisipul și murdăria din apă și protejează astfel componentele curățătorului de mare presiune împotriva deteriorării.

Filtrul de apă poate să fie atașat curățătorului de mare presiune, în funcție de piață.

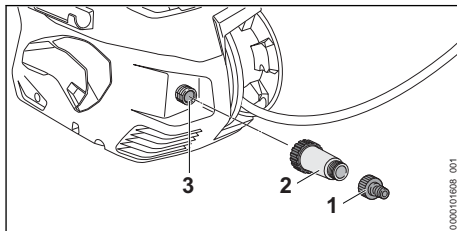

- ▶ Deșurubați ștuțul (1).
- ▶ Înșurubați filtrul de apă (2) pe racordul de apă (3) și strângeți manual.
- ▶ Înșurubați ștuțul (1) pe filtrul de apă (2) și strângeți manual.

#### Racordarea furtunului de apă

Furtunul de apă trebuie să îndeplinească următoarele condiții:

- Furtunul de apă are diametrul 1/2".
  - Furtunul de apă are o lungime între 10 m și 25 m.
  - ▶ Racordați furtunul de apă la un robinet de apă.
  - ▶ Deschideți complet robinetul de apă și spălați furtunul de apă cu apă.
- Nisipul și impuritățile sunt spălate din furtunul de apă. Furtunul de apă se dezaerează.
- ▶ Închideți robinetul de apă.

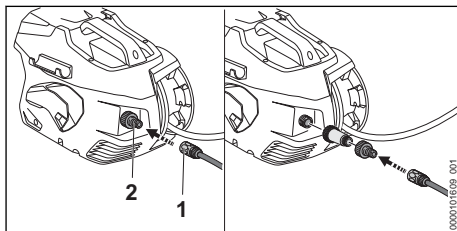

- ▶ Împingeți cuplajul (1) pe ștuț (2).
- ▶ Cuplajul (1) se fixează cu un declic.
- ▶ Deschideți complet robinetul de apă.
- ▶ În cazul în care tubul pulverizator este montat la pistolul de stropit: demontați tubul pulverizator.
- ▶ Țineți apăsată maneta pistolului de stropit până când este emis un jet uniform de apă din pistolul de stropit.
- ▶ Eliberați maneta pistolului de stropit.
- ▶ Blocați maneta pistolului de stropit.
- ▶ Montați tubul pulverizator.
- ▶ Montați duza.

### Îndepărtarea furtunului de apă

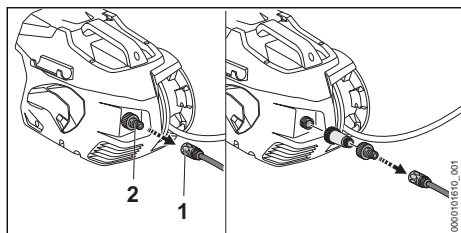

- ▶ Închideți robinetul de apă.
- ▶ Pentru deblocarea cuplajului: strângeți inelul (1) sau rotiți și mențineți.
- ▶ Trageți cuplajul de pe ștuț (2).

## 9.2 Racordarea curățătorului de mare presiune la o altă sursă de apă

Curățătorul de mare presiune poate să absoarbă apa din rezervoare cu apă de ploaie, cisterne și din ape curgătoare și ape stătătoare.

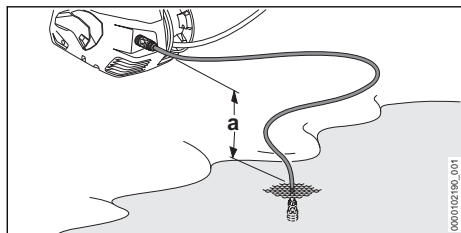

Pentru a fi posibilă aspirarea apei, diferența de înălțime dintre curățătorul de mare presiune și sursa de apă nu trebuie să depășească înălțimea maximă de aspirare (a), 21.1.

Trebuie să se utilizeze setul de aspirare STIHL potrivit. La setul de aspirare este atașat un furtun de apă cu cuplaj special și filtru de apă integrat.

În funcție de piață, setul de aspirare STIHL potrivit poate fi atașat la spălătorul cu înaltă presiune.

### Racordarea furtunului de apă

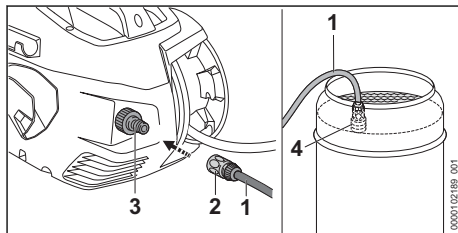

- ▶ Umpleți cu apă furtunul de apă (1) astfel încât să nu mai existe aer în acesta.
- ▶ Împingeți cuplajul (2) pe ștuț (3). Cuplajul (2) se fixează cu un declic.
- ▶ Introduceți clopotul de aspirație (4) în sursa de apă astfel încât clopotul (4) să nu atingă solul.
- ▶ Dacă este atașat pistolul de stropit pe furtunul de înaltă presiune: demontați pistolul de stropit.
- ▶ Țineți în jos furtunul de înaltă presiune.
- ▶ Conectați curățătorul de mare presiune până când din furtunul de înaltă presiune iese un jet de apă uniform.
- ▶ Deconectați curățătorul de mare presiune.
- ▶ Atașați pistolul de stropit la furtunul de înaltă presiune.
- ▶ Apăsăți maneta pistolului de stropit și mențineți-o apăsată.
- ▶ Porniți spălătorul cu înaltă presiune.

## 10 Introducerea și scoaterea bateriei

### 10.1 Introducerea acumulatorului

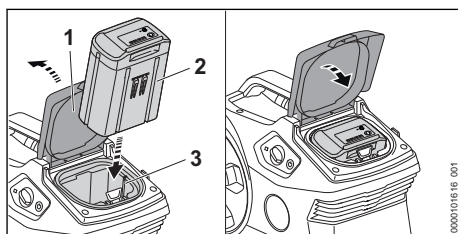

- ▶ Deschideți clapeta (1) până la opritor și mențineți-o în această poziție.
- ▶ Apăsăți acumulatorul (2) în compartimentul acumulatorului (3) până la opritor. Acumulatorul (2) se fixează cu un clic și este blocat.
- ▶ Închideți clapeta (1).



## 10.2 Extragerea acumulatorului

- ▶ Așezați spălătorul cu înaltă presiune pe o suprafață plană.

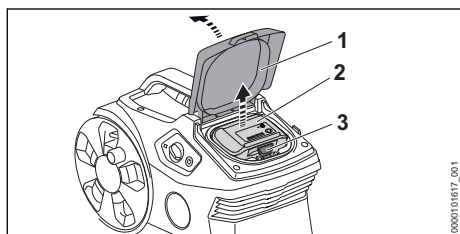

- ▶ Deschideți clapeta (1) până la opritor și mențineți-o în această poziție.
- ▶ Apăsăți maneta de blocare (2). Acumulatorul (2) este acum deblocat și poate fi scos.
- ▶ Închideți clapeta (1).

## 11 Pornirea și oprire aparatului de curățat cu presiune înaltă.

### 11.1 Pornirea spălătorului cu înaltă presiune

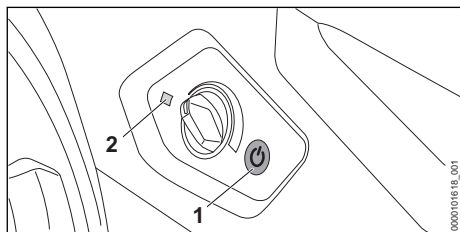

- ▶ Apăsăți butonul (1). LED-ul (2) luminează verde. Spălătorul cu înaltă presiune este gata de funcționare.

Dacă spălătorul cu înaltă presiune nu este utilizat mai mult de 30 de minute atunci când este pornit, acesta se oprește automat. LED-ul (2) se stinge.

- ▶ Apăsăți din nou butonul (1). Spălătorul cu înaltă presiune este din nou gata de funcționare.

## 11.2 Deconectarea spălătorului cu înaltă presiune

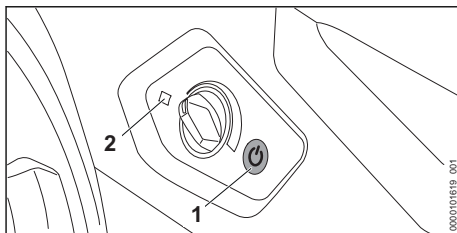



- ▶ Apăsăți butonul (1). LED-ul (2) se stinge.

## 12 Verificarea spălătorului cu înaltă presiune și a acumulatorului

### 12.1 Verificarea elementelor de comandă

#### Maneta de fixare și maneta

- ▶ Opriți spălătorul cu înaltă presiune și scoateți acumulatorul.
- ▶ Împingeți maneta de fixare în poziția .
- ▶ Încercați să apăsați maneta.
- ▶ Dacă maneta poate fi apăsată: nu folosiți spălătorul cu înaltă presiune și apălați la un distribuitor®STIHL. Maneta de fixare este defectă.
- ▶ Împingeți maneta de fixare în poziția .
- ▶ Apăsăți maneta și eliberați-o din nou.
- ▶ Dacă maneta este greu de acționat sau nu sare în poziția inițială: nu folosiți spălătorul cu înaltă presiune și apălați la un distribuitor STIHL. Maneta este defectă.

### 12.2 Verificarea acumulatorului

- ▶ Apăsăți butonul de la acumulator. LED-urile se aprind sau pâlpâie.
- ▶ Dacă LED-urile nu se aprind sau nu pâlpâie: nu folosiți acumulatorul și apălați la un distribuitor STIHL. Defecțiune a bateriei.

## 13 Lucrul cu aparatul de curățat cu înaltă presiune

### 13.1 Ținerea și manevrarea pistolului de stropit

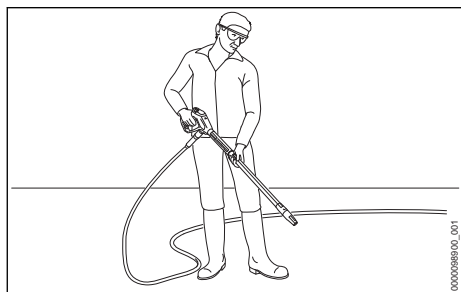

- ▶ Țineți pistolul de stropit cu o mână pe mânerul de operare, astfel încât degetul mare să cuprindă mânerul de operare.
- ▶ Țineți ferm tubul pulverizator cu mâna cealaltă, astfel încât degetul mare să cuprindă tubul pulverizator.
- ▶ Orientați duza către sol.

### 13.2 Desfășurați furtunul de înaltă presiune

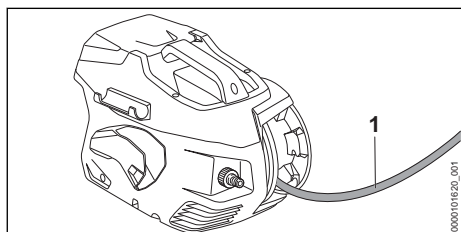

- ▶ Desfășurați furtunul de înaltă presiune (1) de pe tamburul de furtun.

### 13.3 Apăsarea și blocarea manetei pistolului de stropit

#### Apăsarea manetei pistolului de stropit

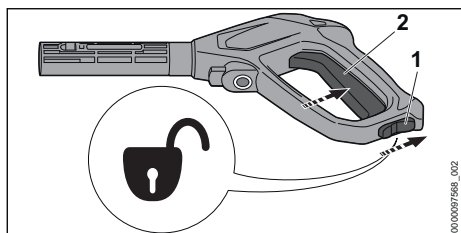



- ▶ Reglați maneta de fixare (1) în poziția .

### 13 Lucrul cu aparatul de curățat cu înaltă presiune

- ▶ Apăsați maneta (2) și mențineți-o apăsată. Pompa de înaltă presiune pornește automat și apa este evacuată din duză.

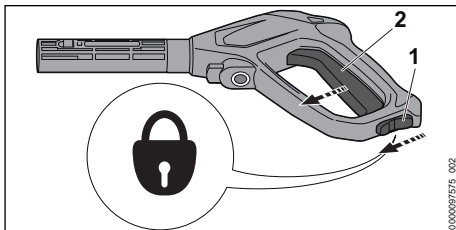
#### Blocarea manetei pistolului de stropit



- ▶ Eliberați maneta (2). Pompa de înaltă presiune se oprește în mod automat și apa nu mai curge din duză. Curățătorul de mare presiune este în continuare conectat.
- ▶ Reglați maneta de fixare (1) în poziția .

### 13.4 Reglarea presiunii de lucru

Presiunea de lucru poate fi reglată în funcție de utilizare.

Se poate lucra cu o presiune de lucru ridicată atunci când trebuie îndepărtate urmele de murdărie persistente.

Se poate lucra cu o presiune de lucru joasă atunci când trebuie îndepărtate urme de murdărie de pe suprafețe sensibile.

- ▶ Porniți spălătorul cu înaltă presiune.

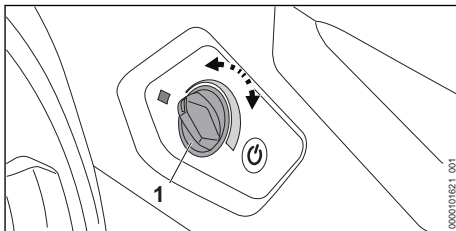

Creșterea presiunii de lucru

- ▶ Rotiți regulatorul rotativ (1) în sens orar până când este setată presiunea de lucru dorită.



Reducerea presiunii de lucru

- ▶ Rotiți regulatorul rotativ (1) în sens antiorar până când este setată presiunea de lucru dorită.

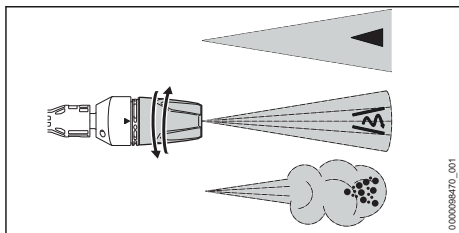
## 13.5 Curățarea



Duza 3 în 1 poate fi reglată în funcție de modul de folosire:

- Duza cu jet plat ◀ este adecvată pentru curățarea urmelor de murdărie medii și ușoare.
- Duza cu rotor  este adecvată pentru curățarea murdăriei persistente de pe suprafețe care nu sunt sensibile.
- Duza de pulverizare  este adecvată pentru curățarea cu detergent.
- ▶ Înainte de efectuarea curățării, orientați jetul de apă către o suprafață puțin vizibilă și verificați dacă aceasta este deteriorată.
- ▶ Distanța duzei față de suprafața de curățat trebuie selectată astfel încât suprafața de curățat să nu fie deteriorată.
- ▶ Reglați duza 3 în 1 astfel încât suprafața de curățat să nu fie deteriorată.
- ▶ Ajustați duza 3 în 1 doar atunci când maneta pistolului de stropire nu este apăsată.

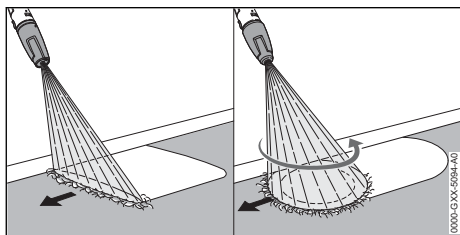

- ▶ Deplasați dispozitivul de stropit uniform de-a lungul suprafeței de curățat.
- ▶ Deplasați-l încet înainte, într-un mod controlat.

## 13.6 Utilizarea detergenților

Detergenții pot amplifica randamentul de curățare al apei.

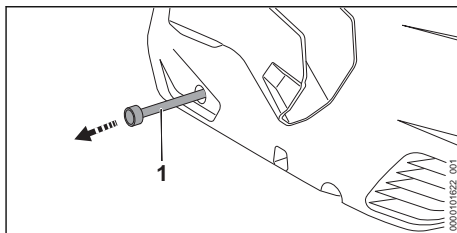

- ▶ Scoateți furtunul pentru detergenți<sup>°</sup>(1) din spălătorul cu înaltă presiune.
- ▶ Deșurubați capacul recipientului de detergent.
- ▶ Introduceți furtunul pentru detergenți<sup>°</sup>(1) în recipientul de detergent.
- ▶ Rotiți duza 3 în 1 în poziția  și setați cea mai mare presiune de lucru.

## 14 După lucru

### 14.1 După lucru

- ▶ Dacă a fost utilizat detergent: clătiți spălătorul cu înaltă presiune.
- ▶ Împingeți furtunul pentru detergenți<sup>°</sup>(3) în spălătorul cu înaltă presiune.
- ▶ Opriți spălătorul cu înaltă presiune și scoateți acumulatorul.
- ▶ În cazul în care spălătorul cu înaltă presiune este conectat la rețeaua de apă: închideți robinetul de apă.
- ▶ Apăsăți maneta pistolului de stropit. Presiunea apei este diminuată.
- ▶ Blocați maneta pistolului de stropit.
- ▶ Deconectați curățătorul de mare presiune de la sursa de apă.
- ▶ Demontați furtunul de apă.
- ▶ Demontați și curățați duza și tubul pulverizator.
- ▶ Demontați pistolul de stropit și lăsați restul de apă să se scurgă din pistolul de stropit.

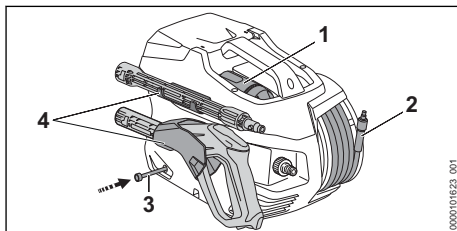

- ▶ Desfășurați furtunul de înaltă presiune (2) distribuit uniform.
- ▶ Introduceți duza (1).
- ▶ Depozitați dispozitivul de pulverizare în suportul (4) de la nivelul curățătorului de mare presiune.

- ▶ Dacă spălătorul cu înaltă presiune este umed: lăsați spălătorul cu înaltă presiune să se usuce.
- ▶ Dacă acumulatorul este ud sau umed: lăsați acumulatorul să se usuce,  21.4.
- ▶ Curățați spălătorul cu înaltă presiune.
- ▶ Curățați acumulatorul.

## 15 Transportarea

### 15.1 Transportarea spălătorului cu înaltă presiune

- ▶ Opriiți spălătorul cu înaltă presiune și scoateți acumulatorul.

#### Ținerea spălătorului cu înaltă presiune

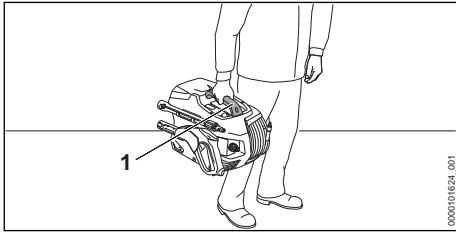

- ▶ Țineți spălătorul cu înaltă presiune de mâner (1).

#### Transportarea spălătorului cu înaltă presiune într-un vehicul

- ▶ Asigurați curățătorul de mare presiune împotriva răsturnării și deplasării.
- ▶ În cazul în care spălătorul cu înaltă presiune nu poate fi transportat cu protecție împotriva înghețului: protejați spălătorul cu înaltă presiune cu antigel.

### 15.2 Transportul acumulatorului

- ▶ Opriiți spălătorul cu înaltă presiune și scoateți acumulatorul.
- ▶ Asigurați-vă de faptul că acumulatorul este într-o stare sigură.
- ▶ Ambalați acumulatorul astfel încât să nu se poată mișca în ambalaj.
- ▶ Asigurați ambalajul astfel încât să nu se poată mișca.

Acumulatorul se supune cerințelor privind transportul bunurilor periculoase. Acumulatorul este clasificat ca UN 3480 (baterii litiu-Ion) și a fost verificat conform manualului de verificare și criteriile UN partea III, subcapitolul 38.3.

Reglementările de transport sunt indicate în [www.stihl.com/safety-data-sheets](http://www.stihl.com/safety-data-sheets).

## 16 Stocarea

### 16.1 Depozitarea spălătorului cu înaltă presiune

- ▶ Opriiți spălătorul cu înaltă presiune și scoateți acumulatorul.
- ▶ Depozitați spălătorul cu înaltă presiune astfel încât să fie îndeplinite următoarele condiții:
  - Spălătorul cu înaltă presiune nu se poate răsturna și deplasa.
  - Spălătorul cu înaltă presiune este depozitat într-un loc care nu se află la îndemâna copiilor.
  - Spălătorul cu înaltă presiune este curat și uscat.
  - Spălătorul cu înaltă presiune este depozitat într-un spațiu închis.
  - Spălătorul cu înaltă presiune este depozitat la o temperatură peste 0 °C.
  - În cazul în care spălătorul cu înaltă presiune nu poate fi depozitat cu protecție la îngheț: protejați spălătorul cu înaltă presiune cu ajutorul antigelului.

### 16.2 Depozitarea acumulatorului

STIHL recomandă păstrarea acumulatorului într-o stare de încărcare între 40 % și 60 % (2 LED-uri care se aprind verde).

- ▶ Depozitați acumulatorul așa încât să se respecte următoarele condiții:
  - Acumulatorul este depozitat într-un loc care nu se află la îndemâna copiilor.
  - Acumulatorul este curat și uscat.
  - Acumulatorul se află într-un spațiu închis.
  - Acumulatorul este separat de spălătorul cu înaltă presiune.
  - Dacă acumulatorul este depozitat în încărcător: îndepărtați ștecărul de rețea și depozitați acumulatorul cu o stare de încărcare între 40 % și 60 % (2 LED-uri care luminează verde).
  - Nu depozitați acumulatorul la temperaturi aflate în afara intervalului de temperatură specificat,  21.3.

**INDICAȚIE**

- Dacă acumulatorul nu este depozitat conform descrierii din prezentul Manual de utilizare, acumulatorul se poate descărca profund și, astfel, poate suferi daune iremediabile.
  - ▶ Înainte de depozitare, încărcați acumulatorul descărcat. STIHL recomandă păstrarea acumulatorului într-o stare de încărcare între 40 % și 60 % (2 LED-uri care luminează verde).
  - ▶ Depozitați acumulatorul separat de spălătorul cu înaltă presiune.

**17 Curățare****17.1 Clătirea spălătorului cu înaltă presiune**

Dacă a fost utilizat detergent:

- ▶ Rotiți duza 3 în 1 în poziția  și reglați cea mai mare treaptă de putere.
- ▶ Porniți spălătorul cu înaltă presiune și clătiți cu apă curată timp de aproximativ 30 de secunde.

**17.2 Curățarea spălătorului cu înaltă presiune și a accesoriilor**

- ▶ Oprțiți spălătorul cu înaltă presiune și scoateți acumulatorul.
- ▶ Curățați spălătorul cu înaltă presiune, furtunul de înaltă presiune, pistolul de stropit și accesoriile cu o lavetă umedă.
- ▶ Curățați ștuțurile și cuplajele curățătorului de mare presiune, furtunul de înaltă presiune și conexiunile pistolului de stropit cu o lavetă umedă.
- ▶ Fantele de ventilație se curăță cu o pensulă.
- ▶ Îndepărtați materiile străine din compartimentul acumulatorului și curățați compartimentul acumulatorului folosind o lavetă curată.
- ▶ Curățați contactele electrice din compartimentul acumulatorului folosind o pensulă sau o perie moale.

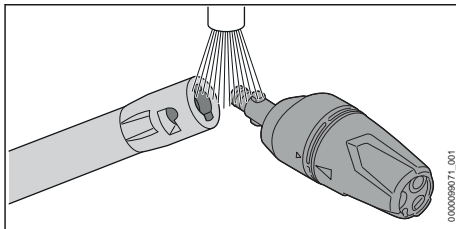
**17.3 Curățarea duzei și a tubului pulverizator**

- ▶ Curățați duza și tubul pulverizator sub jet de apă și uscați-le cu o lavetă.

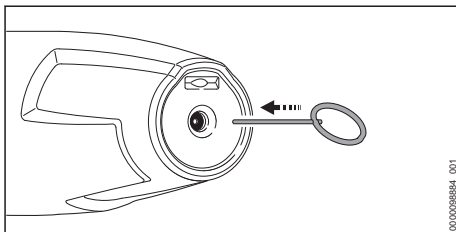

- ▶ În cazul în care duza este înfundată: curățați duza cu un ac de curățat.

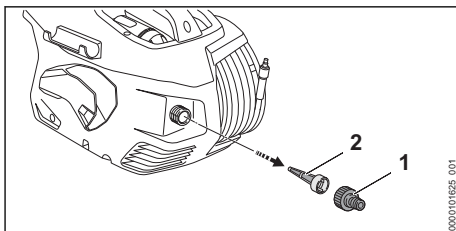
**17.4 Curățarea sitei de admisie a apei**

- ▶ Deșurubați ștuțul (1) racordului de apă.
- ▶ Trageți sita de admisie a apei (2) de pe racordul de apă.
- ▶ Spălați sita de admisie a apei (2) sub jet de apă.
- ▶ Introduceți sita de admisie a apei (2) în racordul de apă.
- ▶ Înșurubați ștuțul (1) și strângeți manual.

**17.5 Curățarea filtrului de apă**

Filtrul de apă trebuie să fie demontat pentru a fi curățat.

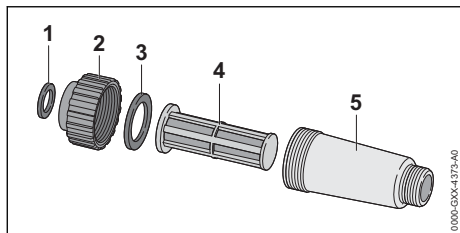

- ▶ Dezasamblați filtrul de apă.
- ▶ Spălați garniturile (1 și 3), sistemul de închidere (2), filtrul (4) și carcasa filtrului (5) sub jet de apă.
- ▶ Lubrifiați garniturile (1 și 3) cu vaselină pentru armături.
- ▶ Reasamblați filtrul de apă.

### 17.6 Curățarea filtrului de apă din setul de aspirare

Clopotul de aspirație trebuie să fie demontat pentru curățarea filtrului de apă.

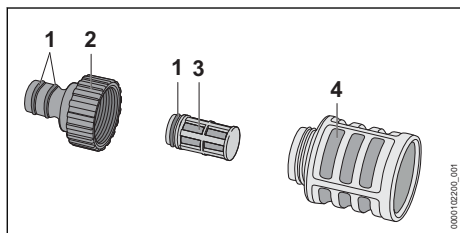

- ▶ Deșurubați ștuțul (2).
- ▶ Scoateți filtrul de apă (3) din clopotul de aspirație (4).

## 20 Depanare

### 20.1 Remedierea defecțiunilor spălătorului cu înaltă presiune sau ale acumulatorului

Defecțiunea	LED-uri la acumulator	Cauza	Remediere
La punerea în funcțiune, spălătorul cu înaltă presiune nu pornește. Electromotorul produce un zgomot de huruit.	1 LED luminează intermitent verde.	Acumulatorul este aproape descărcat.	▶ Încărcați acumulatorul.
	1 LED luminează roșu.	Acumulatorul este prea fierbinte sau prea rece.	▶ Extrageți acumulatorul. ▶ Lăsați acumulatorul să se răcească sau să se încălzească.
	3 LED-uri luminează intermitent roșu.	La spălătorul cu înaltă presiune există o defecțiune.	▶ Extrageți acumulatorul. ▶ Curățați contactele electrice din compartimentul acumulatorului. ▶ Introduceți acumulatorul.

- ▶ Spălați ștuțul (2), filtrul de apă (3) și clopotul de aspirație (4) sub jet de apă.
- ▶ Lubrifiați garniturile (1) cu vaselină pentru armături.
- ▶ Reasamblați clopotul de aspirație.

### 17.7 Curățarea bateriei

- ▶ Curățați bateria cu o lavetă umedă.

## 18 Întreținere

### 18.1 Intervale de întreținere

Intervalele de întreținere se vor stabili în funcție de condițiile de mediu și condițiile de lucru. STIHL vă recomandă următoarele intervale de întreținere:

lunar:

- ▶ Curățarea sitei de admisie apă.

## 19 Reparare

### 19.1 Repararea spălătorului cu înaltă presiune și a acumulatorului

Utilizatorul nu poate repara singur spălătorul cu înaltă presiune, accesoriile și acumulatorul.

- ▶ Dacă spălătorul cu înaltă presiune sau accesoriile s-au deteriorat: nu folosiți spălătorul cu înaltă presiune sau accesoriile și apelați la un distribuitor STIHL.
- ▶ Dacă acumulatorul este defect sau avariât: înlocuiți acumulatorul.

Defecțiunea	LED-uri la acumulator	Cauza	Remediere
			<ul style="list-style-type: none"> <li>▶ Porniți spălătorul cu înaltă presiune.</li> <li>▶ Dacă cele 3 LED-uri luminează în continuare intermitent roșu: nu folosiți spălătorul cu înaltă presiune și apelați la un distribuitor STIHL.</li> </ul>
	3 LED-uri luminează roșu.	Spălătorul cu înaltă presiune este prea fierbinte.	<ul style="list-style-type: none"> <li>▶ Extrageți acumulatorul.</li> <li>▶ Lăsați spălătorul cu înaltă presiune să se răcească.</li> <li>▶ Curățați duza.</li> </ul>
	4 LED-uri luminează intermitent roșu.	Defecțiune la acumulator.	<ul style="list-style-type: none"> <li>▶ Scoateți acumulatorul și introduceți-l din nou.</li> <li>▶ Porniți spălătorul cu înaltă presiune.</li> <li>▶ Dacă cele 4 LED-uri luminează în continuare intermitent roșu: nu folosiți acumulatorul și apelați la un distribuitor STIHL.</li> </ul>
	-	Conexiunea electrică dintre spălătorul cu înaltă presiune și acumulator este întreruptă.	<ul style="list-style-type: none"> <li>▶ Extrageți acumulatorul.</li> <li>▶ Curățați contactele electrice din compartimentul acumulatorului.</li> <li>▶ Introduceți acumulatorul.</li> </ul>
	-	Acumulatorul este umed.	▶ Lăsați acumulatorul să se usuce,  21.4.
În timpul funcționării, spălătorul cu înaltă presiune se oprește.	3 LED-uri luminează roșu.	Spălătorul cu înaltă presiune este prea fierbinte.	<ul style="list-style-type: none"> <li>▶ Extrageți acumulatorul.</li> <li>▶ Lăsați spălătorul cu înaltă presiune să se răcească.</li> <li>▶ Curățați duza.</li> </ul>
	-	Există o defecțiune electrică.	<ul style="list-style-type: none"> <li>▶ Scoateți acumulatorul și introduceți-l din nou.</li> <li>▶ Porniți spălătorul cu înaltă presiune.</li> </ul>
Timpul de funcționare a spălătorului cu înaltă presiune este prea scurt.	-	Acumulatorul nu este complet încărcat.	▶ Încărcați acumulatorul complet.
	-	Durata de utilizare a acumulatorului este depășită.	▶ Înlocuiți acumulatorul.
Procesul de încărcare nu este inițiat după așezarea acumulatorului în încărcător.	1 LED aprins roșu.	Acumulatorul este prea fierbinte sau prea rece.	▶ Lăsați acumulatorul introdus în încărcător. Încărcarea începe automat după ce s-a atins intervalul de temperatură permis.
Pompa de înaltă presiune pornește și se oprește în mod repetat, fără a fi apăsată maneta pistolului de stropit.	-	Pompa de înaltă presiune, furtunul de înaltă presiune sau dispozitivul de stropit sunt neetanșe.	▶ Solicitați verificarea curățătorului de mare presiune de către un distribuitor STIHL.
Presiunea de lucru oscilează sau scade.	-	Cantitatea de apă disponibilă este insuficientă.	<ul style="list-style-type: none"> <li>▶ Deschideți complet robinetul de apă.</li> <li>▶ Asigurați-vă că este disponibilă o cantitate de apă suficientă.</li> </ul>
	-	Duza este înfundată.	▶ Curățați duza.

Defecțiunea	LED-uri la acumulator	Cauza	Remediere
	-	Sita de admisie a apei sau filtrul de apă sunt înfundate.	► Curățați sita de admisie a apei și filtrul de apă.
	-	Pompa de înaltă presiune, furtunul de înaltă presiune sau dispozitivul de stropit sunt neetanșe sau defecte.	► Solicitați verificarea curățătorului de mare presiune de către un distribuitor STIHL.
Jetul de apă are o formă modificată.	-	Duza este înfundată.	► Curățați duza.
	-	Duza este uzată.	► Înlocuiți duza.
Detergentul nu este aspirat.	-	Sticla de detergent este goală.	► Umpleți sticla de detergent cu detergent.
	-	Filtrul furtunului pentru detergenți este murdar.	► Spălați filtrul furtunului pentru detergenți sub jet de apă.
Îmbinarea spălaătorului cu înaltă presiune, a furtunului de înaltă presiune, a pistolului de stropit sau a tubului pulverizator se realizează cu dificultate.	-	Garniturile îmbinărilor nu sunt unse.	► Ungeți garniturile.  20.2

## 20.2 Ungerea garniturilor

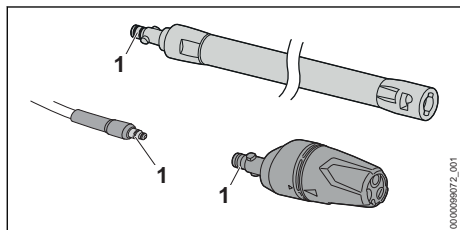

- Lubrifiați garniturile (1) cu vaselină pentru armături.

- Debitul maxim al apei (Q max.): 5 l/min (300 l/h)
- Debit minim al apei (Q min): 4,5 l/min (270 l/h)
- Înălțime maximă de aspirație: 0,5 m
- Temperatura maximă a apei în regimul de presiune (t in max): 40 °C
- Temperatura maximă a apei în regimul de aspirație: 20 °C
- Dimensiuni
  - Lungime: 426 mm
  - Lățime: 314 mm
  - Înălțime: 292 mm
- Lungimea furtunului de înaltă presiune: 6 m
- Greutate (m) fără acumulator, cu accesorii atașate: 7 kg

## 21 Date tehnice

### 21.1 Spălător cu înaltă presiune STIHL REA 100.0 PLUS

- Acumulatori permiși: STIHL AP
- Putere consumată: 1300 W
- Clasă de protecție electrică: III
- Tip de protecție electrică: IPX5
- Presiune de lucru (p): 12,5 MPa (125 bar)
- Presiune maximă admisă (p max.): 15 MPa (150 bar)
- Presiune maximă de admisie a apei (p in max.): 1 MPa (10 bar)

Datele aferente presiunii sunt măsurate la o presiune de admisie de 0,3 MPa (3 bar).

Durata de funcționare este disponibilă la [www.stihl.com/battery-life](http://www.stihl.com/battery-life).

### 21.2 Acumulatorul STIHL AP

- Tehnologie de acumuloare: Litiu-ion
- Tensiune: 36 V
- Capacitatea în Ah: vezi plăcuța de identificare
- Conținutul de energie în Wh: vezi plăcuța de identificare



- Greutatea în kg: a se vedea plăcuța de identificare
- Interfață radio Bluetooth® (doar pentru acumulatorul cu ):
  - Conexiune de date: Bluetooth® 5.1. Terminalul mobil trebuie să fie compatibil cu Bluetooth® Low Energy 5.0 și să accepte Generic Access Profile (GAP).
  - Banda de frecvență: bandă ISM 2,4 GHz
  - Putere de transmisie maximă reflectată: 1 mW
  - Raza de acoperire a semnalului: cca. 10 m. Puterea semnalului depinde de condițiile ambientale și de terminalul mobil. Raza de acoperire poate varia foarte mult în funcție de condițiile exterioare, inclusiv de aparatul de recepție utilizat. Raza de acoperire poate să fie redusă semnificativ în încăperile închise și prin barierele metalice (de exemplu pereți, rafturi, valize).
  - Cerințe privind sistemul de operare al dispozitivului mobil: Android sau iOS (versiunea actuală sau o versiune mai recentă)

## 21.3 Limite de temperatură



- Acumulatorul nu este protejat împotriva tuturor influențelor mediului. Dacă acumulatorul este expus la anumite influențe ale mediului, acesta se poate aprinde sau exploda. Risc de rănire gravă a persoanelor și de pagube materiale.
  - ▶ Nu încărcați acumulatorul la temperaturi sub - 20 °C sau peste + 50 °C.
  - ▶ Nu utilizați spălătorul cu înaltă presiune sau acumulatorul la temperaturi sub - 20 °C sau peste + 50 °C.
  - ▶ Nu depozitați spălătorul cu înaltă presiune sau acumulatorul la temperaturi sub - 20 °C sau peste + 70 °C.

## 21.4 Intervale de temperatură recomandate

Pentru o capacitate optimă a spălătorului cu înaltă presiune și a acumulatorului, respectați următoarele intervale de temperatură:

- Încărcare: + 5 °C până la + 40 °C
- Utilizare: - 10 °C până la + 40 °C
- Depozitare: - 20 °C până la + 50 °C

Dacă acumulatorul este încărcat, utilizat ori depozitat la temperaturi în afara intervalului de temperaturi recomandat, capacitatea acestuia poate fi redusă.

În cazul în care acumulatorul este ud sau umed, lăsați-l să se usuce timp de cel puțin 48 de ore la o temperatură mai mare de + 15 °C și mai mică de + 50 °C și la o umiditate mai mică de 70 %. O umiditate mai mare poate prelungi timpul de uscare.

## 21.5 Nivelurile de zgomot și vibrații

Valoarea K pentru nivelul de presiune acustică este 2 dB(A). Valoarea K pentru nivelul de putere sonoră este 2 dB(A). Valoarea K pentru valorile de vibrație este 2 m/s<sup>2</sup>.

- Nivel presiune acustică L<sub>pA</sub> măsurat conform EN 60335-2-79: 89 dB(A)
- Nivel putere acustică L<sub>WA</sub> măsurat conform EN 60335-2-79: 87 dB(A)
- Valoarea vibrațiilor a<sub>n</sub> măsurată conform EN 60335-2-79, duză plată: ≤ 2,5 m/s<sup>2</sup>.

Informații referitoare la conformitatea cu Directiva pentru vibrații 2002/44/CE sunt disponibile la [www.stihl.com/vib](http://www.stihl.com/vib).

## 21.6 REACH

REACH este Regulamentul european referitor la înregistrarea, evaluarea și autorizarea substanțelor chimice.

Informații referitoare la conformarea Regulamentului REACH sunt date la [www.stihl.com/reach](http://www.stihl.com/reach).

# 22 Piese de schimb și accesorii

## 22.1 Piese de schimb și accesorii

**STIHL**  Aceste simboluri identifică piesele de schimb originale STIHL și accesoriiile originale STIHL.

STIHL recomandă folosirea pieselor de schimb originale STIHL și a accesoriiilor originale STIHL.

Piesele de schimb și accesoriiile altor producători nu pot fi evaluate de STIHL referitor la fiabilitate, siguranță și potrivire în pofida monitorizării continue a pieței, iar STIHL nu poate recomanda utilizarea acestora.

Piesele de schimb și accesoriiile originale STIHL se pot procura de la un distribuitor STIHL.

## 23 Eliminare

### 23.1 Eliminarea spălătorului cu înaltă presiune și a acumulatorului

Informațiile referitoare la eliminare pot fi obținute din partea administrației locale sau din partea unui distribuitor STIHL.

O eliminare necorespunzătoare poate dăuna sănătății și mediului.

- ▶ Produsele STIHL și ambalajul acestora trebuie livrate pentru reciclare la un centru de colectare adecvat, conform prevederilor locale.
- ▶ Nu eliminați împreună cu gunoiul menajer.

## 24 Declarație de conformitate EU

### 24.1 Spălător cu înaltă presiune STIHL REA 100.0 PLUS

ANDREAS STIHL AG & Co. KG  
Badstraße 115  
D-71336 Waiblingen  
Germania

declară pe propria răspundere, că

- Tip constructiv: curățător de mare presiune
- Marca: STIHL
- Tip: REA 100.0 PLUS
- Identificator de serie: REA01

este conform cu cerințele Directivelor relevante 2011/65/UE, 2006/42/CE, 2014/30/UE și a fost dezvoltat și fabricat în conformitate cu versiunile diverselor standarde aplicabile la respectivele date de producție: EN 55014-1, EN 55014-2, EN 60335-1, EN 60335-2-79, EN 61000-3-2, EN 61000-3-3, EN 62233.

Pentru determinarea nivelului de putere acustică măsurat și garantat s-a procedat conform directivei 2000/14/CE, Anexa V, cu aplicarea normei ISO 3744.

- Nivel măsurat al puterii acustice: 87 dB(A)
- Nivel garantat al puterii acustice: 89 dB(A)

Documentele tehnice sunt păstrate de Departamentul de autorizare produse al ANDREAS STIHL AG & Co. KG.

Anul de producție, țara producătoare și numărul de utilaj sunt specificate pe curățătorul de mare presiune.

Waiblingen, 01.08.2022

ANDREAS STIHL AG & Co. KG

reprezentat de   
Robert Olma, Vice President, Regulatory Affairs & Global Governmental Relations

## 25 Declarația de conformitate UKCA

### 25.1 Spălător cu înaltă presiune STIHL REA 100.0 PLUS

**UK  
CA**

ANDREAS STIHL AG & Co. KG  
Badstraße 115  
D-71336 Waiblingen  
Germania

declară pe propria răspundere, că

- Tip constructiv: curățător de mare presiune
- Marca: STIHL
- Tip: REA 100.0 PLUS
- Identificator de serie: REA01

este conform cu cerințele Regulamentelor UK The Restriction of the Use of Certain Hazardous Substances in Electrical and Electronic Equipment Regulations 2012, Supply of Machinery (Safety) Regulations 2008 și Electromagnetic Compatibility Regulations 2016 relevante și a fost creat și produs în conformitate cu versiunile următoarelor standarde aplicabile la respectivele date de producție: EN 55014-1, EN 55014-2, EN 60335-1, EN 60335-2-79, EN 61000-3-2, EN 61000-3-3, EN 62233.

Nivelurile măsurate și garantate ale puterii sunetului au fost stabilite pe baza Regulamentului UK Noise Emission in the Environment by Equipment for use Outdoors Regulations 2001, Schedule 8, respectând standardul ISO 3744.

- Nivel măsurat al puterii sunetului: 87 dB(A)
- Nivel garantat al puterii sunetului: 89 dB(A)

Documentele tehnice sunt păstrate de ANDREAS STIHL AG & Co. KG.

Anul de producție, țara producătoare și numărul de utilaj sunt specificate pe curățătorul de mare presiune.

Waiblingen, 01.08.2022

ANDREAS STIHL AG & Co. KG

reprezentat de 

Robert Olma, Vice President, Regulatory Affairs  
& Global Governmental Relations

**26 Adrese**

[www.stihl.com](http://www.stihl.com)

[www.stihl.com](http://www.stihl.com)



0458-047-9801-A



0458-047-9801-A