

KMA 80.0 R

STIHL



| | |
|-----------|---------------------------|
| 2 - 25 | Gebrauchsanleitung |
| 25 - 47 | Návod k použití |
| 47 - 69 | Használati utasítás |
| 69 - 93 | Instrukcja użytkowania |
| 93 - 120 | Ръководство за употреба |
| 120 - 143 | Instrucțiuni de utilizare |



Inhaltsverzeichnis

| | | |
|----|---|----|
| 1 | Vorwort..... | 2 |
| 2 | Informationen zu dieser Gebrauchsanleitung..... | 2 |
| 3 | Übersicht..... | 3 |
| 4 | Sicherheitshinweise..... | 4 |
| 5 | KombiMotor einsatzbereit machen..... | 9 |
| 6 | Akku laden und LEDs..... | 9 |
| 7 | KombiMotor zusammenbauen..... | 10 |
| 8 | KombiMotor für den Benutzer einstellen... | 11 |
| 9 | Akku einsetzen und herausnehmen..... | 12 |
| 10 | KombiMotor einschalten und ausschalten | 12 |
| 11 | KombiMotor und Akku prüfen..... | 12 |
| 12 | Mit dem KombiMotor arbeiten..... | 13 |
| 13 | Nach dem Arbeiten..... | 13 |
| 14 | Transportieren..... | 13 |
| 15 | Aufbewahren..... | 14 |
| 16 | Reinigen..... | 15 |
| 17 | Warten und Reparieren..... | 15 |
| 18 | Störungen beheben..... | 15 |
| 19 | Technische Daten..... | 16 |
| 20 | Kombinationen mit KombiWerkzeugen..... | 17 |
| 21 | Kombinationen aus Tragsystemen..... | 18 |
| 22 | Ersatzteile und Zubehör..... | 18 |
| 23 | Entsorgen..... | 18 |
| 24 | EU-Konformitätserklärung..... | 19 |
| 25 | Allgemeine Sicherheitshinweise für Elektro- werkzeuge..... | 19 |
| 26 | Anschriften..... | 24 |

1 Vorwort

Liebe Kundin, lieber Kunde,

es freut uns, dass Sie sich für STIHL entschieden haben. Wir entwickeln und fertigen unsere Produkte in Spitzenqualität entsprechend der Bedürfnisse unserer Kunden. So entstehen Produkte mit hoher Zuverlässigkeit auch bei extremer Beanspruchung.

STIHL steht auch für Spitzenqualität beim Service. Unser Fachhandel gewährleistet kompetente Beratung und Einweisung sowie eine umfassende technische Betreuung.

STIHL bekennt sich ausdrücklich zu einem nachhaltigen und verantwortungsvollen Umgang mit der Natur. Diese Gebrauchsanleitung soll Sie unterstützen, Ihr STIHL Produkt über eine lange Lebensdauer sicher und umweltfreundlich einzusetzen.

Wir danken Ihnen für Ihr Vertrauen und wünschen Ihnen viel Freude mit Ihrem STIHL Produkt.



Dr. Nikolas Stihl

WICHTIG! VOR GEBRAUCH LESEN UND AUFBEWAHREN.

2 Informationen zu dieser Gebrauchsanleitung

2.1 Geltende Dokumente

Es gelten die lokalen Sicherheitsvorschriften.
► Zusätzlich zu dieser Gebrauchsanleitung folgende Dokumente lesen, verstehen und aufbewahren:

- Gebrauchsanleitung des verwendeten STIHL KombiWerkzeugs
- Gebrauchsanleitung und Verpackung des verwendeten Schneidwerkzeugs
- Sicherheitshinweise Akku STIHL AK
- Sicherheitsinformation für STIHL Akkus und Produkte mit eingebautem Akku:
www.stihl.com/safety-data-sheets

2.2 Kennzeichnung der Warnhinweise im Text

WARNUNG

- Der Hinweis weist auf Gefahren hin, die zu schweren Verletzungen oder zum Tod führen können.
 - Die genannten Maßnahmen können schwere Verletzungen oder Tod vermeiden.

HINWEIS

- Der Hinweis weist auf Gefahren hin, die zu Sachschaden führen können.
 - Die genannten Maßnahmen können Sachschaden vermeiden.

2.3 Symbole im Text



Dieses Symbol verweist auf ein Kapitel in dieser Gebrauchsanleitung.

3 Übersicht

3.1 KombiMotor und Akku

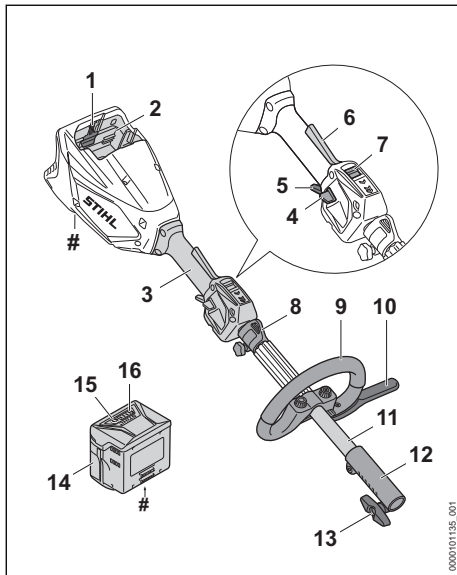

1 Sperrhebel

Der Sperrhebel hält den Akku im Akku-Schacht.

2 Akku-Schacht

Der Akku-Schacht nimmt den Akku auf.

3 Bedienungsriff

Der Bedienungsriff dient zum Bedienen, Halten und Führen des KombiMotors.

4 Entsperrschieber

Der Entsperrschieber entsperrt den Schalthebel.

5 Schalthebel

Der Schalthebel schaltet den KombiMotor ein und aus.

6 Ergo-Hebel

Der Ergo-Hebel hält den Entsperrschieber in Position, wenn der Schalthebel losgelassen wird.

7 Leistungsstufenschalter

Der Leistungsstufenschalter dient zum Einstellen der Leistungsstufe.

8 Tragöse

Die Tragöse dient zum Einhängen des Tragsystems.

9 Rundumgriff

Der Rundumgriff dient zum Halten und Führen des KombiMotors.

10 Schrittbegrenzer

Der Schrittbegrenzer begrenzt den Abstand zwischen dem Bein des Benutzers und einem Metall-Schneidwerkzeug.

11 Schaft

Der Schaft verbindet alle Bauteile.

12 Kupplungsmuffe

Die Kupplungsmuffe verbindet den KombiMotor mit einem KombiWerkzeug.

13 Knebelschraube

Die Knebelschraube klemmt das KombiWerkzeug an den Schaft.

14 Akku

Der Akku versorgt den KombiMotor mit Energie.

15 LEDs

Die LEDs zeigen den Ladezustand des Akkus und Störungen an.

16 Drucktaste

Die LEDs zeigen den Ladezustand des Akkus und Störungen an.

Leistungsschild mit Maschinenummer

3.2 Symbole

Die Symbole können auf dem KombiMotor, dem Akku und dem Ladegerät sein und bedeuten Folgendes:



1 LED leuchtet rot. Der Akku ist zu warm oder zu kalt.



4 LEDs blinken rot. Im Akku besteht eine Störung.



Die LED leuchtet grün und die LEDs am Akku leuchten oder blinken grün. Der Akku wird geladen.



Die LED blinkt rot. Zwischen dem Akku und dem Ladegerät besteht kein elektrischer Kontakt oder im Akku oder im Ladegerät besteht eine Störung.



Garantierter Schallleistungspegel nach Richtlinie 2000/14/EG in dB(A) um Schallemissionen von Produkten vergleichbar zu machen.



Die Angabe neben dem Symbol weist auf den Energieinhalt des Akkus nach Spezifikation des Zellenherstellers hin. Der in der Anwendung zur Verfügung stehende Energieinhalt ist geringer.



Elektrogerät in einem geschlossenen und trockenen Raum betreiben.



Produkt nicht mit dem Hausmüll entsorgen.



Maximale Leistungsstufe.



ECO-Leistungsstufe.

4 Sicherheitshinweise

4.1 Warnsymbole

Die Warnsymbole auf dem KombiMotor, dem Akku oder dem Ladegerät bedeuten Folgendes:



Sicherheitshinweise und deren Maßnahmen beachten.



Gebrauchsanleitung lesen, verstehen und aufbewahren.



Akku während Arbeitsunterbrechungen, des Transports, der Aufbewahrung, Wartung oder Reparatur herausnehmen.



KombiMotor und Ladegerät vor Regen und Feuchtigkeit schützen.



Sicherheitsabstand einhalten.



Akku vor Hitze und Feuer schützen.



Akku vor Regen und Feuchtigkeit schützen und nicht in Flüssigkeiten tauchen.

4.2 Bestimmungsgemäße Verwendung

Der KombiMotor STIHL KMA 80.0 R dient zum Antrieb von verschiedenen STIHL KombiWerkzeugen.

Der KombiMotor darf bei Regen nicht verwendet werden.

Der Akku STIHL AK versorgt die KombiMotor mit Energie.

Das Ladegerät STIHL AL 101 lädt den Akku STIHL AK.

⚠️ WARNUNG

- Akkus und Ladegeräte, die nicht von STIHL für den KombiMotor freigegeben sind, können Brände und Explosionen auslösen. Personen können schwer verletzt oder getötet werden und Sachschaden kann entstehen.
 - ▶ KombiMotor mit einem Akku STIHL AK verwenden.

▶ Akku STIHL AK mit einem Ladegerät STIHL AL 101, AL 301 oder AL 500 laden.

- Falls der KombiMotor, der Akku oder das Ladegerät nicht bestimmungsgemäß verwendet werden, können Personen schwer verletzt oder getötet werden und Sachschaden kann entstehen.
 - ▶ KombiMotor, Akku und Ladegerät so verwenden, wie es in dieser Gebrauchsanleitung beschrieben ist.

4.3 Anforderungen an den Benutzer

⚠️ WARNUNG

- Benutzer ohne eine Unterweisung können die Gefahren des KombiMotors und des Akkus nicht erkennen oder nicht einschätzen. Der Benutzer oder andere Personen können schwer verletzt oder getötet werden.



- ▶ Gebrauchsanleitung lesen, verstehen und aufbewahren.

- ▶ Falls der KombiMotor oder der Akku an eine andere Person weitergegeben wird: Gebrauchsanleitung mitgeben.
- ▶ Sicherstellen, dass der Benutzer folgende Anforderungen erfüllt:
 - Der Benutzer ist ausgeruht.
 - Der Benutzer ist körperlich, sensorisch und geistig fähig, den KombiMotor oder den Akku zu bedienen und damit zu arbeiten. Falls der Benutzer körperlich, sensorisch oder geistig eingeschränkt dazu fähig ist, darf der Benutzer nur unter Aufsicht oder nach Anweisung durch eine verantwortliche Person damit arbeiten.
 - Der Benutzer kann die Gefahren des KombiMotors und des Akkus erkennen und einschätzen.

- Der Benutzer ist volljährig oder der Benutzer wird entsprechend nationaler Regelungen unter Aufsicht in einem Beruf ausgebildet.
 - Der Benutzer hat eine Unterweisung von einem STIHL Fachhändler oder einer fachkundigen Person erhalten, bevor er das erste Mal mit dem KombiMotor arbeitet.
 - Der Benutzer ist nicht durch Alkohol, Medikamente oder Drogen beeinträchtigt.
- ▶ Falls Unklarheiten bestehen: Einen STIHL Fachhändler aufsuchen.

4.4 Bekleidung und Ausstattung

▲ WARNUNG

- Während der Arbeit können lange Haare in den KombiMotor hineingezogen werden. Der Benutzer kann schwer verletzt werden.
 - ▶ Lange Haare so zusammenbinden und so sichern, dass sie sich oberhalb der Schultern befinden.
- Herabfallende Gegenstände können zu Verletzungen des Kopfs führen.
 - ▶ Falls während der Arbeit Gegenstände herabfallen können: Einen Schutzhelm tragen.
- Während der Arbeit kann Staub aufgewirbelt werden. Eingeatmeter Staub kann die Gesundheit schädigen und allergische Reaktionen auslösen.
 - ▶ Falls Staub aufgewirbelt wird: Eine Staubschutzmaske tragen.
- Ungeeignete Bekleidung kann sich in Holz, Gestrüpp und im KombiMotor verfangen. Benutzer ohne geeignete Bekleidung können schwer verletzt werden.
 - ▶ Eng anliegende Bekleidung tragen.
 - ▶ Schals und Schmuck ablegen.
- Falls der Benutzer ungeeignetes Schuhwerk trägt, kann er ausrutschen. Der Benutzer kann verletzt werden.
 - ▶ Festes, geschlossenes Schuhwerk mit griffiger Sohle tragen.

4.5 Arbeitsbereich und Umgebung

4.5.1 KombiMotor

▲ WARNUNG

- Unbeteiligte Personen, Kinder und Tiere können die Gefahren des KombiMotors nicht erkennen und nicht einschätzen. Unbeteiligte

Personen, Kinder und Tiere können schwer verletzt werden.

- ▶ Unbeteiligte Personen, Kinder und Tiere aus dem Arbeitsbereich fernhalten.
- ▶ KombiMotor nicht unbeaufsichtigt lassen.
- ▶ Sicherstellen, dass Kinder nicht mit dem KombiMotor spielen können.
- Elektrische Bauteile des KombiMotors können Funken erzeugen. Funken können in leicht brennbarer oder explosiver Umgebung Brände und Explosionen auslösen. Personen können schwer verletzt oder getötet werden und Sachschaden kann entstehen.
 - ▶ Nicht in einer leicht brennbaren und nicht in einer explosiven Umgebung arbeiten.

4.5.2 Akku

▲ WARNUNG

- Unbeteiligte Personen, Kinder und Tiere können die Gefahren des Akkus nicht erkennen und nicht einschätzen. Unbeteiligte Personen, Kinder und Tiere können schwer verletzt werden.
 - ▶ Unbeteiligte Personen, Kinder und Tiere fernhalten.
 - ▶ Akku nicht unbeaufsichtigt lassen.
 - ▶ Sicherstellen, dass Kinder nicht mit dem Akku spielen können.
- Der Akku ist nicht gegen alle Umgebungseinflüsse geschützt. Falls der Akku bestimmten Umgebungseinflüssen ausgesetzt ist, kann der Akku in Brand geraten, explodieren oder irreparabel beschädigt werden. Personen können schwer verletzt werden und Sachschaden kann entstehen.
 - ▶ Akku vor Hitze und Feuer schützen.
 - ▶ Akku nicht ins Feuer werfen.
- ▶ Akku nicht außerhalb der angegebenen Temperaturgrenzen laden, verwenden und aufbewahren,  19.4.



- ▶ Akku vor Regen und Feuchtigkeit schützen und nicht in Flüssigkeiten tauchen.
- ▶ Akku von metallischen Kleinteilen fernhalten.
- ▶ Akku nicht hohem Druck aussetzen.
- ▶ Akku nicht Mikrowellen aussetzen.
- ▶ Akku vor Chemikalien und vor Salzen schützen.

4.5.3 Ladegerät

▲ WARNUNG

- Unbeteiligte Personen, Kinder können die Gefahren des Ladegeräts und des elektrischen Stroms nicht erkennen und nicht einschätzen. Unbeteiligte Personen, Kinder und Tiere können schwer verletzt oder getötet werden.
 - ▶ Unbeteiligte Personen, Kinder und Tiere fernhalten.
 - ▶ **Sicherstellen, dass Kinder nicht mit dem Ladegerät spielen können.**
- Das Ladegerät ist nicht wassergeschützt. Falls im Regen oder in feuchter Umgebung gearbeitet wird, kann es zu einem elektrischen Schlag kommen. Der Benutzer kann verletzt werden und das Ladegerät kann beschädigt werden.
 - ▶ Nicht im Regen und nicht in feuchter Umgebung betreiben.



- Das Ladegerät ist nicht gegen alle Umgebungseinflüsse geschützt. Falls das Ladegerät bestimmten Umgebungseinflüssen ausgesetzt ist, kann das Ladegerät in Brand geraten oder explodieren. Personen können schwer verletzt werden und Sachschaden kann entstehen.
 - ▶ Ladegerät in einem geschlossenen und trockenen Raum betreiben.
 - ▶ Ladegerät nicht in einer leicht brennbaren und nicht in einer explosiven Umgebung betreiben.
 - ▶ Ladegerät nicht auf einem leicht brennbaren Untergrund betreiben.
 - ▶ Ladegerät nicht außerhalb der angegebenen Temperaturgrenzen verwenden und aufbewahren,  19.4.
- Personen können über die Anschlussleitung stolpern. Personen können verletzt werden und das Ladegerät kann beschädigt werden.
 - ▶ Anschlussleitung flach auf dem Boden verlegen.

4.6 Sicherheitsgerechter Zustand

4.6.1 KombiMotor

- Der KombiMotor ist im sicherheitsgerechten Zustand, falls folgende Bedingungen erfüllt sind:
- Der KombiMotor ist unbeschädigt.
 - Der KombiMotor ist sauber.
 - Die Bedienelemente funktionieren und sind unverändert.

- Ein in dieser Gebrauchsanleitung angegebenes KombiWerkzeug ist angebaut.
- Das KombiWerkzeug ist richtig angebaut.
- Original STIHL Zubehör für diesen KombiMotor ist angebaut.
- Das Zubehör ist richtig angebaut.

▲ WARNUNG

- In einem nicht sicherheitsgerechten Zustand können Bauteile nicht mehr richtig funktionieren und Sicherheitseinrichtungen außer Kraft gesetzt werden. Personen können schwer verletzt oder getötet werden.
 - ▶ Mit einem unbeschädigten KombiMotor arbeiten.
 - ▶ Falls der KombiMotor verschmutzt ist: KombiMotor reinigen.
 - ▶ KombiMotor nicht verändern. Ausnahme: Anbau eines in dieser Gebrauchsanleitung angegebenen KombiWerkzeugs.
 - ▶ Falls die Bedienelemente nicht funktionieren: Nicht mit dem KombiMotor arbeiten.
 - ▶ Original STIHL Zubehör für diesen KombiMotor anbauen.
 - ▶ KombiWerkzeug so anbauen, wie es in der Gebrauchsanleitung des KombiWerkzeugs beschrieben ist.
 - ▶ Zubehör so anbauen, wie es in dieser Gebrauchsanleitung oder in der Gebrauchsanleitung des Zubehörs beschrieben ist.
 - ▶ Gegenstände nicht in die Öffnungen des KombiMotors stecken.
 - ▶ Abgenutzte oder beschädigte Hinweisschilder ersetzen.
 - ▶ Falls Unklarheiten bestehen: Einen STIHL Fachhändler aufsuchen.

4.6.2 Akku

- Der Akku ist im sicherheitsgerechten Zustand, falls folgende Bedingungen erfüllt sind:
- Der Akku ist unbeschädigt.
 - Der Akku ist sauber und trocken.
 - Der Akku funktioniert und ist unverändert.

▲ WARNUNG

- In einem nicht sicherheitsgerechten Zustand kann der Akku nicht mehr sicher funktionieren. Personen können schwer verletzt werden.
 - ▶ Mit einem unbeschädigten und funktionierenden Akku arbeiten.
 - ▶ Einen beschädigten oder defekten Akku nicht laden.
 - ▶ Falls der Akku verschmutzt ist: Akku reinigen.

- ▶ Falls der Akku nass oder feucht ist: Akku trocknen lassen,  19.5.
- ▶ Akku nicht verändern.
- ▶ Gegenstände nicht in die Öffnungen des Akkus stecken.
- ▶ Elektrische Kontakte des Akkus nicht mit metallischen Gegenständen verbinden und kurzschließen.
- ▶ Akku nicht öffnen.
- ▶ Abgenutzte oder beschädigte Hinweisschilder ersetzen.
- Aus einem beschädigten Akku kann Flüssigkeit austreten. Falls die Flüssigkeit mit der Haut oder den Augen in Kontakt kommt, können die Haut oder die Augen gereizt werden.
 - ▶ Kontakt mit der Flüssigkeit vermeiden.
 - ▶ Falls Kontakt mit der Haut aufgetreten ist: Betroffene Hautstellen mit reichlich Wasser und Seife abwaschen.
 - ▶ Falls Kontakt mit den Augen aufgetreten ist: Augen mindestens 15 Minuten mit reichlich Wasser spülen und einen Arzt aufsuchen.
- Ein beschädigter oder defekter Akku kann ungewöhnlich riechen, rauchen oder brennen. Personen können schwer verletzt oder getötet werden und Sachschaden kann entstehen.
 - ▶ Falls der Akku ungewöhnlich riecht oder raucht: Akku nicht verwenden und von brennbaren Stoffen fernhalten.
 - ▶ Falls der Akku brennt: Versuchen, den Akku mit einem Feuerlöscher oder Wasser zu löschen.

4.6.3 Ladegerät

- Das Ladegerät ist im sicherheitsgerechten Zustand, falls folgende Bedingungen erfüllt sind:
- Das Ladegerät ist unbeschädigt.
 - Das Ladegerät ist sauber und trocken.

WARNUNG

- In einem nicht sicherheitsgerechten Zustand können Bauteile nicht mehr richtig funktionieren und Sicherheitseinrichtungen außer Kraft gesetzt werden. Personen können schwer verletzt oder getötet werden.
 - ▶ Ein unbeschädigtes Ladegerät verwenden.
 - ▶ Falls das Ladegerät verschmutzt oder nass ist: Ladegerät reinigen und trocknen lassen.
 - ▶ Ladegerät nicht verändern.
 - ▶ Gegenstände nicht in die Öffnungen des Ladegeräts stecken.
 - ▶ Elektrische Kontakte des Ladegeräts nicht mit metallischen Gegenständen verbinden und kurzschließen.
 - ▶ Ladegerät nicht öffnen.

4.7 Arbeiten

WARNUNG

- Der Benutzer kann in bestimmten Situationen nicht mehr konzentriert arbeiten. Der Benutzer kann stolpern, fallen und schwer verletzt werden.
 - ▶ Ruhig und überlegt arbeiten.
 - ▶ Falls die Lichtverhältnisse und Sichtverhältnisse schlecht sind: Nicht mit dem KombiMotor arbeiten.
 - ▶ KombiMotor alleine bedienen.
 - ▶ Auf Hindernisse achten.
 - ▶ Auf dem Boden stehend arbeiten und das Gleichgewicht halten. Falls in der Höhe gearbeitet werden muss: Eine Hubarbeitsbühne oder ein sicheres Gerüst verwenden.
 - ▶ Falls Ermüdungserscheinungen auftreten: Eine Arbeitspause einlegen.
- Falls sich der KombiMotor während der Arbeit verändert oder sich ungewohnt verhält, kann der KombiMotor in einem nicht sicherheitsgerechten Zustand sein. Personen können schwer verletzt werden und Sachschaden kann entstehen.
 - ▶ Arbeit beenden, Akku herausnehmen und einen STIHL Fachhändler aufsuchen.
- Während der Arbeit können Vibrationen durch den KombiMotor entstehen.
 - ▶ Handschuhe tragen.
 - ▶ Arbeitspausen machen.
 - ▶ Falls Anzeichen einer Durchblutungsstörung auftreten: Einen Arzt aufsuchen.
- In einer Gefahrensituation kann der Benutzer in Panik geraten und das Tragsystem nicht ablegen. Der Benutzer kann schwer verletzt werden.
 - ▶ Ablegen des Tragsystems üben.

GEFAHR

- Falls in der Umgebung von spannungsführenden Leitungen gearbeitet wird, kann der KombiMotor mit den spannungsführenden Leitungen in Kontakt kommen und diese beschädigen. Der Benutzer kann schwer verletzt oder getötet werden.

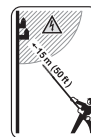

- ▶ Einen Abstand von 15 m zu spannungsführenden Leitungen einhalten.

4.8 Transportieren

4.8.1 KombiMotor

⚠️ WARNUNG

- Während des Transports kann der KombiMotor umkippen oder sich bewegen. Personen können verletzt werden und Sachschaden kann entstehen.



- ▶ Akku herausnehmen.

- ▶ Falls ein KombiWerkzeug angebaut ist: KombiMotor so transportieren, wie es in der Gebrauchsanleitung des angebauten KombiWerkzeugs beschrieben ist.
- ▶ KombiMotor mit Spanngurten, Riemen oder einem Netz so sichern, dass er nicht umkippen und sich nicht bewegen kann.

4.8.2 Akku

⚠️ WARNUNG

- Der Akku ist nicht gegen alle Umgebungseinflüsse geschützt. Falls der Akku bestimmten Umgebungseinflüssen ausgesetzt ist, kann der Akku beschädigt werden und Sachschaden kann entstehen.
 - ▶ Einen beschädigten Akku nicht transportieren.
- Während des Transports kann der Akku umkippen oder sich bewegen. Personen können verletzt werden und Sachschaden kann entstehen.
 - ▶ Akku in der Verpackung so verpacken, dass er sich nicht bewegen kann.
 - ▶ Verpackung so sichern, dass sie sich nicht bewegen kann.

4.8.3 Ladegerät

⚠️ WARNUNG

- Während des Transports kann das Ladegerät umkippen oder sich bewegen. Personen können verletzt werden und Sachschaden kann entstehen.
 - ▶ Netzstecker aus der Steckdose ziehen.
 - ▶ Akku herausnehmen.
 - ▶ Ladegerät mit Spanngurten, Riemen oder einem Netz so sichern, dass es nicht umkippen und sich nicht bewegen kann.
- Die Anschlussleitung ist nicht dafür bestimmt, das Ladegerät daran zu tragen. Die Anschlussleitung und das Ladegerät können beschädigt werden.

- ▶ Anschlussleitung aufwickeln und am Ladegerät befestigen.

4.9 Aufbewahren

4.9.1 KombiMotor

⚠️ WARNUNG

- Kinder können die Gefahren des KombiMotors nicht erkennen und nicht einschätzen. Kinder können schwer verletzt werden.



- ▶ Akku herausnehmen.

- ▶ KombiMotor außerhalb der Reichweite von Kindern aufbewahren.
- Die elektrischen Kontakte am KombiMotor und metallische Bauteile können durch Feuchtigkeit korrodieren. Der KombiMotor kann beschädigt werden.



- ▶ Akku herausnehmen.

- ▶ KombiMotor sauber und trocken aufbewahren.

4.9.2 Akku

⚠️ WARNUNG

- Kinder können die Gefahren des Akkus nicht erkennen und nicht einschätzen. Kinder können schwer verletzt werden.
 - ▶ Akku außerhalb der Reichweite von Kindern aufbewahren.
- Der Akku ist nicht gegen alle Umgebungseinflüsse geschützt. Falls der Akku bestimmten Umgebungseinflüssen ausgesetzt ist, kann der Akku irreparabel beschädigt werden.
 - ▶ Akku sauber und trocken aufbewahren.
 - ▶ Akku in einem geschlossenen Raum aufbewahren.
 - ▶ Akku getrennt vom KombiMotor aufbewahren.
 - ▶ Falls der Akku im Ladegerät aufbewahrt wird: Netzstecker ziehen und den Akku mit einem Ladezustand zwischen 40 % und 60 % (2 grün leuchtende LEDs) aufbewahren.
 - ▶ Akku nicht außerhalb der angegebenen Temperaturgrenzen aufbewahren, 19.4.

4.9.3 Ladegerät

▲ WARNUNG

- Kinder können die Gefahren eines Ladegeräts nicht erkennen und nicht einschätzen. Kinder können schwer verletzt oder getötet werden.
 - ▶ Netzstecker ziehen.
 - ▶ Ladegerät außerhalb der Reichweite von Kindern aufbewahren.
- Das Ladegerät ist nicht gegen alle Umgebungseinflüsse geschützt. Falls das Ladegerät bestimmten Umgebungseinflüssen ausgesetzt ist, kann das Ladegerät beschädigt werden.
 - ▶ Netzstecker ziehen.
 - ▶ Falls das Ladegerät warm ist: Ladegerät abkühlen lassen.
 - ▶ Ladegerät sauber und trocken aufbewahren.
 - ▶ Ladegerät in einem geschlossenen Raum aufbewahren.
 - ▶ Ladegerät nicht außerhalb der angegebenen Temperaturgrenzen aufbewahren,  19.4.
- Die Anschlussleitung ist nicht dafür bestimmt, das Ladegerät daran zu tragen oder aufzuhängen. Die Anschlussleitung und das Ladegerät können beschädigt werden.
 - ▶ Ladegerät am Gehäuse greifen und festhalten. Eine Griffmulde zum einfachen Anheben des Ladegeräts ist am Ladegerät angebracht.
 - ▶ Ladegerät an der Wandhalterung aufhängen.

4.10 Reinigen, Warten und Reparieren

▲ WARNUNG

- Falls während der Reinigung, Wartung oder Reparatur der Akku eingesetzt ist, kann der KombiMotor unbeabsichtigt eingeschaltet werden. Personen können schwer verletzt werden und Sachschaden kann entstehen.



- ▶ Akku herausnehmen.











- Scharfe Reinigungsmittel, das Reinigen mit einem Wasserstrahl oder spitzen Gegenständen können den KombiMotor oder den Akku beschädigen. Falls der KombiMotor oder der Akku nicht richtig gereinigt werden, können Bauteile nicht mehr richtig funktionieren und Sicherheitseinrichtungen außer Kraft gesetzt werden. Personen können schwer verletzt werden.

- ▶ KombiMotor und Akku so reinigen, wie es in dieser Gebrauchsanleitung beschrieben ist.
- Falls der KombiMotor oder der Akku nicht richtig gewartet oder repariert werden, können Bauteile nicht mehr richtig funktionieren und Sicherheitseinrichtungen außer Kraft gesetzt werden. Personen können schwer verletzt oder getötet werden.
 - ▶ KombiMotor und Akku nicht selbst warten oder reparieren.
 - ▶ Falls der KombiMotor oder der Akku gewartet oder repariert werden müssen: Einen STIHL Fachhändler aufsuchen.

5 KombiMotor einsatzbereit machen

5.1 KombiMotor einsatzbereit machen

Vor jedem Arbeitsbeginn müssen folgende Schritte durchgeführt werden:

- ▶ Sicherstellen, dass sich folgende Bauteile im sicherheitsgerechten Zustand befinden:
 - KombiMotor,  4.6.1.
 - KombiWerkzeug, wie es in der Gebrauchsanleitung des KombiWerkzeugs beschrieben ist.
 - Akku,  4.6.2.
- ▶ Akku prüfen,  11.2.
- ▶ Akku vollständig laden,  6.1.
- ▶ KombiMotor reinigen,  16.1.
- ▶ Rundumgriff anbauen,  7.1.
- ▶ Falls ein FS-KM oder RG-KM verwendet wird: Schrittbegrenzer anbauen,  7.2.
- ▶ KombiWerkzeug so anbauen, wie es in der Gebrauchsanleitung des KombiWerkzeugs beschrieben ist.
- ▶ Falls ein FS-KM, RG-KM oder HL-KM verwendet wird: Tragsystem anlegen und einstellen,  8.1.
- ▶ Rundumgriff einstellen,  8.2.
- ▶ Bedienungselemente prüfen,  11.1.
- ▶ Falls die Schritte nicht durchgeführt werden können: KombiMotor nicht verwenden und einen STIHL Fachhändler aufsuchen.

6 Akku laden und LEDs

6.1 Akku laden

Die Ladezeit hängt von verschiedenen Einflüssen ab, z. B. von der Temperatur des Akkus oder von der Umgebungstemperatur. Für eine optimale Leistungsfähigkeit die empfohlenen Temperaturbereiche beachten  19.5. Die tatsächlichen

che Ladezeit kann von der angegebenen Ladezeit abweichen. Die Ladezeit ist unter www.stihl.com/charging-times angegeben.

Wenn der Netzstecker in einer Steckdose eingesteckt ist und der Akku in das Ladegerät eingesetzt wird, startet der Ladevorgang automatisch. Wenn der Akku vollständig geladen ist, schaltet sich das Ladegerät automatisch ab.

Während des Ladens erwärmen sich der Akku und das Ladegerät.

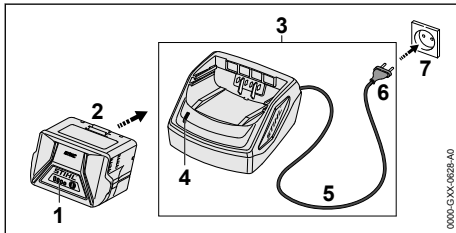

- ▶ Netzstecker (6) in eine gut zugängliche Steckdose (7) stecken.
Das Ladegerät (3) führt einen Selbsttest durch. Die LED (4) leuchtet ca. 1 Sekunde lang grün und ca. 1 Sekunde lang rot.
- ▶ Anschlussleitung (5) verlegen.
- ▶ Akku (2) in die Führungen des Ladegeräts (3) einsetzen und bis zum Anschlag drücken. Die LED (4) leuchtet grün. Die LEDs (1) leuchten grün und der Akku (2) wird geladen.
- ▶ Falls die LED (4) und die LEDs (1) nicht mehr leuchten: Der Akku (2) ist vollständig geladen und kann aus dem Ladegerät (3) herausgenommen werden.
- ▶ Falls das Ladegerät (3) nicht mehr verwendet wird: Netzstecker (6) aus der Steckdose (7) ziehen.

6.2 Ladezustand anzeigen

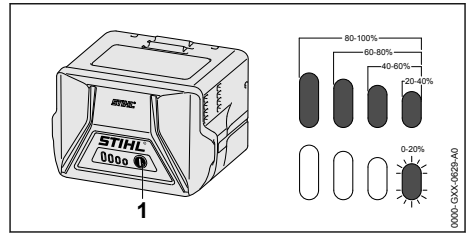

- ▶ Drucktaste (1) drücken.
Die LEDs leuchten ca. 5 Sekunden lang grün und zeigen den Ladezustand an.
- ▶ Falls die rechte LED grün blinkt: Akku laden.

6.3 LEDs am Akku

Die LEDs können den Ladezustand des Akkus oder Störungen anzeigen. Die LEDs können grün oder rot leuchten oder blinken.

Falls die LEDs grün leuchten oder blinken, wird der Ladezustand angezeigt.

- ▶ Falls die LEDs rot leuchten oder blinken: Störungen beheben, 18.1.
Im KombiMotor oder im Akku besteht eine Störung.

6.4 LED am Ladegerät

Die LED zeigt den Status des Ladegeräts an.

Falls die LED grün leuchtet, wird der Akku geladen.

- ▶ Falls die LED rot blinkt: Störungen beheben.
Im Ladegerät besteht eine Störung.

7 KombiMotor zusammenbauen

7.1 Rundumgriff anbauen

- ▶ KombiMotor ausschalten und Akku herausnehmen.

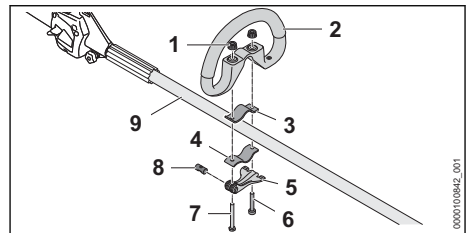

- ▶ Bolzen (8) in die Öffnung im Schnellspanner (5) führen.
Bolzen (8) so ausrichten, dass die Einkerbung des Bolzens unten ist.

- ▶ Schelle (3) so in den Rundumgriff legen, dass die Bohrungen fluchten.
- ▶ Rundumgriff (2) zusammen mit der Schelle (3) auf den Schaft (9) setzen.
- ▶ Lange Schraube (7) durch die Bohrungen im Bolzen und im Schnellspanner (5) führen.
- ▶ Schelle (4) gegen den Schaft drücken und so ausrichten, dass die Bohrungen fluchten.
- ▶ Kurze Schraube (6) durch die Bohrungen führen.
- ▶ Lange Schraube (7) durch die Bohrungen führen.
- ▶ Rändelmutter (1) aufdrehen.
- ▶ Schnellspanner (5) zuklappen.

Falls sich der Rundumgriff (2) nicht mehr verschieben lässt ist der Rundumgriff fest eingestellt.

- ▶ Falls der Rundumgriff (2) verschoben werden kann:
 - ▶ Schnellspanner (5) aufklappen.
 - ▶ Rändelmutter (1) anziehen.
 - ▶ Schnellspanner (5) zuklappen.
 Der Rundumgriff (2) kann nicht mehr verschoben werden.
- ▶ Falls der Schnellspanner (5) nicht vollständig zugeklappt werden kann:
 - ▶ Schnellspanner (5) aufklappen.
 - ▶ Rändelmutter (1) lösen.
 - ▶ Schnellspanner (5) zuklappen.
 Der Rundumgriff (2) kann nicht mehr verschoben werden.

7.2 Schrittbegrenzer anbauen

- ▶ KombiMotor ausschalten und Akku herausnehmen.

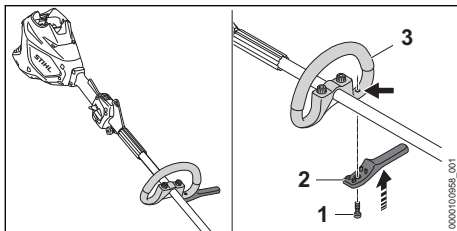

- ▶ Schrittbegrenzer (2) an den Rundumgriff (3) setzen.
Schrittbegrenzer schließt bündig mit dem Rundumgriff ab.
- ▶ Schraube (1) eindrehen und fest anziehen.

8 KombiMotor für den Benutzer einstellen

8.1 Einschultergurt anlegen und einstellen

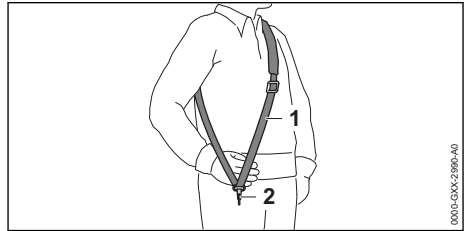

- ▶ Einschultergurt (1) aufsetzen.
- ▶ Einschultergurt (1) so einstellen, dass sich der Karabinerhaken (2) etwa eine Handbreit unterhalb der rechten Hüfte befindet.

Weitere Tragsysteme, die verwendet werden dürfen, sind in dieser Gebrauchsanleitung angegeben, 20.2.

8.2 Rundumgriff ausrichten und einstellen

Der Rundumgriff kann abhängig von der Anwendung und der Körpergröße des Benutzers in verschiedene Positionen eingestellt werden.

- ▶ KombiMotor ausschalten und Akku herausnehmen.

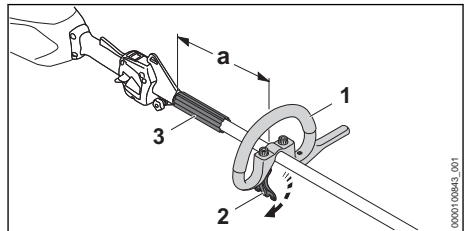

- ▶ Schnellspanner (2) lösen.
- ▶ Rundumgriff (1) so in die gewünschte Position verschieben, dass folgende Bedingungen erfüllt sind:
 - Der Abstandhalter (3) passt zwischen den Rundumgriff (1) und die Tragöse.
 - Falls ein Mähkopf verwendet wird: a = maximal 30 cm
 - Falls ein Metall-Schneidwerkzeug verwendet wird: a = maximal 25 cm
- ▶ Schnellspanner (2) so schließen, dass der Rundumgriff (1) nicht mehr um den Schaft gedreht werden kann.

9 Akku einsetzen und herausnehmen

9.1 Akku einsetzen

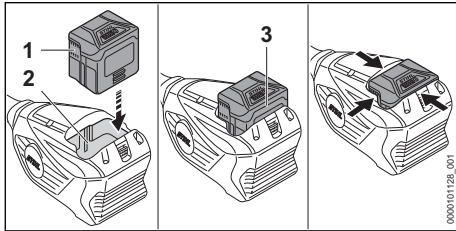

- ▶ Akku (1) so lange in den Akku-Schacht (2) drücken, bis ein Klick zu hören ist. Die Pfeile (3) am Akku (1) sind noch sichtbar und der Akku (1) ist im Akku-Schacht (2) gesichert. Zwischen der KombiMotor und dem Akku (1) besteht kein elektrischer Kontakt.
- ▶ Akku (1) bis zum Anschlag in den Akku-Schacht (2) drücken. Der Akku (1) rastet mit einem zweiten Klick ein und schließt bündig mit dem Gehäuse der KombiMotor ab.

9.2 Akku herausnehmen

- ▶ KombiMotor auf eine ebene Fläche legen.

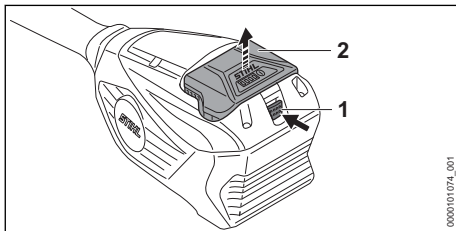

- ▶ Sperrhebel (1) drücken. Der Akku (2) ist entriegelt und kann herausgenommen werden.

10 KombiMotor einschalten und ausschalten

10.1 KombiMotor einschalten

- ▶ KombiMotor mit der rechten Hand am Bedienungsgriff so festhalten, dass der Daumen die Griffstelle (2) des Bedienungsgriiffs umschließt.
- ▶ KombiMotor mit der linken Hand am Rundumgriff so festhalten, dass der Daumen den Rundumgriff umschließt.

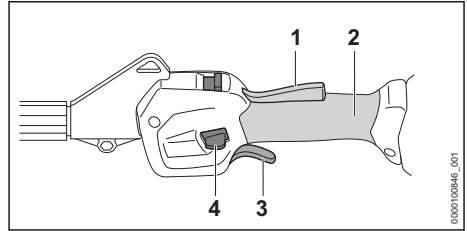

- ▶ Ergo-Hebel (1) mit der Hand drücken und gedrückt halten.
- ▶ Entsperrschieber (4) mit dem Daumen nach unten drücken.
- ▶ Schalthebel (3) mit dem Zeigefinger drücken und gedrückt halten. Der KombiMotor beschleunigt und das KombiWerkzeug dreht sich.

Je weiter der Schalthebel (3) gedrückt ist, umso schneller dreht sich das KombiWerkzeug.

Der KombiMotor erkennt in der maximalen Leistungsstufe das angebaute KombiWerkzeug und stellt die richtige Höchstdrehzahl automatisch ein.

10.2 KombiMotor ausschalten

- ▶ Schalthebel und Schalthebelsperre loslassen.
- ▶ Warten, bis das KombiWerkzeug nicht mehr angetrieben wird.
- ▶ Falls das KombiWerkzeug weiterhin angetrieben wird: Akku herausnehmen und einen STIHL Fachhändler aufsuchen. Der KombiMotor ist defekt.

11 KombiMotor und Akku prüfen

11.1 Bedienungselemente prüfen

Entsperrschieber, Ergo-Hebel und Schalthebel

- ▶ Akku herausnehmen.
- ▶ Versuchen, den Schalthebel zu drücken, ohne den Entsperrschieber zu betätigen.
- ▶ Falls sich der Schalthebel drücken lässt: KombiMotor nicht verwenden und einen STIHL Fachhändler aufsuchen. Der Entsperrschieber ist defekt.
- ▶ Entsperrschieber drücken und halten.
- ▶ Ergo-Hebel drücken und gedrückt halten.
- ▶ Schalthebel drücken. Der Entsperrschieber kann losgelassen werden.
- ▶ Schalthebel und Ergo-Hebel loslassen.

- ▶ Falls der Entsperrschieber, der Schalthebel oder der Ergo-Hebel schwergängig sind oder nicht in die Ausgangsposition zurückfedern: KombiMotor nicht verwenden und einen STIHL Fachhändler aufsuchen. Der Entsperrschieber, der Schalthebel oder der Ergo-Hebel ist defekt.

KombiMotor einschalten

- ▶ Akku einsetzen.
- ▶ Entsperrschieber drücken und halten.
- ▶ Schalthebel drücken und gedrückt halten. Das KombiWerkzeug bewegt sich.
- ▶ Falls 3 LEDs rot blinken: Akku herausnehmen und einen STIHL Fachhändler aufsuchen. Im KombiMotor besteht eine Störung.
- ▶ Schalthebel loslassen. Das KombiWerkzeug dreht sich nach kurzer Zeit nicht mehr.
- ▶ Falls sich das KombiWerkzeug weiter angetrieben wird: Akku herausnehmen und einen STIHL Fachhändler aufsuchen. Der KombiMotor ist defekt.

11.2 Akku prüfen

- ▶ Drucktaste am Akku drücken. Die LEDs leuchten oder blinken.
- ▶ Falls die LEDs nicht leuchten oder blinken: Akku nicht verwenden und einen STIHL Fachhändler aufsuchen. Im Akku besteht eine Störung.

12 Mit dem KombiMotor arbeiten

12.1 KombiMotor halten und führen

Abhängig vom angebaute KombiWerkzeug und der Anwendung muss der KombiMotor unterschiedlich gehalten und geführt werden.

- ▶ KombiMotor so halten und führen, wie es in der Gebrauchsanleitung des angebaute KombiWerkzeugs beschrieben ist.

12.2 Leistungsstufe einstellen

Abhängig von der Anwendung können 2 Leistungsstufen eingestellt werden. Die Position des Leistungsstufenschiebers (1) zeigt die eingestellte Leistungsstufe an.

Die eingestellte Leistungsstufe beeinflusst die Akkulaufzeit.



ECO : ECO-Leistungsstufe, niedrige Leistung

–



: Maximale Leistungsstufe, maximale Leistung

Wenn die maximale Leistungsstufe eingestellt ist, erkennt der KombiMotor das angebaute KombiWerkzeug und stellt die passende Drehzahl automatisch ein.

Wenn die Eco-Leistungsstufe eingestellt ist, wird die Drehzahl verringert.

Die Akku-Laufzeit kann dadurch verlängert werden.

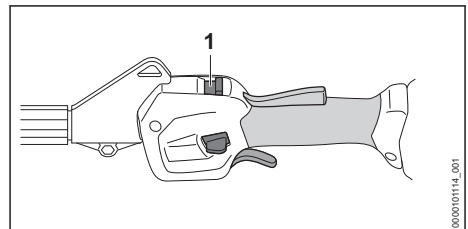

- ▶ Leistungsstufenschieber (1) mit dem Daumen in die gewünschte Position schieben.

12.3 Arbeiten

Abhängig vom angebaute KombiWerkzeug kann mit dem KombiMotor unterschiedlich gearbeitet werden.

- ▶ So arbeiten, wie es in der Gebrauchsanleitung des angebaute KombiWerkzeugs beschrieben ist.

Für eine optimale Leistungsfähigkeit die empfohlenen Temperaturbereiche beachten, 19.5.

13 Nach dem Arbeiten

13.1 Nach dem Arbeiten

- ▶ KombiMotor ausschalten und Akku herausnehmen.
- ▶ Falls der KombiMotor nass ist: KombiMotor trocknen lassen.
- ▶ Falls der Akku nass oder feucht ist: Akku trocknen lassen, 19.5.
- ▶ KombiMotor reinigen.
- ▶ Akku reinigen.

14 Transportieren

14.1 KombiMotor transportieren

- ▶ KombiMotor ausschalten und Akku herausnehmen.

KombiMotor tragen

- ▶ KombiMotor mit einer Hand so am Schaft tragen, dass das KombiWerkzeug nach hinten zeigt und der KombiMotor ausbalanciert ist.

KombiMotor in einem Fahrzeug transportieren

- ▶ KombiMotor so sichern, dass der KombiMotor nicht umkippen und sich nicht bewegen kann.

14.2 Akku transportieren

- ▶ KombiMotor ausschalten und Akku herausnehmen.
- ▶ Sicherstellen, dass der Akku im sicherheitsgerechten Zustand ist.
- ▶ Akku so verpacken, dass er sich in der Verpackung nicht bewegen kann.
- ▶ Verpackung so sichern, dass sie sich nicht bewegen kann.

Der Akku unterliegt den Anforderungen zum Transport gefährlicher Güter. Der Akku ist als UN 3480 (Lithium-Ionen-Batterien) eingestuft und wurde gemäß UN Handbuch Prüfungen und Kriterien Teil III, Unterabschnitt 38.3 geprüft.

Die Transportvorschriften sind unter www.stihl.com/safety-data-sheets angegeben.

14.3 Ladegerät transportieren

- ▶ Netzstecker aus der Steckdose ziehen.
- ▶ Akku herausnehmen.
- ▶ Anschlussleitung aufwickeln und am Ladegerät befestigen.
- ▶ Falls das Ladegerät in einem Fahrzeug transportiert wird: Ladegerät mit Spanngurten, Riemern oder einem Netz so sichern, dass das Ladegerät nicht umkippen und sich nicht bewegen kann.

15 Aufbewahren

15.1 KombiMotor aufbewahren

- ▶ KombiMotor ausschalten und Akku herausnehmen.
- ▶ KombiWerkzeug so abbauen, wie es in der Gebrauchsanleitung des KombiWerkzeugs beschrieben ist.
- ▶ KombiMotor so aufbewahren, dass folgende Bedingungen erfüllt sind:
 - Der KombiMotor kann nicht umkippen und sich nicht bewegen.
 - Der KombiMotor ist außerhalb der Reichweite von Kindern.
 - Der KombiMotor ist sauber und trocken.

15.2 Akku aufbewahren

STIHL empfiehlt, den Akku in einem Ladezustand zwischen 40 % und 60 % (2 grün leuchtende LEDs) aufzubewahren.

- ▶ Akku so aufbewahren, dass folgende Bedingungen erfüllt sind:
 - Der Akku ist außerhalb der Reichweite von Kindern.
 - Der Akku ist sauber und trocken.
 - Der Akku ist in einem geschlossenen Raum.
 - Der Akku ist getrennt vom KombiMotor.
 - Falls der Akku im Ladegerät aufbewahrt wird: Netzstecker ziehen und den Akku mit einem Ladezustand zwischen 40 % und 60 % (2 grün leuchtende LEDs) aufbewahren.
 - Der Akku ist nicht außerhalb der angegebenen Temperaturgrenzen aufbewahrt,  19.4.

HINWEIS

- Falls der Akku nicht so aufbewahrt wird, wie es in dieser Gebrauchsanleitung beschrieben ist, kann sich der Akku tiefentladen und dadurch irreparabel beschädigt werden.
 - ▶ Einen entladenen Akku vor dem Aufbewahren laden. STIHL empfiehlt den Akku in einem Ladezustand zwischen 40 % und 60 % (2 grün leuchtende LEDs) aufzubewahren.
 - ▶ Akku getrennt vom KombiMotor aufbewahren.

15.3 Ladegerät aufbewahren

- ▶ Netzstecker aus der Steckdose ziehen.

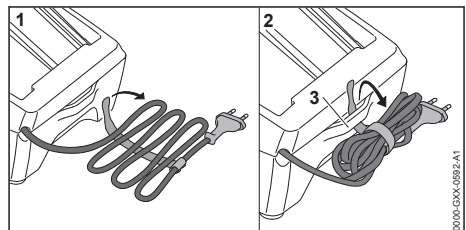

- ▶ Anschlussleitung aufwickeln und am Ladegerät befestigen.

- ▶ Ladegerät so aufbewahren, dass folgende Bedingungen erfüllt sind:
 - Das Ladegerät ist außerhalb der Reichweite von Kindern.
 - Das Ladegerät ist sauber und trocken.
 - Das Ladegerät ist in einem geschlossenen Raum.
 - Das Ladegerät ist nicht an der Anschlussleitung oder an der Halterung (3) für die Anschlussleitung aufgehängt.
 - Das Ladegerät ist nicht außerhalb der angegebenen Temperaturgrenzen aufbewahrt,  19.4.

- ▶ Ladegerät mit einem feuchten Tuch reinigen.
- ▶ Lüftungsschlitze mit einem Pinsel reinigen.
- ▶ Elektrische Kontakte des Ladegeräts mit einem Pinsel oder einer weichen Bürste reinigen.

17 Warten und Reparieren

17.1 Wartungsintervalle

Wartungsintervalle sind abhängig von den Umgebungsbedingungen und den Arbeitsbedingungen. STIHL empfiehlt folgende Wartungsintervalle:

Jährlich

- ▶ KombiMotor von einem STIHL Fachhändler prüfen lassen.

17.2 KombiMotor reparieren

Der Benutzer kann den KombiMotor nicht selbst reparieren.

- ▶ Falls der KombiMotor defekt oder beschädigt ist: KombiMotor nicht verwenden und einen STIHL Fachhändler aufsuchen.

17.3 Akku warten und reparieren

Der Akku muss nicht gewartet werden und kann nicht repariert werden.

- ▶ Falls der Akku defekt oder beschädigt ist: Akku ersetzen.

16 Reinigen

16.1 KombiMotor reinigen

- ▶ KombiMotor ausschalten und Akku herausnehmen.
- ▶ KombiMotor mit einem feuchten Tuch reinigen.
- ▶ Fremdkörper aus dem Akku-Schacht entfernen und den Akku-Schacht mit einem feuchten Tuch reinigen.
- ▶ Elektrische Kontakte im Akku-Schacht mit einem Pinsel oder einer weichen Bürste reinigen.

16.2 Akku reinigen

- ▶ Akku mit einem feuchten Tuch reinigen.

16.3 Ladegerät reinigen

- ▶ Netzstecker aus der Steckdose ziehen.

18 Störungen beheben

18.1 Störungen des KombiMotors und des Akkus beheben

| Störung | LEDs am Akku | Ursache | Abhilfe |
|---|----------------------|--|---|
| Der KombiMotor läuft beim Einschalten nicht an. | 1 LED blinkt grün. | Der Ladezustand des Akkus ist zu gering. | ▶ Akku laden. |
| | 1 LED leuchtet rot. | Der Akku ist zu warm oder zu kalt. | ▶ Akku herausnehmen. ▶ Akku abkühlen oder erwärmen lassen. |
| | 3 LEDs blinken rot. | Im KombiMotor besteht eine Störung. | ▶ Akku herausnehmen. ▶ Elektrische Kontakte im Akku-Schacht reinigen. ▶ Akku einsetzen. ▶ KombiMotor einschalten. ▶ Falls weiterhin 3 LEDs rot blinken: KombiMotor nicht verwenden und einen STIHL Fachhändler aufsuchen. |
| | 3 LEDs leuchten rot. | Der KombiMotor ist zu warm. | ▶ Akku herausnehmen. ▶ KombiMotor abkühlen lassen. |
| | 4 LEDs blinken rot. | Im Akku besteht eine Störung. | ▶ Akku herausnehmen und erneut einsetzen. ▶ KombiMotor einschalten. |

| Störung | LEDs am Akku | Ursache | Abhilfe |
|--|----------------------|---|---|
| | | | <ul style="list-style-type: none"> ▶ Falls weiterhin 4 LEDs rot blinken: Akku nicht verwenden und einen STIHL Fachhändler aufsuchen. |
| | | Die elektrische Verbindung zwischen dem KombiMotor und dem Akku ist unterbrochen. | <ul style="list-style-type: none"> ▶ Akku herausnehmen. ▶ Elektrische Kontakte im Akku-Schacht reinigen. ▶ Akku einsetzen. |
| | | Der KombiMotor oder der Akku sind feucht. | ▶ KombiMotor oder Akku trocknen lassen,  19.5. |
| | | Der Schalthebel ist vor dem Betätigen des Entsperrschiebers bereits gedrückt. | ▶ Kombimotor so einschalten, wie es in dieser Gebrauchsanleitung beschrieben ist. |
| Der KombiMotor schaltet im Betrieb ab. | 3 LEDs leuchten rot. | Der KombiMotor ist zu warm. | <ul style="list-style-type: none"> ▶ Akku herausnehmen. ▶ KombiMotor abkühlen lassen. |
| | | Es besteht eine elektrische Störung. | <ul style="list-style-type: none"> ▶ Akku herausnehmen und erneut einsetzen. ▶ KombiMotor einschalten. |
| Die Betriebszeit des KombiMotors ist zu kurz. | | Der Akku ist nicht vollständig geladen. | ▶ Akku vollständig laden. |
| | | Die Lebensdauer des Akkus ist überschritten. | ▶ Akku ersetzen. |
| Die Leistungsstufen können nicht eingestellt werden. | | Der Schalthebel ist gedrückt und der KombiMotor ist eingeschaltet. | ▶ Leistungsstufe so einstellen, wie es in dieser Gebrauchsanleitung beschrieben ist. |
| Nach dem Einsetzen des Akkus in das Ladegerät startet der Ladevorgang nicht. | 1 LED leuchtet rot. | Der Akku ist zu warm oder zu kalt. | ▶ Akku im Ladegerät eingesetzt lassen. Der Ladevorgang startet automatisch, sobald der zulässige Temperaturbereich erreicht ist. |

18.2 Produktunterstützung und Hilfe zur Anwendung

Produktunterstützung und Hilfe zur Anwendung sind bei einem STIHL Fachhändler erhältlich.

Kontaktmöglichkeiten und weitere Informationen sind unter <https://support.stihl.com> oder www.stihl.com zu finden.

19 Technische Daten

19.1 KombiMotor STIHL KMA 80.0 R

- Zulässige Akkus:
 - STIHL AK
- Gewicht ohne KombiWerkzeug: 3.1 kg

Die Laufzeit ist unter www.stihl.com/battery-life angegeben.

19.2 Akku STIHL AK

- Akku-Technologie: Lithium-Ionen
- Spannung: 36 V
- Kapazität in Ah: siehe Leistungsschild
- Energieinhalt in Wh: siehe Leistungsschild
- Gewicht in kg: siehe Leistungsschild

19.3 Ladegerät STIHL AL 101

- Nennspannung: siehe Leistungsschild
- Frequenz: siehe Leistungsschild
- Nennleistung: siehe Leistungsschild
- Ladestrom: siehe Leistungsschild

Die Ladezeiten sind unter www.stihl.com/charging-times angegeben.

19.4 Temperaturgrenzen



WARNUNG

- Der Akku ist nicht gegen alle Umgebungseinflüsse geschützt. Falls der Akku bestimmten Umgebungseinflüssen ausgesetzt ist, kann der Akku in Brand geraten oder explodieren. Personen können schwer verletzt werden und Sachschaden kann entstehen.
 - ▶ Akku nicht unterhalb von - 20 °C oder oberhalb von + 50 °C laden.
 - ▶ KombiMotor, Akku oder Ladegerät nicht unterhalb von - 20 °C oder oberhalb von + 50 °C verwenden.
 - ▶ KombiMotor, Akku oder Ladegerät nicht unterhalb von - 20 °C oder oberhalb von + 70 °C aufbewahren.

19.5 Empfohlene Temperaturbereiche

Für eine optimale Leistungsfähigkeit des KombiMotors, des Akkus und Ladegeräts die folgenden Temperaturbereiche beachten:

- Laden: + 5 °C bis + 40 °C
- Verwendung: - 10 °C bis + 40 °C
- Aufbewahrung: - 20 °C bis + 50 °C

Falls der Akku außerhalb der empfohlenen Temperaturbereiche geladen, verwendet oder aufbewahrt wird, kann die Leistungsfähigkeit reduziert sein.

Falls der Akku nass oder feucht ist, den Akku mindestens 48 h bei über + 15 °C und unter + 50 °C, sowie bei unter 70 % Luftfeuchtigkeit trocknen lassen. Eine höhere Luftfeuchtigkeit kann die Trocknungszeit verlängern.

19.6 Schallwerte und Vibrationswerte

STIHL empfiehlt, einen Gehörschutz zu tragen.

Die genauen Schallwerte und Vibrationswerte sind abhängig vom angebauten KombiWerkzeug und in der Gebrauchsanleitung des KombiWerkzeugs beschrieben.

- Schalldruckpegel L_{pA} gemessen nach ISO 10517, ISO 11201, ISO 22868: 76 dB(A) bis 90 dB(A). Der K-Wert für den Schalldruckpegel beträgt 2,0 dB(A).
- Schalleistungspegel L_{wA} gemessen nach ISO 3744, ISO 10517, ISO 22868: 88 dB(A) bis 102 dB(A). Der K-Wert für den Schalleistungspegel beträgt 2,0 dB(A).

- Vibrationswert a_{hv} gemessen nach EN 50636-2-91, EN 50636-2-92, EN 50636-2-100, ISO 20643, ISO 22867
 - Bedienungsgriff: 1,4 m/s² bis 3,2 m/s². Der K-Wert für den Vibrationswert beträgt 2,0 m/s².
 - Rundumgriff: 1,9 m/s² bis 5,0 m/s². Der K-Wert für den Vibrationswert beträgt 2,0 m/s².

Die angegebenen Vibrationswerte wurden nach einem genormten Prüfverfahren gemessen und können zum Vergleich von Elektrogeräten herangezogen werden. Die tatsächlich auftretenden Vibrationswerte können von den angegebenen Werten abweichen, abhängig von der Art der Anwendung. Die angegebenen Vibrationswerte können zu einer ersten Einschätzung der Vibrationsbelastung verwendet werden. Die tatsächliche Vibrationsbelastung muss eingeschätzt werden. Dabei können auch die Zeiten berücksichtigt werden, in denen das Elektrogerät abgeschaltet ist, und solche, in denen es zwar eingeschaltet ist, aber ohne Belastung läuft.

Informationen zur Erfüllung der Arbeitgeberrichtlinie Vibration 2002/44/EG sind unter www.stihl.com/vib angegeben.

19.7 REACH



REACH bezeichnet eine EG-Verordnung zur Registrierung, Bewertung und Zulassung von Chemikalien.

Informationen zur Erfüllung der REACH Verordnung sind unter www.stihl.com/reach angegeben.

20 Kombinationen mit KombiWerkzeugen

20.1 Anbaubare KombiWerkzeuge

Folgende KombiWerkzeuge dürfen angebaut werden:

- STIHL BG-KM: Blasergerät
- STIHL BF-KM: Bodenfräse
- STIHL FBD-KM: Bed-Redefiner
- STIHL FCB-KM: Kantenschneider
- STIHL FCS-KM: Kantenschneider
- STIHL FH-KM 145°: Gestrüppschneider
- STIHL FS-KM: Motorsense
 - Das KombiWerkzeug STIHL FS-KM nur mit angebautem Schrittbegrenzer verwenden,  7.
 - Das KombiWerkzeug STIHL FS-KM nur in den angegebenen Kombinationen verwenden,  20.1.

- STIHL HL-KM 0°: Heckenschneider
- STIHL HL-KM 145°: Heckenschneider
- STIHL HT-KM: Hoch-Entaster
- STIHL KB-KM: Kkehrbürste
- STIHL KW-KM: Kkehrwalze
- STIHL RG-KM: Unkrautentferner
- Das KombiWerkzeug STIHL RG-KM nur mit angebaute[m] Schrittbegrenzer verwenden,  7.
- STIHL SP-KM: Spezialernter

20.2 Kombinationen aus Schneidwerkzeugen, Schutzen und Tragsystemen

| Schneidwerkzeug | Schutz | Schrittbegrenzer | Tragsystem |
|---|--|--|--|
| <ul style="list-style-type: none"> – Mähkopf PolyCut 18-2 (Ø 335 mm) – Mähkopf PolyCut 28-2 (Ø 365 mm) Mähkopf mit Mähfäden „rund, leise“ mit Durchmesser 2,4 mm: <ul style="list-style-type: none"> – Mähkopf AutoCut 25-2 – Mähkopf AutoCut C 26-2 – Mähkopf AutoCut 27-2 – Mähkopf AutoCut 28-2 – Mähkopf AutoCut 36-2 – Mähkopf DuroCut 20-2 – Mähkopf SuperCut 20-2 – Mähkopf TrimCut C 32-2 | <ul style="list-style-type: none"> – Schutz für Mähköpfe (Ø 420 mm) – Universalschutz zusammen mit der Schürze und dem Ablängmesser (Ø 420 mm) | <ul style="list-style-type: none"> – optional | <ul style="list-style-type: none"> – Einschultergurt – Doppelschultergurt mit Schnelllöseeinrichtung |
| <ul style="list-style-type: none"> – Grasschneideblatt 230-2 (Ø 230 mm) – Grasschneideblatt 230-4 (Ø 230 mm) – Grasschneideblatt 230-8 (Ø 230 mm) – Grasschneideblatt 250-32 (Ø 250 mm) – Grasschneideblatt 260-2 (Ø 260 mm) – Dickichtmesser 250-3 (Ø 250 mm) | <ul style="list-style-type: none"> – Universalschutz ohne Schürze (Ø 420 mm) | <ul style="list-style-type: none"> – vorgeschrieben | |

21 Kombinationen aus Tragsystemen

21.1 Kombinationen aus Tragsystemen

Tragsysteme, die verwendet werden dürfen, sind hier angegeben:



Einschultergurt



Doppelschultergurt

22 Ersatzteile und Zubehör

22.1 Ersatzteile und Zubehör

STIHL  Diese Symbole kennzeichnen original STIHL Ersatzteile und original STIHL Zubehör.

STIHL empfiehlt, original STIHL Ersatzteile und original STIHL Zubehör zu verwenden.

Ersatzteile und Zubehör anderer Hersteller können durch STIHL hinsichtlich Zuverlässigkeit, Sicherheit und Eignung trotz laufender Marktbeobachtung nicht beurteilt werden und STIHL kann für deren Einsatz auch nicht einstehen.

Original STIHL Ersatzteile und original STIHL Zubehör sind bei einem STIHL Fachhändler erhältlich.

23 Entsorgen

23.1 KombiMotor und Akku entsorgen

Informationen zur Entsorgung sind bei der örtlichen Verwaltung oder bei einem STIHL Fachhändler erhältlich.

Eine unsachgemäße Entsorgung kann die Gesundheit schädigen und die Umwelt belasten.

- ▶ STIHL Produkte einschließlich Verpackung gemäß den örtlichen Vorschriften einer geeigneten Sammelstelle für Wiederverwertung zuführen.
- ▶ Nicht mit dem Hausmüll entsorgen.

24 EU-Konformitätserklärung

24.1 KombiMotor STIHL KMA 80.0 R

ANDREAS STIHL AG & Co. KG
Badstraße 115
D-71336 Waiblingen

Deutschland

erklärt in alleiniger Verantwortung, dass

- Bauart: Akku-KombiMotor
- Fabrikmarke: STIHL
- Typ: KMA 80.0 R
- Serienidentifizierung: FA08

den einschlägigen Bestimmungen der Richtlinien 2011/65/EU, 2006/42/EG, 2014/30/EU und 2000/14/EG entspricht und in Übereinstimmung mit den jeweils zum Produktionsdatum gültigen Versionen der folgenden Normen in Verbindung mit den in dieser Gebrauchsanleitung genannten KombiWerkzeugen entwickelt und gefertigt worden ist: EN 55014-1, EN 55014-2, EN 62233, EN 60335-1, EN 62841-1 und EN ISO 12100 unter Berücksichtigung der Normen EN 60335-2-72, EN 50636-2-92, EN 50636-2-100, ISO 11680-1, EN 62841-4-1, EN 62841-4-2 und EN 62841-4-4.

Der in dieser Gebrauchsanleitung beschriebene KombiMotor darf nur in Verbindung mit einem in dieser Gebrauchsanleitung genannten KombiWerkzeug in Betrieb genommen werden.

Die Technischen Unterlagen sind bei der Produktzulassung der ANDREAS STIHL AG & Co. KG aufbewahrt.

Das Baujahr, das Herstellungsland und die Maschinennummer sind auf dem KombiMotor angegeben.

Waiblingen, 15.10.2022

ANDREAS STIHL AG & Co. KG

i. V. 

Robert Olma, Vice President, Regulatory Affairs
& Global Governmental Relations

25 Allgemeine Sicherheitshinweise für Elektrowerkzeuge

25.1 Einleitung

Dieses Kapitel gibt die in der Norm EN/IEC 62841 für handgeführte motorbetriebene Elektrowerkzeuge vorformulierten, allgemeinen Sicherheitshinweise wieder.

STIHL muss diese Texte abdrucken.

Die unter "Elektrische Sicherheit" angegebenen Sicherheitshinweise zur Vermeidung eines elektrischen Schlags sind für STIHL Akku-Produkte nicht anwendbar.



WARNUNG

- **Lesen Sie alle Sicherheitshinweise, Anweisungen, Bebilderungen und technischen Daten, mit denen dieses Elektrowerkzeug versehen ist.** Versäumnisse bei der Einhaltung der nachfolgenden Anweisungen können elektrischen Schlag, Brand und/oder schwere Verletzungen verursachen. **Bewahren Sie alle Sicherheitshinweise und Anweisungen für die Zukunft auf.**

Der in den Sicherheitshinweisen verwendete Begriff „Elektrowerkzeug“ bezieht sich auf netzbetriebene Elektrowerkzeuge (mit Netzleitung) oder auf akkubetriebene Elektrowerkzeuge (ohne Netzleitung).

25.2 Arbeitsplatzsicherheit

- a) **Halten Sie Ihren Arbeitsbereich sauber und gut beleuchtet.** Unordnung oder unbeleuchtete Arbeitsbereiche können zu Unfällen führen.
- b) **Arbeiten Sie mit dem Elektrowerkzeug nicht in explosionsgefährdeter Umgebung, in der sich brennbare Flüssigkeiten, Gase oder Stäube befinden.** Elektrowerkzeuge erzeugen Funken, die den Staub oder die Dämpfe entzünden können.
- c) **Halten Sie Kinder und andere Personen während der Benutzung des Elektrowerkzeugs fern.** Bei Ablenkung können Sie die Kontrolle über das Elektrowerkzeug verlieren.

25.3 Elektrische Sicherheit

- a) **Der Anschlussstecker des Elektrowerkzeugs muss in die Steckdose passen. Der Stecker**

- darf in keiner Weise verändert werden. Verwenden Sie keine Adapterstecker gemeinsam mit schutzgeerdeten Elektrowerkzeugen.** Unveränderte Stecker und passende Steckdosen verringern das Risiko eines elektrischen Schlages.
- b) **Vermeiden Sie Körperkontakt mit geerdeten Oberflächen wie von Rohren, Heizungen, Herden und Kühlschränken.** Es besteht ein erhöhtes Risiko durch elektrischen Schlag, wenn Ihr Körper geerdet ist.
 - c) **Halten Sie Elektrowerkzeuge von Regen oder Nässe fern.** Das Eindringen von Wasser in ein Elektrowerkzeug erhöht das Risiko eines elektrischen Schlages.
 - d) **Zweckentfremden Sie die Anschlussleitung nicht. Verwenden Sie die Anschlussleitung niemals zum Tragen, Ziehen oder um den Stecker des Elektrowerkzeugs herauszuziehen. Halten Sie die Anschlussleitung fern von Hitze, Öl, scharfen Kanten oder sich bewegenden Teilen.** Beschädigte oder verwickelte Anschlussleitungen erhöhen das Risiko eines elektrischen Schlages.
 - e) **Wenn Sie mit einem Elektrowerkzeug im Freien arbeiten, verwenden Sie nur Verlängerungsleitungen, die auch für den Außenbereich geeignet sind.** Die Anwendung einer für den Außenbereich geeigneten Verlängerungsleitung verringert das Risiko eines elektrischen Schlages.
 - f) **Wenn der Betrieb des Elektrowerkzeugs in feuchter Umgebung nicht vermeidbar ist, verwenden Sie einen Fehlerstromschutzschalter.** Der Einsatz eines Fehlerstromschutzschalters vermindert das Risiko eines elektrischen Schlages.
- und Einsatz des Elektrowerkzeugs, verringert das Risiko von Verletzungen.
- c) **Vermeiden Sie eine unbeabsichtigte Inbetriebnahme. Vergewissern Sie sich, dass das Elektrowerkzeug ausgeschaltet ist, bevor Sie es an die Stromversorgung und/oder den Akku anschließen, es aufnehmen oder tragen.** Wenn Sie beim Tragen des Elektrowerkzeugs den Finger am Schalter haben oder das Elektrowerkzeug eingeschaltet an die Stromversorgung anschließen, kann dies zu Unfällen führen.
 - d) **Entfernen Sie Einstellwerkzeuge oder Schraubenschlüssel, bevor Sie das Elektrowerkzeug einschalten.** Ein Werkzeug oder Schlüssel, der sich in einem drehenden Teil des Elektrowerkzeugs befindet, kann zu Verletzungen führen.
 - e) **Vermeiden Sie eine abnormale Körperhaltung. Sorgen Sie für einen sicheren Stand und halten Sie jederzeit das Gleichgewicht.** Dadurch können Sie das Elektrowerkzeug in unerwarteten Situationen besser kontrollieren.
 - f) **Tragen Sie geeignete Kleidung. Tragen Sie keine weite Kleidung oder Schmuck. Halten Sie Haare und Kleidung fern von sich bewegenden Teilen.** Lockere Kleidung, Schmuck oder lange Haare können von sich bewegenden Teilen erfasst werden.
 - g) **Wenn Staubabsaug- und -auffangeinrichtungen montiert werden können, sind diese anzuschließen und richtig zu verwenden.** Verwendung einer Staubabsaugung kann Gefährdungen durch Staub verringern.
 - h) **Wiegen Sie sich nicht in falscher Sicherheit und setzen Sie sich nicht über die Sicherheitsregeln für Elektrowerkzeuge hinweg, auch wenn Sie nach vielfachem Gebrauch mit dem Elektrowerkzeug vertraut sind.** Achtloses Handeln kann binnen Sekundenbruchteilen zu schweren Verletzungen führen.

25.4 Sicherheit von Personen

- a) **Seien Sie aufmerksam, achten Sie darauf, was Sie tun, und gehen Sie mit Vernunft an die Arbeit mit einem Elektrowerkzeug. Benutzen Sie kein Elektrowerkzeug, wenn Sie müde sind oder unter dem Einfluss von Drogen, Alkohol oder Medikamenten stehen.** Ein Moment der Unachtsamkeit beim Gebrauch des Elektrowerkzeugs kann zu ernsthaften Verletzungen führen.
- b) **Tragen Sie persönliche Schutzausrüstung und immer eine Schutzbrille.** Das Tragen persönlicher Schutzausrüstung, wie Staubmaske, rutschfeste Sicherheitsschuhe, Schutzhelm oder Gehörschutz, je nach Art

25.5 Verwendung und Behandlung des Elektrowerkzeugs

- a) **Überlasten Sie das Elektrowerkzeug nicht. Verwenden Sie für Ihre Arbeit das dafür bestimmte Elektrowerkzeug.** Mit dem passenden Elektrowerkzeug arbeiten Sie besser und sicherer im angegebenen Leistungsbereich.
- b) **Benutzen Sie kein Elektrowerkzeug, dessen Schalter defekt ist.** Ein Elektrowerkzeug, das

- sich nicht mehr ein- oder ausschalten lässt, ist gefährlich und muss repariert werden.
- c) **Ziehen Sie den Stecker aus der Steckdose und/oder entfernen Sie einen abnehmbaren Akku, bevor Sie Geräteeinstellungen vornehmen, Einsatzwerkzeugteile wechseln oder das Elektrowerkzeug weglegen.** Diese Vorsichtsmaßnahme verhindert den unbeabsichtigten Start des Elektrowerkzeugs.
- d) **Bewahren Sie unbenutzte Elektrowerkzeuge außerhalb der Reichweite von Kindern auf. Lassen Sie keine Personen das Elektrowerkzeug benutzen, die mit diesem nicht vertraut sind oder diese Anweisungen nicht gelesen haben.** Elektrowerkzeuge sind gefährlich, wenn sie von unerfahrenen Personen benutzt werden.
- e) **Pflegen Sie Elektrowerkzeuge und Einsatzwerkzeug mit Sorgfalt. Kontrollieren Sie, ob bewegliche Teile einwandfrei funktionieren und nicht klemmen, ob Teile gebrochen oder so beschädigt sind, dass die Funktion des Elektrowerkzeugs beeinträchtigt ist. Lassen Sie beschädigte Teile vor dem Einsatz des Elektrowerkzeugs reparieren.** Viele Unfälle haben ihre Ursache in schlecht gewarteten Elektrowerkzeugen.
- f) **Halten Sie Schneidwerkzeuge scharf und sauber.** Sorgfältig gepflegte Schneidwerkzeuge mit scharfen Schneidkanten verklemmen sich weniger und sind leichter zu führen.
- g) **Verwenden Sie Elektrowerkzeug, Einsatzwerkzeug, Einsatzwerkzeuge usw. entsprechend diesen Anweisungen. Berücksichtigen Sie dabei die Arbeitsbedingungen und die ausführende Tätigkeit.** Der Gebrauch von Elektrowerkzeugen für andere als die vorgesehenen Anwendungen kann zu gefährlichen Situationen führen.
- h) **Halten Sie Griffe und Griffflächen trocken, sauber und frei von Öl und Fett.** Rutschige Griffe und Griffflächen erlauben keine sichere Bedienung und Kontrolle des Elektrowerkzeugs in unvorhergesehenen Situationen.

25.6 Service

- a) **Lassen Sie Ihr Elektrowerkzeug nur von qualifiziertem Fachpersonal und nur mit Original-Ersatzteilen reparieren.** Damit wird sichergestellt, dass die Sicherheit des Elektrowerkzeugs erhalten bleibt.

- b) **Warten Sie niemals beschädigte Akkus.** Sämtliche Wartung von Akkus sollte nur durch den Hersteller oder bevollmächtigte Kundendienststellen erfolgen.

25.7 Verwendung und Behandlung des Akkuwerkzeugs

- a) **Laden Sie die Akkus nur mit Ladegeräten auf, die vom Hersteller empfohlen werden.** Durch ein Ladegerät, das für eine bestimmte Art von Akkus geeignet ist, besteht Brandgefahr, wenn es mit anderen Akkus verwendet wird.
- b) **Verwenden Sie nur die dafür vorgesehenen Akkus in den Elektrowerkzeugen.** Der Gebrauch von anderen Akkus kann zu Verletzungen und Brandgefahr führen.
- c) **Halten Sie den nicht benutzten Akku fern von Büroklammern, Münzen, Schlüsseln, Nägeln, Schrauben oder anderen kleinen Metallgegenständen, die eine Überbrückung der Kontakte verursachen könnten.** Ein Kurzschluss zwischen den Akkukontakten kann Verbrennungen oder Feuer zur Folge haben.
- d) **Bei falscher Anwendung kann Flüssigkeit aus dem Akku austreten. Vermeiden Sie den Kontakt damit. Bei zufälligem Kontakt mit Wasser abspülen. Wenn die Flüssigkeit in die Augen kommt, nehmen Sie zusätzlich ärztliche Hilfe in Anspruch.** Austretende Akkuflüssigkeit kann zu Hautreizungen oder Verbrennungen führen.
- e) **Benutzen Sie keinen beschädigten oder veränderten Akku.** Beschädigte oder veränderte Akkus können sich unvorhersehbar verhalten und zu Feuer, Explosion oder Verletzungsgefahr führen.
- f) **Setzen Sie einen Akku keinem Feuer oder zu hohen Temperaturen aus.** Feuer oder Temperaturen über 130 °C (265 °F) können eine Explosion hervorrufen.
- g) **Befolgen Sie alle Anweisungen zum Laden und laden Sie den Akku oder das Akkuwerkzeug niemals außerhalb des in der Betriebsanleitung angegebenen Temperaturbereichs.** Falsches Laden oder Laden außerhalb des zugelassenen Temperaturbereichs kann den Akku zerstören und die Brandgefahr erhöhen.

25.8 Service

- a) **Lassen Sie Ihr Elektrowerkzeug nur von qualifiziertem Fachpersonal und nur mit Original-**

Ersatzteilen reparieren. Damit wird sichergestellt, dass die Sicherheit des Elektrowerkzeugs erhalten bleibt.

- b) **Warten Sie niemals beschädigte Akkus.** Sämtliche Wartung von Akkus sollte nur durch den Hersteller oder bevollmächtigte Kundendienststellen erfolgen.

25.9 Sicherheitshinweise für Heckenscheren

Allgemeine Sicherheitshinweise für Heckenscheren

- a) **Verwenden Sie die Heckenschere nicht bei schlechtem Wetter, besonders nicht bei Gewittergefahr.** Dies verringert die Gefahr, von einem Blitz getroffen zu werden.
- b) **Halten Sie jegliche Netzleitungen aus dem Schnittbereich fern.** Leitungen können in Hecken und Büschen verborgen sein und versehentlich durch das Messer angeschnitten werden.
- c) **Tragen Sie Gehörschutz.** Geeignete persönliche Schutzausrüstung verringert das Risiko einer Hörminderung.¹
- d) **Halten Sie die Heckenschere nur an den isolierten Griffflächen, da das Schneidmesser verborgene Stromleitungen treffen kann.** Der Kontakt der Messer mit einer spannungsführenden Leitung kann auch metallene Geräteteile unter Spannung setzen und zu einem elektrischen Schlag führen.
- e) **Halten Sie alle Körperteile vom Messer fern. Versuchen Sie nicht, bei laufenden Messern Schnittgut zu entfernen oder zu schneiden. Das Material festzuhalten.** Die Messer bewegen sich nach dem Ausschalten des Schalters weiter. Ein Moment der Unachtsamkeit bei Benutzung der Heckenschere kann zu schweren Verletzungen führen.
- f) **Stellen Sie sicher, dass alle Schalter ausgeschaltet sind und der Akku entfernt oder getrennt ist, bevor Sie eingeklemmtes Schnittgut entfernen oder die Maschine warten.** Ein unerwarteter Betrieb der Heckenschere beim Entfernen von eingeklemmtem Material kann zu ernsthaften Verletzungen führen.
- g) **Tragen Sie die Heckenschere am Griff bei stillstehendem Messer und achten Sie darauf, keinen Schalter zu betätigen.** Das

richtige Tragen der Heckenschere verringert die Gefahr des unbeabsichtigten Betriebs und eine dadurch verursachte Verletzung durch das Messer.

- h) **Bei Transport oder Aufbewahrung der Heckenschere stets die Abdeckung über die Messer ziehen.** Sachgemäßer Umgang mit der Heckenschere verringert die Verletzungsgefahr durch das Messer.

25.10 Zusätzliche Sicherheitshinweise für Heckenscheren mit verlängerter Reichweite

- a) **Tragen Sie bei Überkopparbeiten mit der Heckenschere mit verlängerter Reichweite Kopfschutz.** Herabfallende Bruchstücke können zu schweren Verletzungen führen.
- b) **Bedienen Sie die Heckenschere mit verlängerter Reichweite immer mit beiden Händen.** Halten Sie die Heckenschere mit verlängerter Reichweite mit beiden Händen um den Verlust der Kontrolle zu vermeiden.
- c) **Verringern Sie die Gefahr eines tödlichen Stromschlags, indem Sie die Heckenschere mit verlängerter Reichweite niemals in der Nähe von elektrischen Leitungen benutzen.** Die Berührung von oder die Benutzung in der Nähe von Stromleitungen kann zu schweren Verletzungen oder tödlichem Stromschlag führen.

25.11 Sicherheitshinweise für Grasstrimmer, Freischneider und Freischneider mit Sägeblatt

- a) **Verwenden Sie die Maschine nicht bei schlechtem Wetter, besonders nicht bei Gewitter.** Dies reduziert die Gefahr, von einem Blitz getroffen zu werden.
- b) **Untersuchen Sie den Arbeitsbereich gründlich nach Wildtieren.** Wildtiere können durch die laufende Maschine verletzt werden.
- c) **Untersuchen Sie den Arbeitsbereich gründlich und entfernen Sie alle Steine, Stöcke, Drähte, Knochen und andere Fremdkörper.** Herausgeschleuderte Teile können zu Verletzungen führen.
- d) **Kontrollieren Sie vor dem Gebrauch der Maschinen immer, ob das Schneidwerkzeug oder Sägeblatt und die Schneid- oder Säge-**

¹Schalldruckpegel > 85 dB(A)

- einheit nicht beschädigt sind.** Beschädigte Teile erhöhen das Verletzungsrisiko.
- e) **Befolgen Sie die Anweisungen für das Wechseln der Einsatzwerkzeuge.** Unsachgemäß angezogene Sägeblattnuttern oder -schrauben können entweder das Sägeblatt beschädigen oder dazu führen, dass es sich löst.
- f) **Die Bemessungsdrehzahl des Schneidwerkzeugs muss mindestens so hoch sein wie die auf der Maschine angegebene Höchstdrehzahl.** Schneidwerkzeuge, die sich schneller als mit ihrer Bemessungsdrehzahl drehen, können zerbrechen und umherfliegen.
- g) **Tragen Sie Augen-, Kopfschutz und Schutzhandschuhe.** Geeignete persönliche Schutzausrüstung wird Verletzungen durch herumfliegende Teile oder durch zufälligen Kontakt mit dem Schneidfaden oder dem Sägeblatt verringern.
- h) **Tragen Sie beim Betrieb der Maschine immer rutschfeste, schützende Schuhe. Niemals barfuß oder mit offenen Sandalen arbeiten.** Dadurch vermindern Sie die Gefahr einer Fußverletzung beim Kontakt mit dem rotierenden Schneidfaden oder Sägeblatt.
- i) **Tragen Sie beim Betrieb der Maschine immer Sicherheitsschuhe. Niemals barfuß oder mit offenen Sandalen arbeiten.** Dadurch vermindern Sie die Gefahr einer Fußverletzung beim Kontakt mit dem rotierenden Schneidfaden oder Sägeblatt.
- j) **Tragen Sie beim Betrieb der Maschine immer lange Hosen.** Bloße Haut erhöht die Wahrscheinlichkeit von Verletzungen durch herausgeschleuderte Objekte.
- k) **Halten Sie Umstehende beim Betrieb der Maschine fern.** Herausgeschleuderte Teile können zu ernsthaften Verletzungen führen.
- l) **Verwenden Sie immer beide Hände beim Betrieb der Maschine.** Halten Sie die Maschine mit beiden Händen, um einen Verlust der Kontrolle zu vermeiden.
- m) **Halten Sie die Maschine nur an den isolierten Griffflächen, weil der Schneidfaden oder das Sägeblatt verborgene Stromleitungen oder das eigene Netzkabel treffen kann.** Der Kontakt des Schneidfadens oder des Sägeblatts mit einer spannungsführenden Leitung kann auch metallene Geräteteile unter Spannung setzen und zu einem elektrischen Schlag führen.
- n) **Achten Sie immer auf festen Stand und benutzen Sie die Maschine nur, wenn Sie auf dem Boden stehen.** Rutschiger Untergrund oder instabile Standflächen können zum Verlust des Gleichgewichts oder zum Verlust der Kontrolle über die Maschine führen.
- o) **Betreiben Sie die Maschine nicht auf übermäßig steilen Hängen.** Damit wird das Risiko vermindert, die Kontrolle zu verlieren, auszurutschen und hinzufallen, was zu Verletzungen führen könnte.
- p) **Achten Sie beim Arbeiten an Abhängen auf einen sicheren Stand; arbeiten Sie immer quer zum Abhang, niemals aufwärts oder abwärts, und seien Sie extrem vorsichtig beim Ändern der Arbeitsrichtung.** Damit wird das Risiko vermindert, die Kontrolle zu verlieren, auszurutschen und hinzufallen, was zu Verletzungen führen könnte.
- q) **Halten Sie beim Arbeiten alle Körperteile vom Schneidfaden oder Sägeblatt fern. Bevor Sie die Maschine einschalten, stellen Sie sicher, dass der Schneidfaden oder das Sägeblatt nichts berührt.** Ein Augenblick der Unachtsamkeit beim Betrieb der Maschine kann zu Verletzungen bei Ihnen oder anderen führen.
- r) **Betreiben Sie die Maschine nicht über Tailenhöhe.** Dies hilft einen unbeabsichtigten Kontakt mit dem Schneidfaden oder Sägeblatt zu vermeiden und ermöglicht eine bessere Kontrolle der Maschine in unerwarteten Situationen.
- s) **Seien Sie beim Schneiden von Gestrüpp und Gehölz, das unter Spannung steht, auf dessen Zurückfedern gefasst.** Beim Entspannen der Holzfasern können Gestrüpp oder Gehölz den Benutzer treffen und/oder die Maschine außer Kontrolle bringen.
- t) **Seien Sie besonders vorsichtig beim Schneiden von Unterholz und jungen Bäumen.** Das dünne Material kann sich im Sägeblatt verfangen und auf Sie schlagen oder Sie aus dem Gleichgewicht bringen.
- u) **Halten Sie die Maschine unter Kontrolle und berühren Sie keine Sägeblätter oder andere gefährliche Teile, während diese sich noch bewegen.** Dies verringert das Risiko einer Verletzung durch sich bewegende Teile.
- v) **Tragen Sie die Maschine ausgeschaltet und von Ihrem Körper abgewandt.** Eine sachgemäße Handhabung der Maschine verringert

- die Wahrscheinlichkeit eines zufälligen Kontakts mit dem rotierenden Sägeblatt.
- w) **Bei Transport oder Lagerung der Maschine setzen Sie immer die Schutzkappe auf das Metallsägeblatt.** Sachgemäße Handhabung der Maschine verringert die Wahrscheinlichkeit eines zufälligen Kontakts mit dem Sägeblatt.
- x) **Verwenden Sie nur Ersatzfäden, -schneidköpfe und sägeblätter nach Vorgabe des Herstellers.** Falsche Ersatzteile können die Gefahr von Bruch und Verletzung erhöhen.
- y) **Stellen Sie sicher, dass der Schalter ausgeschaltet und der Akku entfernt ist, bevor Sie eingeklemmtes Material entfernen oder die Maschine warten.** Ein unerwarteter Betrieb der Maschine beim Entfernen von eingeklemmten Material kann zu ernsthaften Verletzungen führen.
- c) **Verwenden Sie keine stumpfen oder beschädigten Sägeblätter.** Stumpfe oder beschädigte Sägeblätter erhöhen das Risiko des Verklemmens oder Verhakens mit einem Objekt und können zu einem Rückstoß führen.
- d) **Sorgen Sie immer für gute Sicht auf das zu schneidende Material.** Ein Rückstoß ist wahrscheinlicher in Bereichen, in denen man das zu schneidende Material schwierig sehen kann.
- e) **Schalten Sie die Maschine aus, wenn sich beim Arbeiten eine andere Person nähert.** Andere Personen können im Fall eines Rückstoßes leichter vom rotierenden Sägeblatt getroffen und verletzt werden.

25.12 Sicherheitshinweise bezüglich Rückstoßes

Rückstoß ist eine plötzliche seitwärts, vorwärts oder rückwärts gerichtete Bewegung der Maschine, die auftreten kann, wenn das Schneidwerkzeug sich verklemmt oder in einem Objekt wie einem jungen Baum oder Baumstumpf verhakt. Sie kann so heftig sein, dass die Maschine und/oder die Bedienperson in eine beliebige Richtung getrieben wird und letztlich zum Verlust der Kontrolle über die Maschine führt.

Rückstoß und die zugehörigen Gefährdungen können durch geeignete Vorsichtsmaßnahmen, wie nachfolgend beschrieben, verhindert werden.

- a) **Halten Sie die Maschine mit beiden Händen fest und bringen Sie Ihre Arme in eine Stellung, in der Sie die Rückstoßkräfte abfangen können. Halten Sie sich links von der Maschine.** Ein Rückstoß kann durch die unerwartete Bewegung der Maschine das Risiko einer Verletzung erhöhen. Die Bedienperson kann durch geeignete Vorsichtsmaßnahmen die Rückstoßkräfte beherrschen.
- b) **Falls das Sägeblatt verklemmt oder Sie die Arbeit unterbrechen, schalten Sie die Maschine aus und halten Sie sie im Material ruhig, bis das Sägeblatt zum Stillstand gekommen ist. Versuchen Sie bei einem verklemmten Sägeblatt nie, die Maschine aus dem Material zu entfernen oder sie rückwärts zu ziehen, solange das Sägeblatt sich bewegt; sonst kann ein Rückstoß erfolgen.**

26 Anschriften

26.1 STIHL Hauptverwaltung

ANDREAS STIHL AG & Co. KG
Postfach 1771
D-71307 Waiblingen

26.2 STIHL Vertriebsgesellschaften

DEUTSCHLAND

STIHL Vertriebszentrale AG & Co. KG
Robert-Bosch-Straße 13
64807 Dieburg
Telefon: +49 6071 3055358

ÖSTERREICH

STIHL Ges.m.b.H.
Fachmarktstraße 7
2334 Vösendorf
Telefon: +43 1 86596370

SCHWEIZ

STIHL Vertriebs AG
Isenrietstraße 4
8617 Mönchaltorf
Telefon: +41 44 9493030

TSCHECHISCHE REPUBLIK

Andreas STIHL, spol. s r.o.
Chrlická 753
664 42 Modřice

26.3 STIHL Importeure

BOSNIEN-HERZEGOWINA

UNIKOMERC d. o. o.
Bišće polje bb
88000 Mostar
Telefon: +387 36 352560
Fax: +387 36 350536

KROATIEN

UNIKOMERC - UVOZ d.o.o.
Sjedište:
Amruševa 10, 10000 Zagreb
Prodava:
Ulica Kneza Ljudevita Posavskog 56, 10410
Velika Gorica
Telefon: +385 1 6370010
Fax: +385 1 6221569

TÜRKEI

SADAL TARIM MAKİNELERİ DIŞ TİCARET A.Ş.
Hürriyet Mahallesi Manas Caddesi No.1
35473 Menderes, İzmir
Telefon: +90 232 210 32 32
Fax: +90 232 210 32 33

Obsah

| | | |
|----|--|----|
| 1 | Úvod..... | 25 |
| 2 | Informace k tomuto návodu k použití..... | 25 |
| 3 | Přehled..... | 26 |
| 4 | Bezpečnostní pokyny..... | 27 |
| 5 | Příprava KombiMotoru k použití..... | 32 |
| 6 | Nabíjení akumulátoru a světla LED..... | 32 |
| 7 | Smontování KombiMotoru..... | 33 |
| 8 | Nastavení KombiMotoru pro uživatele..... | 34 |
| 9 | Vsazení a vyjmutí akumulátoru..... | 34 |
| 10 | Zapnutí a vypnutí KombiMotoru..... | 35 |
| 11 | Kontrola KombiMotoru a akumulátoru..... | 35 |
| 12 | Práce s KombiMotorem..... | 35 |
| 13 | Po skončení práce..... | 36 |
| 14 | Přeprava..... | 36 |
| 15 | Skladování..... | 36 |
| 16 | Čištění..... | 37 |
| 17 | Údržba a opravy..... | 37 |
| 18 | Odstranění poruch..... | 38 |
| 19 | Technická data..... | 39 |
| 20 | Kombinace s KombiNáradím..... | 40 |
| 21 | Kombinace z nosných systémů..... | 40 |
| 22 | Náhradní díly a příslušenství..... | 41 |
| 23 | Likvidace..... | 41 |
| 24 | Prohlášení o konformitě EU..... | 41 |
| 25 | Všeobecné bezpečnostní pokyny pro elektrické stroje..... | 41 |

26 Adresy..... 46

1 Úvod

Vážená zákaznice, vážený zákazníku,
těší nás, že jste se rozhodli pro firmu STIHL. Vytvíjíme a vyrábíme naše výrobky ve špičkové kvalitě podle potřeb našich zákazníků. Tím vznikají výrobky s vysokým stupněm spolehlivosti i při extrémním namáhání.

STIHL je zárukou špičkové kvality také v servisních službách. Náš odborný prodej zajišťuje kompetentní poradenství a instruktáž, jakož i obsáhlou technickou podporu.

STIHL se výslovně zasazuje za trvale udržitelné a zodpovědné zacházení s přírodou. Tento návod k použití Vám má být oporou při bezpečném a ekologickém používání Vašeho výrobku STIHL po dlouhý čas.

Děkujeme Vám za Vaši důvěru a přejeme mnoho spokojenosti s Vaším výrobkem STIHL.



Dr. Nikolas Stihl

DŮLEŽITÉ! PŘED POUŽITÍM SI NÁVOD PŘEČTĚTE A ULOŽTE JEJ PRO DALŠÍ POTŘEBU.

2 Informace k tomuto návodu k použití

2.1 Platné dokumenty

- Platí lokální bezpečnostní předpisy.
- ▶ Kromě tohoto návodu k použití je třeba si přečíst níže uvedené dokumenty, porozumět jim a uložit je pro pozdější použití:
 - Návod k použití pro používaný KombiNáradí STIHL
 - Návod k použití a obal používaného žacího nástroje
 - Bezpečnostní pokyny pro akumulátor STIHL AK
 - Bezpečnostní informace pro akumulátory STIHL a výrobky s integrovaným akumulátorem: www.stihl.com/safety-data-sheets

2.2 Označení varovných odkazů v textu



VAROVÁNÍ

- Odkaz upozorňuje na nebezpečí, která mohou vést k těžkým úrazům či usmrcení.
 - ▶ Uvedená opatření mohou zabránit těžkým úrazům či usmrcení.

UPOZORNĚNÍ

- Odkaz upozorňuje na nebezpečí, která mohou vést k věcným škodám.
 - ▶ Uvedená opatření mohou zabránit věcným škodám.

2.3 Symboly v textu



Tento symbol odkazuje na kapitolu v tomto návodu k použití.

3 Přehled

3.1 KombiMotor a akumulátor

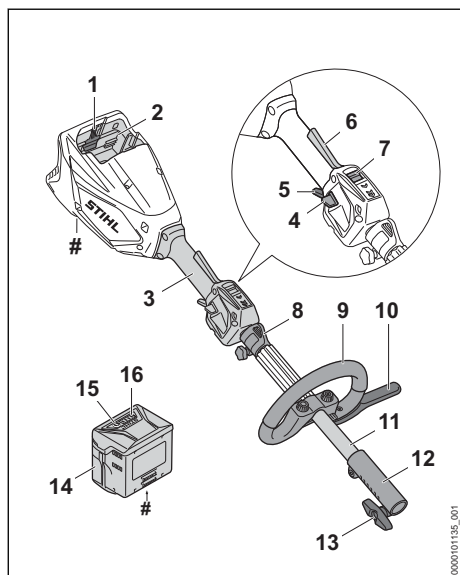

1 Aretační páčka

Aretační páčka drží akumulátor v akumulátorové šachtě.

2 Akumulátorová šachta

Do akumulátorové šachty se vsnuje akumulátor.

3 Ovládací rukojeť

Ovládací rukojeť slouží k ovládnání, držení a vedení KombiMotoru.

4 Deblokační šoupátko

Deblokační šoupátko odjišťuje spínač.

5 Spínač

Spínač KombiMotor zapíná a vypíná.

6 Ergo-páčka

Ergo-páčka udržuje deblokační šoupátko v jeho poloze po puštění spínače.

7 Stupňový přepínač

Stupňový přepínač slouží k nastavení výkonostního stupně.

8 Závěsný držák

Závěsný držák slouží k zavěšení nosného systému.

9 Kruhová trubková rukojeť

Kruhová trubková rukojeť slouží k držení a vedení KombiMotoru.

10 Omezovač kroků

Omezovač kroků omezuje vzdálenost mezi nohou uživatele a kovovým řezným/žacím nástrojem.

11 Tyč

Tyč spojuje všechny konstrukční díly.

12 Spojovací objímka

Spojovací objímka spojuje KombiMotor s KombiNástrojem.

13 Roubíkový šroub

Roubíkový šroub připevňuje KombiNástroj na násadu.

14 Akumulátor

Akumulátor napájí KombiMotor energií.

15 Světla LED

Světla LED signalizují stav nabití akumulátoru a poruchy.

16 Tlačítko

Světla LED signalizují stav nabití akumulátoru a poruchy.

Výkonový štítek s výrobním číslem

3.2 Symboly

Na KombiMotoru, akumulátoru a nabíječce se mohou nacházet symboly a ty mají následující význam:



1 LED svítí červeně. Akumulátor je příliš teplý nebo příliš studený.





4 LED blikají červeně. V akumulátoru došlo k poruše.



LED svítí zeleně a světla LED na akumulátoru svítí nebo blikají zeleně. Akumulátor se nabíjí.



LED bliká červeně. Mezi akumulátorem a nabíječkou není žádný elektrický kontakt nebo je porucha v akumulátoru či v nabíječce.



Zaručená hladina akustického výkonu podle směrnice 2000/14/ES v dB(A) za účelem porovnatelnosti akustických emisí výrobků.



Údaj vedle symbolu odkazuje na obsah energie akumulátoru podle specifikace výrobce článků. Obsah energie, který je k dispozici při použití, je menší.



Elektrický výrobek skladujte v uzavřeném a suchém prostoru.



Nelikvidujte výrobek s domácím odpadem.

Maximální výkonostní stupeň.



Výkonostní stupeň ECO.



4 Bezpečnostní pokyny

4.1 Varovné symboly

Varovné symboly na KombiMotoru, akumulátoru nebo nabíječce mají následující význam:



Dodržujte bezpečnostní pokyny a jejich opatření.



Návod k použití je třeba si přečíst, porozumět mu a uložit ho pro další potřebu.



Akumulátor během přerušeni práce, přepravy, skladování, údržby nebo opravy vždy vyjměte.



KombiMotor a nabíječku chraňte před deštěm a vlhkem.

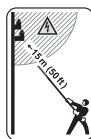

Dodržujte bezpečnostní odstup.



Akumulátor chraňte před horkem a ohněm.



Akumulátor chraňte před deštěm a vlhkem a neponožte ho do kapalin.

4.2 Řádné používání

KombiMotor STIHL KMA 80.0 R slouží k pohonu různých KombiNástrojů STIHL.

KombiMotor nesmí být používán za deště.

Akumulátor STIHL AK napájí KombiMotor energii.

Nabíječka STIHL AL 101 nabíjí akumulátor STIHL AK.

▲ VAROVÁNÍ

- Akumulátory a nabíječky, které nejsou firmou STIHL pro KombiMotor povoleny, mohou způsobit požáry a exploze. Může tak dojít k těžkým úrazům či úmrtí osob a ke vzniku věcných škod.
 - ▶ Používejte KombiMotor s akumulátorem STIHL AK.
 - ▶ Akumulátor STIHL AK nabíjejte nabíječkou STIHL AL 101, AL 301 nebo AL 500.
- Pokud KombiMotor, akumulátor nebo nabíječka nejsou používány způsobem, který odpovídá jejich účelu, může dojít k těžkým úrazům či úmrtí osob a mohou vzniknout věcné škody.
 - ▶ KombiMotor, akumulátor a nabíječku používejte tak, jak je to popsáno v tomto návodu k použití.

4.3 Požadavky na uživatele

▲ VAROVÁNÍ

- Uživatelé bez instruktáže nemohou rozpoznat nebo dobře odhadnout nebezpečí vyplývající z KombiMotoru a akumulátoru. Uživatel nebo jiné osoby mohou utrpět těžká nebo smrtelná zranění.



- ▶ Návod k použití je třeba si přečíst, porozumět mu a uložit ho pro další potřebu.
- ▶ Pokud se bude KombiMotor nebo akumulátor předávat další osobě, předejte zároveň s ním návod k použití.
- ▶ Zajistěte, aby uživatel splňoval níže uvedené požadavky:
 - Uživatel je odpočatý.
 - Uživatel je tělesně, sensoricky a duševně schopen KombiMotor nebo akumulátor obsluhovat a pracovat s ním. Pokud je uživatel tělesně, sensoricky a duševně způsobilý pouze částečně, smí s výrobkem pracovat pouze pod dohledem nebo po zaškolení odpovědnou osobou.
 - Uživatel může rozpoznat a dobře odhadnout nebezpečí hrozící KombiMotorem a akumulátorem.
 - Uživatel je ploetý nebo bude podle národních předpisů pod dohledem zaškolený pro výkon povolání.
 - Uživatel obdržel instrukci od odborného prodejce výrobků STIHL nebo od osoby znalé odborné tematiky ještě dříve, než začne s KombiMotorem poprvé pracovat.
 - Uživatel není pod vlivem alkoholu, léků nebo drog.
- ▶ V případě nejasností: vyhledejte odborného prodejce výrobků STIHL.

4.4 Oblečení a vybavení

▲ VAROVÁNÍ

- Během práce mohou být dlouhé vlasy vtaženy do KombiMotoru. Uživatel může utrpět těžká zranění.
 - ▶ Dlouhé vlasy svažte a zajistěte tak, aby se nacházely nad rameny.
- Předměty padající shora mohou vést k poranění hlavy.
 - ▶ Pokud během práce mohou shora padat předměty, noste ochrannou přilbu.
- Během práce může dojít k rozvíření prachu. Vdechovaný prach může poškodit zdraví a vyvolat alergické reakce.
 - ▶ Pokud bude rozvířen prach a vznikne prашná mlha: noste ochrannou protiprachovou masku.
- Nevhodný oděv se může zachytit ve dřevě, ve křoví a v KombiMotoru. Uživatelé bez vhodného oděvu mohou utrpět těžká zranění.
 - ▶ Noste těsně přiléhající oděv.

- ▶ Šály a ozdoby odložte.
- Pokud uživatel nosí nevhodnou obuv, může uklouznout. Uživatel může být zraněn.
 - ▶ Noste pevnou uzavřenou obuv s hrubou podrážkou.

4.5 Pracovní pásmo a okolí

4.5.1 KombiMotor

▲ VAROVÁNÍ

- Nezúčastněné osoby, děti a zvířata nemohou rozpoznat ani odhadnout nebezpečí vyplývající z KombiMotoru. Nezúčastněné osoby, děti a zvířata mohou být těžce zraněny.
 - ▶ Nepouštějte nezúčastněné osoby, děti a zvířata do pracovního pásma.
 - ▶ Nenechávejte KombiMotor bez dohledu.
 - ▶ Zajistěte, aby si děti nemohly s KombiMotorem hrát.
- Elektrické součástky KombiMotoru mohou vytvářet jiskry. Jiskry mohou ve snadno hořlavém nebo explozivním okolí vyvolat požáry nebo exploze. Může tak dojít k těžkým úrazům či úmrtí osob a ke vzniku věcných škod.
 - ▶ Nikdy nepracujte ve snadno hořlavém nebo explozivním okolí.

4.5.2 Akumulátor

▲ VAROVÁNÍ

- Nezúčastněné osoby, děti a zvířata nemohou rozpoznat ani odhadnout nebezpečí akumulátoru. Nezúčastněné osoby, děti a zvířata mohou být těžce zraněny.
 - ▶ Nezúčastněné osoby, děti a zvířata nepouštějte do blízkosti stroje.
 - ▶ Akumulátor nenechávejte bez dozoru.
 - ▶ Zajistěte, aby si děti nemohly s akumulátorem hrát.
- Akumulátor není chráněn proti všem okolním vlivům. Pokud je akumulátor vystaven určitým okolním vlivům, může začít hořet nebo explodovat, nebo může dojít k jeho neopravitelnému poškození. Může dojít k těžkým úrazům osob a ke vzniku věcných škod.



- ▶ Akumulátor chraňte před horkem a ohněm.
- ▶ Akumulátor neházejte do ohně.

- ▶ Akumulátor nenabíjejte, nepoužívejte a neskladujte mimo uvedené teplotní rozsahy,  19.4.



- ▶ Akumulátor chraňte před deštěm a vlhkem a nepoňujte ho do kapalin.

- ▶ Akumulátor nepřibližujte ke kovovým malým předmětům.
- ▶ Akumulátor nevystavujte vysokému tlaku.
- ▶ Akumulátor nevystavujte mikrovlnám.
- ▶ Akumulátor chraňte před chemikáliemi a solemi.

4.5.3 Nabíječka

▲ VAROVÁNÍ

- Nezúčastněné osoby, děti nemohou rozpoznat ani odhadnout nebezpečí nabíječky a elektrického proudu. Nezúčastněné osoby, děti a zvířata mohou být těžce zraněny nebo usmrceny.
 - ▶ Nezúčastněné osoby, děti a zvířata nepouštějte do blízkosti stroje.
- ▶ **Zajistěte, aby si děti nemohly s nabíječkou hrát.**
- Nabíječka není chráněna proti vodě. Pokud by se pracovalo v dešti nebo ve vlhkém prostředí, může dojít k úrazu elektrickým proudem. Uživatel může být zraněn a nabíječka se může poškodit.



- ▶ Nikdy nepracujte v dešti ani ve vlhkém prostředí.

- Nabíječka není chráněna před všemi okolními vlivy. Pokud je nabíječka vystavena určitým okolním vlivům, může začít hořet nebo explodovat. Může dojít k těžkým úrazům osob a ke vzniku věcných škod.
 - ▶ Skladujte nabíječku v uzavřeném a suchém prostoru.
 - ▶ Nikdy nabíječku nepoužívejte ve snadno hořlavém a explozivním prostředí.
 - ▶ Nikdy nabíječku nepoužívejte na snadno hořlavém podkladu.
 - ▶ Nabíječku nepoužívejte a neskladujte mimo uvedené teplotní rozsahy, 19.4.
- Osoby mohou zakopnout o připojovací kabel. Mohlo by dojít k poranění osob a poškození nabíječky.
 - ▶ Připojovací kabel nainstalujte naplocho na zem.

4.6 Bezpečnosti odpovídající stav

4.6.1 KombiMotor

- KombiMotor je ve stavu odpovídající bezpečnosti, když jsou splněny níže uvedené podmínky:
- KombiMotor není poškozen.
 - KombiMotor je čistý.
 - Ovládací prvky fungují a nejsou změněny.
 - Je namontován KombiNástroj uvedený v tomto návodu k použití.

- KombiNástroj je namontován správně.
- Je namontováno pouze originální příslušenství STIHL určené pro tento KombiMotor.
- Příslušenství je správně namontováno.

▲ VAROVÁNÍ

- Ve stavu neodpovídající bezpečnosti nemohou konstrukční díly již bezpečně fungovat a bezpečnostní zařízení mohou být vyřazena z provozu. Může dojít k těžkým úrazům nebo usmrcení osob.
 - ▶ Pracujte s nepoškozeným KombiMotorem.
 - ▶ Pokud je KombiMotor znečištěný: KombiMotor vyčistěte.
 - ▶ KombiMotor nepozměňujte. Výjimka: montáž KombiNástroje, který je uveden v tomto návodu k použití.
 - ▶ Pokud nefungují ovládací prvky: s KombiMotorem nepracujte.
 - ▶ Montujte pouze originální příslušenství STIHL určené pro tento KombiMotor.
 - ▶ KombiNástroj namontujte tak, jak je to popsáno v návodu k použití KombiNástroje.
 - ▶ Příslušenství namontujte tak, jak je to popsáno v tomto návodu k použití nebo v návodu k použití daného příslušenství.
 - ▶ Do otvorů KombiMotoru nestrkejte žádné předměty.
 - ▶ Opotřebované nebo poškozené informační štítky vyměňte.
 - ▶ V případě nejasností: vyhledejte odborného prodejce výrobků STIHL.

4.6.2 Akumulátor

Akumulátor je v bezpečnosti odpovídající stavu, když jsou splněny níže uvedené podmínky:

- Akumulátor není poškozen.
- Akumulátor je čistý a suchý.
- Akumulátor funguje a není pozměněn.

▲ VAROVÁNÍ

- Ve stavu neodpovídající bezpečnosti nemůže akumulátor již bezpečně fungovat. Osoby mohou utrpět těžká zranění.
 - ▶ Pracujte s nepoškozeným a fungujícím akumulátorem.
 - ▶ Poškozený nebo defektní akumulátor nenabíjejte.
 - ▶ Pokud je akumulátor znečištěný: akumulátor vyčistit a nechat uschnout.
 - ▶ Pokud je akumulátor mokřý nebo vlhký: akumulátor nechat uschnout, 19.5.
 - ▶ Akumulátor neměnit.
 - ▶ Do otvorů akumulátoru nestrkejte žádné předměty.

- ▶ Elektrické kontakty akumulátoru nespojujte a nezkratujte kovovými předměty.
- ▶ Akumulátor neotvírejte.
- ▶ Opoškozené nebo poškozené informační štítky vyměňte.
- Z poškozeného akumulátoru může vytékat kapalina. Pokud by se kapalina dostala do styku s pokožkou nebo očima, může dojít k podráždění pokožky či očí.
 - ▶ Zabraňte kontaktu s kapalinou.
 - ▶ Pokud došlo ke kontaktu s pokožkou: dotčená místa pokožky umyjte velkým množstvím vody a mýdlem.
 - ▶ Pokud došlo ke kontaktu s očima: vyplachujte oči nejméně po dobu 15 minut velkým množstvím vody a vyhledejte lékaře.
- Poškozený nebo defektní akumulátor může být nezvykle cítit, může kouřit nebo hořet. Může tak dojít k těžkým úrazům či úmrtí osob a ke vzniku věcných škod.
 - ▶ Pokud je akumulátor neobvykle cítit nebo kouří: akumulátor nepoužívejte a nepřibližujte ho k hořlavým látkám.
 - ▶ Pokud akumulátor hoří: pokuste se uhasit akumulátor hasicím přístrojem nebo vodou.
- ▶ Pokud jsou světelné poměry a viditelnost špatné: s KombiMotorem nepracujte.
- ▶ Obsluhujte KombiMotor sám/sama.
- ▶ Dávejte pozor na překážky.
- ▶ Při práci stůjte na zemi a udržujte rovnováhu. Pokud je nutné pracovat ve výškách: používejte vysokozdviznou pracovní plošinu nebo bezpečné lešení.
- ▶ Pokud se dostaví známky únavy: udělejte si pracovní přestávku.
- Pokud se KombiMotor během práce změní nebo se chová nezvyklým způsobem, může být v provozně nebezpečném stavu. Může dojít k těžkým úrazům osob a ke vzniku věcných škod.
 - ▶ Práci ukončete, akumulátor vyjměte a vyhledejte odborného prodejce výrobků STIHL.
- Během práce může KombiMotor způsobit vznik vibrací.
 - ▶ Noste rukavice.
 - ▶ Práci přerušujte přestávkami.
 - ▶ Pokud se vyskytnou náznaky poruch prokrvení: vyhledejte lékaře.
- V nebezpečné situaci může uživatel propadnout panice a nosný systém nesejmout. Uživatel tím může utrpět těžké zranění.
 - ▶ Předem nacvičte odložení nosného systému.

4.6.3 Nabíječka

Nabíječka je ve stavu odpovídajícím bezpečnosti, když jsou splněny níže uvedené podmínky:

- Nabíječka není poškozená.
- Nabíječka je čistá a suchá.

▲ VAROVÁNÍ

- Ve stavu neodpovídajícím bezpečnostním požadavkům nemožno konstrukční díly již bezpečně fungovat a bezpečnostní zařízení mohou být vyřazena z provozu. Může dojít k těžkým úrazům nebo usmrcení osob.
 - ▶ Používejte nepoškozenou nabíječku.
 - ▶ Pokud je nabíječka znečištěná nebo mokrá: nabíječku vyčistěte a nechejte uschnout.
 - ▶ Nabíječku nepozměňujte.
 - ▶ Do otvorů nabíječky nestrkejte žádné předměty.
 - ▶ Elektrické kontakty nabíječky nespojujte a nezkratujte kovovými předměty.
 - ▶ Nabíječku nikdy neotvírejte.

4.7 Pracovní postup

▲ VAROVÁNÍ

- Uživatel již v určitých situacích nemůže soustředěně pracovat. Uživatel může zakopnout, upadnout a těžce se zranit.
 - ▶ Pracujte klidně a s rozvahou.

▲ NEBEZPEČÍ

- Pokud se pracuje v okolí kabelů vedoucích elektrický proud, může s nimi KombiMotor přijít do kontaktu a poškodit je. Uživatel může utrpět těžké nebo smrtelné zranění.

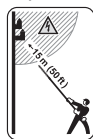

- ▶ Dodržujte odstup 15 m od kabelů vedoucích napětí.

4.8 Přeprava

4.8.1 KombiMotor

▲ VAROVÁNÍ

- Během přepravy se může KombiMotor převrátit nebo pohnout. Může dojít k úrazům osob a ke vzniku věcných škod.



- ▶ Vyměňte akumulátor.
- ▶ Pokud je namontován KombiNástroj, transportujte KombiMotor tak, jak je to popsáno

v návodu k použití namontovaného Kombi-Nástroje.

- ▶ Zajistěte KombiMotor upínacím popruhem, řemenem nebo sítkou tak, aby se nemohl převrátit ani pohnout.

4.8.2 Akumulátor

▲ VAROVÁNÍ

- Akumulátor není chráněn proti všem okolním vlivům. Pokud je akumulátor vystaven určitým okolním vlivům, může být poškozen a může dojít ke vzniku věcných škod.
 - ▶ Poškozený akumulátor nepřepravujte.
- Během přepravy se může akumulátor převrátit nebo pohnout. Může dojít k úrazům osob a ke vzniku věcných škod.
 - ▶ Akumulátor v balení zabalte tak, aby se nemohl pohybovat.
 - ▶ Balení zajistěte tak, aby se nemohlo pohybovat.

4.8.3 Nabíječka

▲ VAROVÁNÍ

- Během přepravy se může nabíječka převrátit nebo pohnout. Může dojít k úrazům osob a ke vzniku věcných škod.
 - ▶ Vytáhněte elektrickou vidlici ze zásuvky.
 - ▶ Vyměňte akumulátor.
 - ▶ Nabíječku zajistěte upínacími popruhy, řemenem nebo sítkou tak, aby se nemohla převrátit ani pohnout.
- Připojovací kabel není určen k tomu, aby se za něj nabíječka nosila. Připojovací kabel a nabíječka tím mohou být poškozeni.
 - ▶ Připojovací kabel sviňte a připevněte na nabíječku.

4.9 Skladování

4.9.1 KombiMotor

▲ VAROVÁNÍ

- Děti nemohou rozpoznat ani odhadnout nebezpečí vyplývající z KombiMotoru. Děti mohou utrpět těžké úrazy.



- ▶ Vyměňte akumulátor.

- ▶ KombiMotor skladujte mimo dosah dětí.
- Elektrické kontakty na KombiMotoru a kovové konstrukční díly mohou vlivem vlhka zkorodovat. KombiMotor se může poškodit.



- ▶ Vyměňte akumulátor.

- ▶ KombiMotor skladujte v čistém a suchém stavu.

4.9.2 Akumulátor

▲ VAROVÁNÍ

- Děti nemohou rozpoznat ani odhadnout nebezpečí vyplývající z akumulátoru. Děti mohou utrpět těžké úrazy.
 - ▶ Akumulátor skladujte mimo dosah dětí.
- Akumulátor není chráněn proti všem okolním vlivům. Pokud je akumulátor vystaven určitým okolním vlivům, může dojít k neopravitelnému poškození.
 - ▶ Akumulátor skladujte v čistém a suchém stavu.
 - ▶ Skladujte akumulátor v uzavřeném prostoru.
 - ▶ Akumulátor skladujte odděleně od KombiMotoru.
 - ▶ Pokud je akumulátor uložen v nabíječce: odpojte síťový konektor a uložte akumulátor se stavem nabití mezi 40 % a 60 % (2 zelená svítící světla LED).
 - ▶ Akumulátor je třeba skladovat v rámci zadávaných teplotních mezí, 19.4.

4.9.3 Nabíječka

▲ VAROVÁNÍ

- Děti nemohou rozpoznat ani odhadnout nebezpečí hrozící nabíječkou. Může dojít k těžkým úrazům nebo usmrcení dětí.
 - ▶ Vytáhněte síťový konektor sítě.
 - ▶ Skladujte nabíječku mimo dosah dětí.
- Nabíječka není chráněna před všemi okolními vlivy. Pokud je nabíječka vystavena určitým okolním vlivům, může dojít k jejímu poškození.
 - ▶ Vytáhněte síťový konektor sítě.
 - ▶ Pokud je nabíječka příliš zahřátá: nechejte ji vychladnout.
 - ▶ Skladujte nabíječku v čistém a suchém stavu.
 - ▶ Nabíječku skladujte v uzavřeném prostoru.
 - ▶ Nabíječku je třeba skladovat v rámci zadávaných teplotních mezí, 19.4.
- Připojovací kabel není určen k tomu, aby se za něj nabíječka nosila či zavěšovala. Připojovací kabel a nabíječka tím mohou být poškozeni.

- ▶ Nabíječku berte a držte za těleso. K usnadnění nadzdvihnutí nabíječky je na zadní straně nabíječky umístěna prohlubeň na ruku.
- ▶ Nabíječku zavěste na závěsný držák na zdi.

4.10 Čištění, údržba a opravy

▲ VAROVÁNÍ

- Pokud je akumulátor během čištění, údržby nebo opravy vsazen, může dojít k nechtěnému zapnutí KombiMotoru. Může dojít k těžkým úrazům osob a ke vzniku věcných škod.



- ▶ Vyjměte akumulátor.

- Agresivní čisticí prostředky, čištění pomocí vodního proudu nebo špičatými předměty mohou KombiMotor nebo akumulátor poškodit. Pokud nejsou KombiMotor nebo akumulátor správně čištěny, nemohou konstrukční díly již správně fungovat a bezpečnostní zařízení mohou být vyřazena z provozu. Osoby mohou utrpět těžká zranění.

- ▶ KombiMotor a akumulátor čistěte tak, jak je to popsáno v tomto návodu k použití.





- Pokud KombiMotor nebo akumulátor nejsou správně udržovány nebo opravovány, nemohou konstrukční díly již správně fungovat a bezpečnostní zařízení mohou být vyřazena z provozu. Může dojít k těžkým úrazům nebo usmrcení osob.







- ▶ Nikdy KombiMotor a akumulátor sám/sama neopravujte ani neprovádějte údržbařské úkony.
- ▶ Pokud musí být provedena údržba či oprava KombiMotoru nebo akumulátoru, vyhledejte odborného prodejce výrobků STIHL.

5 Příprava KombiMotoru k použití

5.1 Příprava KombiMotoru k použití

Před každým započetím práce se musí provést níže uvedené kroky:

- ▶ Zajistěte, aby se níže uvedené konstrukční díly nacházely v bezpečném stavu:
 - KombiMotor,  4.6.1.
 - KombiNástroj tak, jak je to popsáno v návodu k použití KombiNástroje.
 - Akumulátor,  4.6.2.
- ▶ Zkontrolujte akumulátor,  11.2.
- ▶ Akumulátor zcela nabijte,  6.1.

- ▶ Vyčistěte KombiMotor,  16.1.
- ▶ Namontujte kruhovou trubkovou rukojeť,  7.1.
- ▶ Pokud se používá vyžinač FS-KM nebo odstraňovač plevele RG-KM: namontujte omezovač kroků,  7.2.
- ▶ KombiNástroj namontujte tak, jak je to popsáno v návodu k použití KombiNástroje.
- ▶ Pokud se používá vyžinač FS-KM, odstraňovač plevele RG-KM nebo prodloužené zahradní nůžky HL-KM: přiložte a nastavte nosný systém,  8.1.
- ▶ Nastavte kruhovou trubkovou rukojeť,  8.2.
- ▶ Zkontrolujte ovládací prvky,  11.1.
- ▶ Pokud se tyto kroky nemohou provést: KombiMotor nepoužívejte a vyhledejte odborného prodejce výrobků STIHL.

6 Nabíjení akumulátoru a světla LED

6.1 Nabíjení akumulátoru

Délka doby nabíjení závisí na různých vlivech, např. na teplotě akumulátoru nebo na teplotě okolí. Aby se dosáhlo optimálního výkonu, dbejte na dodržování doporučených teplotních mezí  19.5. Skutečná délka doby nabíjení se může odchylovat od uvedené délky doby nabíjení. Délka doby nabíjení je uvedena na adrese www.stihl.com/charging-times.

Když je elektrická vidlice zasunuta do zásuvky a akumulátor je vsazen do nabíječky, proces nabíjení se spustí automaticky. Po úplném nabití akumulátoru se nabíječka automaticky vypne.

Během nabíjení se akumulátor a nabíječka zahřívají.

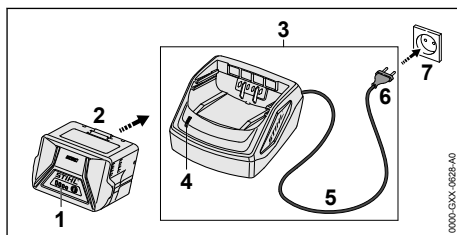

- ▶ Síťový konektor (6) zasuňte do dobře přístupné zásuvky (7).
- Nabíječka (3) provede detekční test. Světlo LED (4) svítí cca 1 vteřinu zeleně a cca 1 vteřinu červeně.
- ▶ Proveďte instalaci připojovacího kabelu (5).
- ▶ Akumulátor (2) vsadte do vodiček nabíječky (3) a až na doraz ho zamáčkněte. Světlo LED (4) svítí zeleně. Světla LED (1) svítí zeleně a akumulátor (2) se nabíjí.
- ▶ Pokud světlo LED (4) a světla LED (1) již nesvítí: akumulátor (2) je zcela nabitý a může se z nabíječky (3) vyjmout.
- ▶ Pokud se nabíječka (3) již nebude používat: elektrickou vidlici (6) vytáhněte ze zásuvky (7).

6.2 Indikace stavu nabití

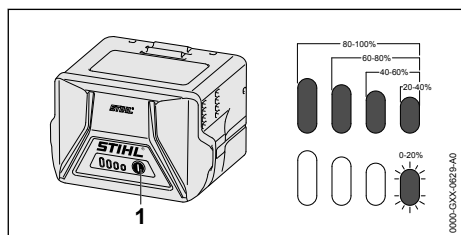

- ▶ Stisknout tlačítko (1). Světla LED svítí po dobu cca. 5 vteřin zeleně a udávají stav nabití.
- ▶ Pokud pravé světlo LED bliká zeleně: akumulátor nabit.

6.3 Světla LED na akumulátoru

Světla LED mohou signalizovat stav nabití akumulátoru nebo poruchy. Světla LED mohou svítit nebo blikat zeleně nebo červeně.

Pokud světla LED svítí nebo blikají zeleně, je signalizován stav nabití.

- ▶ Pokud světla LED svítí nebo blikají červeně: odstraňte závady,  18.1. V KombiMotoru nebo v akumulátoru je porucha.

6.4 LED na nabíječce

LED signalizuje stav nabíječky.

Pokud světlo LED svítí zeleně, akumulátor se nabíjí.

- ▶ Pokud světlo LED bliká červeně: odstranit závady. V nabíječce je porucha.

7 Smontování KombiMotoru

7.1 Namontujte kruhovou trubkovou rukojeť

- ▶ Vypněte KombiMotor a vyjměte akumulátor.

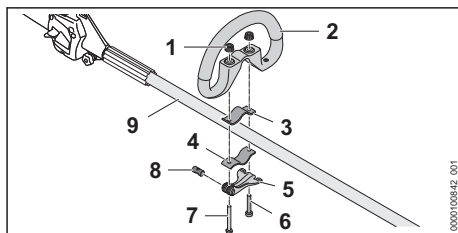

- ▶ Zaveďte čep (8) do otvoru v rychloupínači (5). Čep (8) vyrovnejte tak, zářez na čepu byl dole.
- ▶ Vložte třmen (3) do kruhové trubkové rukojeti tak, aby vývrtky lícovaly.
- ▶ Kruhovou trubkovou rukojeť (2) společně s třmenem (3) nasadte na tyč (9).
- ▶ Prostrčte dlouhý šroub (7) skrz vývrtky v čepu a rychloupínači (5).
- ▶ Přitlačte třmen (4) proti tyči a vyrovnejte jej tak, aby otvory lícovaly.
- ▶ Prostrčte krátký šroub (6) skrz vývrtky.
- ▶ Prostrčte dlouhý šroub (7) skrz vývrtky.
- ▶ Našroubujte rýhovanou matici (1).
- ▶ Přiklopte rychloupínač (5).

Pokud se kruhová trubková rukojeť[®] (2) již nedá posouvat, je kruhová trubková rukojeť pevně nastavena.

- ▶ Pokud se kruhová trubková rukojeť[®] (2) dá posouvat:
 - ▶ Vyklopte rychloupínač[®] (5).
 - ▶ Utáhněte rýhovanou matici (1).
 - ▶ Přiklopte rychloupínač (5). Kruhová trubková rukojeť[®] (2) se již nedá posouvat.
- ▶ V případě, že se rychloupínač (5) nedá zcela přiklopit:
 - ▶ Vyklopte rychloupínač[®] (5).
 - ▶ Uvolněte rýhovanou matici (1).
 - ▶ Přiklopte rychloupínač (5). Kruhová trubková rukojeť[®] (2) se již nedá posouvat.

7.2 Montáž omezovače kroků

- ▶ Vypněte KombiMotor a vyjměte akumulátor.

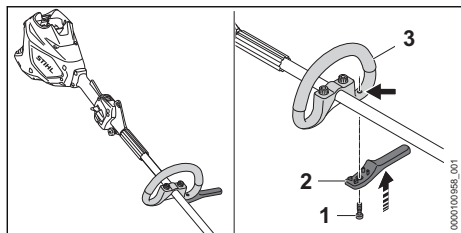

- ▶ Nasadíte omezovač kroků (2) na kruhovou trubkovou rukojeť (3). Omezovač kroků plynule navazuje na kruhovou trubkovou rukojeť.
- ▶ Zašroubujte šroub (1) a pevně utáhněte.

8 Nastavení KombiMotoru pro uživatele

8.1 Nasazení a nastavení jednoramenního závěsného zařízení

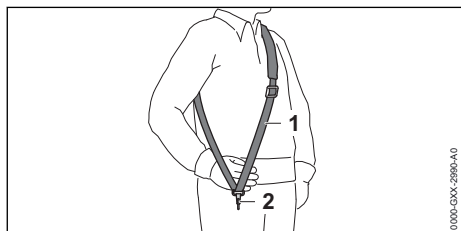

- ▶ Nasadíte si jednoramenní závěsné zařízení (1).
- ▶ Jednoramenní závěsné zařízení (1) nastavte tak, aby karabinka (2) ležela asi o šířku jedné dlaně pod pravým bokem.

Další nosné systémy, které se smějí používat, jsou uvedeny v tomto návodu k použití, 20.2.

8.2 Vyrovnání a nastavení kruhové trubkové rukojeti

Kruhová trubková rukojeť může být v závislosti na použití a tělesné výšce uživatele nastavena do různých poloh.

- ▶ Vypněte KombiMotor a vyjměte akumulátor.

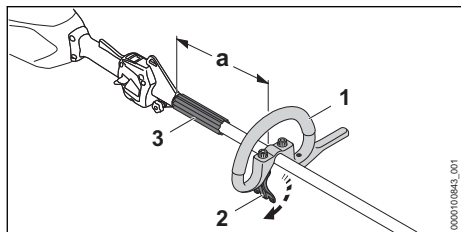

- ▶ Uvolněte rychloupínač (2).
- ▶ Posuňte kruhovou trubkovou rukojeť (1) do požadované polohy tak, aby byly splněny níže uvedené podmínky:
 - Distanční kus (3) se vejde mezi kruhovou trubkovou rukojeť (1) a závěsný držák.
 - Pokud se používá žací hlava: a = maximálně 30 cm
 - Pokud se používá kovový žací nástroj: a = maximálně 25 cm
- ▶ Uzavřete rychloupínač (2) tak, aby již nebylo možné kruhovou trubkovou rukojeť (1) otočit kolem tyče.

9 Vsazení a vyjmutí akumulátoru

9.1 Vsazení akumulátoru

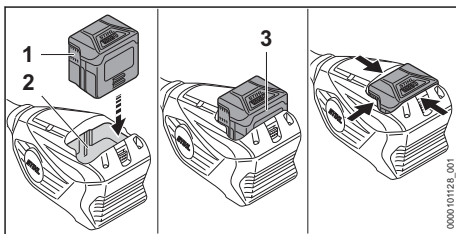

- ▶ Akumulátor (1) vtláčíte do akumulátorové šachty (2) tak dlouho, až se ozve slyšitelné kliknutí. Šipky (3) na akumulátoru (1) jsou ještě viditelné a akumulátor (1) je zajištěn v akumulátorové šachtě (2). Mezi KombiMotorem a akumulátorem (1) není žádný elektrický kontakt.
- ▶ Zamáčkněte akumulátor (1) do akumulátorové šachty (2) až na doraz. Akumulátor (1) se s druhým kliknutím zajistí a je ve stejné rovině s tělesem KombiMotoru.

9.2 Vyjmutí akumulátoru

- ▶ KombiMotor položte na rovnou plochu.

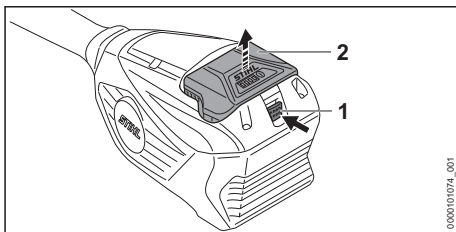

- ▶ Stiskněte aretační páčku (1). Akumulátor (2) je deblokován a lze ho vyjmout.

10 Zapnutí a vypnutí KombiMotoru

10.1 Zapnutí KombiMotoru

- ▶ Držte KombiMotor pevně pravou rukou za ovládací rukojeť tak, aby palec obepínal hmatec (2) ovládací rukojeti.
- ▶ KombiMotor držte pevně levou rukou za kruhovou trubkovou rukojeť tak, aby palec obepínal kruhovou trubkovou rukojeť.

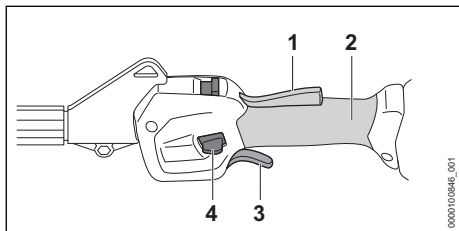

- ▶ Rukou stiskněte ergo-páčku (1) a držte ji stisknutou.
- ▶ Stiskněte deblokační šoupátko (4) palcem dolů.
- ▶ Ukazováčkem stiskněte spínač (3) a držte jej stisknutý. KombiMotor akceleruje a KombiNástroj se otáčí.

Čím více se spínač (3) tiskne, tím rychleji se KombiNástroj otáčí.

KombiMotor pozná v maximálním výkonostním stupni osazený KombiNástroj a nastaví automaticky správné maximální otáčky.

10.2 Vypnutí KombiMotoru

- ▶ Pusťte spínač a pojistku spínače.
- ▶ Počkejte, dokud KombiMotor nepřestane být poháněn.
- ▶ Pokud je KombiNástroj i nadále poháněn, vyjměte akumulátor a vyhledejte odborného prodejce výrobků STIHL. KombiMotor je vadný.

11 Kontrola KombiMotoru a akumulátoru

11.1 Kontrola ovládacích prvků

Deblokovací šoupátko, ergo-páčka a spínač

- ▶ Vyjměte akumulátor.
- ▶ Pokud se stisknout spínač bez stisknutí deblokačního šoupátka.
- ▶ Pokud se spínač dá stisknout, KombiMotor nepoužívejte a vyhledejte odborného prodejce výrobků STIHL.

- ▶ Deblokační šoupátko je vadné.
- ▶ Stiskněte deblokační šoupátko a držte je.
- ▶ Stiskněte ergo-páčku a držte ji stisknutou.
- ▶ Stiskněte spínač.
- ▶ Deblokovací šoupátko můžete pustit.
- ▶ Pusťte spínač a ergo-páčku.
- ▶ Pokud se deblokační šoupátko, spínač nebo ergo-páčka těžce pohybují nebo se neodpruží do výchozí polohy: KombiMotor nepoužívejte a vyhledejte odborného prodejce výrobků STIHL.
- ▶ Deblokační šoupátko, spínač nebo ergo-páčka jsou vadné.

Zapnutí KombiMotoru

- ▶ Vsaďte akumulátor.
- ▶ Stiskněte deblokační šoupátko a držte je.
- ▶ Stiskněte spínač a držte ho stisknutý. KombiNástroj se pohybuje.
- ▶ Pokud 3 LED blikají červeně: vyjměte akumulátor a vyhledejte odborného prodejce výrobků STIHL.
- ▶ V KombiMotoru je porucha.
- ▶ Pusťte spínač.
- ▶ KombiNástroj se po krátké době již netočí.
- ▶ Pokud je KombiNástroj i nadále poháněn, vyjměte akumulátor a vyhledejte odborného prodejce výrobků STIHL.
- ▶ KombiMotor je vadný.

11.2 Kontrola akumulátoru

- ▶ Stisknout tlačítko na akumulátoru.
- ▶ Světla LED svítí nebo blikají.
- ▶ Pokud světla LED nesvítí nebo neblíkají: akumulátor nepoužívat a vyhledat odborného prodejce výrobků STIHL.
- ▶ V akumulátoru je porucha.

12 Práce s KombiMotorem

12.1 Jak KombiMotor držet a vést

- ▶ V závislosti na namontovaném KombiNáradí a použití se KombiMotor různě drží a vede.
- ▶ KombiMotor držte a ved'te tak, jak je popsáno v návodu k použití namontovaného KombiNáradí.

12.2 Nastavení výkonostního stupně

V závislosti na použití mohou být nastaveny 2 výkonostní stupně. Poloha stupňového přepínače (1) udává nastavený výkonostní stupeň.

Nastavený výkonostní stupeň ovlivňuje provozní dobu akumulátoru.

—  **ECO** : výkonnostní stupeň ECO, nízký výkon

—  : maximální výkonnostní stupeň, maximální výkon

Pokud je nastavený maximální výkonnostní stupeň, KombiMotor rozpozná osazený KombiNástroj a nastaví automaticky vhodné otáčky.

Pokud je nastavený výkonnostní stupeň Eco, jsou otáčky sníženy.

Tím lze prodloužit provozní dobu akumulátoru.

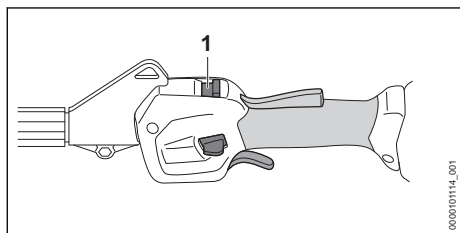

- Posuňte stupňový přepínač (1) palcem do požadované polohy.

12.3 Pracovní postup

V závislosti na namontovaném KombiNástroji se s KombiMotorem může pracovat různě.

- Pracujte tak, jak je popsáno v návodu k použití namontovaného KombiNástroje.

Aby se dosáhlo optimálního výkonu, dbejte na dodržování doporučených teplotních mezí,  19.5.

13 Po skončení práce

13.1 Po skončení práce

- Vypněte KombiMotor a vyjměte akumulátor.
- Pokud je KombiMotor mokrý, nechejte KombiMotor uschnout.
- Pokud je akumulátor mokrý nebo vlhký: akumulátor nechejte uschnout,  19.5.
- Vyčistěte KombiMotor.
- Vyčistěte akumulátor.

14 Přeprava

14.1 Přeprava KombiMotoru

- Vypněte KombiMotor a vyjměte akumulátor.

Jak KombiMotor nosit

- KombiMotor neste jednou rukou za tyč tak, aby KombiNástroj směřoval dozadu a aby byl KombiMotor vyvážený.

Přeprava KombiMotoru ve vozidle

- Zajistěte KombiMotor tak, aby se nemohl převrátit ani pohnout.

14.2 Přeprava akumulátoru

- Vypněte KombiMotor a vyjměte akumulátor.
- Zajistěte, aby byl akumulátor ve stavu odpovídajícím bezpečnosti.
- Akumulátor zabalte tak, aby se v balení nemohl pohybovat.
- Balení zajistěte tak, aby se nemohlo pohybovat.

Akumulátor podléhá požadavkům pro přepravu nebezpečných nákladů. Akumulátor je zařazen jako UN 3480 (lithium-iontové baterie) a byl přezkoušen podle manuálu UN Zkoušky a kritéria, díl III, podkapitola 38.3.

Přepravní předpisy jsou uvedené na adrese www.stihl.com/safety-data-sheets.

14.3 Přeprava nabíječky

- Vytáhněte elektrickou vidlici ze zásuvky.
- Vyjměte akumulátor.
- Připojovací kabel sviněte a připevněte na nabíječku.
- Pokud se bude nabíječka přepravovat ve vozidle: nabíječku zajistěte upínacími popruhy, řemenem nebo sítkou tak, aby se nemohla převrátit ani pohnout.

15 Skladování

15.1 Skladování KombiMotoru

- Vypněte KombiMotor a vyjměte akumulátor.
- Odmontujte KombiNástroj tak, jak je to popsáno v návodu k použití KombiNástroje.
- Skladujte KombiMotor tak, aby byly splněny níže uvedené podmínky:
 - KombiMotor se nemůže převrátit ani pohnout.
 - KombiMotor je mimo dosah dětí.
 - KombiMotor je čistý a suchý.

15.2 Skladování akumulátoru

STIHL doporučuje skladovat akumulátor ve stavu nabití mezi 40 % a 60 % (2 zeleně svítící LED).

- ▶ Akumulátor skladujte tak, aby byly splněny níže uvedené podmínky:
 - Akumulátor je mimo dosah dětí.
 - Akumulátor je čistý a suchý.
 - Akumulátor je v uzavřeném prostoru.
 - Akumulátor je skladován odděleně od KombiMotoru.
 - Pokud je akumulátor uložen v nabíječce: odpojte síťový konektor a uložte akumulátor se stavem nabití mezi 40 % a 60 % (2 zeleně svítící světla LED).
 - Akumulátor neskladujte mimo udávané teplotní rozsahy,  19.4.

UPOZORNĚNÍ

- Pokud se akumulátor neskladuje tak, jak je popsáno v tomto návodu k použití, může dojít k jeho úplnému vybití a nevratnému poškození.
 - ▶ Před uskladněním vybitý akumulátor nabíjte. STIHL doporučuje skladovat akumulátor ve stavu nabití mezi 40 % a 60 % (2 zeleně svítící LED).
 - ▶ Akumulátor skladujte odděleně od KombiMotoru.

15.3 Skladování nabíječky

- ▶ Vytáhněte síťový konektor ze zásuvky.

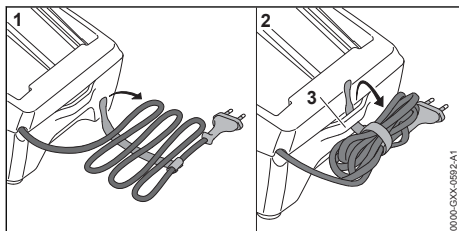

- ▶ Sviňte připojovací kabel a připevněte jej na nabíječku.
- ▶ Skladujte nabíječku tak, aby byly splněny níže uvedené podmínky:
 - Nabíječka je mimo dosah dětí.
 - Nabíječka je čistá a suchá.
 - Nabíječka je v uzavřeném prostoru.
 - Nabíječka není zavěšená za připojovací kabel nebo za držák (3) pro připojovací kabel.

- Nabíječku neskladujte mimo udávané teplotní rozsahy,  19.4.

16 Čištění

16.1 Čištění KombiMotoru

- ▶ Vypněte KombiMotor a vyjměte akumulátor.
- ▶ Vyčistěte KombiMotor vlhkým hadrem.
- ▶ Odstraňte z akumulátorové šachty cizí předměty a vyčistěte akumulátorovou šachtu vlhkým hadrem.
- ▶ Elektrické kontakty v akumulátorové šachtě vyčistěte štětcem nebo měkkým kartáčem.

16.2 Čištění akumulátoru

- ▶ Akumulátor vyčistit vlhkým hadrem.

16.3 Čištění nabíječky

- ▶ Vytáhněte síťový konektor ze zásuvky.
- ▶ Nabíječku vyčistěte vlhkým hadrem.
- ▶ Vyčistěte větrací štěrby štětcem.
- ▶ Elektrické kontakty nabíječky vyčistěte štětcem nebo měkkým kartáčem.

17 Údržba a opravy

17.1 Časové intervaly pro údržbu

Časové intervaly pro údržbu jsou závislé na okolních podmínkách a na pracovních podmínkách. STIHL doporučuje níže uvedené časové intervaly pro údržbu:

Ročně

- ▶ KombiMotor nechejte zkontrolovat odborným prodejcem výrobků STIHL.

17.2 Opravy KombiMotoru

Uživatel nemůže na KombiMotoru provádět opravy sám.

- ▶ Pokud je KombiMotor defektní nebo poškozený: KombiMotor nepoužívejte a vyhledejte odborného prodejce výrobků STIHL.

17.3 Údržba a opravy akumulátoru

Na akumulátoru nemusí být prováděny žádné údržbařské úkony a nemůže být opravován.

- ▶ Pokud je akumulátor defektní nebo poškozený: akumulátor vyměnit.

18 Odstranění poruch

18.1 Odstranění poruch KombiMotoru a akumulátoru

| Porucha | Světla LED na akumulátoru | Příčina | Odstranění závady |
|--|--|---|--|
| KombiMotor se při zapnutí nerozběhne. | 1 LED bliká zeleně. | Stav nabití akumulátoru je příliš nízký. | ► Nabijte akumulátor. |
| | 1 LED svítí červeně. | Akumulátor je příliš teplý nebo příliš studený. | ► Vyměňte akumulátor. ► Nechejte akumulátor vychladnout nebo zahřát. |
| | 3 LED blikají červeně. | V KombiMotoru je porucha. | ► Vyměňte akumulátor. ► Vyčistěte elektrické kontakty v akumulátorové šachtě. ► Vsaďte akumulátor. ► Zapněte KombiMotor. ► Pokud i nadále červeně blikají 3 světla LED, KombiMotor nepoužívejte a vyhledejte odborného prodejce výrobků STIHL. |
| | 3 LED svítí červeně. | KombiMotor je příliš teplý. | ► Vyměňte akumulátor. ► Nechejte KombiMotor vychladnout. |
| | 4 LED blikají červeně. | V akumulátoru došlo k poruše. | ► Vyměňte akumulátor a opět ho vsaďte. ► Zapněte KombiMotor. ► Pokud 4 světla LED i nadále červeně blikají: akumulátor nepoužívejte a vyhledejte odborného prodejce výrobků STIHL. |
| | | Elektrické spojení mezi KombiMotorem a akumulátorem je přerušeno. | ► Vyměňte akumulátor. ► Vyčistěte elektrické kontakty v akumulátorové šachtě. ► Vsaďte akumulátor. |
| | | Je vlhký KombiMotor nebo akumulátor. | ► KombiMotor nebo akumulátor nechejte uschnout,  19.5. |
| | Spínač je před aktivací deblokačního šoupátka již stisknutý. | ► KombiMotor zapínejte tak, jak je to popsáno v tomto návodu k použití. | |
| KombiMotor se za provozu vypíná. | 3 LED svítí červeně. | KombiMotor je příliš teplý. | ► Vyměňte akumulátor. ► Nechejte KombiMotor vychladnout. |
| | | Vyskytla se elektrická porucha. | ► Vyměňte akumulátor a opět ho vsaďte. ► Zapněte KombiMotor. |
| Provozní doba KombiMotoru je příliš krátká. | | Akumulátor není zcela nabitý. | ► Akumulátor zcela nabijte. |
| | | Životnost akumulátoru je překročena. | ► Vyměňte akumulátor. |
| Výkonnostní stupeň nelze nastavit. | | Spínač je stisknutý a KombiMotor je zapnutý. | ► Nastavte výkonostní stupeň tak, jak je to popsáno v tomto návodu k použití. |
| Po vsazení akumulátoru do nabíječky se nabíjecí proces nespustí. | 1 LED svítí červeně. | Akumulátor je příliš teplý nebo příliš studený. | ► Nechejte akumulátor vsazený v nabíječce. ► Proces nabíjení se spustí automaticky, jakmile je dosaženo přípustné teplotní pásma. |

18.2 Podpora a pomoc pro použití výrobku

Podporu a pomoc pro použití výrobku lze získat u odborného prodejce výrobků STIHL.

Možnosti kontaktu a další informace naleznete pod <https://support.stihl.com> oder www.stihl.com.

19 Technická data

19.1 KombiMotor STIHL KMA 80.0 R

- Přípustné akumulátory:
 - STIHL AK
- Hmotnost bez KombiNástroje: 3,1 kg

Délka provozní doby je uvedena na adrese www.stihl.com/battery-life.

19.2 Akumulátor STIHL AK

- Akumulátorová technologie: lithium-iontový
- napětí: 36 V
- kapacita v Ah: viz výkonový štítek
- obsah energie ve Wh: viz výkonový štítek
- hmotnost v kg: viz výkonový štítek

19.3 Nabíječka STIHL AL 101

- Jmenovité napětí: viz výkonový štítek
- Frekvence: viz výkonový štítek
- Jmenovitý výkon: viz výkonový štítek
- Nabíjecí proud: viz výkonový štítek

Délky dob nabíjení jsou uvedeny na adrese www.stihl.com/charging-times.

19.4 Teplotní rozsahy



VAROVÁNÍ

- Akumulátor není chráněn proti všem okolním vlivům. Pokud je akumulátor vystaven určitým okolním vlivům, může začít hořet nebo explodovat. Může dojít k těžkým úrazům osob a ke vzniku věcných škod.
 - ▶ Nenabíjejte akumulátor při teplotě nižší než - 20 °C a vyšší než + 50 °C.
 - ▶ KombiMotor, akumulátor nebo nabíječku nepoužívejte při teplotě nižší než - 20 °C a vyšší než + 50 °C.
 - ▶ KombiMotor, akumulátor nebo nabíječku neskladujte při teplotě nižší než - 20 °C a vyšší než + 70 °C.

19.5 Doporučené teplotní rozsahy

Abyste dosáhli optimálního výkonu KombiMotoru, akumulátoru a nabíječky, dbejte na dodržování doporučených teplotních mezí:

- Nabíjení: + 5 °C až + 40 °C
- Použití: - 10 °C až + 40 °C
- Skladování: - 20 °C až + 50 °C

Pokud je akumulátor nabíjen, používán nebo skladován mimo doporučené teplotní rozsahy, může dojít ke snížení jeho výkonu.

Pokud je akumulátor mokrá, nebo vlhký, nechte akumulátor vyschnout minimálně 48 h při teplotě nad + 15 °C a pod + 50 °C a při vlhkosti nižší než 70 %. Vyšší vlhkost může prodloužit dobu sušení.

19.6 Akustické a vibrační hodnoty

STIHL doporučuje nosit ochranu sluchu.

Přesné akustické a vibrační hodnoty jsou závislé na namontovaném KombiNástroji a popsány v návodu k použití KombiNástroje.

- Hladina akustického tlaku L_{pA} měřená podle ISO 10517, ISO 11201, ISO 22868: 76 dB(A) až 90 dB(A). Hodnota K pro hladinu akustického tlaku je 2,0 dB(A).
- Hladina akustického výkonu L_{WA} měřená podle ISO 3744, ISO 10517, ISO 22868: 88 dB(A) až 102 dB(A). Hodnota K pro hladinu akustického výkonu je 2,0 dB(A).
- Vibrační hodnota a_{Hv} měřená podle EN 50636-2-91, EN 50636-2-92, EN 50636-2-100, ISO 20643, ISO 22867
 - Ovládací rukojeť: 1,4 m/s² až 3,2 m/s². Hodnota K pro vibrační hodnotu je 2,0 m/s².
 - Kruhová trubková rukojeť: 1,9 m/s² až 5,0 m/s². Hodnota K pro vibrační hodnotu je 2,0 m/s².

Uvedené vibrační hodnoty se měřily podle normovaného zkušební postupu a mohou se použít pro porovnání s elektrickými stroji. Skutečně vznikající vibrační hodnoty se mohou od uvedených hodnot odchylovat, závisí to na druhu a způsobu použití. Uvedené vibrační hodnoty se mohou použít pro prvotní odhad vibrační zátěže. Skutečná vibrační zátěž se musí odhadnout. Mohou se přitom zohlednit také doby, ve kterých je elektrický stroj vypnutý, a takové doby, ve kterých je sice zapnutý, ale běží bez zátěže.

Údaje ke splnění směrnice 2002/44/ES pro zaměstnavatele o vibracích viz www.stihl.com/vib.

19.7 REACH

REACH je názvem ustanovení EG o registraci, klasifikaci a povolení chemikálií.



Informace ohledně splnění ustanovení REACH se nacházejí pod www.stihl.com/reach.

20 Kombinace s KombiNáradím

20.1 Povolené KombiNástroje

Povolené KombiNástroje k osazení:

- STIHL BG-KM: foukač
- STIHL BF-KM: půdní fréza
- STIHL FBD-KM: Bed Redefiner
- STIHL FCB-KM: zarovnávač okrajů
- STIHL FCS-KM: zarovnávač okrajů STIHL
- STIHL FH-KM 145°: motorové nůžky pro postřih nízkých a plazivých porostů

- STIHL FS-KM: vyžinač STIHL FS-KM
- KombiNástroj STIHL FS-KM používejte pouze s namontovaným omezovačem kroků  7.
- KombiNástroj STIHL FS-KM používejte pouze v uvedených kombinacích  20.1.
- STIHL HL-KM 0°: prodloužené motorové zahradní nůžky
- STIHL HL-KM 145°: prodloužené motorové zahradní nůžky
- STIHL HT-KM: vyvětřovací pila
- STIHL KB-KM: smeták
- STIHL KW-KM: zametací válec
- STIHL RG-KM: odstraňovač plevele
- KombiNástroj STIHL RG-KM používejte pouze s namontovaným omezovačem kroků  7.
- STIHL SP-KM: speciální stroj na sklizení plodů

20.2 Kombinace žacích nástrojů, ochranných krytů a nosných systémů

| Řezný/žací nástroj | Ochranný kryt | Omezovač kroků | Nosný systém |
|---|---|---|---|
| <ul style="list-style-type: none"> – Žací hlava PolyCut 18-2 (Ø 335 mm) – Žací hlava PolyCut 28-2 (Ø 365 mm) <p>Žací hlava s žací strunou, „kulatou, tichou“, o průměru 2,4 mm:</p> <ul style="list-style-type: none"> – Žací hlava AutoCut 25-2 – Žací hlava AutoCut C 26-2 – Žací hlava AutoCut 27-2 – Žací hlava AutoCut 28-2 – Žací hlava AutoCut 36-2 – Žací hlava DuroCut 20-2 – Žací hlava SuperCut 20-2 – Žací hlava TrimCut C 32-2 | <ul style="list-style-type: none"> – Ochranný kryt pro žací hlavy (Ø 420 mm) – Univerzální ochranný kryt společně se zástěrkou a odřezávacím nožem (Ø 420 mm) | <ul style="list-style-type: none"> – volitelně | <ul style="list-style-type: none"> – Jednoramenní závěsné zařízení – Dvouramenní závěsné zařízení s rychlorozepínacím zařízením |
| <ul style="list-style-type: none"> – Žací list na trávu 230-2 (Ø 230 mm) – Žací list na trávu 230-4 (Ø 230 mm) – Žací list na trávu 230-8 (Ø 230 mm) – Žací list na trávu 250-32 (Ø 250 mm) – Žací list na trávu 260-2 (Ø 260 mm) – Trojramenný vyžinací nůž 250-3 (Ø 250 mm) | <ul style="list-style-type: none"> – Univerzální ochranný kryt bez zástěrky (Ø 420 mm) | <ul style="list-style-type: none"> – povinně | |

21 Kombinace z nosných systémů

21.1 Kombinace z nosných systémů

Nosné systémy, které se smějí používat, jsou uvedeny zde:



jednoramenní závěsné zařízení

Dvouramenní závěsné zařízení

22 Náhradní díly a příslušenství

22.1 Náhradní díly a příslušenství

STIHL Tyto symboly označují originální náhradní díly STIHL a originální příslušenství STIHL.

STIHL doporučuje používat originální náhradní díly STIHL a originální příslušenství STIHL.

Náhradní díly a příslušenství jiných výrobců nemohou být i přes pečlivý monitoring trhu firmou STIHL posouzeny ohledně jejich spolehlivosti, bezpečnosti a vhodnosti a STIHL také nemůže ručit za jejich použití.

Originální náhradní díly STIHL a originální příslušenství STIHL jsou k dostání u odborného prodejce výrobků STIHL.

23 Likvidace

23.1 Likvidace KombiMotoru a akumulátoru

Informace týkající se likvidace jsou k dostání u místních úřadů a odborného prodejce výrobků STIHL.

Nesprávná likvidace může být zdraví škodlivá a zatěžovat životní prostředí.

- ▶ Výrobky STIHL včetně obalů odevzdejte na vhodném sběrném místě k opětovnému zhodnocení v souladu s místními předpisy.
- ▶ Nelikvidujte s domácím odpadem.

24 Prohlášení o konformitě EU

24.1 KombiMotor STIHL KMA 80.0 R

ANDREAS STIHL AG & Co. KG
Badstraße 115
D-71336 Waiblingen

Německo

na vlastní zodpovědnost prohlašuje, že výrobek
– konstrukce: akumulátorový KombiMotor
– výrobní značka: STIHL
– typ: KMA 80.0 R
– sériová identifikace: FA08

odpovídá patřičným předpisům ve znění směrnice 2011/65/EU, 2006/42/ES, 2014/30/EU a 2000/14/ES a je vyvinut a vyroben v souladu s následujícími normami ve verzích platných vždy k datu výroby v souvislosti s KombiNástroji uvedeny

denými v tomto návodu k použití: EN 55014-1, EN 55014-2, EN 62233, EN 60335-1, EN 62841-1 a EN ISO 12100 se zohledněním norem EN 60335-2-72, EN 50636-2-92, EN 50636-2-100, ISO 11680-1, EN 62841-4-1, EN 62841-4-2 a EN 62841-4-4.

KombiMotor popsáný v tomto návodu k použití se smí používat pouze s jedním z KombiNástrojů, které jsou uvedeny v tomto návodu k použití.

Technické podklady jsou uloženy v oddělení homologace výrobků firmy ANDREAS STIHL AG & Co. KG.

Rok výroby, země výroby a výrobní číslo jsou uvedeny na KombiMotoru.

Waiblingen, 15.10.2022

ANDREAS STIHL AG & Co. KG

V zast. 

Robert Olma, Vice President, Regulatory Affairs & Global Governmental Relations

25 Všeobecné bezpečnostní pokyny pro elektrické stroje

25.1 Úvod

V této kapitole jsou uvedeny předformulované, všeobecně platné bezpečnostní pokyny v normě EN/IEC 62841 pro rukou vedené, motorem poháněné elektrické stroje a nářadí.

STIHL tyto texty musí otisknout.

Bezpečnostní pokyny k zabránění elektrické rány, uvedené pod bodem "Elektrická bezpečnost", nejsou aplikovatelné na akumulátorové výrobky STIHL.

VAROVÁNÍ

- **Přečtěte si všechny bezpečnostní pokyny, návody, ilustrace a technická data, jimiž je tento elektrický stroj opatřen.** Zanedbání a nedodržení následujících pokynů mohou způsobit úraz elektrickým proudem, požár a/nebo další těžké úrazy. **Všechny bezpečnostní pokyny a návody bezpečně uložit pro další použití.**

Pojem „elektrický stroj“, používaný v bezpečnostních pokynech, se vztahuje na elektrické nářadí napájené ze sítě (se sítovým kabelem) nebo na

elektrické nářadí napájené akumulátorem (bez síťového kabelu).

25.2 Bezpečnost pracoviště

- Své pracoviště udržujte v čistém stavu a dobře osvětlené.** Nepořádek nebo neosvětlené pracoviště mohou vést k úrazům.
- Nikdy s elektrickým strojem nepracujte v prostředí ohroženém explozemi, ve kterém se nacházejí hořlavé kapaliny, plyny nebo vznětlivý prach jakéhokoli druhu.** Elektrické stroje produkují elektrické jiskry, které by mohly vznětlivý prach či vznětlivé výpary zapálit.
- Během práce s elektrickým strojem nepouštějte děti a jiné osoby do jeho blízkosti.** V případě odpoutání pozornosti by mohlo dojít ke ztrátě vaší kontroly nad elektrickým strojem.

25.3 Elektrická bezpečnost

- Připojovací elektrická vidlice elektrického stroje musí být vhodná pro síťovou zásuvku.** Elektrická vidlice se nikdy nesmí žádným způsobem pozměňovat. Nikdy nepoužívejte žádné adaptérové vidlice v kombinaci s elektrickými stroji s ochranným uzemněním. Nezměněné elektrické vidlice a vhodné zásuvky snižují nebezpečí úrazu elektrickým proudem.
- Vyhnete se tělesným kontaktům s uzemněnými plochami například trubek, topných těles, elektrických sporáků a ledniček.** Existuje zde zvýšené riziko úrazu elektrickým proudem v případě, že je vaše tělo uzemněno.
- Elektrické stroje nikdy nenechávejte na dešti či v mokru.** Proniknutí vody do elektrického stroje zvyšuje riziko úrazu elektrickým proudem.
- Připojovací kabel nikdy nepoužívejte k jinému než patřičnému účelu.** Nikdy nepoužívejte připojovací kabel k nošení, tažení nebo k vytážení vidlice z elektrického stroje. Připojovací kabel se nikdy nesmí dostat do blízkosti zdrojů vysokých teplot, oleje, ostrých hran nebo jakýchkoli pohyblivých dílů. Poškozené či zamotané připojovací kabely zvyšují riziko úrazu elektrickým proudem.
- V případě, že s elektrickým strojem budete pracovat venku, používejte pouze takové prodlužovací kabely, které jsou vhodné také pro venkovní práce.** Použití prodlužovacího

kabelu vhodného pro venkovní práce snižuje riziko úrazu elektrickým proudem.

- Pokud se nelze vyhnout provozu elektrického stroje ve vlhkém prostředí, používejte zásadně vždy ochranný spínač proti nedostatečnému proudu.** Použití ochranného spínače proti nedostatečnému proudu snižuje riziko úrazu elektrickým proudem.

25.4 Bezpečnost osob

- Při práci buďte pozorní, dbejte na to, co děláte, a s elektrickým strojem pracujte vždy s rozmyslem.** Nikdy s elektrickým strojem nepracujte, jste-li unaveni nebo pod vlivem drog, alkoholu či léků. Jakákoliv krátká momentální nepozornost během práce s elektrickým strojem může mít za následek vážné úrazy.
- Noste osobní ochranné vybavení a zásadně vždy ochranné brýle.** Použití osobního ochranného vybavení, jako např. ochranné protiprašné masky, bezpečnostních bot s hrubou, neklouzavou podrážkou, ochranné přilby nebo ochrany sluchu, podle druhu a použití elektrického stroje, snižuje riziko úrazů.
- Zabraňte nechtěnému, samovolnému naskočení stroje. Ještě dříve, než připojíte elektrický stroj na síťové napájení a/nebo na akumulátor, než ho zdvihnete nebo hodláte přenést, se bezpodmínečně přesvědčte o tom, že je vypnutý.** Pokud máte při přenášení elektrického stroje prst na spínači nebo elektrický stroj připojujete na síťové napájení v zapnutém stavu, může to vést k úrazům.
- Před zapnutím elektrického stroje vždy zásadně odstraňte nářadí k jeho seřizování nebo šroubováky.** Nářadí či klíče, které by se nacházely v jednom z rotujících dílů stroje, by mohly vést k úrazům.
- Vyhnete se jakémukoli abnormálnímu držení těla.** Zajistěte si pevný postoj a udržujte neustále správnou rovnováhu. Tím můžete elektrický stroj lépe kontrolovat i v neočekávaných situacích.
- Noste vhodný oděv.** Nikdy nenoste široký, volný oděv ani žádné šperky a ozdoby. Vlasy a oděv udržujte ve správné vzdálenosti od pohyblivých se částí stroje. Volný oděv, šperky, ozdoby či dlouhé vlasy by se mohly zachytit v pohyblivých se částech stroje.
- Pokud je možné namontovat zařízení odsávající nebo zachycující prach, je třeba je při-**

- pojit a správně použít.** Použití zařízení pro odsávání prachu může snížit ohrožení zdraví vlivem prachu.
- h) **Nepodléhejte falešnému pocitu bezpečnosti a nezanedbávejte bezpečnostní pravidla pro elektrické stroje, i když jste po mnohanásobném použití s elektrickým strojem dobře obeznámeni.** Nepozorné zacházení a jednání může během zlomků vteřiny vést k těžkým úrazům.

25.5 Použití a zacházení s elektrickým strojem

- a) **Elektrický stroj nikdy nepřetěžujte. Pro svoji práci používejte elektrický stroj, který je pro ni určen.** S vhodným elektrickým strojem pracujete v uvedeném výkonnostním pásmu lépe a bezpečněji.
- b) **Nikdy nepoužívejte elektrický stroj, jehož spínač je defektní.** Elektrický stroj, který se již nedá zapnout či vypnout, je nebezpečný a musí být opraven.
- c) **Než začnete na stroji provádět seřizovací úkony, výměnu pracovních nástrojů nebo elektrický stroj odložíte, zásadně vždy nejprve vytáhněte elektrickou vidlici ze zásuvky a/nebo odstraňte vyjímatelný akumulátor.** Toto bezpečnostní opatření zabrání jakémukoli nechtěnému naskočení elektrického stroje.
- d) **Nepoužívané elektrické stroje skladujte mimo dosah dětí. Nikdy nedovoďte používat tento elektrický stroj žádným osobám, které nejsou s tímto elektrickým strojem obeznámeny a které si nepřečetly tyto pokyny a návody.** Elektrické stroje jsou nebezpečné v případě, že jsou používány nezkušenými osobami.
- e) **Elektrické stroje a pracovní nástroje pečlivě ošetřujte.** Kontrolujte, zda pohyblivé díly stroje dokonale fungují a nezadrhávají se, zda jednotlivé součásti nejsou zlomené či jinak poškozené, že funkce elektrického stroje není negativně ovlivněna. Před zahájením práce s elektrickým strojem nechte poškozené díly opravit. Příčina mnoha úrazů spočívá ve špatné údržbě elektrických strojů.
- f) **Řezné nástroje udržujte v čistém a správně naostřeném stavu.** Pečlivě ošetřované řezné nástroje s ostrými břity mají nižší sklon k zaklesnutí a jejich vedení při práci je snadnější.

- g) **Elektrický stroj, používané nářadí a pracovní nástroje atd. používejte patřičně podle těchto pokynů a návodů. Zásadně přitom zohledněte také pracovní podmínky a práce naplánované k provedení.** Použití elektrických strojů k jinému než k předurčenému použití může vést k nebezpečným situacím.
- h) **Udržujte rukojeti a plochy k uchopení v suchém, čistém stavu, bez oleje a tuků.** Kluzké rukojeti a plochy k uchopení nedovolují žádnou bezpečnou obsluhu a kontrolu elektrického stroje v nepředvídatelných situacích.

25.6 Servis

- a) **Elektrický stroj nechávejte opravovat pouze kvalifikovaným odborným personálem a pouze za použití originálních náhradních dílů.** Tím je zajištěno, že bezpečnost elektrického stroje zůstane zachována.
- b) **Neprovádějte nikdy údržbu poškozeného akumulátoru.** Veškeré údržbářské úkony na akumulátorech by měly být prováděny pouze výrobcem nebo zplnomocněnými servisními dílnami.

25.7 Použití a zacházení s akumulátorovým strojem

- a) **Nabíjení akumulátorů provádějte pouze výrobcem doporučenými nabíječkami.** Nabíječka, která je vhodná pro určitý druh akumulátorů, hrozí v případě použití s jinými akumulátory nebezpečí požáru.
- b) **V elektrických nástrojích používejte pouze pro ně předurčené akumulátory.** Při použití jiných akumulátorů může hrozit nebezpečí úrazu či požáru.
- c) **Akumulátor, který právě není používán, nepečlovat v blízkosti kancelářských spínanek, mincí, klíčů, hřebíků, šroubů a jiných kovových předmětů, které by mohly způsobit přemostění kontaktů.** Zkrat mezi kontakty akumulátoru může mít za následek popálení či požár.
- d) **Při nesprávném použití může z akumulátoru vytéct kapalina. Vyhnete se kontaktu s ní. Při náhodném kontaktu s kapalinou se ihned opláchnout vodou. Pokud by se kapalina dostala do očí, obraťte se navíc s žádostí o pomoc na lékaře.** Z akumulátoru vytékající kapalina může způsobit podráždění pokožky nebo popálení.

- e) **Nepoužívejte žádný poškozený nebo pozměněný akumulátor.** Poškozené nebo pozměněné akumulátory se mohou chovat nepředvídatelně a mohou vést k požáru, explozi nebo úrazům.
- f) **Nikdy nevystavujte akumulátor ohni nebo vysokým teplotám.** Oheň nebo teploty nad 130 °C (265 °F) mohou vyvolat explozi.
- g) **Dodržujte všechny pokyny a odkazy k nabíjení a nenabíjejte akumulátor nebo akumulátorový stroj nikdy mimo v návodu k použití uvedeného tepelného pásma.** Falešné nabíjení nebo nabíjení mimo dovoleného tepelného pásma může akumulátor zničit a zvýšit nebezpečí požáru.
- e) **Zachovávejte patřičný odstup všech částí těla od nožů postřihové lišty.** Nikdy se nesnažte odstraňovat při běžících nožích postřihové lišty odřezaný materiál nebo přidržovat materiál určený k odříznutí. Nože se po vypnutí spínače pohybují ještě dále. Krátce trvající momentální nepozornost při používání zahradních nůzek může vést k těžkým úrazům.
- f) **Než budete odstraňovat zaklesnuté odřezky nebo provádět údržbu stroje, zajistěte, aby všechny spínače byly vypnuté a akumulátor byl buď vyjmutý, nebo odpojený.** Nenadále spuštění zahradních nůzek při odstraňování zaklesnutých odřezků může vést k závažným úrazům.

25.8 Servis

- a) **Elektrický stroj nechávejte opravovat pouze kvalifikovaným odborným personálem a pouze za použití originálních náhradních dílů.** Tím je zajištěno, že bezpečnost elektrického stroje zůstane zachována.
- b) **Neprovádějte nikdy údržbu poškozeného akumulátoru.** Veškeré údržbářské úkony na akumulátorech by měly být prováděny pouze výrobcem nebo zplnomocněnými servisními dílnami.
- g) **Zahradní nůžky držte při přenášení za rukojeť s vypnutými, nepohybujícími se noži postřihové lišty a dbejte na to, aby nebyl aktivován žádný spínač.** Správné nošení zahradních nůzek snižuje nebezpečí náhodného uvedení do provozu, a tím způsobeného poranění noži.
- h) **Při přepravě nebo skladování zahradních nůzek nasuňte vždy přes nože ochranný kryt.** Odborné zacházení se zahradními nůzkami snižuje nebezpečí úrazů noži postřihové lišty.

25.9 Bezpečnostní pokyny pro zahradní nůžky

Všeobecné bezpečnostní pokyny pro zahradní nůžky

- a) **Nikdy nepoužívejte zahradní nůžky za špatného počasí, zejména když hrozí bouřky.** Tím se snižuje nebezpečí zasažení bleskem.
- b) **Zajistěte, aby pásmo postřihu bylo bez jakýchkoli síťových vedení.** Kabely se mohou skrývat v živých plotech a keřích a být pak nedopatřením noži naříznuty.
- c) **Noste ochranu sluchu.** Vhodné osobní ochranné vybavení snižuje riziko ztráty sluchu.²
- d) **Zahradní nůžky držte jen za izolované plochy rukojetí, protože nože postřihové lišty mohou narazit na skrytá elektrická vedení.** Kontakt nožů s kabelem pod napětím může přivést napětí také na kovové části stroje, a v důsledku toho způsobit úraz elektrickým proudem.
- 25.10 **Doplňující bezpečnostní pokyny pro zahradní nůžky s prodlouženým dosahem**
 - a) **Noste ochranu hlavy při práci se zahradními nůzkami s prodlouženým dosahem ve výši nad hlavou.** Odřezky padající shora mohou vést k těžkým úrazům.
 - b) **Zahradní nůžky s prodlouženým dosahem obsluhujte vždy zásadně oběma rukama.** Zahradní nůžky s prodlouženým dosahem držte oběma rukama, zabrání se tím ztrátě kontroly nad strojem.
 - c) **Snižte nebezpečí smrti zásahem elektrického proudu tím, že nikdy nebudete zahradní nůžky s prodlouženým dosahem používat v blízkosti elektrických kabelů.** Dotyk elektrických kabelů nebo používání stroje v jejich blízkosti může způsobit těžké úrazy nebo smrt zásahem elektrického proudu.

²Hladina akustického tlaku > 85 dB(A)

25.11 Bezpečnostní pokyny pro vyží- nače trávy, křovinořezy a křovi- nořezy s pilovým listem

- a) **Nepoužívejte zahradní nůžky za špatného počasí, zejména když hrozí bouřky.** Tím se snižuje nebezpečí zasažení bleskem.
- b) **Zkontrolujte, zda se v pracovní oblasti nevy-
skytují žádná volně žijící zvířata.** Volně žijící
zvířata mohou být zraněna běžícím strojem.
- c) **Důkladně prohlédněte pracovní oblast a
odstraňte všechny kameny, klacky, dráty,
kostí a jiná cizí tělesa.** Vymrštěné části
mohou způsobit zranění.
- d) **Před použitím strojů vždy zkontrolujte, zda
nejsou žací nástroj nebo pilový list a žací
nebo pilová jednotka poškozeny.** Poškozené
díly zvyšují riziko poranění.
- e) **Dodržujte pokyny k výměně pracovních
nástrojů.** Neodborně utažené matice nebo
šrouby pilových listů mohou poškodit pilový
list, nebo způsobit jeho uvolnění.
- f) **Jmenovité otáčky řezného/žacího nástroje
musí být nejméně tak vysoké jako jsou nej-
vyšší otáčky uvedené na stroji.** Řezné/žací
nástroje, které se otáčejí rychleji než jmenovité
otáčky, se mohou rozlomit a vymrštit.
- g) **Noste ochranu očí, hlavy a ochranné ruka-
vice.** Vhodné osobní ochranné pomůcky
snižují počet úrazů způsobených odmrštěnými
díly nebo náhodným kontaktem s žací stru-
nou nebo pilovým listem.
- h) **Během provozu stroje noste vždy protisku-
zovou ochrannou obuv. Nikdy nepracujte
naboso či v otevřených sandálech.** Tím se
snižuje riziko poranění nohou při kontaktu s
rotující žací strunou nebo pilovým listem.
- i) **Během provozu stroje noste vždy bezpeč-
nostní obuv. Nikdy nepracujte naboso či v
otevřených sandálech.** Tím se snižuje riziko
poranění nohou při kontaktu s rotující žací
strunou nebo pilovým listem.
- j) **Během provozu stroje noste vždy dlouhé kal-
hoty.** Odkrytá pokožka zvyšuje pravděpodob-
nost zranění způsobená vymrštěnými
objekty.
- k) **Při práci se strojem se nepřibližujte k oso-
bám stojícím okolo.** Vymrštěné části mohou
způsobit vážná zranění.
- l) **Během provozu stroje používejte vždy obě
ruce.** Stroj držte oběma rukama, zabrání se
tím ztrátě kontroly nad strojem.
- m) **Stroj držte jen za izolované plochy rukojetí,
protože žací struna nebo pilový list mohou
narazit na skrytá elektrická vedení, nebo
mohou zasáhnout vlastní síťový kabel.** Kon-
takt žací struny nebo pilového listu s kabe-
lem pod napětím může uvést kovové části
stroje také pod napětí a v důsledku toho způ-
sobil úraz elektrickým proudem.
- n) **Dbejte vždy na pevný postoj a používejte
stroj, pouze když stojíte na zemi.** Kluzký pod-
klad nebo nestabilní plochy pro stání mohou
vést ke ztrátě stability nebo kontroly nad
strojem.
- o) **Stroj nepoužívejte na příliš strmých svazích.**
Snižuje se tak riziko ztráty kontroly, uklou-
znutí a pádu, což by mohlo vést ke zranění.
- p) **Při práci na svazích se ujistěte, že stojíte
bezpečně; pracujte vždy příčně ke svahu,
nikdy ne směrem nahoru nebo dolů, a buďte
velmi opatrní při změně směru práce.** Sni-
žuje se tak riziko ztráty kontroly, uklouznutí a
pádu, což by mohlo vést ke zranění.
- q) **Zachovávejte při práci patřičný odstup všech
částí těla od žací struny nebo pilového listu.**
Před zapnutím stroje se ujistěte, že se žací
struna nebo pilový list ničeho nedotýkájí.
Okamžik nepozornosti při provozu stroje
může vést k úrazům vás nebo jiných osob.
- r) **Se strojem nikdy nepracujte ve výšce nad
pasem.** To pomáhá zabránit neúmyslnému
kontaktu s žací strunou nebo pilovým listem
a umožňuje lepší ovládání stroje v neočeká-
vaných situacích.
- s) **Buďte při řezání křoví a houští, které je
napnuté, připraveni na zpětné odpružení.** Při
uvolnění dřevních vláken může křoví nebo
houští uživatele zasáhnout a/nebo způsobit
ztrátu kontroly nad strojem.
- t) **Buďte obzvláště opatrní při řezání podrostu
a mladých stromků.** Slabý materiál se může
v pilovém listu zachytit a udeřit vás nebo
vám způsobit ztrátu rovnováhy.
- u) **Mějte stroj pod kontrolou a nedotýkejte se
pilových listů nebo jiných nebezpečných
částí během jejich pohybu.** To snižuje riziko
úrazu v důsledku pohybujících se částí.
- v) **Noste stroj vypnutý a odvrácený směrem od
těla.** Správná manipulace se strojem snižuje
pravděpodobnost náhodného kontaktu s
rotujícím pilovým listem.
- w) **Při přepravě nebo skladování stroje vždy
nasadte ochrannou krytku na kovový pilový**

- list.** Správná manipulace se strojem snižuje pravděpodobnost náhodného kontaktu s pilovým listem.
- x) **Používejte pouze výrobcem dané náhradní struny, řezací hlavy a pilové listy.** Nesprávné náhradní díly mohou zvýšit riziko prasknutí a úrazu.
- y) **Než budete odstraňovat zaklesnutý materiál nebo provádět údržbu stroje, zajistěte, aby byl spínač vypnutý a akumulátor odstraněn.** Nenadálé spuštění stroje při odstraňování zaklesnutého materiálu může vést k závažným úrazům.

25.12 Bezpečnostní pokyny pro zpětný ráz

Zpětný ráz je náhlý pohyb stroje orientovaný do strany, dopředu nebo dozadu, který se může vyskytnout při zaseknutí řezného/žacího nástroje nebo zaháknutí v objektu, jako je mladý strom nebo pařez. Může být tak silný, že stroj a/nebo obsluhující osoba je vržena do libovolného směru, což v konečném důsledku způsobí ztrátu kontroly nad strojem.

Zpětnému rázu a odpovídajícímu ohrožení je možné zabránit vhodnými preventivními opatřeními, která jsou uvedena níže.

- a) **Stroj držte pevně oběma rukama a pažemi zaujměte polohu, ve které jste schopni zachytit síly zpětného rázu. Držte se na levé straně stroje.** Zpětný ráz může nečekaným pohybem stroje zvýšit riziko úrazu. Obsluhující osoba může zvládat zpětné síly vhodnými bezpečnostními opatřeními.
- b) **Pokud dojde k zaseknutí pilového listu nebo přerušíte práci, vypněte stroj a držte jej klidně v materiálu, dokud se pilový list nezastaví. V případě zaseknutého pilového listu se nikdy nepokoušejte vyjmout stroj z materiálu nebo jej vytáhnout směrem dozadu, dokud se pilový list pohybuje; jinak může nastat zpětný ráz.** Zjistěte a odstraňte příčinu zaseknutí pilového listu.
- c) **Nepoužívejte tupé nebo poškozené pilové listy.** Tupé nebo poškozené pilové listy zvyšují riziko zaseknutí nebo zaháknutí v objektu a mohou vést ke zpětnému rázu.
- d) **Zajistěte, aby byl vždy dobrý výhled na stříhaný/řezaný materiál.** Zpětný ráz je pravděpodobnější v místech, kde je stříhaný/řezaný materiál hůře vidět.

- e) **Pokud se při práci blíží jiná osoba, stroj vypněte.** V případě zpětného rázu může snadno dojít k zásahu jiných osob rotujícím pilovým listem a tím k jejich zranění.

26 Adresy

26.1 Hlavní sídlo firmy STIHL

ANDREAS STIHL AG & Co. KG
Postfach 1771
D-71307 Waiblingen

26.2 Distribuční společnosti STIHL

NĚMECKO

STIHL Vertriebszentrale AG & Co. KG
Robert-Bosch-Straße 13
64807 Dieburg
Telefon: +49 6071 3055358

RAKOUSKO

STIHL Ges.m.b.H.
Fachmarktstraße 7
2334 Vösendorf
Telefon: +43 1 86596370

ŠVÝCARSKO

STIHL Vertriebs AG
Isenrietstraße 4
8617 Mönchaltorf
Telefon: +41 44 9493030

ČESKÁ REPUBLIKA

Andreas STIHL, spol. s r.o.
Chrlická 753
664 42 Modřice

26.3 Dovozy firmy STIHL

BOSNA-HERCEGOVINA

UNIKOMERC d. o. o.
Bišće polje bb
88000 Mostar
Telefon: +387 36 352560
Fax: +387 36 350536

CHORVATSKO

UNIKOMERC – UVOZ d.o.o.
Sjedište:
Amruševa 10, 10000 Zagreb
Prodaja:
Ulica Kneza Ljudevita Posavskog 56, 10410 Velika Gorica
Telefon: +385 1 6370010
Fax: +385 1 6221569

TURECKO

SADAL TARIM MAKİNELERİ DIŞ TİCARET A.Ş.
Hürriyet Mahallesi Manas Caddesi No.1
35473 Menderes, İzmir
Telefon: +90 232 210 32 32
Fax: +90 232 210 32 33

adást és betanítást, valamint átfogó műszaki segítséget nyújtanak.

A STIHL elkötelezett a környezettel szembeni fenntartható és felelősségteljes eljárások mellett. A jelen használati utasítás támogatást ad, hogy Ön biztonságos és környezetbarát módon használhassa STIHL-termékét, annak hosszú élettartamán keresztül.

Köszönjük bizalmát és sok örömet kívánunk a STIHL-termék használatához.



Dr. Nikolas Stihl

FONTOSI HASZNÁLAT ELŐTT OLVASSA EL, ÉS ŐRIZZE MEG.

Körmentesen felhasználható papírra nyomtatott.
A papír újrahasznosítható.

Tartalomjegyzék

| | | |
|----|---|----|
| 1 | Előszó..... | 47 |
| 2 | Erre a használati útmutatóra vonatkozó információk..... | 47 |
| 3 | Áttekintés..... | 48 |
| 4 | Biztonsági tudnivalók..... | 49 |
| 5 | KombiMotor felkészítése a használatra.... | 54 |
| 6 | Akku töltés és LED-ek..... | 54 |
| 7 | KombiMotor összeszerelése..... | 55 |
| 8 | KombiMotor beállítása a felhasználó számára..... | 56 |
| 9 | Az akku behelyezése és kivevése..... | 56 |
| 10 | KombiMotor bekapcsolása és kikapcsolása..... | 57 |
| 11 | A KombiMotor és az akkumulátor ellenőrzése..... | 57 |
| 12 | KombiMotorral való munkavégzés..... | 58 |
| 13 | Munka után..... | 58 |
| 14 | Szállítás..... | 58 |
| 15 | Tárolás..... | 59 |
| 16 | Tisztítás..... | 59 |
| 17 | Karbantartás és javítás..... | 60 |
| 18 | Hibaelhárítás..... | 60 |
| 19 | Műszaki adatok..... | 61 |
| 20 | Kombinációk KombiSzerszámokkal..... | 62 |
| 21 | Hordozórendszer-kombinációk..... | 63 |
| 22 | Pótalkatrészek és tartozékok..... | 63 |
| 23 | Ártalmatlanítás..... | 63 |
| 24 | EK Megfelelőségi nyilatkozat..... | 63 |
| 25 | A gyártó UK/CA megfelelőségi nyilatkozata..... | 64 |
| 26 | Általános biztonsági előírások az elektromos szerszámokhoz..... | 64 |

1 Előszó

Tisztelt Vásárlónk!

Örömkre szolgál, hogy STIHL-termék mellett döntött. Termékeink fejlesztése és gyártása csúcsmínőségben történik, ügyfeleink szükségleteinek megfelelően. Így magas megbízhatóságú termékek jönnek létre, amelyek az extrém igénybevétel próbáját is kiállják.

A STIHL a szervizelés terén is csúcsmínőséget nyújt Önnek. Márkaszerveink szakértő tanács-

2.1 Vonatkozó dokumentumok

A helyi biztonsági előírások érvényesek.

- ▶ A jelen használati utasításon túl olvassa el, értse meg és tartsa meg az alábbi dokumentumokat is:
 - Használati utasítás, az alkalmazott STIHL KombiSzerszám vonatkozóan
 - A használt vágószerszám használati utasítása és csomagolása
 - Biztonsági utasítások, STIHL AK akkumulátor
 - Biztonsági információk, a beépített akkumulátorral ellátott STIHL-termékekre és akkumulátorokra vonatkozóan: www.stihl.com/safety-data-sheets

2.2 A figyelmeztetések jelölése a szövegben**FIGYELMEZTETÉS**

- Olyan veszélyekre utal, amelyek súlyos sérüléseket vagy halált okozhatnak.
 - ▶ A megnevezett intézkedésekkel súlyos sérülések vagy halál kerülhető el.

TUDNIVALÓ

- Olyan veszélyekre utal, amelyek anyagi károkat okozhatnak.
 - ▶ A megnevezett intézkedésekkel anyagi károk kerülhetők el.

2.3 Szimbólumok a szövegben



Ez a szimbólum a használati útmutató egyik fejezetére utal.

3 Áttekintés

3.1 KombiMotor és akkumulátor

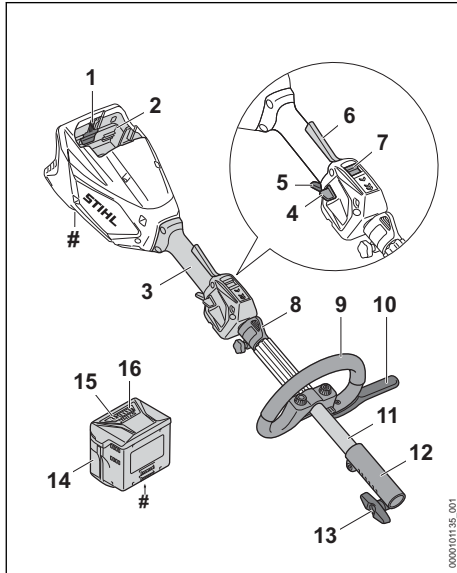

1 Záremeltyű

A záremeltyű tartja az akkumulátort az akkumulátorüregben.

2 Akkumulátorüreg

Az akkumulátorüreg befogadja az akkumulátort.

3 Kezelőfogantyú

A kezelőfogantyú a KombiMotor kezelésére, tartására és vezetésére szolgál.

4 Kireteszelő tolóka

A kireteszelő tolóka kireteszeli a kapcsolóemeltyűt.

5 Kapcsolóemeltyű

A kapcsolóemeltyű be- és kikapcsolja a KombiMotort.

6 Ergo-kar

Az ergo-kar megtartja a kireteszelő tolóka helyzetét, amikor a kapcsolóemeltyűt elengedik.

7 Teljesítményszintkapcsoló

A teljesítményszintkapcsoló a teljesítményszint beállítására szolgál.

8 Hordozófül

A hordozófül a hordozórendszer beakasztására szolgál.

9 Körfogantyú

A körfogantyú a KombiMotor tartására és vezetésére szolgál.

10 Előtölési korlátozó

Az előtolási korlátozó korlátozza a távolságot a kezelő lába és a fém vágószerszám között.

11 Szár

A szár köti össze valamennyi alkatrészt.

12 Csatlakozókarmantyú

A csatlakozókarmantyú köti össze a KombiMotort a KombiSzerszámmal.

13 Szorítócsavar

A szorítócsavar kapcsolja rá a KombiSzerszámot a szárra.

14 Akkumulátor

Az akkumulátor látja el a KombiMotort energiával.

15 LED-ek

A LED-ek az akkumulátorok töltési állapotát és üzemzavarokat jeleznek ki.

16 Nyomógomb

A LED-ek az akkumulátorok töltési állapotát és üzemzavarokat jeleznek ki.

Teljesítménytábla a gépszámmal

3.2 Szimbólumok

A szimbólumok a KombiMotoron, az akkumulátoron és a töltőkészüléken lehetnek feltüntetve és a következőket jelentik:



1 LED pirosan világít. Túl meleg vagy túl hideg az akkumulátor.



4 LED pirosan villog. Üzemzavar áll fenn az akkumulátorban.



4 LED pirosan villog. Üzemzavar áll fenn az akkumulátorban.



A LED zölden világít és az akkumulátoron lévő LED-ek zölden világítanak vagy villognak. Az akkumulátor töltődik.



A LED pirosan villog. Az akkumulátor és a töltőkészülék között nincs elektromos érintkezés, vagy az akkumulátorban vagy a töltőkészülékben zavar lépett fel.



Garantált zajteljesítményszint dB(A)-ban a 2000/14/EK irányelv szerint, az elektromos termékek zajkibocsátásának összehasonlíthatóságához.

 A szimbólum mellett látható adat az akkumulátornak a cellagyártó specifikációja szerinti energiataralmára utal. Az alkalmazás során rendelkezésre álló energiataralom csekélyebb.

 Az elektromos készüléket zárt és száraz helyiségben működtesse.

 A terméket ne dobja a háztartási szemétkébe.

Maximális teljesítményfokozat.



ECO-teljesítményfokozat.





4 Biztonsági tudnivalók

4.1 Figyelmeztető szimbólumok

A KombiMotoron, az akkumulátoron vagy a töltőkészüléken lévő figyelmeztető szimbólumok jelentése:

 Tartsa be a biztonsági előírásokat és azok intézkedéseit.

 Olvassa el, értse meg, és tartsa meg a használati utasítást.

 A munka megszakításakor, szállításakor, tárolás, karbantartás vagy javítás esetén vegye ki az akkumulátort.

 Óvja a KombiMotort és a töltőkészüléket az esőtől és a nedvességtől.

 Tartsa be a biztonsági távolságot.

 Óvja az akkumulátort nyílt lángtól és hőtől.

 Óvja az akkumulátort esőtől és nedvességtől, valamint ne mártsa semmilyen folyadékba.

4.2 Rendeltetésszerű használat

A STIHL KMA 80.0 R KombiMotor különböző STIHL KombiSzerszámok meghajtására szolgál.

A KombiMotort esőben tilos használni.

A STIHL AK akkumulátor látja el a KombiMotort energiával.

A STIHL AL 101 töltőkészülék tölti a STIHL AK akkumulátort.

▲ FIGYELMEZTETÉS

- A STIHL által a KombiMotorhoz nem engedélyezett akkumulátorok és töltőkészülékek tűzveszélyeket és robbanásokat okozhatnak. Súlyos, akár halálos személyi sérülések következhetnek be, és anyagi károk keletkezhetnek.
 - ▶ A KombiMotort egy STIHL AK akkumulátorral használja.
 - ▶ A STIHL AK akkumulátort STIHL AL 101, AL 301 vagy AL 500 töltőkészülékkel töltsse.

- Amennyiben a KombiMotort, az akkumulátort vagy a töltőkészüléket nem rendeltetés szerint használják, súlyos vagy halálos személyi sérülések, és anyagi károk keletkezhetnek.
 - ▶ A KombiMotort, az akkumulátort és a töltőkészüléket a használati útmutatóban leírt módon használja.

4.3 A felhasználóval szemben támasztott követelmények

▲ FIGYELMEZTETÉS

- A felhasználók betanítás nélkül nem tudják a KombiMotor és az akkumulátor veszélyeit felismerni vagy felbecsülni. A felhasználó vagy más személyek súlyos személyi sérüléseket szenvedhetnek el vagy meg is halhatnak.
 - ▶ Olvassa el, értse meg, és tartsa meg a használati utasítást.
- ▶ Amennyiben a KombiMotort vagy az akkumulátort továbbadja más személynek: Adja át vele együtt a használati útmutatót is.
- ▶ Bizonyosodjon meg arról, hogy a felhasználó megfelel a következő követelményeknek:
 - A felhasználó kipihent.
 - A felhasználó fizikailag, érzékszervileg és szellemileg képes a KombiMotort és az akkumulátort kezelni és azzal dolgozni. Amennyiben a felhasználó fizikai, érzékszervi vagy szellemi képességei

nél fogva korlátozottan képes erre, a felhasználó csak felügyelet mellett vagy egy felelős személy utasításai szerint dolgozhat a berendezéssel.

- A felhasználó képes felismerni és felbecsülni a KombiMotor és az akkumulátor veszélyeit.
 - A felhasználó nagykorú vagy a felhasználó a nemzeti jogszabályok szerint felügyelet mellett képzést fog kapni a szakmára.
 - A felhasználó részesült STIHL márkaszerviz általi oktatásban, mielőtt először használná a KombiMotort.
 - A felhasználó nem áll alkohol, orvosság vagy drogok hatása alatt.
- ▶ Amennyiben bizonytalanságok merülnének fel: Forduljon STIHL márkaszervizhez.

4.4 Ruházat és felszerelés

▲ FIGYELMEZTETÉS

- Munkavégzés közben a hosszú haj becsípődhet a KombiMotorba. A kezelő súlyos sérülést szenvedhet.
 - ▶ A hosszú hajat úgy kell összekötni és rögzíteni, hogy a haj a váll felett legyen.
- A leeső tárgyak fejsérüléseket okozhatnak.
 - ▶ Ha munka közben tárgyak zuhanhatnak le: Viseljen védősisakot.
- A nem megfelelő ruházat por kavarodhat fel. A belélegzett por károsíthatja az egészséget és allergiás reakciókat válthat ki.
 - ▶ Amennyiben por keveredik fel: Viseljen porvédőmaszkot.
- A nem megfelelő ruházat beakadhat fába, bozótbá és a KombiMotorba. A nem megfelelő ruházatot viselő kezelők súlyosan megsérülhetnek.
 - ▶ Viseljen testhez simuló ruházatot.
 - ▶ Vegye le a sálakat és az ékszereket.
- Ha a kezelő nem megfelelő lábbelit visel, elcsúszhat. A kezelő megsérülhet.
 - ▶ Viseljen kemény, recézett talpú, zárt lábbelit.

4.5 Munkaterületet és környezet

4.5.1 KombiMotor

▲ FIGYELMEZTETÉS

- A beavatatlan személyek, a gyermekek és állatok nem tudják a KombiMotor veszélyeit felismerni és felbecsülni. A beavatatlan személyek, gyermekek és állatok súlyosan megsérülhetnek.

- ▶ A beavatatlan személyeket, gyermekeket és állatokat tartsa távol a munkaterülettől.
- ▶ Ne hagyja őrízetlenül a KombiMotort.
- ▶ Gondoskodjon róla, hogy a gyermekek ne tudjanak a KombiMotorral játszani.
- A KombiMotor elektromos alkatrészei szikrákat gerjeszthetnek. A szikrák gyúlékony vagy robbanékony környezetben tüzvészeket és robbanásokat okozhatnak. Súlyos, akár halálos személyi sérülések következhetnek be, és anyagi károk keletkezhetnek.
 - ▶ Ne dolgozzon gyúlékony vagy robbanékony környezetben.

4.5.2 Akkumulátor

▲ FIGYELMEZTETÉS

- A beavatatlan személyek, a gyermekek és állatok nem tudják az akkumulátor veszélyeit felismerni és felbecsülni. A beavatatlan személyek, gyermekek és állatok súlyosan megsérülhetnek.
 - ▶ A beavatatlan személyeket, gyermekeket és állatokat tartsa távol.
 - ▶ Ne hagyja őrízetlenül az akkumulátort.
 - ▶ Biztosítsa, hogy gyermekek ne tudjanak az akkumulátorral játszani.
- Az akkumulátor nincs védve az összes környezeti hatás ellen. Amennyiben az akkumulátort kitesszük bizonyos környezeti hatásoknak, az akkumulátor tüzet foghat, felrobbanhat vagy javíthatatlanul károsodik. Súlyos személyi sérülések és anyagi károk keletkezhetnek.



- ▶ Óvja az akkumulátort nyílt lángtól és hőtől.
- ▶ Az akkumulátort ne dobja tűzbe.



- ▶ Ne töltse, ne használja és ne tárolja az akkumulátort a megadott hőmérsékleti határértékeken kívül, ☞ 19.4.
- ▶ Óvja az akkumulátort esőtől és nedvességtől, valamint ne mártsa semmilyen folyadékba.



- ▶ Tartsa távol az akkumulátort a fémből készült kis tárgyaktól.
- ▶ Az akkumulátort ne tegye ki magas nyomásnak.
- ▶ Az akkumulátort ne tegye ki mikrohullámú sugárzásnak.
- ▶ Óvja az akkumulátort a vegyszerektől és sóktól.

4.5.3 Töltőkészülék

▲ FIGYELMEZTETÉS

- A beavatatlan személyek, gyermekek nem tudják a töltőkészülék és az elektromos áram veszélyeit felismerni és felbecsülni. A beavatatlan személyek, gyermekek és állatok súlyosan megsérülhetnek vagy meghalhatnak.
 - ▶ A beavatatlan személyeket, gyermekeket és állatokat tartsa távol.
- ▶ **Gondoskodjon róla, hogy a gyermekek ne tudjanak a töltőkészülékkel játszani.**
- A töltőkészülék nem vízálló. Amennyiben esőben vagy nedves környezetben dolgozik, áramütés következhet be. A kezelő megsérülhet és a töltőkészülék károsodhat.



- ▶ Ne működtesse esőben vagy nedves környezetben.

- A töltőkészülék nincs védve az összes környezeti hatás ellen. Amennyiben a töltőkészüléket kitésszük bizonyos környezeti hatásoknak, a töltőkészülék tüzet foghat vagy felrobbanhat. Súlyos személyi sérülések és anyagi károk keletkezhetnek.
 - ▶ A töltőkészüléket zárt és száraz helyiségben működtesse.
 - ▶ Ne használja a töltőkészüléket gyúlékony vagy robbanékony környezetben.
 - ▶ Ne működtesse a töltőkészüléket gyúlékony alapon.
 - ▶ Ne használja és ne tárolja a töltőkészüléket a megadott hőmérsékleti határértékeken kívül, 19.4.
- Az emberek a csatlakozóvezetékben meg tudnak botlani. Személyi sérülések keletkezhetnek, és a töltőkészülék megrongálódhat.
 - ▶ A csatlakozóvezetékét szorosan a talajhoz simítva fektesse le.

4.6 Biztonságos állapot

4.6.1 KombiMotor

A KombiMotor akkor van biztonságos állapotban, amikor a következő feltételek teljesülnek:

- A KombiMotor sértetlen.
- A KombiMotor tiszta.
- A kezelőelemek működnek és nincsenek módosítva.
- A jelen használati utasításban megadott KombiSzerszám van felszerelve.
- A KombiSzerszám megfelelően van felszerelve.

- Eredeti, ehhez a KombiMotorhoz való STIHL tartozék van felszerelve.
- A tartozék megfelelően van beszerelve.

▲ FIGYELMEZTETÉS

- Nem biztonságos állapotban az alkatrészek nem működnek megfelelően, és a biztonsági berendezések hatástalanná válnak. Súlyos vagy halálos személyi sérülések következhetnek be.
 - ▶ Csak sérülésmentes KombiMotorral dolgozzon.
 - ▶ Ha a KombiMotor bepiszkolódott: Tisztítsa meg a KombiMotort.
 - ▶ Ne változtassa meg a KombiMotort. Kivétel: Egy, a jelen használati utasításban megadott KombiSzerszám felszerelése.
 - ▶ Amennyiben a kezelőelemek nem működnek: Ne dolgozzon a KombiMotorral.
 - ▶ Eredeti, ehhez a KombiMotorhoz való STIHL tartozékokat szereljen fel.
 - ▶ A KombiSzerszámot úgy szerelje fel, ahogy az a KombiSzerszám használati utasításában le van írva.
 - ▶ A tartozékokat a jelen használati utasításban vagy a tartozék használati utasításában leírt módon szerelje fel.
 - ▶ Ne dugjon tárgyakat a KombiMotor nyílásaiba.
 - ▶ Az elhasznált vagy megrongálódott táblákat ki kell cserélni.
 - ▶ Amennyiben bizonytalanságok merülnek fel: Forduljon STIHL márkaszervizhez.

4.6.2 Akkumulátor

Az akkumulátor akkor van biztonságos állapotban, amikor a következő feltételek teljesülnek:

- Az akkumulátor sértetlen.
- Az akkumulátor tiszta és száraz.
- Az akkumulátor működik és nincs módosítva.

▲ FIGYELMEZTETÉS

- Nem biztonságos állapotban az akkumulátor nem működhet tovább biztonságosan. Súlyos személyi sérülések következhetnek be.
 - ▶ Ne dolgozzon sérült és működésképtelen akkumulátorral.
 - ▶ Ne töltsön sérült vagy hibás akkumulátort.
 - ▶ Ha az akkumulátor bepiszkolódott: Tisztítsa meg az akkumulátort.
 - ▶ Ha az akkumulátor vizes vagy nedves: Hagyja az akkumulátort megszáradni, 19.5.
 - ▶ Ne módosítsa az akkumulátort.
 - ▶ Ne dugjon tárgyakat az akkumulátor nyílásaiba.

- ▶ Az akkumulátor elektromos érintkezőit ne kösse össze fémtárgyakkal és ne zárja rövidre.
- ▶ Az akkumulátort nem szabad felnyitni.
- ▶ Az elhasználdott vagy megrongálódott táblákat ki kell cserélni.
- A sérült akkumulátorból folyadék léphet ki. Amennyiben a folyadék érintkezésbe kerül a bőrrrel vagy szemmel, bőr- és szemirritáció következhet be.
 - ▶ Kerülje a folyadékkal való érintkezést.
 - ▶ Amennyiben érintkezésbe került a bőrrrel: Mossa le az érintett bőrfelületet bő vízzel és szappannal.
 - ▶ Amennyiben érintkezésbe került a szemmel: Öblítse a szemet minimum 15 percen át bő vízzel és forduljon orvoshoz.
- A sérült vagy hibás akkumulátor szokatlan szagot, füstöt bocsáthat ki vagy éghet. Súlyos, akár halálos személyi sérülések következhetnek be, és anyagi károk keletkezhetnek.
 - ▶ Ha az akkumulátor szokatlan szagú vagy füstöt bocsát ki: Ne használja az akkumulátort és tartsa távol gyúlékony anyagoktól.
 - ▶ Ha az akkumulátor ég: Próbálja meg az akkumulátor lángját tűzoltó készülékkel vagy vízzel eloltani.

4.6.3 Töltőkészülék

- A töltőkészülék akkor van biztonságos állapotban, amikor a következő feltételek teljesülnek:
- A töltőkészülék sértetlen.
 - A töltőkészülék tiszta és száraz.

▲ FIGYELMEZTETÉS

- Nem biztonságos állapotban az alkatrészek nem működnek megfelelően, és a biztonsági berendezések hatástalanná válnak. Súlyos vagy halálos személyi sérülések következhetnek be.
 - ▶ Használjon sérülésmentes töltőkészüléket.
 - ▶ Amennyiben a töltőkészülék bepiszkolódott vagy nedves: Tisztítsa meg és hagyja megszáradni a töltőkészüléket.
 - ▶ Ne módosítsa a töltőkészüléket.
 - ▶ Ne dugjon tárgyakat a töltőkészülék nyílásaiba.
 - ▶ A töltőkészülék elektromos érintkezőit ne kösse össze fém tárgyakkal és ne zárja rövidre.
 - ▶ A töltőkészüléket nem szabad felnyitni.

4.7 Munkálatok

▲ FIGYELMEZTETÉS

- A felhasználó bizonyos helyzetekben nem tud koncentrált odafigyeléssel tovább dolgozni. A kezelő megbotolhat, eleshet és súlyosan megsérülhet.
 - ▶ Nyugodtan és megfontoltan dolgozzon.
 - ▶ Amennyiben a fény- és látásviszonyok gyengék: Ne dolgozzon a KombiMotorral.
 - ▶ Egyedül kezelje a KombiMotort.
 - ▶ Ügyeljen az akadályokra.
 - ▶ A talajon állva dolgozzon és tartsa meg egyensúlyát. Ha a magasban kell dolgoznia: Használjon emelő munkaállványt vagy egy biztonságos állványt.
 - ▶ Ha fáradtság jelei jelentkeznének: Iktasson be egy szünetet.
- Amennyiben a KombiMotor munkavégzés közben változik vagy szokatlanul viselkedik, előfordulhat, hogy a KombiMotor nincs biztonságos állapotban. Súlyos személyi sérülések és anyagi károk keletkezhetnek.
 - ▶ Hagyja abba a munkát, vegye ki az akkumulátort és forduljon STIHL márkaszervizhez.
- Munkavégzés közben a KombiMotor rezgéseket generálhat.
 - ▶ Viseljen kesztyűt.
 - ▶ Tartson munkaközi szüneteket.
 - ▶ Amennyiben vérkeringési zavarok tünetei jelentkeznek: Forduljon orvoshoz.
- A felhasználó veszélyes helyzetben pánikba eshet és előfordulhat, hogy nem veszi le a hordozórendszert. A felhasználó súlyos sérülést szenvedhet.
 - ▶ Gyakorolja a hordozórendszer levételét.

▲ VESZÉLY

- Amennyiben feszültségvezető vezetékek közelében dolgozik, a KombiMotor hozzáérhet a feszültségvezető vezetékekhez, és megsérülheti azokat. A felhasználó súlyos vagy halálos sérülést szenvedhet.

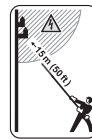

- ▶ Az áramvezető vezetékektől tartsa be a 15 m távolságot.

4.8 Szállítás

4.8.1 KombiMotor

▲ FIGYELMEZTETÉS

- Szállítás közben a KombiMotor felborulhat vagy mozoghat. Személyi sérülések és anyagi károk keletkezhetnek.



- ▶ Vegye ki az akkumulátort.

- ▶ Amennyiben KombiSzerszám van felszerelve: A KombiMotort úgy szállítsa, ahogy az a felszerelt KombiSzerszám használati utasításában le van írva.
- ▶ Biztosítsa a KombiMotort feszítőhevederekkel, szíjjal vagy egy hálóval úgy, hogy ne tudjon felborulni vagy mozogni.

4.8.2 Akkumulátor

▲ FIGYELMEZTETÉS

- Az akkumulátor nincs védve az összes környezeti hatás ellen. Amennyiben az akkumulátort kitesszük bizonyos környezeti hatásoknak, az akkumulátor megrongálódhat és anyagi károk következhetnek be.
 - ▶ Ne szállítson sérült akkumulátort.
- Szállítás közben az akkumulátor felborulhat vagy mozoghat. Személyi sérülések és anyagi károk keletkezhetnek.
 - ▶ Az akkumulátort úgy csomagolja be, hogy ne mozoghasson.
 - ▶ Úgy biztosítsa ki a csomagot, hogy ne tudjon mozogni.

4.8.3 Töltőkészülék

▲ FIGYELMEZTETÉS

- Szállítás közben a töltőkészülék felborulhat vagy mozoghat. Személyi sérülések és anyagi károk keletkezhetnek.
 - ▶ Húzza ki a hálózati csatlakozódugót a konnektorból.
 - ▶ Vegye ki az akkumulátort.
 - ▶ Biztosítsa a töltőkészüléket feszítőhevederekkel, szíjjal vagy egy hálóval úgy, hogy ne tudjon felborulni vagy mozogni.
- A csatlakozóvezeték nem alkalmas a töltőkészülék szállítására. A csatlakozóvezeték és a töltőkészülék megrongálódhat.
 - ▶ Csavarja fel a csatlakozóvezetékét és rögzítse a töltőkészüléken.

4.9 Tárolás

4.9.1 KombiMotor

▲ FIGYELMEZTETÉS

- A gyermekek nem tudják a KombiMotor veszélyeit felismerni és felbecsülni. A gyermekek súlyos sérüléseket szenvedhetnek.



- ▶ Vegye ki az akkumulátort.

- ▶ A KombiMotort gyermekek által nem hozzáférhető helyen kell tartani.
- A KombiMotoron lévő elektromos érintkezők és fém alkatrészek nedvesség hatására berozsdásodhatnak. A KombiMotor károsodhat.



- ▶ Vegye ki az akkumulátort.

- ▶ A KombiMotort tisztán és szárazon tárolja.

4.9.2 Akkumulátor

▲ FIGYELMEZTETÉS

- A gyermekek nem tudják az akkumulátor veszélyeit felismerni és felbecsülni. A gyermekek súlyos sérüléseket szenvedhetnek.
 - ▶ Az akkumulátort gyermekek által nem hozzáférhető helyen kell tartani.
- Az akkumulátor nincs védve az összes környezeti hatás ellen. Amennyiben az akkut kitesszük bizonyos környezeti hatásoknak, megjavíthatatlanná válhat.
 - ▶ Az akkut tisztán és szárazon tárolja.
 - ▶ Az akkumulátor zárt helyiségben tárolja.
 - ▶ Az akkumulátort tárolja a KombiMotortól külön.
 - ▶ Amennyiben az akkumulátort a töltőkészülékben tárolja: Húzza ki a hálózati dugaszt, és az akkumulátort 40% és 60% közötti töltöttségi állapotban (2 zölden világító LED) tárolja.
 - ▶ Ne tárolja az akkumulátort a megadott hőmérsékleti tartományokon kívül, ☒ 19.4.

4.9.3 Töltőkészülék

▲ FIGYELMEZTETÉS

- A gyermekek nem tudják a töltőkészülék veszélyeit felismerni és felbecsülni. A gyermekek súlyosan vagy halálosan megsérülhetnek.
 - ▶ Húzza ki a hálózati csatlakozódugót.
 - ▶ A töltőkészüléket gyermekek által nem hozzáférhető helyen kell tárolni.

- A töltőkészülék nincs védve az összes környezeti hatás ellen. Amennyiben a töltőkészüléket kiteszük bizonyos környezeti hatásoknak, a töltőkészülék megrongálódhat.
 - ▶ Húzza ki a hálózati csatlakozódugót.
 - ▶ Amennyiben a töltőkészülék meleg: A töltőkészüléket hagyja lehűlni.
 - ▶ A töltőkészüléket tisztán és szárazon tárolja.
 - ▶ A töltőkészüléket zárt helyen tárolja.
 - ▶ Ne tárolja a töltőkészüléket a megadott hőmérsékleti tartományokon kívül, **19.4.**
- A csatlakozóvezeték nem alkalmas a töltőkészülék szállítására vagy felakasztására. A csatlakozóvezeték és a töltőkészülék megrongálódhat.
 - ▶ A töltőkészüléket a házánál fogja és tartsa meg. A töltőkészülék könnyebb felemeléséhez a töltőkészüléken van egy fogantyúmelyedés.
 - ▶ A töltőkészüléket a fali tartóra akassza fel.

4.10 Tisztítás, karbantartás és javítás

▲ FIGYELMEZTETÉS

- Amennyiben tisztítás, karbantartás vagy javítás során az akkumulátor be van helyezve, a KombiMotor véletlenül beindulhat. Súlyos személyi sérülések és anyagi károk keletkezhetnek.



- ▶ Vegye ki az akkumulátort.

- A dörzshatású tisztítószerek, a vízszugárral vagy hegyes tárgyakkal történő tisztítás károsíthatja a KombiMotort vagy az akkumulátort. Amennyiben a KombiMotort vagy az akkumulátort nem megfelelőképpen tisztítják, az alkatrészek esetleg nem működnek megfelelően és a biztonsági berendezések hatástalanná válnak. Súlyos személyi sérülések következhetnek be.
 - ▶ A KombiMotort és az akkumulátort a jelen használati utasításban leírt módon tisztítsa.
- Amennyiben a KombiMotort vagy az akkumulátort nem megfelelőképpen tartják karban vagy javítják, az alkatrészek esetleg nem működnek megfelelően és a biztonsági berendezések hatástalanná válnak. Súlyos vagy halálos személyi sérülések következhetnek be.
 - ▶ A KombiMotort és az akkumulátort ne tartsa karban saját maga és ne javítsa.

- ▶ Amennyiben a KombiMotor vagy az akkumulátor karbantartása vagy javítása szükséges: Forduljon STIHL márkaszervizhez.

5 KombiMotor felkészítése a használatra

5.1 A KombiMotor felkészítése a használatra

Minden munkakezdés előtt a következő lépéseket kell megtenni:

- ▶ Bizonyosodjon meg róla, hogy a következő alkotóelemek biztonságos állapotban vannak:
 - KombiMotor, **4.6.1.**
 - A KombiSzerszám, ahogy a KombiSzerszám használati utasításában le van írva.
 - Akkumulátor, **4.6.2.**
- ▶ Az akkumulátor vizsgálata, **11.2.**
- ▶ Töltse fel teljesen az akkumulátort, **6.1.**
- ▶ Tisztítsa meg a KombiMotort, **16.1.**
- ▶ A körfogantyú felszerelése, **7.1.**
- ▶ Ha Aljnövényzet-tisztító-KombiMotort vagy Forgó olló-KombiMotort alkalmaznak: előtolási korlátozót kell felszerelni, **7.2.**
- ▶ A KombiSzerszámot úgy szerelje fel, ahogy az a KombiSzerszám használati utasításában le van írva.
- ▶ Ha Aljnövényzet-tisztító-KombiMotort, Forgó olló-KombiMotort vagy Sövényvágó-KombiMotort alkalmaznak: hordozórendszer kell elhelyezni és azt be kell állítani, **8.1.**
- ▶ A körfogantyú beállítása, **8.2.**
- ▶ Kezelőelemek vizsgálata, **11.1.**
- ▶ Amennyiben nem tudja az összes lépést kivitelezni: Ne használja a KombiMotort és forduljon STIHL márkaszervizhez.

6 Akku töltés és LED-ek

6.1 Akkumulátortöltés

A töltési idő különböző tényezőktől függ, pl. az akkumulátor hőmérsékletétől vagy a környezeti hőmérséklettől. Az optimális teljesítményért vegye figyelembe a javasolt hőmérsékleti tartományokat, **19.5.** A tényleges töltési idő eltérhet a megadott töltési időtől. A töltési időről bővebben a www.stihl.com/charging-times oldalon tájékozódhat.

Amennyiben a hálózati csatlakozó csatlakoztatva van egy konnektorba és az akkumulátort behelyezik a töltőkészülékbe, a

töltési folyamat automatikusan elindul. Amint teljesen feltöltődött az akkumulátor, a töltőkészülék automatikusan lekapcsolódik.

A töltési folyamat során az akkumulátor és a töltőkészülék felmelegszik.

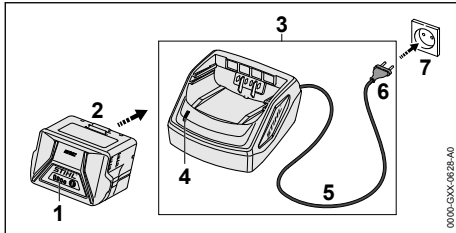

- ▶ A hálózati dugaszt (6) egy könnyen hozzáférhető aljzatba (7) dugja.
- A töltőkészülék (3) öntesztet végez. A LED (4) kb. 1 másodpercig zölden, és kb. 1 másodpercig pirosan világít.
- ▶ Helyezze el a csatlakozóvezetékét (5).
- ▶ Helyezze be az akkumulátort (2) a töltőkészülék vezetőelemeibe (3) és nyomja ütközésig. A LED (4) zölden világít. A LED-ek (1) zölden világítanak és az akkumulátor (2) töltődik.
- ▶ Ha a LED (4) és található LED-ek (1) már nem világítanak: Az akkumulátor (2) teljesen fel van töltve és ki lehet venni a töltőkészülékből (3).
- ▶ Ha a töltőkészüléket (3) már nem használja: Húzza ki a hálózati csatlakozódugót (6) a konnektorból (7).

6.2 A töltési állapot kijelzése

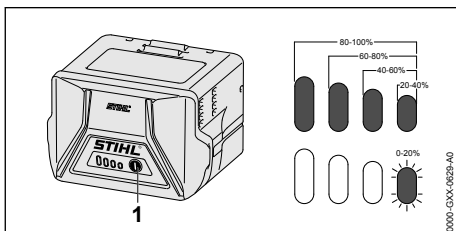

- ▶ Nyomja meg a nyomógombot (1). A LED-ek kb. 5 másodpercig zölden világítanak, és kijelzik a töltési állapotot.
- ▶ Amennyiben a jobboldali LED zölden villog: Töltse fel az akkumulátort.

6.3 Az akkumulátoron lévő LED-ek

A LED-ek az akkumulátor töltési állapotát vagy üzemzavarokat jelezhetik ki. A LED-ek zölden vagy pirosan világíthatnak vagy villoghatnak.

Ha a LED-ek zölden világítanak vagy villognak, akkor a töltöttségi szintet jelzik.

- ▶ Amennyiben a LED-ek pirosan világítanak vagy villognak: Üzemzavarok elhárítása, 18.1.
- Üzemzavar áll fenn a KombiMotorban vagy az akkumulátorban.

6.4 A töltőkészüléken lévő LED-ek

A LED a töltőkészülék állapotát jelzi.

Ha a LED zölden világít, akkor az akku töltése folyamatban van.

- ▶ Amennyiben a LED pirosan villog: Hárítsa el az üzemzavarokat.
- Üzemzavar áll fenn a töltőkészülékben.

7 KombiMotor összeszerelése

7.1 A körfogantyú felszerelése

- ▶ Kapcsolja ki a KombiMotort és vegye ki az akkut.

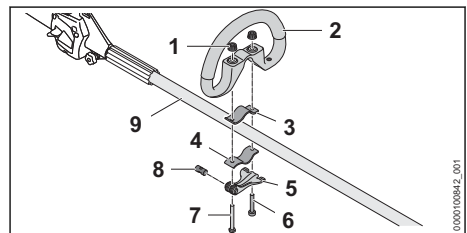

- ▶ A csapszeget (8) vezesse a gyorsbefogó (5) nyílásába.
- ▶ A csapszeget (8) úgy igazítsa, hogy a csapszeg bemetszése alul legyen.
- ▶ Tegye a bilincset (3) úgy a körfogantyúba, hogy a furatok illeszkedjenek egymáshoz.
- ▶ Helyezze a körfogantyút (2) a bilincssel (3) együtt a szárra (9).
- ▶ Vezesse a hosszú csavart (7) a furatokon keresztül a csapszegben és a gyorsbefogóban (5).
- ▶ Nyomja a bilincset (4) a szárhoz és igazítsa úgy, hogy a furatok illeszkedjenek egymáshoz.
- ▶ Vezesse a rövid csavart (6) a furatokon keresztül.
- ▶ Vezesse a hosszú csavart (7) a furatokon keresztül.
- ▶ Csavarja fel a fogazott anyát (1).

- ▶ Csukja be a gyorsbefogót (5).

Amennyiben a körfogantyú (2) már nem tolató el, a körfogantyú szilárdan be van állítva.

- ▶ Amennyiben a körfogantyú (2) még eltolható:
 - ▶ Nyissa ki a gyorsbefogót (5).
 - ▶ Húzza meg a fogazott anyát (1).
 - ▶ Csukja be a gyorsbefogót (5).
 A körfogantyú (2) már nem eltolható.
- ▶ Ha a gyorsbefogót (5) nem lehet teljesen becsukni:
 - ▶ Nyissa ki a gyorsbefogót (5).
 - ▶ Lazítsa meg a fogazott anyát (1).
 - ▶ Csukja be a gyorsbefogót (5).
 A körfogantyú (2) már nem eltolható.

7.2 Az előtolási korlátozó felszerelése

- ▶ Kapcsolja ki a KombiMotort és vegye ki az akkut.

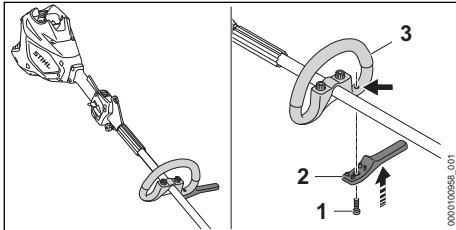

- ▶ Az előtolási korlátozót (2) helyezze a körfogantyúra (3).
- ▶ Az előtolási korlátozó egy síkban van a körfogantyúval.
- ▶ Csavarja be a csavart (1) és húzza meg szorosan.

8 KombiMotor beállítása a felhasználó számára

8.1 A egyvállas heveder felvétele és beállítása

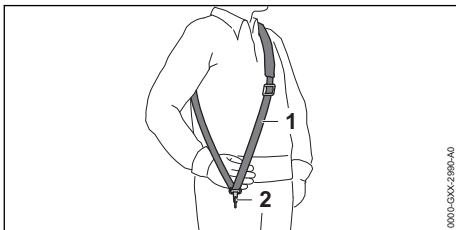

- ▶ Vegye fel az egyvállas hevedert (1).
- ▶ Az egyvállas hevedert (1) úgy állítsa be, hogy a karabinerhorog (2) kb. tenyéryire legyen a jobb csípő alatt.

A használatra engedélyezett további hordozó-rendszereket a jelen használati utasításban ismertetjük, 20.2.

8.2 A körfogantyú beigazítása és beállítása

A felhasználó testmagasságától és a használatától függően a körfogantyút különböző pozíciókba lehet állítani.

- ▶ Kapcsolja ki a KombiMotort és vegye ki az akkut.

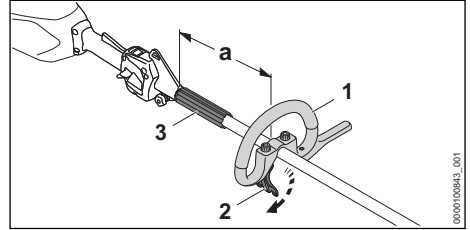

- ▶ Oldja ki a gyorsbefogót (2).
- ▶ Úgy tolja el a körfogantyút (1) a kívánt pozícióba, hogy a következő feltételek teljesüljenek:
 - A távköztartó (3) elfér a körfogantyú (1) és a hordozófül között.
 - Ha nyírófejet használ: $a = \text{max. } 30 \text{ cm}$
 - Ha fém vágószerszámot használ: $a = \text{max. } 25 \text{ cm}$
- ▶ Úgy csukja be a gyorsbefogót (2), hogy a körfogantyút (1) már ne lehessen elforgatni a szár körül.

9 Az akku behelyezése és kivevése

9.1 Helyezze be az akkumulátort

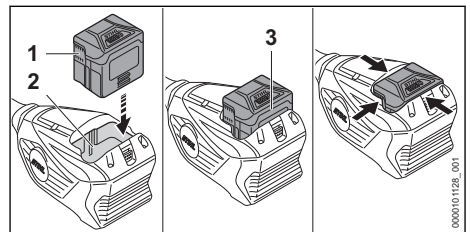

- ▶ Addig tolja az akkumulátort (1) az akkumulátorüregbe (2), hogy halljon egy kattantást. A nyíl (3) az akkumulátoron (1) még látható, és az akkumulátor (1) rögzült az akkumulátorüregben (2). A KombiMotor és az akkumulátor (1) között nincs elektromos érintkezés.

- ▶ Tolja az akkumulátort (1) ütközésig az akkumulátorüregbe (2).
- Az akkumulátor (1) egy második kattánással bekattan és egy szintben van a KombiMotor burkolatával.

9.2 Vegye ki az akkumulátort

- ▶ Állítsa a KombiMotort sík felületre.

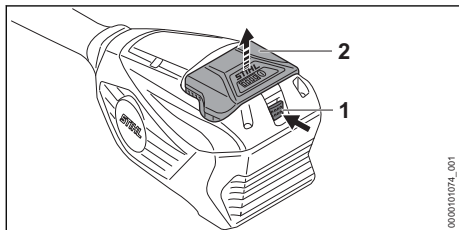

- ▶ Nyomja le a záremeltyűt (1). Az akkumulátor (2) ki van reteszelve és kivethető.

10 KombiMotor bekapcsolása és kikapcsolása

10.1 Kapcsolja be a KombiMotort

- ▶ A KombiMotort úgy tartsa jobb kezével a kezelőfogantyúnál fogva, hogy a hüvelykujja körbefogja a kezelőfogantyút (2).
- ▶ A KombiMotort úgy tartsa a bal kézzel a körfogantyúnál fogva, hogy a hüvelykujja körbefogja a körfogantyút.

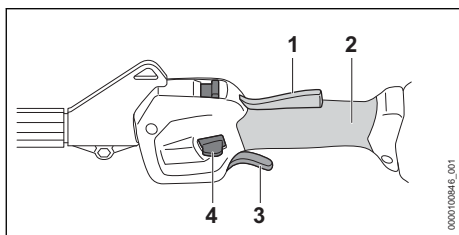

- ▶ Nyomja le kézzel az ergo-kart (1), és tartsa lenyomva.
- ▶ Nyomja le hüvelykujjával a kireteszelő tolokát (4), és tartsa így.
- ▶ Nyomja le mutatóujjával a kapcsolóemeltyűt (3), és tartsa lenyomva. A KombiMotor felgyorsul és a KombiSzerszám forog.

Minél tovább nyomja a kapcsolóemeltyűt (3), annál gyorsabban forog a KombiSzerszám.

A KombiMotor a maximális teljesítményfokozatban felismeri a felszerelt KombiSzerszámot és

automatikusan beállítja a megengedett maximális fordulatszámot.

10.2 A KombiMotor kikapcsolása

- ▶ Engedje el a kapcsolóemeltyűt és a kapcsolóemeltyűzárát.
- ▶ Várja meg, hogy a KombiSzerszám már ne kapjon meghajtást.
- ▶ Ha a KombiSzerszám továbbra is kap hajtást: Vegye ki az akkumulátort és forduljon STIHL márkaszervizhez. A KombiMotor meghibásodott.

11 A KombiMotor és az akkumulátor ellenőrzése

11.1 Kezelőelemek vizsgálata

Kireteszelő tolóka, ergo-kar és kapcsolóemeltyű

- ▶ Vegye ki az akkumulátort.
- ▶ Próbálja meg megnyomni a kapcsolóemeltyűt anélkül, hogy megnyomná a kireteszelő tolokát.
- ▶ Amennyiben a kapcsolóemeltyűt le lehet nyomni: Ne használja a KombiMotort és forduljon STIHL márkaszervizhez. A kireteszelő tolóka meghibásodott.
- ▶ Nyomja és tartsa meg a kireteszelő tolokát.
- ▶ Nyomja le az ergo-kart és tartsa lenyomva.
- ▶ Nyomja meg a kapcsolóemeltyűt. Ezután elengedheti a kireteszelő tolokát.
- ▶ Engedje el a kapcsolóemeltyűt és az ergo-kart.
- ▶ Ha a reteszelő csúszó, a váltókar vagy az Ergo kar lassú vagy nem rugózik vissza a kiindulási helyzetbe: Ne használja a KombiMotort és forduljon egy STIHL márkakereskedéshez. A kireteszelő tolóka, a kapcsolóemeltyű vagy az ergo-kar meghibásodott.

Kapcsolja be a KombiMotort

- ▶ Helyezze be az akkumulátort.
- ▶ Nyomja és tartsa meg a kireteszelő tolokát.
- ▶ Nyomja le a kapcsolóemeltyűt és tartsa lenyomva. A KombiSzerszám mozog.
- ▶ Ha 3 LED pirosan villog: Vegye ki az akkumulátort és forduljon STIHL márkaszervizhez. Üzemzavar áll fenn a KombiMotorban.
- ▶ Engedje el a kapcsolóemeltyűt. A KombiSzerszám rövid idő múlva már nem forog.
- ▶ Ha a KombiSzerszám továbbra is kap hajtást: Vegye ki az akkumulátort és forduljon STIHL márkakereskedéshez. A KombiMotor meghibásodott.

11.2 Az akkumulátor vizsgálata

- ▶ Nyomja le az akkumulátoron található nyomógombot.
A LED-ek világítanak vagy villognak.
- ▶ Amennyiben a LED-ek nem világítanak vagy villognak: Ne használja az akkumulátort és forduljon egy STIHL márkaszervizhez.
Üzemzavar áll fenn az akkumulátorban.

12 KombiMotorral való munkavégzés

12.1 A KombiMotor tartása és vezetése

A rászerezelt KombiSzerszámtól és az alkalmazástól függően a KombiMotort eltérő módon kell tartani és vezetni.

- ▶ A KombiMotort a rászerezelt KombiSzerszám használati utasításában leírt módon tartsa és aszerint vezesse.

12.2 A teljesítményfokozat beállítása

Használatlól függően 2 teljesítményszintet lehet beállítani. A teljesítményszint-csúszka (1) a beállított teljesítményszintet mutatja.

A beállított teljesítményszint hatással van az akkumulátor működési idejére.

—  : ECO-teljesítményszint, alacsony teljesítmény

—  : Maximális teljesítményszint, maximális teljesítmény

Ha a maximális teljesítmény van beállítva, a KombiMotor felismeri a felszerelt KombiSzerszámot és automatikusan beállítja a kés megfelelő fordulatszámát.

Ha az Eco-teljesítményszint van beállítva, a fordulatszám csökken.

Ezáltal az akkumulátor Ez meghosszabbíthatja az akkumulátor élettartamát.

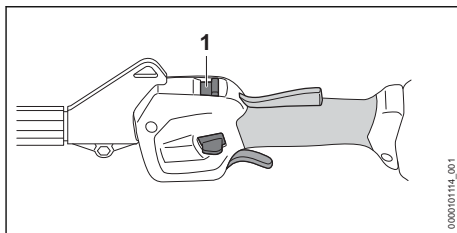

- ▶ Tolja a teljesítményszint-csúszkát (1) a hűvelykujjával a kívánt pozícióba.

12.3 Munkálatok

A KombiMotor a csatlakoztatott KombiSzerszámtól függően különböző módon használható.

- ▶ A felszerelt KombiSzerszám használati utasításában leírt módon dolgozzon.

Az optimális teljesítményért vegye figyelembe a javasolt hőmérsékleti tartományokat,  19.5.

13 Munka után

13.1 Munkavégzés után

- ▶ Kapcsolja ki a KombiMotort és vegye ki az akkut.
- ▶ Ha a KombiMotor nedves: Hagyja a KombiMotort megszáradni.
- ▶ Ha az akkumulátor vizes vagy nedves: Hagyja az akkumulátort megszáradni,  19.5.
- ▶ Tisztítsa meg a KombiMotort.
- ▶ Tisztítsa meg az akkumulátort.

14 Szállítás

14.1 A KombiMotor szállítása

- ▶ Kapcsolja ki a KombiMotort és vegye ki az akkut.

A KombiMotor hordozása

- ▶ Úgy vigye a KombiMotort egy kézzel a szárnál fogva, hogy a KombiSzerszám hátrafelé nézzen és a KombiMotor egyensúlyban legyen.

A KombiMotor szállítása járműben

- ▶ Úgy biztosítsa a KombiMotort, hogy az ne tudjon felborulni vagy mozogni.

14.2 Az akkumulátor szállítása

- ▶ Kapcsolja ki a KombiMotort és vegye ki az akkut.
- ▶ Bizonyosodjon meg róla, hogy az akkumulátor biztonságos állapotban van.
- ▶ Úgy csomagolja el az akkumulátort, hogy az ne tudjon mozogni a csomagolásban.
- ▶ Úgy biztosítsa ki a csomagot, hogy ne tudjon mozogni.

Az akkumulátorra a veszélyes áruk szállítására vonatkozó követelmények érvényesek. Az akkumulátor UN 3480 (lítium-ionos akkumulátorok) besorolású, valamint az Ellenőrzések és kritériumok ENSZ kézikönyv, III. rész, 38.3 szakaszának megfelelően lett megvizsgálva.

A szállítási feltételekről bővebben a www.stihl.com/safety-data-sheets oldalon tájékozódhat.

14.3 Töltőkészülék szállítása

- ▶ Húzza ki a hálózati csatlakozódugót a konnektorból.
- ▶ Vegye ki az akkumulátort.
- ▶ Csavarja fel a csatlakozóvezetékét és rögzítse a töltőkészüléken.
- ▶ Amennyiben a töltőberendezést járművel szállítja: Biztosítsa a töltőkészüléket feszítőhevederekkel, szíjjal vagy egy hálóval úgy, hogy az ne tudjon felborulni vagy mozogni.

15 Tárolás

15.1 A KombiMotor tárolása

- ▶ Kapcsolja ki a KombiMotort és vegye ki az akkut.
- ▶ A KombiSzerszámot úgy szerelje le, ahogy az a KombiSzerszám használati utasításában le van írva.
- ▶ A KombiMotort úgy tárolja, hogy a következő feltételek teljesüljenek:
 - A KombiMotort nem tud felborulni vagy mozogni.
 - A KombiMotor gyermekek által nem hozzáférhető helyen van.
 - A KombiMotor tiszta és száraz.

15.2 Akkumulátor tárolása

A STIHL azt ajánlja, hogy az akkumulátort 40 % és 60 % (2 zölden világító LED) közötti töltöttségi szinten tárolja.

- ▶ Az akkumulátort úgy tárolja, hogy a következő feltételek teljesüljenek:
 - Az akkumulátor gyermekek által nem hozzáférhető helyen van.
 - Az akkumulátor tiszta és száraz.
 - Az akkumulátor zárt helyiségben van.
 - Az akkumulátor le van választva a KombiMotorról.
 - Amennyiben az akkumulátort a töltőkészülékben tárolja: Húzza ki a hálózati dugaszt, és az akkumulátort 40% és 60% közötti töltöttségi állapotban (2 zölden világító LED) tárolja.

- Ne tárolja az akkumulátort a megadott hőmérsékleti tartományokon kívül, ☞ 19.4.

TUDNIVALÓ

- Ha nem úgy tárolják az akkumulátort, ahogy az a jelen használati utasításban elő van írva, akkor az akkumulátor teljesen lemerülhet és megjavíthatatlanul károsodhat.
 - ▶ A lemerült akkumulátort tárolás előtt tölts fel. A STIHL azt ajánlja, hogy az akkumulátort 40% és 60% (2 zölden világító LED) közötti töltöttségi szinten tárolja.
 - ▶ Az akkumulátort tárolja a KombiMotortól külön.

15.3 A töltőkészülék tárolása

- ▶ Húzza ki a hálózati csatlakozódugót a konnektorból.

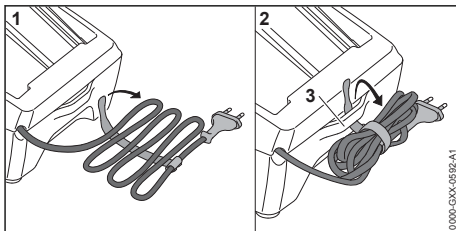

- ▶ Csavarja fel a csatlakozóvezetékét és rögzítse a töltőkészüléken.
- ▶ A töltőkészüléket úgy kell tárolni, hogy teljesüljenek az alábbi feltételek:
 - A töltőkészülék tárolása gyermekek által nem hozzáférhető helyen történik.
 - A töltőkészülék tiszta és száraz.
 - A töltőkészülék zárt helyiségben van.
 - A töltőkészülék nincs csatlakoztatva a csatlakozóvezetékre vagy a csatlakozóvezeték tartóján (3) van felakasztva.
 - Ne tárolja a töltőkészüléket a megadott hőmérsékleti tartományokon kívül, ☞ 19.4.

16 Tisztítás

16.1 A KombiMotor tisztítása

- ▶ Kapcsolja ki a KombiMotort és vegye ki az akkut.
- ▶ A KombiMotort nedves ruhával tisztítsa meg.
- ▶ Távolítsa el az idegentesteket az akkumulátorüregből és tisztítsa meg az akkumulátorüregtet nedves kendővel.
- ▶ Az akkumulátorüregben lévő elektromos érintkezőket ecsettel vagy puha kefével tisztítsa meg.

16.2 Az akku tisztítása

- Az akkut nedves ruhával tisztítsa meg.

16.3 A töltőkészülék tisztítása

- Húzza ki a hálózati csatlakozódugót a konnektorból.
- A töltőkészüléket nedves ruhával tisztítsa meg.
- Tisztítsa meg a szellőzőnyílásokat ecsettel.
- A töltőkészülék elektromos érintkezőit ecsettel vagy puha kefével tisztítsa meg.

17 Karbantartás és javítás

17.1 Karbantartási időközök

A karbantartási időközök a környezeti feltételek és a munkafeltételek függvényei. A STIHL cég az alábbi karbantartási időközöket ajánlja:

18 Hibaelhárítás

18.1 A KombiMotor és az akkumulátor üzemzavarainak elhárítása

| Üzemzavar | Az akkumulátoron lévő LED-ek | Oka | Megoldás |
|---|------------------------------|--|--|
| A KombiMotor bekapcsoláskor nem indul be. | 1 LED zölden villog. | Túl alacsony az akkumulátor feltöltöttsége. | ► Akkumulátortöltés. |
| | 1 LED pirosan világít. | Túl meleg vagy túl hideg az akkumulátor. | ► Vegye ki az akkumulátort. ► Várja meg, amíg az akkumulátor lehűl vagy felmelegszik. |
| | 3 LED pirosan villog. | Üzemzavar áll fenn a KombiMotorban. | ► Vegye ki az akkumulátort. ► Tisztítsa meg az elektromos érintkezőket az akkumulátorüregben. ► Helyezze be az akkumulátort. ► Kapcsolja be a KombiMotort. ► Ha továbbra is 3 LED villog pirosan: Ne használja a KombiMotort és forduljon STIHL márkaszervizhez. |
| | 3 LED pirosan világít. | A KombiMotor túl meleg. | ► Vegye ki az akkumulátort. ► Hagyja lehűlni a KombiMotort. |
| | 4 LED pirosan villog. | Üzemzavar áll fenn az akkumulátorban. | ► Vegye ki, majd tegye vissza az akkumulátort. ► Kapcsolja be a KombiMotort. ► Ha továbbra is 4 LED villog pirosan: Ne használja az akkumulátort és forduljon STIHL márkakereskedéshez. |
| | | A KombiMotor és az akku közötti elektromos összeköttetés megszakadt. | ► Vegye ki az akkumulátort. ► Tisztítsa meg az elektromos érintkezőket az akkumulátorüregben. ► Helyezze be az akkumulátort. |
| | | A KombiMotor vagy az akkumulátor nedves. | ► Hagyja megszáradni a KombiMotort vagy az akkumulátort,  19.5. |
| | | A kapcsolóemeltyűt már a kireteszelő tolóka megnyomása előtt megnyomták. | ► A KombiMotort a jelen használati utasításban leírt módon kapcsolja be. |

Évente

- Ellenőriztesse a KombiMotort STIHL márkakereskedésben.

17.2 A KombiMotor javítása

A felhasználó nem tudja a KombiMotort saját maga megjavítani.

- Amennyiben a KombiMotor hibás vagy megsérült: Ne használja a KombiMotort és forduljon STIHL márkaszervizhez.

17.3 Az akku karbantartása és javítása

Az akkut nem kell karbantartani és nem lehet javítani.

- Amennyiben az akku hibás vagy megsérült: Cserélje ki az akkut.

| Üzemzavar | Az akkumulátoron lévő LED-ek | Oka | Megoldás |
|--|------------------------------|---|---|
| A KombiMotor üzem közben kikapcsol. | 3 LED pirosan világít. | A KombiMotor túl meleg. | <ul style="list-style-type: none"> ▶ Vegye ki az akkumulátort. ▶ Hagyja lehűlni a KombiMotort. |
| | | Elektromos zavar áll fenn. | <ul style="list-style-type: none"> ▶ Vegye ki, majd tegye vissza az akkumulátort. ▶ Kapcsolja be a KombiMotort. |
| A KombiMotor működési ideje túl rövid. | | Az akkumulátor nincs teljesen feltöltve. | ▶ Töltse fel teljesen az akkumulátort. |
| | | Az akkumulátor élettartama lejárt. | ▶ Cserélje ki az akkumulátort. |
| Nem állíthatók be a teljesítményfokozatok. | | A kapcsolóemelőtű be van nyomva és a KombiMotor be van kapcsolva. | ▶ A teljesítményfokozatot a jelen használati utasításban leírt módon állítsa be. |
| Az akkumulátor töltőkészülékbe helyezése után nem indul el a töltési folyamat. | 1 LED pirosan világít. | Túl meleg vagy túl hideg az akkumulátor. | <ul style="list-style-type: none"> ▶ Hagyja az akkumulátort a töltőkészülékben. ▶ A töltési folyamat automatikusan megkezdődik, amint a rendszer eléri a megengedett hőmérsékleti tartományt. |

18.2 Terméktámogatás és segítség az alkalmazáshoz

Terméktámogatást és az alkalmazáshoz segítséget STIHL márkaszerviznél kaphat.

Kapcsolatfelvételi lehetőségeket és további tájékoztatást a <https://support.stihl.com> vagy a www.stihl.com címen talál.

19 Műszaki adatok

19.1 KombiMotor STIHL KMA 80.0 R

- Engedélyezett akkumulátorok:
 - STIHL AK
- Súly KombiSzerszám nélkül: 3,1 kg

A működési időről bővebben a www.stihl.com/battery-life oldalon tájékozódhat.

19.2 STIHL AK akkumulátor

- Akkumulátor-technológia: Litiumionos
- Feszültség: 36 V
- Kapacitás Ah-ban: lásd a teljesítménytáblát
- Energiatartalom Wh-ban: lásd a teljesítménytáblát
- Súly kg-ban: lásd a teljesítménytáblát

19.3 Töltőkészülék STIHL AL 101

- Névleges feszültség: lásd a teljesítménytáblát
- Frekvencia: lásd a teljesítménytáblát
- Névleges teljesítmény: lásd a teljesítménytáblát

– Töltőáram: lásd a teljesítménytáblát

A töltési időkről bővebben a www.stihl.com/charging-times oldalon tájékozódhat.

19.4 Hőmérsékleti határértékek



FIGYELMEZTETÉS

- Az akkumulátor nincs védve az összes környezeti hatás ellen. Amennyiben az akkumulátort kitesszük bizonyos környezeti hatásoknak, az akkumulátor tüzet foghat vagy felrobbanhat. Súlyos személyi sérülések és anyagi károk keletkezhetnek.
 - ▶ Ne töltse az akkumulátort - 20 °C alatt vagy + 50 °C felett.
 - ▶ Ne használja a KombiMotort, az akkumulátort vagy a töltőkészüléket - 20 °C alatt vagy + 50 °C felett.
 - ▶ Ne tárolja a KombiMotort, az akkumulátort vagy a töltőkészüléket - 20 °C alatt vagy + 70 °C felett.

19.5 Ajánlott hőmérsékleti tartományok

A KombiMotor, az akkumulátor és a töltőkészülék optimális teljesítményéért vegye figyelembe az alábbi hőmérsékleti tartományokat:

- Töltés: + 5 °C és + 40 °C között
- Használat: - 10 °C és + 40 °C között
- Tárolás: - 20 °C és + 50 °C között

Ha az akkumulátort a javasolt hőmérsékleti tartományokon kívül töltik, használják vagy tárolják, akkor csökkenhet a teljesítmény.

Ha az akkumulátor nedves vagy nedves, hagyja az akkumulátort legalább 48 órán át száradni + 15 °C felett és + 50 °C alatt, valamint 70 % alatti páratartalom mellett. A magasabb páratartalom meghosszabbíthatja a száradási időt.

19.6 Zaj- és rezgésértékek

A STIHL hallásvédő viselését javasolja.

A pontos zaj- és rezgésértékek a felszerelt KombiSzerszámtól függenek, és a KombiSzerszám használati utasításában le vannak írva.

- Zajszint L_{pA} az ISO 10517, ISO 11201, ISO 22868 szerint mérve: 76 dB(A) és 90 dB(A) között. A zajszint K-értéke 2,0 dB(A).
- Zajteljesítményszint L_{WA} az ISO 3744, ISO 10517, ISO 22868 szerint mérve: 88 dB(A) és 102 dB(A) között. A zajteljesítményszint K értéke 2,0 dB(A).
- Rezgésérték a_{hV} az EN 50636-2-91, EN 50636-2-92, EN 50636-2-100, ISO 20643, ISO 22867 szerint mérve
 - Kezelőfogantyú: 1,4 m/s² és 3,2 m/s² között. A rezgésérték K-értéke 2,0 m/s².
 - Körfogantyú: 1,9 m/s² és 5,0 m/s² között. A rezgésérték K-értéke 2,0 m/s².

A megadott rezgési értékeket szabványos vizsgálati eljárás szerint mérték, és az elektromos készülékek összehasonlításához lehet őket felhasználni. A ténylegesen fellépő vibrációs értékek eltérhetnek a megadott értékektől, az alkalmazás módjától függően. A megadott rezgési értékeket a rezgési terhelés első felméréséhez lehet használni. A tényleges rezgési terhelést fel kell becsülni. Ilyenkor azt az időt is figyelembe kell venni, amikor az elektromos készülék nem működik, továbbá azt az időt is, amikor az bekapcsolt állapotban van, de terhelés nélkül működik.

A 2002/44/EK irányelv munkaadókra vonatkozó rezgéssel kapcsolatos előírásainak betartásáról

20.2 Kombinációk vágószerszámokból, védőkből és hordozórendszerekből

| Vágószerszám | Védő | Előtolási korlátozó | Hordozórendszer |
|---|---|--|---|
| <ul style="list-style-type: none"> – Nyírófej PolyCut 18-2 (Ø 335 mm) – Nyírófej PolyCut 28-2 (Ø 365 mm) Nyírófej, 2,4 mm átmérőjű „kerek, csendes” damillal: <ul style="list-style-type: none"> – Nyírófej AutoCut 25-2 | <ul style="list-style-type: none"> – Nyírófejekhez való védő (Ø 420 mm) – Univerzális védő köténnyel és hosszító- | <ul style="list-style-type: none"> – opcionális | <ul style="list-style-type: none"> – Egyvállas heveder – Kettős vállheveder gyorskioldó készülékkel |

szóló információk a www.stihl.com/vib webhelyen található.

19.7 REACH



A REACH megnevezés az Európai Unió által meghatározott előírás a kémiai anyagok regisztrálásához, értékeléséhez és engedélyezéséhez.

A REACH rendelet betartásához szükséges információkról a www.stihl.com/reach oldalon tájékozódhat.

20 Kombinációk KombiSzerszámokkal

20.1 Felszerelhető KombiSzerszámok

Az alábbi KombiSzerszámokat szabad felszerelni:

- STIHL BG-KM: Fúvóberendezés
- STIHL BF-KM: Talajmaró
- STIHL FBD-KM: szélvágó
- STIHL FCB-KM: Szegélyvágó
- STIHL FCS-KM: Szegélyvágó
- STIHL FH-KM 145°: Bozótívágó
- STIHL FS-KM: Motoros kasza
 - A STIHL FS-KM KombiSzerszámot csak felszerelt előtolási korlátozóval használja,  7.
 - A STIHL FS-KM KombiSzerszámot csak a megadott kombinációkban használja,  20.1.
- STIHL HL-KM 0°: Sövényvágó
- STIHL HL-KM 145°: Sövényvágó
- STIHL HT-KM: Magassági ágnyeső
- STIHL KB-KM: Kefehenger
- STIHL KW-KM: Segrőhenger
- STIHL RG-KM: Gyomeltávolító
 - A STIHL RG-KM KombiSzerszámot csak felszerelt előtolási korlátozóval használja,  7.
- STIHL SP-KM: Speciális aratószerszám

| Vágószerszám | Védő | Előtolási korlátozó | Hordozórendszer |
|--|---|---------------------|-----------------|
| <ul style="list-style-type: none"> – Nyírófej AutoCut C 26-2 – Nyírófej AutoCut 27-2 – Nyírófej AutoCut 28-2 – Nyírófej AutoCut 36-2 – Nyírófej DuroCut 20-2 – Nyírófej SuperCut 20-2 – Nyírófej TrimCut C 32-2 | késsel (Ø 420 mm) | | |
| <ul style="list-style-type: none"> – Fűvágólap 230-2 (Ø 230 mm) – Fűvágólap 230-4 (Ø 230 mm) – Fűvágólap 230-8 (Ø 230 mm) – Fűvágólap 250-32 (Ø 250 mm) – Fűvágólap 260-2 (Ø 260 mm) – Bozótívágó kés 250-3 (Ø 250 mm) | – Univerzális védő, kötény nélkül (Ø 420 mm) | – előírva | |

21 Hordozórendszer-kombinációk

21.1 Hordozórendszer-kombinációk

A használatra engedélyezett hordozórendszereket itt ismertetjük:



Egyvállas heveder



Kettős vállheveder

22 Pótalkatrészek és tartozékok

22.1 Pótalkatrészek és tartozékok

STIHL Ezek a szimbólumok eredeti STIHL pótalkatrészeket és eredeti STIHL tartozékokat jelölnek.

A STIHL eredeti STIHL pótalkatrészek és eredeti STIHL tartozékok használatát ajánlja.

A STIHL a folyamatos piacfigyelés ellenére sem tudja megítélni más gyártók pótalkatrészeit és tartozékait megbízhatóság, biztonság és alkalmaság tekintetében, valamint a STIHL nem tud azok alkalmazásáért felelősséget vállalni.

Eredeti STIHL pótalkatrészek és eredeti STIHL tartozékok STIHL márkakereskedésben kaphatók.

23 Ártalmatlanítás

23.1 A KombiMotor és az akkumulátor kezelése hulladékként

A hulladékkezeléssel kapcsolatos információk a helyi hatóságoknál vagy STIHL márkaszervizben beszerezhetők.

A szakszerűtlen ártalmatlanítás károsíthatja az egészséget és megterhelheti a környezetet.

- ▶ A STIHL termékeket a csomagolással együtt vigye el újrahasznosítás céljából egy megfelelő gyűjtőhelyre a helyi előírásoknak megfelelően.
- ▶ Tilos a háztartási szemétként kidobni.

24 EK Megfelelőségi nyilatkozat

24.1 KombiMotor STIHL KMA 80.0 R

ANDREAS STIHL AG & Co. KG
Badstraße 115
D-71336 Waiblingen

Németország

teljes felelőssége tudatában nyilatkozik, hogy a

- Kivétel: Akkumulátoros KombiMotor
- Gyártó márkaneve: STIHL
- Típus: KMA 80.0 R
- Sorozatszám: FA08

megfelel a 2011/65/EU, 2006/42/EK, 2014/30/EU und 2000/14/EK irányelvek vonatkozó rendelkezéseinek, tervezése és kivitelezése pedig összhangban áll az alábbi szabvá-

nyok gyártás időpontjában érvényes verzióival, a jelen használati utasításban megnevezett Kombi-Szerszámokéival együtt: EN 55014-1, EN 55014-2, EN 62233, EN 60335-1, EN 62841-1 és EN ISO 12100, az EN 60335-2-72, EN 50636-2-92, EN 50636-2-100, ISO 11680-1, EN 62841-4-1, EN 62841-4-2 és EN 62841-4-4 szabvány figyelembe vételével.

A jelen használati utasításban ismertetett Kombi-Motort csak egy, a jelen használati utasításban megnevezett KombiSzerszámmal együtt szabad üzembe helyezni.

A műszaki dokumentációt az AND-REAS STIHL AG & Co. KG Produktzulassung részlege őrzi.

A gyártási év, a gyártó ország és a gép száma a KombiMotoron van feltüntetve.

Waiblingen, 2022. 10. 15.

ANDREAS STIHL AG & Co. KG

nevében 

Robert Olma, Vice President, Regulatory Affairs & Global Governmental Relations

25 A gyártó UK/CA megfelelőségi nyilatkozata

25.1 KombiMotor STIHL KMA 80.0 R

**UK
CA**

ANDREAS STIHL AG & Co. KG
Badstraße 115
D-71336 Waiblingen

Németország

teljes felelőssége tudatában nyilatkozik, hogy a

- Kivétel: Akkumulátoros KombiMotor
- Gyártó márkaneve: STIHL
- Típus: KMA 80.0 R
- Sorozatszám: FA08

megfelel az Egyesült Királyság szabályozásának The Restriction of the Use of Certain Hazardous Substances in Electrical and Electronic Equipment Regulations 2012, Supply of Machinery (Safety) Regulations 2008, Electromagnetic Compatibility Regulations 2016 és Noise Emis-

sion in the Environment by Equipment for use Outdoors Regulations 2001 vonatkozó rendelkezéseinek, tervezése és kivitelezése pedig összhangban áll az alábbi szabványok gyártás időpontjában érvényes verzióival, a jelen használati utasításban megnevezett KombiSzerszámokéival együtt: EN 55014-1, EN 55014-2, EN 62233, EN 60335-1, EN 62841-1 és EN ISO 12100, az EN 60335-2-72, EN 50636-2-92, EN 50636-2-100, ISO 11680-1, EN 62841-4-1, EN 62841-4-2 und EN 62841-4-4 szabvány figyelembe vételével.

A jelen használati utasításban ismertetett Kombi-Motort csak egy, a jelen használati utasításban megnevezett KombiSzerszámmal együtt szabad üzembe helyezni.

A műszaki dokumentációt az AND-REAS STIHL AG & Co. KG őrzi.

A gyártási év, a gyártó ország és a gép száma a KombiMotoron van feltüntetve.

Waiblingen, 2022. 10. 15.

ANDREAS STIHL AG & Co. KG

nevében 

Robert Olma, Vice President, Regulatory Affairs & Global Governmental Relations

26 Általános biztonsági előírások az elektromos szerszámokhoz

26.1 Bevezető

Ez a fejezet a motoros meghajtású, elektromos kéziszerszámokra vonatkozó EN/IEC 62841 európai szabvány általános biztonsági előírásait ismerteti.

A STIHL számára előírás, hogy a szövegeket kinyomtassa.

Az „Elektromos biztonság” című fejezetben az áramütés elkerülésére vonatkozóan közölt biztonsági előírások nem alkalmazhatók akkumulátoros üzemű STIHL termékekre.

**FIGYELMEZTETÉS**

- **Olvassa el az összes biztonsági előírást, utasítást, ábrát és műszaki adatot, amelyekkel ezt az elektromos kéziszerszámot ellátták.** Ha nem tartja be az alábbi utasításokat, annak áramütés, égési sérülés és/vagy súlyos sérülés lehet a következménye. **Őrizze meg az összes biztonsági előírást és utasítást a későbbi használatához.**

A biztonsági előírásokban használt „elektromos szerszám” megjelölés egyaránt vonatkozik a hálózati árammal működtetett (hálózati vezetékkel rendelkező), valamint az akkumulátorról működtetett (hálózati vezeték nélküli) elektromos szerszámokra.

26.2 Munkaterületi biztonság

- a) **A munkaterület legyen mindig tiszta és jól megvilágított.** A rendetlen vagy a meg nem világított munkaterület balesetveszélyes.
- b) **Az elektromos szerszámmal tilos robbanásveszélyes környezetben dolgozni, ahol éghető folyadék, gáz vagy por található.** Az elektromos szerszámok szikrákat keltenek, amelyek lángra lobbanthatják a porokat vagy gőzöket.
- c) **Az elektromos szerszám használata közben tartsa távol a munkaterülettől gyerekeket és másokat.** Ha elterelik a figyelmét, elveszítheti az elektromos szerszám feletti uralmát.

26.3 Elektromos biztonság

- a) **Az elektromos szerszám csatlakozódugója legyen a hálózati konnektorba illő. Tilos a csatlakozódugót bármilyen módon megváltoztatni. Tilos adapter-csatlakozódugót használni a védőföldeléses elektromos szerszámokhoz.** Kisebb az áramütés veszélye, ha nem módosítja a csatlakozódugót és a megfelelő dugaszolóaljzatot.
- b) **Ne érjen hozzá földelt felületekhez, mint pl. csövek, fűtés, tűzhely és hűtőszekrény.** Nagyobb az áramütés veszélye, ha az Ön teste földelt.
- c) **Az elektromos szerszámot ne érje eső és nedvesség.** Növeli az az áramütés veszélyét, ha az elektromos szerszámba víz kerül.
- d) **Ne használja a csatlakozóvezetékét a rendeltetésétől eltérő célra. Soha ne használja a csatlakozóvezetékét hordozásra, húzásra vagy az elektromos szerszám dugaszának kihúzására. Tartsa távol a csatlakozóvezeté-**

ket melegtől, olajtól, éles szélektől, valamint mozgó alkatrészekről. A sérült vagy az összegabalyodott csatlakozóvezeték növeli az áramütés veszélyét.

- e) **Ha az elektromos szerszámmal a szabadban dolgozik, csak olyan hosszabbító vezetékét alkalmazzon, amelynek használata a szabadban kifejezetten engedélyezett.** A szabadban történő használatra engedélyezett hosszabbító vezeték alkalmazása csökkenti az áramütés veszélyét.
- f) **Ha az elektromos szerszám működtetése nedves környezetben feltétlenül szükséges, használjon FI-relét (hibaáram-védőkapcsolót).** A FI-relé alkalmazása csökkenti az áramütés veszélyét.

26.4 Személyi biztonság

- a) **Figyelmesen dolgozzon, figyeljen arra, amit csinál, és körültekintően bánjon az elektromos szerszámmal. Tilos használni az elektromos szerszámot fáradtság esetén, valamint drogok, alkohol vagy gyógyszerek hatása alatt.** Az elektromos szerszám használata közben pillanatnyi figyelemkiesés is súlyos sérülésekkel járhat.
- b) **Mindig viseljen egyéni védőfelszerelést, és mindig hordjon védőszemüveget.** Az elektromos szerszám fajtájától és alkalmazásától függő személyi védőfelszerelés, úgymint a porvédő maszk, csúszásmentes biztonsági cipő, védősisak vagy zajvédő viselése, csökkenti a sérülések veszélyét.
- c) **Kerülje el a véletlenszerű üzembe helyezést. Győződjön meg arról, hogy az elektromos szerszám kikapcsolt állapotban van, mielőtt az áramellátáshoz és/vagy az akkumulátorhoz csatlakoztatja, felveszi vagy viszi.** Ha az elektromos szerszám vitelekor az ujjja a kapcsolón van, vagy ha az elektromos szerszámot bekapcsolt állapotban csatlakoztatja az áramellátáshoz, könnyen baleset történhet.
- d) **Az elektromos szerszám bekapcsolása előtt távolítsa el a beállításhoz szükséges szerszámokat és villáskulcsokat.** Az elektromos szerszám forgó alkatrészén lévő szerszám vagy kulcs sérülést okozhat.
- e) **Kerülje a rendellenes testtartást. Ügyeljen a szilárd álláshelyzetre, és mindig tartsa meg egyensúlyát.** Ezáltal váratlan helyzet esetén is biztosabban meg tudja tartani az elektromos szerszámot.

- f) **Viseljen megfelelő ruházatot. Tilos a bő ruházat és ékszerek viselése. Haját és ruházatát tartsa távol a mozgó alkatrészekről.** A laza ruházat, az ékszer vagy a hosszú haj beleakadhat a mozgó alkatrészekbe.
- g) **Amennyiben lehetőség van porelészívó- és -felfogó berendezések felszerelésére, ezeket csatlakoztassa és használja helyesen.** A porelészívó adapter alkalmazása csökkenti a por általi veszélyeztetést.
- h) **Ne adja át magát hamis biztonságérzetnek és ne hagyja figyelmen kívül az elektromos szerszámokra vonatkozó biztonsági előírásokat, még akkor sem, ha már úgy érzi, többszöri használat után már kellően jártas az elektromos szerszám kezelését illetően.** A figyelmetlen használat a másodperc tört része alatt súlyos sérülésekhez vezethet.

26.5 Az elektromos szerszám használata és kezelése

- a) **Ne terhelje túl az elektromos szerszámot. A munkavégzéshez használja az ahhoz legjobban illő elektromos szerszámot.** A megfelelő elektromos szerszámmal a meghatározott teljesítménytartományon belül sokkal jobban és biztonságosabban végezheti a munkáját.
- b) **Tilos használni olyan elektromos szerszámot, amelynek rossz a kapcsolója.** Az olyan elektromos szerszám, amely nem kapcsolható be vagy ki, veszélyes, ezért meg kell javítani.
- c) **Húzza ki a csatlakozódugót a hálózati csatlakozóaljzatból, és/vagy távolítsa el a levehető akkumulátort, mielőtt gépbeállítást végezne, munkaeszközrészeket cserélné vagy az elektromos szerszámot eltenné.** Ezzel az óvintézkedéssel megakadályozza az elektromos szerszám véletlen beindulását.
- d) **Az elektromos szerszámot olyan helyen tárolja, ahol gyermekek nem férhetnek hozzá. Ne használja olyan személy az elektromos szerszámot, aki nem ismeri a használatát vagy nem olvasta el a használati utasítást.** Az elektromos szerszám használata nagyon veszélyes, ha azt tapasztalatlan személy használja.
- e) **Gondosan tartsa karban az elektromos szerszámokat és a munkaeszközöket. Ellenőrizze le, hogy a mozgó alkatrészek kifogástalanul működnek, nem akadnak, az alkatrészek nem törtek vagy sérültek, mert ezek hátrányosan befolyásolják az elektromos szer-**

szám működését. A sérült alkatrészeket az elektromos szerszám használata előtt javíttassa meg. Sok balesetet okoznak a rosszul karbantartott elektromos szerszámok.

- f) **A vágószerszámokat tartsa éles és tiszta állapotban.** Az éles vágóélű, gondosan ápolat vágószerszámok kevésbé szorulnak be, és könnyebben irányíthatóak.
- g) **Az elektromos szerszámot, a munkaeszközöket, munkaeszközöket stb. kizárólag ezeknek az utasításoknak megfelelően használja. Vegye figyelembe emellett a munkafeltételeket és az elvégzendő munkát is.** Veszélyes helyzeteket okozhat, ha az elektromos szerszámot nem a rendeltetése szerinti célra használja.
- h) **Tartsa mindig szárazon, tisztán, olaj- és zsírmentesen a markolatokat és a fogantyúfelületeket.** A csúszós markolatok és fogantyúfelületek nem teszik lehetővé az elektromos szerszám biztonságos kezelését és irányítását az előre nem látható szituációkban.

26.6 Szerviz

- a) **Az elektromos szerszámokat csakis szakképzett szakemberekkel és csakis eredeti alkatrészeket felhasználva javíttassuk meg.** Ezáltal biztosított az, hogy az elektromos szerszám használata továbbra is biztonságos marad.
- b) **Sérült akkumulátorok karbantartása, javítása tilos!** Az akkumulátorok karbantartását, javítását kizárólag a gyártó, vagy a gyártó által felhatalmazott ügyfélszolgálatok végezhetik.

26.7 Az akkumulátoros szerszám használata és kezelése

- a) **Csak a gyártó által ajánlott töltő készülékkel töltsse fel az akkumulátort.** Egy olyan töltő készülék esetében, amelyik csak bizonyos akkumulátor fajtákhoz használható, fennáll a tűzveszély, amennyiben más fajta akkumulátort töltenek fel vele.
- b) **Az elektromos szerszámokban csak az arra célra szánt akkumulátorokat használja.** Más akkumulátorok használata sérülést és tüzet okozhat.
- c) **A használaton kívüli akkumulátort tartsa távol az irodai gémkapcsoktól, érméktől, szegektől, csavaroktól és más olyan kisméretű fém tárgyaktól, amelyek az érintkezők rövidzárlatát okozhatják.** Az akkumulátor érintke-

- zók közötti rövidzárlat égési sérülést, vagy tüzet okozhat..
- d) **Hibás használat során az akkumulátorból kifolyhat a benne lévő folyadék. Ne érjen önhöz a folyadék. Ha véletlenül érintkezett vele, öblítse le vízzel. Ha a folyadék a szemébe kerül, a kimosáson kívül haladéktalanul forduljon orvoshoz. A kifolyó akkumulátor folyadék bőrpírt, vagy égést is okozhat.**
- e) **Ne használjon sérült vagy módosított akkumulátort.** A sérült vagy módosított akkumulátorok előre nem látható módon viselkedhetnek és tűz-, robbanás- vagy sérülésveszélyhez vezethetnek.
- f) **Soha ne tegyen ki akkumulátort tűznek vagy túl magas hőmérsékletnek.** A tűz, vagy a 130 °C (265 °F) feletti hőmérséklet robbanást idézhet elő.
- g) **Kövesse a töltésre vonatkozó összes előírást és soha ne töltsen az akkumulátort vagy az akkumulátoros szerszámot az üzemeltetési útmutatóban meghatározott hőmérsékleti tartományon kívül.** A hibás, vagy az engedélyezett hőmérsékleti tartományon kívüli töltés az akkumulátor károsodásához és a tűzveszély növekedéséhez vezethet.

26.8 Szerviz

- a) **Az elektromos szerszámokat csakis szakképzett szakemberekkel és csakis eredeti alkatrészeket felhasználva javíttassuk meg.** Ezáltal biztosított az, hogy az elektromos szerszám használata továbbra is biztonságos marad.
- b) **Sérült akkumulátorok karbantartása, javítása tilos!** Az akkumulátorok karbantartását, javítását kizárólag a gyártó, vagy a gyártó által felhatalmazott ügyfélszolgálatok végezhetik.

26.9 Sövénynyírókra vonatkozó biztonsági előírások

Sövénynyírókra vonatkozó általános biztonsági előírások

- a) **Ne használja a sövénynyírót rossz időben, különösen akkor, ha zivataveszély áll fenn.** Ez csökkenti a villámcsapás veszélyét.
- b) **Tartsa távol az összes elektromos vezetéket a vágási területtől.** A vezetékek a bozótban és a bokrokban takarásban lehetnek, és véletlenül a kés beléjük vághat.

- c) **Viseljen hallásvédőt.**A megfelelő egyéni védőfelszerelés csökkenti a halláskárosodás kockázatát.³
- d) **Csak a sövényvágókat fogja meg a szigetelt markolatfelületeken, mivel a vágókés eltávolítja a rejtett elektromos vezetékeket.** Ha a kések áramvezető vezetékkel érintkeznek, a berendezés fém alkatrészei feszültség alá kerülhetnek, ami áramütést okozhat.
- e) **Minden testrészét tartsa távol a késtől. A forgó késekkel a levágott anyag eltávolítása tilos, és azzal a levágandó anyagot ne próbálja megfogni sem.** A kések a kapcsoló kikapcsolása után tovább forognak. Ha a sövénynyíró használatakor nem figyelünk, még ha csak egy pillanatra is, az súlyos baleseteket okozhat.
- f) **Győződjön meg róla, hogy minden kapcsoló ki van kapcsolva, és az akkumulátor el van távolítva vagy le van választva, mielőtt eltávolítaná a beszerült vágandó anyagot, vagy mielőtt a gépen karbantartást végezne.** Ha a becsípődött anyag eltávolításakor a sövénynyíró váratlanul működésbe lép, az súlyos sérülésekhez vezethet.
- g) **A sövénynyírót nyugalomban álló késsel, a fogantyúnál fogva vigye, közben vigyázzon, hogy ne működtesse a kapcsolót.**A sövénynyíró helyes hordozása csökkenti a véletlen bekapcsolás és az emiatt bekövetkező vágásos sérülés veszélyét.
- h) **A sövénynyíró szállításakor valamint tárolásakor a burkolatot mindig húzza rá a késekre.** A sövénynyíró szakszerű kezelése csökkenti a kés által okozott sérülés veszélyét.

26.10 Nagyobb hatótávolságú sövénynyírókra vonatkozó kiegészítő biztonsági előírások

- a) **A nagyobb hatótávolságú sövénynyíróval a fej felett végzett munkáknál viseljen fejdédőt.** A leeső levágott darabok súlyos sérüléseket okozhatnak.
- b) **Mindig két kézzel kezelje a nagyobb hatótávolságú sövénynyírót.** Mindig két kézzel tartsa a nagyobb hatótávolságú sövénynyírót, nehogy elveszítsen felette az uralmát.
- c) **Csökkentse a halálos áramütés veszélyét azáltal, hogy a nagyobb hatótávolságú**

³Hangnyomásszint > 85 dB(A)

sővénynyíró **soha nem használja elektromos vezetékek közelében**. Az áram alatt álló vezetékek érintése vagy a közelükben történő használat súlyos sérülésekhez, akár halálos áramütéshez vezethet.

26.11 Biztonsági utasítások fűnyíróhoz, aljnövényzet-tisztítóhoz és fűrészlapos aljnövényzet-tisztítóhoz

- a) **Ne használja a gépet rossz időben, különösen akkor, ha zivatarveszély áll fenn.** Ez csökkenti a villámcsapás veszélyét.
- b) **Alaposan vizsgálja meg a munkavégzési területet, vannak-e ott vadállatok.** A gép megebesítheti a vadállatokat.
- c) **Alaposan vizsgálja meg a munkavégzési területet, és távolítson el minden követ, ágat, drótot, csontot és más idegen testet.** A felrepített tárgyak sérüléseket okozhatnak.
- d) **A gépek használata előtt ellenőrizze le, hogy a vágószerszám vagy a fűrészlap és a vágóegység nem sérült.** A sérült alkatrészek megnövelik a sérülésveszélyt.
- e) **Kövesse a az alkalmazott szerszámok cseréjére vonatkozó utasításokat.** A nem megfelelően meghúzott fűrészlap anyák vagy csavarok vagy károsíthatják a fűrészlapot, vagy a fűrészlap meglazulását okozhatják.
- f) **A vágószerszám névleges fordulatszámának legalább akkorának kell lennie, mint a gépen feltüntetett maximális fordulatszám.** A névleges sebességüknél gyorsabban forgó vágószerszámok eltörhetnek és szétrepülhetnek.
- g) **Viseljen szem-, fejtédőt és védőkesztyűt.** A megfelelő egyéni védőfelszerelés csökkenti a repülő alkatrészek vagy a vágószállal vagy a fűrészlappal való véletlen érintkezés által okozott sérüléseket.
- h) **A gép üzemeltetésekor mindig csúszásgátló munkavédelmi lábbelit viseljen. Soha ne dolgozzon mezítláb vagy nyitott lábbeliben, szandálban.** Ezzel csökkenti a lábsérülés veszélyét, ha a forgó vágóállal vagy fűrészlappal érintkezne.
- i) **A gép üzemeltetésekor mindig munkavédelmi lábbelit viseljen. Soha ne dolgozzon mezítláb vagy nyitott lábbeliben, szandálban.** Ezzel csökkenti a lábsérülés veszélyét, ha a forgó vágóállal vagy fűrészlappal érintkezne.
- j) **A gép üzemeltetésekor mindig hosszú szárú nadrágot viseljen.** A csupasz bőr növeli a kidobott tárgyak okozta sérülés valószínűségét.
- k) **A közelben állókat a gép üzemeltetésekor tartsa távol.** A felrepített tárgyak súlyos sérüléseket okozhatnak.
- l) **A gép üzemeltetésekor használja mindig mindkét kezét.** Mindig két kézzel tartsa a gépet, nehogy elveszítse felette az uralmát.
- m) **A gépet csak a szigetelt fogófelületeknél fogja meg, mert a vágószál vagy a fűrészlap rejtett elektromos vezetékekbe vagy a saját hálózati kábelébe ütközhet.** Ha a vágószál vagy a fűrészlap áramvezető vezetékkel érintkeznek, a berendezés fém alkatrészei feszültség alá kerülhetnek, ami áramütést okozhat.
- n) **Ügyeljen mindig a stabil álláshelyzetre, és csak talajon állva használja a gépet.** A csúszós talaj vagy instabil felület az egyensúly vagy a gép feletti uralom elvesztéséhez vezethet.
- o) **Ne működtesse a gépet túl meredek lejtőkön.** Ezzel csökkenti az irányítás elvesztésének, az elcsúszásnak és az elesésnek a veszélyét, ami sérüléseket okozhatna.
- p) **Lejtőn végzett munka esetén ügyeljen a biztonságos állásra. Mindig a lejtőre merőlegesen végezze a munkát, és soha ne felfelé vagy lefelé, valamint legyen rendkívül óvatos a munkavégzés irányának megváltoztatásakor.** Ezzel csökkenti az irányítás elvesztésének, az elcsúszásnak és az elesésnek a veszélyét, ami sérüléseket okozhatna.
- q) **Munka közben minden testrészét tartsa távol a vágószáltól vagy a fűrészlaptól.** Mielőtt bekapcsolja a gépet, győződjön meg arról, hogy a vágószál vagy a fűrészlap nem ér hozzá semmihez. Ha a gép használatakor nem figyelünk, még ha csak egy pillanatra is, az sérüléseket okozhat Önnek vagy másoknak.
- r) **Ne működtesse a gépet csípőmagasság felett.** Ez segít elkerülni a véletlen érintkezést a vágószállal vagy a fűrészlappal és váratlan helyzetekben a gép jobb irányítását teszi lehetővé.
- s) **Feszülő bozótos és fás szárú növények vágásakor készüljön fel arra, hogy azok visszacsaphatnak.** Ahogy a farostok ellazulnak, a bozót vagy fás szárú növény eltárolhatja a

- kezelőt és/vagy iránythatatlanná teheti a gépet.
- t) **Különös óvatossággal járjon el az aljnövényzet és a facsometék vágása során.** A vékony anyag beakadhat a fűrészlapba és Önhöz csapódhat, vagy kibillentheti Önt egyensúlyából.
- u) **Tartsa a gépet ellenőrzés alatt, és ne érintse meg a fűrészlapokat vagy más veszélyes alkatrészeket, amíg azok mozgásban vannak.** Ez csökkenti a mozgó alkatrészek okozta sérülések kockázatát.
- v) **A gépet kikapcsolva és a testétől távol vigye.**A gép szakszerű kezelése csökkenti a forgó fűrészlappal való véletlen érintkezés valószínűségét.
- w) **A gép szállításakor vagy tárolásakor mindig tegye a fém fűrészlapra a védősapkát.** A gép szakszerű kezelése csökkenti a fűrészlappal való véletlen érintkezés valószínűségét.
- x) **Csak a gyártó által meghatározott csereszálakat, vágófejeket és fűrészlapokat használja.** A nem megfelelő pótalkatrészek növelhetik a törés és a sérülés kockázatát.
- y) **Mielőtt eltávolítaná a beszorult anyagot vagy karbantartást végezne a gépen, győződjön meg róla, hogy a kapcsoló ki van kapcsolva, és az akkumulátor el van távolítva.** Ha a becsipődött anyag eltávolításakor a gép váratlanul működésbe lép, az súlyos sérülésekhez vezethet.

26.12 Biztonsági előírások a visszarúgással kapcsolatban

A visszarúgás a gép hirtelen oldalirányú, előre vagy hátra mozgása, amely akkor fordulhat elő, ha a vágószerszám beszorul vagy beleakad egy tárgyba, például egy fiatal fába vagy tuskóba. Ez olyan heves lehet, hogy a gépet és/vagy a kezelőt bármilyen irányba kilöki, ami végső soron a gép feletti uralom elvesztéséhez vezethet.

A visszarúgás és az azzal kapcsolatos veszélyek az alábbiakban ismertetett megfelelő óvintézkedésekkel elkerülhetők:

- a) **Szorosan fogja a gépet, és karjait olyan pozícióban tartsa, amelyben elháríthatja a visszacsapódási erőhatásokat.** Tartózkodjon a géptől balra. A visszarúgás növelheti a sérülés kockázatát a gép váratlan mozgása miatt. A kezelő megfelelő óvintézkedések megtételével uralhatja a visszarúgási erőket.

- b) **Ha a fűrészlap megszorul vagy Ön megszakítja a munkát akkor, kapcsolja ki a gépet és tartsa azt nyugodtan az anyagban, amíg a fűrészlap teljesen le nem áll. Ha a fűrészlap elakadt, soha ne próbálja meg eltávolítani a gépet az anyagtól vagy hátrahúzni, közben a fűrészlap mozog; ellenkező esetben visszarúgás léphet fel.** Derítse ki és szüntesse meg a fűrészlap elakadásának okát.
- c) **Ne használjon sérült vagy éleetlen fűrészlapot.**Az éleetlen vagy sérült fűrészlapok növelik az elakadás vagy a tárgyakra való beakadás kockázatát, és visszarúgást okozhatnak.
- d) **Mindig biztosítson jó rálátást a vágandó anyagra.**A visszarúgás valószínűbb azokon a területeken, ahol nehezen látható a vágott anyag.
- e) **Kapcsolja ki a gépet, ha a munka során egy másik személy közeledik.**Visszarúgás esetén a forgó fűrészlap könnyebben eltalálhatja és megsebesítheti a másik személyt.

Spis treści

| | | |
|----|---|----|
| 1 | Przedmowa..... | 70 |
| 2 | Informacja o instrukcji użytkownika..... | 70 |
| 3 | Przeład..... | 70 |
| 4 | Wskazówki dotyczące bezpieczeństwa pracy..... | 71 |
| 5 | Przygotowanie jednostki KombiMotor do pracy..... | 77 |
| 6 | Ładowanie akumulatora i sygnalizacja diodami LED..... | 77 |
| 7 | Montaż jednostki KombiMotor..... | 78 |
| 8 | Ustawianie jednostki KombiMotor pod użytkownika..... | 79 |
| 9 | Podłączenie i odłączenie akumulatora..... | 79 |
| 10 | Włączenie i wyłączenie jednostki KombiMotor..... | 80 |
| 11 | Kontrola jednostki KombiMotor i akumulatora..... | 80 |
| 12 | Używanie jednostki KombiMotor..... | 81 |
| 13 | Po zakończeniu pracy..... | 81 |
| 14 | Transport..... | 81 |
| 15 | Przechowywanie..... | 82 |
| 16 | Czyszczenie..... | 82 |
| 17 | Konserwacja i naprawa..... | 83 |
| 18 | Rozwiązywanie problemów..... | 83 |
| 19 | Dane techniczne..... | 84 |
| 20 | Kombinacje z KombiNarzędziami..... | 85 |
| 21 | Kombinacje systemów nośnych..... | 86 |
| 22 | Części zamienne i akcesoria..... | 86 |
| 23 | Utylizacja..... | 86 |

| | | |
|----|--|----|
| 24 | Deklaracja zgodności UE..... | 86 |
| 25 | Deklaracja zgodności UKCA..... | 87 |
| 26 | Ogólne wskazówki bezpieczeństwa obowiązujące podczas pracy narzędziami z napędem elektrycznym..... | 87 |

1 Przedmowa

Szanowni Państwo,

dziękujemy za zakup produktu marki STIHL. STIHL projektuje i produkuje urządzenia o najwyższej jakości, które w pełni spełniają oczekiwania klientów. Produkowane przez nas urządzenia wyróżniają się najwyższą niezawodnością nawet w najcięższych warunkach pracy.

Marka STIHL to również najwyższej klasy obsługa klienta. Nasi sprzedawcy oferują fachowe doradztwo, pomoc w doborze odpowiednich produktów oraz kompleksowe wsparcie techniczne.

Firma STIHL przywiązuje szczególną wagę do zrównoważonego rozwoju i ochrony środowiska. Celem niniejszej instrukcji obsługi jest zapewnienie bezpiecznej i przyjaznej dla środowiska eksploatacji produktu STIHL przez długi okres użytkowania.

Dziękujemy Państwu za zaufanie. Życzymy satysfakcji z użytkowania produktu marki STIHL.



Dr Nikolas Stihl

WAŻNE! PRZECZYTAĆ PRZED UŻYCIEM I ZACHOWAĆ.

2 Informacje o instrukcji użytkowania

2.1 Obowiązujące dokumenty

Obowiązują lokalne przepisy bezpieczeństwa.

- ▶ Oprócz tej instrukcji obsługi należy dokładnie zapoznać się z następującymi dokumentami i zachować je na przyszłość:
 - Instrukcja użytkowania używanego Kombi-Narzędzia STIHL
 - Instrukcja użytkowania i opakowanie używanego narzędzia tnącego
 - Zasady bezpieczeństwa dot. akumulatora STIHL AK
 - Informacja bezpieczeństwa dotycząca akumulatorów STIHL i produktów z zamontowa-

nym akumulatorem: www.stihl.com/safety-data-sheets

2.2 Ostrzeżenia w treści instrukcji

! OSTRZEŻENIE

- Ten piktogram oznacza możliwe zagrożenie poważnym lub wręcz śmiertelnym wypadkiem.
 - ▶ Oznaczone nim środki mogą zapobiec poważnemu lub śmiertelnemu wypadkowi.

WSKAZÓWKA

- Ten piktogram oznacza potencjalne zagrożenie szkodami w mieniu.
 - ▶ Oznaczone nim środki mogą zapobiec szkodom w mieniu.

2.3 Symbole w tekście



Ten symbol odsyła do rozdziału niniejszej instrukcji obsługi.

3 Przegląd

3.1 KombiMotor i akumulator

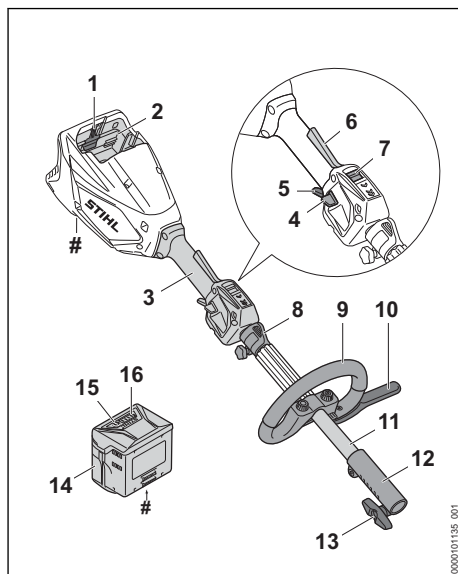

1 Dźwignia blokady

Dźwignia blokady trzyma akumulator w komorze akumulatora.

2 Komora akumulatora

Komora służy do wkładania akumulatora.

3 Uchwyt manipulacyjny

Uchwyt manipulacyjny służy do obsługi, trzymania i prowadzenia jednostki KombiMotor.

4 Suwak odblokowujący

Suwak odblokowujący odblokowuje dźwignię przełącznika.

5 Dźwignia przełącznika

Dźwignia przełącznika służy do włączania i wyłączania jednostki KombiMotor.

6 Dźwignia Ergo

Dźwignia Ergo utrzymuje suwak odblokowujący na pozycji po puszczeniu dźwigni przełącznika.

7 Przełącznik stopnia mocy

Przełącznik stopnia mocy służy do ustawiania poziomu mocy.

8 Zawieszanie

Zawieszanie służy do zawieszenia systemu nośnego.

9 Uchwyt obwiedniowy

Uchwyt obwiedniowy służy do trzymania i prowadzenia jednostki KombiMotor.

10 Ogranicznik kroku

Ogranicznik kroku ogranicza odstęp między nogą użytkownika a metalowym narzędziem tnącym.

11 Wysięgnik

Wysięgnik łączy wszystkie elementy.

12 Złączka

Złączka łączy jednostkę KombiMotor z KombiNarzędziem.

13 Śruba zaciskowa

Śruba zaciskowa mocuje KombiNarzędzie na wysięgniku.

14 Akumulator

Akumulator służy do zasilania jednostki KombiMotor.

15 Diody

Diody sygnalizują stan naładowania akumulatora i ewentualne usterki.

16 Przycisk

Diody sygnalizują stan naładowania akumulatora i ewentualne usterki.

Tabliczka znamionowa z numerem seryjnym**3.2 Symbole**

Na jednostce KombiMotor, akumulatorze i ładowarce mogą znajdować się symbole o następującym znaczeniu:



1 dioda świeci na czerwono. Akumulator jest za ciepły lub za zimny.



4 diody migają na czerwono. Usterka akumulatora.



Diody LED świecą się na zielono, a diody LED akumulatora świecą się lub migają na zielono. Akumulator ładuje się.



Diody migają na czerwono. Styki akumulatora nie dochodzą do styków ładowarki lub doszło do usterki ładowarki.



Gwarantowany poziom mocy akustycznej zgodnie z dyrektywą 2000/14/WE w dB(A) do porównania emisji hałasu produktów elektrycznych.



Informacja obok symbolu wskazuje na pojemność akumulatora zgodnie ze specyfikacją producenta. Dostępna pojemność akumulatora jest mniejsza.



Używać urządzenia elektrycznego w suchych pomieszczeniach.



Produktu nie wolno wyrzucać do zwykłego pojemnika na odpady komunalne.

Maksymalny stopień mocy.



Stopień mocy ECO.

ECO

4 Wskazówki dotyczące bezpieczeństwa pracy

4.1 Symbole ostrzegawcze

Symbole ostrzegawcze na jednostce KombiMotor, akumulatorze lub ładowarce mają następujące znaczenie:



Przestrzegać zasad bezpieczeństwa i środków ostrożności.



Przeczytać niniejszą instrukcję obsługi, przestrzegać jej i zachować ją na przyszłość.



Wyjmować akumulator na czas przerwy w pracy, transportu, przechowywania, serwisowania lub naprawy.



Chronić jednostkę KombiMotor i ładowarkę przed deszczem i wilgocią.



Zachować bezpieczną odległość.



Chronić akumulator przed wysokimi temperaturami i ogniem.



Chronić akumulator przed deszczem i wilgocią oraz nie zanurzać go w cieczach.

4.2 Użytkowanie zgodne z przeznaczeniem

KombiMotor STIHL KMA 80.0 R służy do napędu różnych KombiNarzędzi STIHL.

Jednostki KombiMotor nie wolno używać w deszczu.

Akumulator STIHL AK służy do zasilania jednostki KombiMotor energią.

Ładowarka STIHL AL 101 służy do ładowania akumulatora STIHL AK.

▲ OSTRZEŻENIE

- Akumulatory i ładowarki niedopuszczone przez firmę STIHL do użytkowania z jednostką KombiMotor mogą spowodować pożar lub wybuch. Może dojść do poważnych obrażeń lub śmierci oraz szkód materialnych.
 - ▶ Do jednostki KombiMotor używać akumulatora STIHL AK.
 - ▶ Akumulator STIHL AK należy ładować ładowarką STIHL AL 101, AL 301 lub AL 500.
- W razie używania jednostki KombiMotor, akumulatora, lub ładowarki niezgodnie z ich przeznaczeniem skutkiem mogą być ciężkie urazy lub śmierć albo szkody materialne.
 - ▶ Używać jednostki KombiMotor, akumulatora i ładowarki wyłącznie w sposób opisany w niniejszej instrukcji użytkowania.

4.3 Wymagania dotyczące użytkownika

▲ OSTRZEŻENIE

- Użytkownicy bez odpowiedniego przeszkolenia nie są w stanie rozpoznać ani oszacować zagrożeń stwarzanych przez jednostkę KombiMotor lub akumulator. Może dojść do poważnych obrażeń lub śmierci użytkownika i osób postronnych.



▶ Przeczytać niniejszą instrukcję obsługi, przestrzegać jej i zachować ją na przyszłość.

- ▶ W razie przekazania jednostki KombiMotor lub akumulatora innej osobie, należy przekazać jej również instrukcję obsługi.

- ▶ Użytkownik musi spełniać następujące wymagania:

- Użytkownik jest wypoczęty.
- Użytkownik jest zdolny pod względem fizycznym i psychicznym do obsługi i używania jednostki KombiMotor i akumulatora. Jeżeli użytkownik jest do tego zdolny w ograniczonym zakresie pod względem fizycznym, sensorycznym lub psychicznym, to może pracować urządzeniem wyłącznie pod nadzorem lub po poinstruowaniu przez osobę odpowiedzialną.
- Użytkownik jest w stanie rozpoznać i ocenić zagrożenia powodowane przez jednostkę KombiMotor i akumulator.
- Użytkownik jest pełnoletni lub odbywa naukę zawodu pod nadzorem zgodnie z krajowymi przepisami.
- Użytkownik został przeszkolony przez autoryzowanego dealera STIHL lub fachowca przed pierwszym użyciem jednostki KombiMotor.
- Użytkownik nie znajduje się pod wpływem alkoholu, leków lub narkotyków.
- ▶ W razie wątpliwości skontaktować się z autoryzowanym dealerm STIHL.

4.4 Odzież i wyposażenie

▲ OSTRZEŻENIE

- Podczas pracy jednostka KombiMotor może wciągnąć długie włosy. Niebezpieczeństwo poważnego wypadku.
 - ▶ Związać długie włosy i zabezpieczyć je tak, aby sięgały maks. do ramion.
- Spadające przedmioty mogą zranić użytkownika w głowę.

- ▶ Jeśli podczas pracy z góry mogą spadać przedmioty: Nosić kask ochronny.
- Urządzenie może wzbijać kurz podczas pracy. Wdychanie pyłu grozi uszkodzeniem układu oddechowego i może powodować reakcje alergiczne.
 - ▶ W przypadku wzbijania się kurzu: Nosić maskę przeciwpyłową.
- Nieodpowiednia odzież może zaplątać się w gałęziach, krzewach i w jednostce KombiMotor. Praca w nieodpowiedniej odzieży grozi poważnym wypadkiem.
 - ▶ Noś ściśle dopasowaną odzież.
 - ▶ Nie noś szalików, chustek, biżuterii itp. podczas pracy.
- Nieodpowiednie obuwie grozi poślizgnięciem się. Niebezpieczeństwo zranienia.
 - ▶ Nosić wysokie, zamknięte obuwie z podszewkami o dobrej przyczepności.

4.5 Stanowisko pracy i otoczenie

4.5.1 KombiMotor

▲ OSTRZEŻENIE

- Osoby postronne, dzieci i zwierzęta nie są w stanie rozpoznać ani ocenić zagrożeń powodowanych przez jednostkę KombiMotor. Osoby postronne, dzieci i zwierzęta mogą doznać poważnych obrażeń.
 - ▶ Osoby postronne, dzieci i zwierzęta powinny przebywać w bezpiecznej odległości od obszaru roboczego.
 - ▶ Nie pozostawiać jednostki KombiMotor bez nadzoru.
 - ▶ Nie pozwolić dzieciom na zabawę jednostką KombiMotor.
- Elementy elektryczne jednostki KombiMotor mogą wytwarzać iskry. W łatwopalnym lub wybuchowym środowisku iskry mogą być przyczyną pożarów lub eksplozji. Może dojść do poważnych obrażeń lub śmierci oraz szkód materialnych.
 - ▶ Nie pracować w środowisku łatwopalnym lub wybuchowym.

4.5.2 Akumulator

▲ OSTRZEŻENIE

- Osoby postronne, dzieci i zwierzęta nie są w stanie rozpoznać, ani tym bardziej prawidłowo ocenić zagrożeń powodowanych przez akumulator. Osoby postronne, dzieci i zwierzęta mogą doznać poważnych obrażeń.
 - ▶ Nie zezwalać na dostęp osób postronnych, dzieci i zwierząt do urządzenia.

- ▶ Nie pozostawiać akumulatora bez nadzoru.
- ▶ Nie pozwolić dzieciom na zabawę akumulatorem.

- Akumulator nie jest całkowicie odporny na wszystkie czynniki otoczenia. Pod wpływem niektórych zjawisk lub czynników może dojść do jego pożaru, wybuchu lub nieodwracalnego uszkodzenia. Może dojść do poważnych obrażeń lub szkód materialnych.



- ▶ Chronić akumulator przed wysokimi temperaturami i ogniem.
- ▶ Nie wrzucać akumulatora do ognia.

- ▶ Temperatura w miejscu ładowania, pracy i przechowywania akumulatora nie może przekraczać podanego zakresu, 19.4.



- ▶ Chronić akumulator przed deszczem i wilgocią oraz nie zanurzać go w cieczach.

- ▶ Trzymać akumulator z dala od małych części metalowych.
- ▶ Chronić akumulator przed nadmiernie wysokim ciśnieniem.
- ▶ Nie narażać akumulatora na działanie mikrofal.
- ▶ Chronić akumulator przed substancjami chemicznymi i solami.

4.5.3 Ładowarka

▲ OSTRZEŻENIE

- Osoby nieupoważnione i dzieci nie są w stanie rozpoznać ani tym bardziej ocenić zagrożeń powodowanych przez ładowarkę i prąd elektryczny. Osoby postronne, dzieci i zwierzęta są narażone na ciężkie obrażenia lub nawet śmierć.
 - ▶ Nie zezwalać na dostęp osób postronnych, dzieci i zwierząt do urządzenia.
- ▶ **Nie zezwalać dzieciom na zabawę ładowarką.**
- Ładowarka nie jest wodoszczelna. W przypadku pracy w deszczu lub w wilgotnym otoczeniu może dojść do porażenia prądem elektrycznym. Użytkownik może odnieść obrażenia, a ładowarka ulec uszkodzeniu.



- ▶ Nie używać podczas deszczu ani w otoczeniu wilgotnym.

- Ładowarka nie jest zabezpieczona przed wszystkimi czynnikami zewnętrznymi. Narażenie ładowarki na oddziaływanie określonych czynników zewnętrznych może skutkować jej

zapłonem lub wybuchem. Może dojść do poważnych obrażeń lub szkód materialnych.

- ▶ Używać ładowarki wewnątrz suchych pomieszczeń.
- ▶ Nie użytkować ładowarki w łatwopalnym i wybuchowym otoczeniu.
- ▶ Nie użytkować ładowarki na łatwopalnym podłożu.
- ▶ Temperatura w miejscu pracy i przechowywania ładowarki nie może przekraczać podanego zakresu,  19.4.
- Niebezpieczeństwo potknięcia się o przewód zasilający. Niebezpieczeństwo poważnego wypadku i uszkodzenia ładowarki.
 - ▶ Ułożyć przewód zasilający w taki sposób, aby nikt się o niego nie potknął.

4.6 Bezpieczny stan

4.6.1 KombiMotor

Jednostka KombiMotor znajduje się w bezpiecznym stanie, jeśli są spełnione następujące warunki:

- Jednostka KombiMotor nie jest uszkodzona.
- Jednostka KombiMotor jest czysta.
- Elementy obsługowe działają i nie zostały zmienione.
- Jest zamontowane jedno z KombiNarzędzi podanych w niniejszej instrukcji.
- KombiNarzędzie jest prawidłowo zamontowane.
- Są zamontowane oryginalne akcesoria STIHL przeznaczone do tej jednostki KombiMotor.
- Akcesoria są zamontowane prawidłowo.

OSTRZEŻENIE

- Jeśli urządzenie nie znajduje się w stanie bezpiecznym, jego elementy mogą działać nieprawidłowo, a zabezpieczenia zostać dezaktywowane. Może dojść do poważnych obrażeń lub śmierci.
 - ▶ Nie używać uszkodzonej jednostki KombiMotor.
 - ▶ W razie zabrudzenia jednostki KombiMotor należy ją wyczyścić.
 - ▶ Nie modyfikować jednostki KombiMotor. Wyjątek: montaż opisanego w niniejszej instrukcji KombiNarzędzia.
 - ▶ Jeśli elementy obsługowe nie działają, nie używać jednostki KombiMotor.
 - ▶ Zamontować oryginalne akcesoria STIHL przeznaczone do tej jednostki KombiMotor.
 - ▶ Zamontować KombiNarzędzie zgodnie z opisem w instrukcji obsługi KombiNarzędzia.

- ▶ Akcesoria montować wyłącznie w sposób opisany w niniejszej instrukcji obsługi lub w instrukcji obsługi akcesoriów.
- ▶ Nie wkładać niczego w otwory w jednostce KombiMotor.
- ▶ Wymienić zużyte lub uszkodzone etykiety ostrzegawcze.
- ▶ W razie wątpliwości skontaktować się z autoryzowanym dealerm STIHL.

4.6.2 Akumulator

Akumulator jest bezpieczny dla użytkownika i otoczenia, jeżeli:

- Nie jest uszkodzony.
- Jest czysty i suchy.
- Działa i nie był modyfikowany.

OSTRZEŻENIE

- W przeciwnym razie akumulator jest niebezpieczny. Skutkiem mogą być poważne obrażenia.
 - ▶ Pracować z użyciem nieuszkodzonego i działającego akumulatora.
 - ▶ Nie ładować akumulatora, jeśli jest uszkodzony lub wadliwy.
 - ▶ Jeśli akumulator jest zabrudzony, wyczyścić go.
 - ▶ Jeżeli akumulator jest mokry lub wilgotny, należy zaczekać, aż zupełnie wyschnie,  19.5.
 - ▶ Nie modyfikować akumulatora.
 - ▶ Nie wkładać niczego w otwory w obudowie akumulatora.
 - ▶ Nie zwierać styków elektrycznych akumulatora metalowymi przedmiotami (grozi to zwarcieniem).
 - ▶ Nie otwierać akumulatora.
 - ▶ Wymienić zużyte lub uszkodzone etykiety ostrzegawcze.
- Uszkodzony akumulator może przeciekać. Płyn ten może spowodować podrażnienie skóry i oczu.
 - ▶ Unikać kontaktu z płynem.
 - ▶ W razie kontaktu ze skórą należy umyć dane miejsce dużą ilością wody z mydłem.
 - ▶ W razie kontaktu z oczami należy płukać oczy dużą ilością wody przez co najmniej 15 minut i zasięgnąć porady lekarza.
- Uszkodzony lub wadliwy akumulator może wydzielać dziwny zapach, dymić lub zapalić się. Może dojść do poważnych obrażeń lub śmierci oraz szkód materialnych.
 - ▶ Jeżeli akumulator dziwnie pachnie lub zaczyna dymić, nie używać go i nie zbliżać do łatwopalnych substancji.

- ▶ W przypadku zapalenia się akumulatora: Spróbować ugasić akumulator gaśnicą lub wodą.

4.6.3 Ładowarka

Ładowarka jest bezpieczna dla użytkownika i otoczenia, jeżeli:

- Nie jest uszkodzona.
- Ładowarka powinna być sucha i czysta.

▲ OSTRZEŻENIE

- W stanie niespełniającym wymogów bezpieczeństwa komponenty mogą przestać działać prawidłowo, a zabezpieczenia mogą być niesprawne. Skutkiem mogą być poważne obrażenia lub śmierć osób.
 - ▶ Używać nieuszkodzonej ładowarki.
 - ▶ Jeśli ładowarka jest zabrudzona lub mokra: Wyczyścić i osuszyć ładowarkę.
 - ▶ Nie modyfikować ładowarki.
 - ▶ Nie wkładać żadnych przedmiotów w otwory ładowarki.
 - ▶ Nie łączyć i nie zwierać styków elektrycznych ładowarki z metalowymi przedmiotami.
 - ▶ Nie otwierać ładowarki.

4.7 Praca

▲ OSTRZEŻENIE

- W określonych sytuacjach użytkownik może nie zachować koncentracji podczas pracy. Użytkownik może potknąć się, upaść i poważnie zranić.
 - ▶ Pracę wykonywać spokojnie i w sposób przemyślany.
 - ▶ W przypadku niedostatecznego oświetlenia i złej widoczności, nie używać jednostki KombiMotor.
 - ▶ Jednostkę KombiMotor obsługiwać w pojedynkę.
 - ▶ Uważać na przeszkody.
 - ▶ Pracować stojąc na ziemi i zachowując równowagę. W przypadku konieczności pracy na wysokości użyć podestu roboczego lub bezpiecznego rusztowania.
 - ▶ W przypadku zmęczenia zrobić przerwę w pracy.
- Jeśli jednostka KombiMotor zacznie działać podczas pracy w sposób zmieniony lub nietypowy, może znajdować się w niebezpiecznym stanie. Może dojść do poważnych obrażeń lub szkód materialnych.
 - ▶ Zakończyć pracę, wyjąć akumulator i skontaktować się z dealerem STIHL.

- Podczas pracy jednostka KombiMotor może powodować drgania.
 - ▶ Nosić rękawice.
 - ▶ Robić przerwy podczas pracy.
 - ▶ W przypadku wystąpienia objawów zaburzenia krążenia zasięgnąć pomocy lekarskiej.
- W sytuacji zagrożenia użytkownik może wpaść w panikę i nie być w stanie zdjąć szelek. Może to spowodować poważne obrażenia użytkownika.
 - ▶ Ćwiczyć ściąganie szelek.

▲ NIEBEZPIECZEŃSTWO

- W przypadku pracy w pobliżu przewodów znajdujących się pod napięciem jednostka KombiMotor może dotknąć przewodów i spowodować ich uszkodzenie. Może to spowodować poważne obrażenia lub śmierć użytkownika.



- ▶ Zachować odstęp 15 m od przewodów pod napięciem.

4.8 Transport

4.8.1 KombiMotor

▲ OSTRZEŻENIE

- Jednostka KombiMotor może się przewrócić lub przesunąć podczas transportu. Może dojść do obrażeń lub szkód materialnych.
 - ▶ Wyciągnąć akumulator.



- ▶ Jeśli jest zamontowane KombiNarzędzie, należy transportować KombiMotor w sposób opisany w instrukcji obsługi zamontowanego KombiNarzędzia.
- ▶ Jednostkę KombiMotor zabezpieczyć pasami mocującymi lub siatką w taki sposób, aby nie mogła się przewrócić ani przesunąć.

4.8.2 Akumulator

▲ OSTRZEŻENIE

- Akumulator nie jest całkowicie odporny na wszystkie czynniki otoczenia. Jeśli akumulator jest narażony na określone warunki otoczenia, może ulec uszkodzeniu i mogą powstać szkody materialne.

- ▶ Nie transportować uszkodzonego akumulatora.
- Akumulator może przewrócić się lub przesunąć podczas przewozu pojazdem. Może dojść do obrażeń lub szkód materialnych.
 - ▶ Zapakować akumulator w odpowiedni pojemnik transportowy lub inne opakowanie, w którym nie będzie się przesunął.
 - ▶ Zabezpieczyć opakowanie, aby nie mogło się poruszyć.

4.8.3 Ładowarka

▲ OSTRZEŻENIE

- Ładowarka może przewrócić się lub przesunąć podczas transportu. Może dojść do obrażeń lub szkód materialnych.
 - ▶ Wyciągnąć wtyczkę z gniazdka.
 - ▶ Wyciągnąć akumulator.
 - ▶ Przymocować ładowarkę pasami mocującymi lub siatką w taki sposób, aby nie mogła się przewrócić ani przesunąć.
- Przewód zasilający nie jest przeznaczony do przenoszenia ładowarki. Przewód zasilający i ładowarka mogą ulec uszkodzeniu.
 - ▶ Zwinąć przewód zasilający i przymocować go do ładowarki.

4.9 Przechowywanie

4.9.1 KombiMotor

▲ OSTRZEŻENIE

- Dzieci nie są w stanie rozpoznać ani ocenić zagrożeń powodowanych przez jednostkę KombiMotor. Dzieci mogą ulec poważnym obrażeniom.



- ▶ Wyciągnąć akumulator.

- ▶ Jednostkę KombiMotor przechowywać w miejscu niedostępnym dla dzieci.
- Styki elektryczne w jednostce KombiMotor oraz elementy metalowe mogą zardzewieć pod wpływem wilgoci. Jednostka KombiMotor może ulec uszkodzeniu.



- ▶ Wyciągnąć akumulator.

- ▶ Jednostkę KombiMotor przechowywać w miejscu suchym i czystym.

4.9.2 Akumulator

▲ OSTRZEŻENIE

- Dzieci nie są w stanie rozpoznać ani ocenić zagrożeń powodowanych przez akumulator. Skutkiem mogą być poważne obrażenia u dzieci.
 - ▶ Akumulator przechowywać w miejscu niedostępnym dla dzieci.
- Akumulator nie jest całkowicie odporny na wszystkie czynniki otoczenia. Akumulator może ulec nieodwracalnemu uszkodzeniu pod wpływem niektórych zjawisk lub czynników.
 - ▶ Akumulator przechowywać w miejscu suchym i czystym.
 - ▶ Akumulator przechowywać w zamkniętym pomieszczeniu.
 - ▶ Akumulatora nie przechowywać razem z jednostką KombiMotor.
 - ▶ Jeśli akumulator jest przechowywany w ładowarce: odłączyć wtyczkę zasilającą i przechowywać akumulator w stanie naładowania między 40% a 60% (2 diody świecą na zielono).
 - ▶ Temperatura w miejscu przechowywania akumulatora nie może przekraczać podanego zakresu, 19.4.

4.9.3 Ładowarka

▲ OSTRZEŻENIE

- Dzieci nie są w stanie rozpoznać ani ocenić zagrożeń powodowanych przez ładowarkę. Niebezpieczeństwo poważnych obrażeń lub śmierci dziecka.
 - ▶ Wyjąć wtyczkę zasilającą.
 - ▶ Ładowarkę należy przechowywać w miejscu niedostępnym dla dzieci.
- Ładowarka nie jest zabezpieczona przed wszystkimi czynnikami zewnętrznymi. Narażenie ładowarki na oddziaływanie określonych czynników zewnętrznych może skutkować jej uszkodzeniem.
 - ▶ Wyjąć wtyczkę zasilającą.
 - ▶ Jeśli ładowarka jest nagrzana, poczekać do jej schłodzenia.
 - ▶ Przechowywać ładowarkę w miejscu suchym i czystym.
 - ▶ Przechowywać ładowarkę w pomieszczeniu zamkniętym.
 - ▶ Temperatura w miejscu przechowywania ładowarki nie może przekraczać podanego zakresu, 19.4.
- Nie przenosić i nie zawieszają ładowarki za kabel zasilający. Przewód zasilający i ładowarka mogą ulec uszkodzeniu.

- ▶ Chwycić ładowarkę za obudowę i przytrzymać. W ładowarce znajduje się wgłębienie ułatwiające jej podnoszenie.
- ▶ Zawiesić ładowarkę na uchwycie ściennym.

4.10 Czyszczenie, konserwacja i naprawy

▲ OSTRZEŻENIE

- Przed przystąpieniem do czyszczenia, konserwacji lub naprawy należy wyjąć akumulator, aby nie włączyć przypadkowo jednostki KombiMotor. Może dojść do poważnych obrażeń lub szkód materialnych.



- ▶ Wyciągnąć akumulator.

- Czyszczenie agresywnymi środkami, strumieniem wody lub ostrymi przedmiotami może spowodować uszkodzenie jednostki KombiMotor lub akumulatora. Nieprawidłowe czyszczenie jednostki KombiMotor lub akumulatora może spowodować nieprawidłowe działanie podzespołów i wyłączenie działania urządzeń zabezpieczających. Skutkiem mogą być poważne obrażenia.

- ▶ Jednostkę KombiMotor i akumulator czyścić w sposób opisany w niniejszej instrukcji obsługi.

- Nieprawidłowa konserwacja lub naprawa jednostki KombiMotor bądź akumulatora może spowodować nieprawidłowe działanie podzespołów i wyłączenie działania urządzeń zabezpieczających. Może dojść do poważnych obrażeń lub śmierci.

- ▶ Nie wolno dokonywać samodzielnych przeglądów i napraw jednostki KombiMotor i akumulatora.

- ▶ Jeśli jednostka KombiMotor lub akumulator wymagają przeglądu lub naprawy, skontaktować się z autoryzowanym dealerm STIHL.

5 Przygotowanie jednostki KombiMotor do pracy

5.1 Przygotowanie jednostki KombiMotor do pracy

Zawsze przed rozpoczęciem pracy należy wykonać następujące czynności:

- ▶ Sprawdzić bezpieczny stan następujących elementów:
 - Jednostka KombiMotor, 4.6.1.

- KombiNarzędzie, jak opisano w instrukcji obsługi KombiNarzędzia.

- Akumulator, 4.6.2.

- ▶ Sprawdzić akumulator, 11.2.
- ▶ Naładować do końca akumulator, 6.1.
- ▶ Wyczyścić jednostkę KombiMotor, 16.1.
- ▶ Zamontować uchwyt obwiedniowy, 7.1.
- ▶ W przypadku używania FS-KM lub RG-KM: zamontować ogranicznik kroku, 7.2.
- ▶ Zamontować KombiNarzędzie zgodnie z opisem w instrukcji obsługi KombiNarzędzia.
- ▶ W przypadku używania FS-KM, RG-KM lub HL-KM: założyć i wyregulować system nośny, 8.1.
- ▶ Ustawić uchwyt obwiedniowy, 8.2.
- ▶ Sprawdzić elementy obsługi, 11.1.
- ▶ Jeśli nie można wykonać opisanych czynności, nie używać jednostki KombiMotor i skontaktować się z autoryzowanym dealerm STIHL.

6 Ładowanie akumulatora i sygnalizacja diodami LED

6.1 Ładowanie akumulatora

Czas ładowania zależy od różnych czynników, np. od temperatury akumulatora i temperatury otoczenia. Dla uzyskania optymalnej sprawności nie przekraczać zalecanych zakresów temperatury, 19.5. Faktyczny czas ładowania może różnić się od podanego czasu. Czas ładowania jest podany na stronie www.stihl.com/charging-times.

Ładowanie rozpoczyna się automatycznie, gdy wtyczka zasilająca jest włożona do gniazdka elektrycznego, a akumulator włożony do ładowarki. Ładowarka wyłączy się automatycznie po naładowaniu akumulatora.

Ładowarka i akumulator nagrzewają się podczas ładowania.

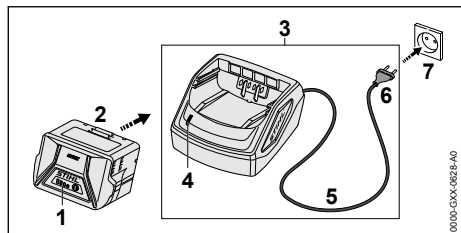

- ▶ Podłączyć wtyczkę kabla (6) do łatwo dostępnego gniazdka elektrycznego (7). Ładowarka (3) wykona autotest. Dioda (4) zaświeci na ok. 1 sekundę na zielono, a następnie na ok. 1 sekundę na czerwono.
- ▶ Poprowadzić kabel zasilający (5).
- ▶ Włożyć akumulator (2) w prowadnice ładowarki (3) i wcisnąć akumulator do oporu. Dioda LED (4) zaświeci się na zielono. Diody LED (1) świecą na zielono i akumulator (2) został naładowany.
- ▶ Gdy dioda (4) i diody (1) zgasną: akumulator (2) jest w pełni naładowany i może zostać wyjęty z ładowarki (3).
- ▶ Jeśli ładowarka (3) nie będzie już używana, wyciągnąć wtyczkę (6) z gniazdka (7).

6.2 Sygnalizacja stanu ładowania

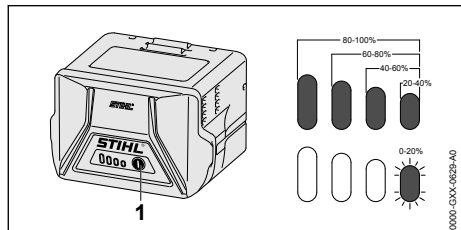

- ▶ Nacisnąć przycisk (1). Diody LED zapalą się na zielono na ok. 5 sekund i będą sygnalizowały stan ładowania akumulatora.
- ▶ Jeżeli zielona dioda po prawej miga na zielono, naładuj akumulator.

6.3 Diody na akumulatorze

Diody mogą sygnalizować stan naładowania lub awarię akumulatora. Diody mogą świecić lub migać zielonym lub czerwonym światłem.

Jeżeli diody świecą się lub migają na zielono, informują o stanie naładowania.

- ▶ Jeżeli diody świecą się lub migają na czerwono: usunąć usterki, 18.1.

W jednostce KombiMotor lub akumulatorze wystąpiła usterka.

6.4 Dioda na ładowarce

Dioda LED sygnalizuje stan pracy ładowarki.

Jeżeli dioda świeci się na zielono, akumulator ładuje się.

- ▶ Jeżeli dioda miga na czerwono: usuń awarię. W ładowarce występuje usterka.

7 Montaż jednostki KombiMotor

7.1 Montaż uchwyty obwiedniowego

- ▶ Wyłączyć jednostkę KombiMotor i wyjąć akumulator.

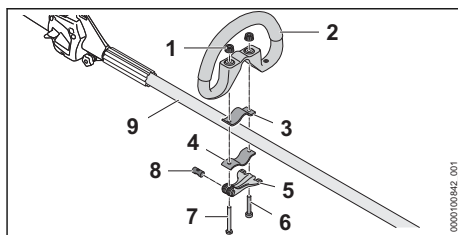

- ▶ Wprowadzić sworzeń (8) do otworu w złączu szybko mocującym (5).
- ▶ Wyrównać sworzeń (8) w taki sposób, aby nacięcie na sworzniu znajdowało się na dole.
- ▶ Włożyć obejmę (3) do uchwyty obwiedniowego w taki sposób, aby otwory zrównały się ze sobą.
- ▶ Uchwyt obwiedniowy (2) z obejmą (3) założyć na wysięgniku (9).
- ▶ Przeprowadzić długą śrubę (7) przez otwory w sworzniu i w złączu szybko mocującym (5).
- ▶ Docisnąć obejmę (4) do wysięgnika i wyrównać w taki sposób, aby otwory zrównały się ze sobą.
- ▶ Przeprowadzić krótką śrubę (6) przez otwory.
- ▶ Przeprowadzić długą śrubę (7) przez otwory.
- ▶ Nakręcić nakrętkę radełkową (1).
- ▶ Złożyć złącze szybko mocujące (5).

Jeśli uchwyt obwiedniowy (2) nie daje się już przesunąć, pozycja uchwyty jest ustawiona.

- ▶ Jeśli można przesunąć uchwyt obwiedniowy (2):
 - ▶ Otworzyć złącze szybko mocujące (5).
 - ▶ Dokręcić nakrętkę radełkową (1).
 - ▶ Złożyć złącze szybko mocujące (5).
 Uchwyt obwiedniowego (2) nie można już przesunąć.

- ▶ Jeśli nie można zamknąć całkowicie złącza szybkocmocującego (5):
 - ▶ Otworzyć złącze szybkocmocujące (5).
 - ▶ Poluzować nakrętkę radełkową (1).
 - ▶ Złożyć złącze szybkocmocujące (5).
 Uchwytu obwiedniowego (2) nie można już przesunąć.

7.2 Montaż ogranicznika kroku

- ▶ Wyłączyć jednostkę KombiMotor i wyjąć akumulator.

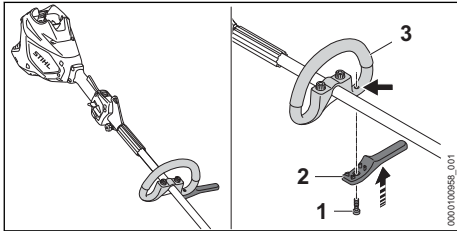

- ▶ Założyć ogranicznik kroku (2) na uchwyt obwiedniowy (3). Ogranicznik kroku przylega ściśle do uchwyty obwiedniowego.
- ▶ Wkręcić i dokręcić śrubę (1).

- ▶ Wyłączyć jednostkę KombiMotor i wyjąć akumulator.

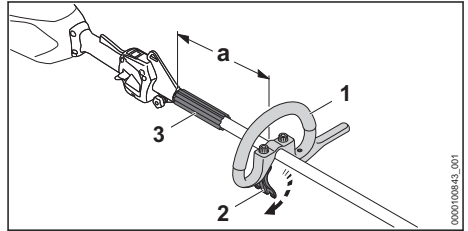

- ▶ Rozłączyć złącze szybkocmocujące (2).
- ▶ Przesunąć uchwyt obwiedniowy (1) do takiej pozycji, aby były spełnione następujące warunki:
 - Element dystansowy (3) wchodzi między uchwyt obwiedniowy (1) i zawieszę.
 - W przypadku używania głowicy koszącej: a = maks. 30 cm
 - W przypadku używania metalowego narzędzia tnącego: a = maks. 25 cm
- ▶ Zamknąć złącze szybkocmocujące (2) na tyle, aby nie można było obrócić uchwyty obwiedniowego (1) wokół wysięgnika.

8 Ustawianie jednostki KombiMotor pod użytkownika

8.1 Zakładanie i regulacja pojedynczego pasa nośnego

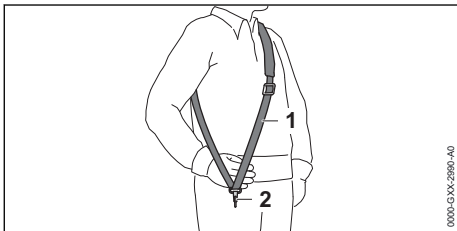

- ▶ Nałożyć pojedynczy pas nośny (1).
- ▶ Wyregulować długość pojedynczego pasa nośnego (1) w taki sposób, aby karabińczyk (2) znajdował się poniżej prawego biodra mniej więcej o szerokość dłoni.

Inne systemy nośne, które wolno stosować, są podane w niniejszej instrukcji obsługi, 20.2.

8.2 Ustawienie uchwyty obwiedniowego

Uchwyt obwiedniowy można ustawiać w różnych pozycjach w zależności od zastosowania oraz wzrostu użytkownika.

9 Podłączanie i odłączanie akumulatora

9.1 Wkładanie akumulatora

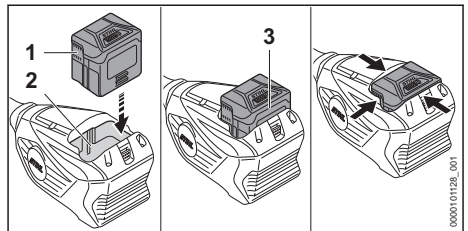

- ▶ Włożyć akumulator (1) do komory (2), aż będzie słycać kliknięcie zatrasków. Strzałki (3) na akumulatorze (1) są jeszcze widoczne, a akumulator (1) jest zabezpieczony w komorze akumulatora (2). Między jednostką KombiMotor a akumulatorem (1) nie występuje kontakt elektryczny.
- ▶ Włożyć akumulator (1) do oporu do komory (2). Akumulator (1) zablokuje się za drugim kliknięciem, a cała jego obudowa znajdzie się wewnątrz jednostki KombiMotor.

9.2 Wymywanie akumulatora

- ▶ Ułożyć jednostkę KombiMotor na równej powierzchni.

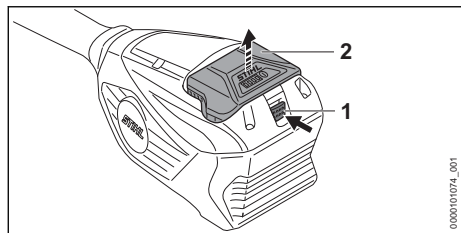

- ▶ Popchnąć dźwignię blokady (1). Akumulator (2) jest odblokowany i można go wyjąć.

10 Włączanie i wyłączenie jednostki KombiMotor

10.1 Włączenie jednostki KombiMotor

- ▶ Chwycić jednostkę KombiMotor prawą ręką za uchwyt manipulacyjny w taki sposób, aby kciuk obejmował uchwyt (2).
- ▶ Trzymać jednostkę KombiMotor lewą ręką za uchwyt obwodniowy, obejmując go kciukiem.

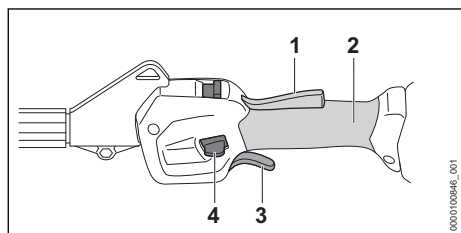

- ▶ Wcisnąć ręką i przytrzymać dźwignię Ergo (1).
- ▶ Wcisnąć w dół i przytrzymać kciukiem suwak odblokowujący (4).
- ▶ Nacisnąć palcem wskazującym dźwignię przełącznika (3) i przytrzymać ją. Jednostka KombiMotor przyspiesza, KombiNarzędzie obraca się.

Im dalej zostanie przesunięta dźwignia przełącznika (3), tym szybciej obraca się KombiNarzędzie.

Na maksymalnym stopniu mocy jednostka KombiMotor rozpoznaje zamontowane KombiNarzędzie i automatycznie ustawia prawidłową maksymalną prędkość obrotową.

10.2 Wyłączenie jednostki KombiMotor

- ▶ Puścić dźwignię przełącznika i blokadę dźwigni przełącznika.
- ▶ Poczekać, aż KombiNarzędzie zatrzyma się.

10 Włączanie i wyłączenie jednostki KombiMotor

- ▶ Jeśli KombiNarzędzie nadal się porusza, wyjąć akumulator i skontaktować się z autoryzowanym dealerem STIHL. Jednostka KombiMotor jest uszkodzona.

11 Kontrola jednostki KombiMotor i akumulatora

11.1 Sprawdzanie elementów obsługowych

Suwak odblokowujący, dźwignia Ergo i dźwignia przełącznika

- ▶ Wyciągnąć akumulator.
- ▶ Spróbować nacisnąć dźwignię przełącznika bez używania suwaka odblokowującego.
- ▶ Jeśli można nacisnąć dźwignię przełącznika, nie używać jednostki KombiMotor i skontaktować się z autoryzowanym dealerem STIHL. Suwak odblokowujący jest uszkodzony.
- ▶ Przycisnąć i przytrzymać suwak odblokowujący.
- ▶ Wcisnąć i przytrzymać dźwignię Ergo.
- ▶ Wcisnąć dźwignię przełącznika. Można puścić suwak odblokowujący.
- ▶ Puścić dźwignię przełącznika i dźwignię Ergo.
- ▶ Jeżeli suwak odblokowujący, dźwignia przełącznika lub dźwignia Ergo poruszają się z trudem lub nie powracają do pozycji wyjściowej, nie używać jednostki KombiMotor i skontaktować się z dealerem STIHL. Suwak odblokowujący, dźwignia przełącznika lub dźwignia Ergo są uszkodzone.

Włączenie jednostki KombiMotor

- ▶ Włożyć akumulator.
- ▶ Przycisnąć i przytrzymać suwak odblokowujący.
- ▶ Nacisnąć i przytrzymać dźwignię przełącznika. KombiNarzędzie zacznie się poruszać.
- ▶ Jeżeli 3 diody migają na czerwono, wyjąć akumulator i skontaktować się z dealerem marki STIHL. Jednostka KombiMotor jest niesprawna.
- ▶ Puścić dźwignię przełącznika. Po krótkim czasie KombiNarzędzie już się nie obraca.
- ▶ Jeśli KombiNarzędzie nadal się porusza, wyjąć akumulator i skontaktować się z autoryzowanym dealerem STIHL. Jednostka KombiMotor jest uszkodzona.

11.2 Kontrola akumulatora

- ▶ Nacisnąć przycisk na akumulatorze. Diody LED świecą się lub migają.

- ▶ Jeżeli diody LED nie świecą lub nie migają: nie używać akumulatora i skontaktować się z dealerem STIHL.
Akumulator jest niesprawny.

12 Używanie jednostki KombiMotor

12.1 Trzymanie i prowadzenie jednostki KombiMotor

Jednostkę KombiMotor trzyma i prowadzi się różnie w zależności od zamontowanego KombiNarzędzia lub zastosowania.

- ▶ KombiMotor trzymać i prowadzić w sposób opisany w instrukcji użytkowania zamontowanego KombiNarzędzia.

12.2 Ustawianie poziomu mocy

W zależności od zastosowania można ustawić 2 poziomy mocy. Pozycja suwaka stopnia mocy (1) wskazuje ustawiony stopień mocy.

Ustawiony stopień mocy ma wpływ na czas pracy akumulatora.

—  : Stopień mocy ECO, niska moc

—  : Maksymalny stopień mocy, maksymalna moc

Jeśli ustawiony jest maksymalny poziom mocy, jednostka KombiMotor rozpoznaje zamontowane KombiNarzędzie i automatycznie ustawia pasującą prędkość obrotową.

Jeśli ustawiony jest stopień mocy Eco, prędkość obrotowa jest obniżana.

Dzięki temu można wydłużyć czas pracy akumulatora.

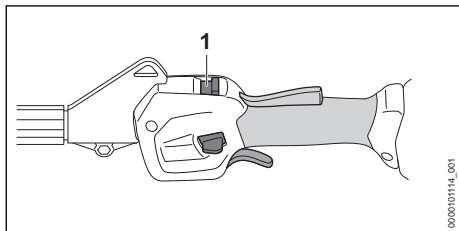

- ▶ Kciukiem przesunąć suwak stopnia mocy (1) na wybraną pozycję.

12.3 Praca

Praca z użyciem jednostki KombiMotor może się różnić w zależności od zamontowanego KombiNarzędzia.

- ▶ Pracować w sposób opisany w instrukcji użytkowania zamontowanego KombiNarzędzia.

Dla uzyskania optymalnej sprawności nie przekraczać zalecanych zakresów temperatury, 19.5.

13 Po zakończeniu pracy

13.1 Po zakończeniu pracy

- ▶ Wyłączyć jednostkę KombiMotor i wyjąć akumulator.
- ▶ Jeżeli jednostka KombiMotor jest mokra, należy poczekać do jej wyschnięcia.
- ▶ Jeżeli akumulator jest mokry lub wilgotny, należy zaczekać, aż zupełnie wyschnie, 19.5.
- ▶ Wyczyścić jednostkę KombiMotor.
- ▶ Wyczyścić akumulator.

14 Transport

14.1 Transport jednostki KombiMotor

- ▶ Wyłączyć jednostkę KombiMotor i wyjąć akumulator.

Przenoszenie jednostki KombiMotor

- ▶ Jednostkę KombiMotor przenosić jedną ręką za wyśięgnik w taki sposób, aby KombiNarzędzie było skierowane do tyłu, a jednostka KombiMotor była dobrze wyważona.

Transport jednostki KombiMotor w samochodzie

- ▶ Jednostkę KombiMotor zabezpieczyć w taki sposób, aby nie mogła się przewrócić lub przesunąć.

14.2 Transport akumulatora

- ▶ Wyłączyć jednostkę KombiMotor i wyjąć akumulator.
- ▶ Sprawdzić bezpieczny stan akumulatora.
- ▶ Zapakować akumulator tak, aby nie przesuwiał się w opakowaniu.
- ▶ Zabezpieczyć opakowanie, aby nie mogło się poruszyć.

Akumulator podlega przepisom dot. transportu towarów niebezpiecznych. Akumulator został sklasyfikowany jako UN 3480 (akumulatory litowo-jonowe) i przeszedł badania zgodnie z podręcznikiem ONZ „Badania i kryteria” część III, rozdział 38.3.

Przepisy dotyczące transportu można znaleźć na stronie www.stihl.com/safety-data-sheets.

14.3 Transport ładowarki

- ▶ Wyciągnąć wtyczkę z gniazdka.
- ▶ Wyciągnąć akumulator.
- ▶ Zwinąć przewód zasilający i przymocować go do ładowarki.
- ▶ Jeśli ładowarka jest transportowana samochodem, zabezpieczyć ładowarkę pasami mocującymi lub siatką w taki sposób, aby nie mogła się przewrócić ani przesunąć.

15 Przechowywanie

15.1 Przechowywanie jednostki KombiMotor

- ▶ Wyłączyć jednostkę KombiMotor i wyjąć akumulator.
- ▶ KombiNarzędzie demontować w sposób opisany w instrukcji obsługi KombiNarzędzia.
- ▶ Jednostkę KombiMotor przechowywać w następujący sposób:
 - Jednostka KombiMotor musi być zabezpieczona przed przewróceniem lub przesunięciem.
 - Jednostkę KombiMotor przechowywać w miejscu niedostępnym dla dzieci.
 - Jednostka KombiMotor musi być czysta i sucha.

15.2 Przechowywanie akumulatora

Firma STIHL zaleca przechowywanie akumulatora naładowanego do poziomu od 40% do 60% (2 świecące się zielone diody).

- ▶ Przechowywać akumulator w poniższy sposób:
 - Akumulator przechowywać w miejscu niedostępnym dla dzieci.
 - Jest czysty i suchy.
 - Akumulator przechowywać w zamkniętym pomieszczeniu.
 - Akumulator nie jest podłączony do jednostki KombiMotor.
 - Jeśli akumulator jest przechowywany w ładowarce: odłączyć wtyczkę zasilającą i przechowywać akumulator w stanie naładowania między 40% a 60% (2 diody świecą na zielono).
 - Temperatura w miejscu przechowywania akumulatora nie może przekraczać podanego zakresu, 19.4.

WSKAZÓWKA

- Jeśli akumulator nie jest przechowywany zgodnie z opisem w niniejszej instrukcji obsługi, może dojść do jego całkowitego rozładowania i przez to nieodwracalnego uszkodzenia.
 - ▶ Rozładowany akumulator przed przechowaniem naładować. Firma STIHL zaleca przechowywanie akumulatora naładowanego do poziomu od 40% do 60% (2 świecące na zielono diody).
 - ▶ Akumulatora nie przechowywać razem z jednostką KombiMotor.

15.3 Przechowywanie ładowarki

- ▶ Wyciągnąć wtyczkę z gniazdka.

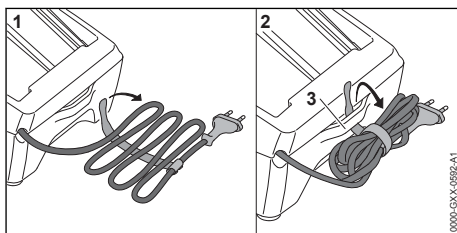

- ▶ Zwinąć przewód zasilania i zamocować go na ładowarce.
- ▶ Ładowarkę przechowywać w poniższy sposób:
 - Ładowarkę przechowywać w miejscu niedostępnym dla dzieci.
 - Ładowarka powinna być sucha i czysta.
 - Przechowywać ładowarkę w pomieszczeniu zamkniętym.
 - Nie zawieszать ładowarki na przewodzie zasilającym ani na uchwycie (3) na przewód zasilający.
 - Temperatura w miejscu przechowywania ładowarki nie może przekraczać podanego zakresu, 19.4.

16 Czyszczenie

16.1 Czyszczenie jednostki KombiMotor

- ▶ Wyłączyć jednostkę KombiMotor i wyjąć akumulator.
- ▶ Jednostkę KombiMotor czyścić wilgotną szmatką.
- ▶ Usunąć ciała obce z komory akumulatora i wyczyścić ją wilgotną szmatką.
- ▶ Wyczyścić pędzlem lub miękką szczotką styki w komorze akumulatora.

16.2 Czyszczenie akumulatora

- ▶ Wyczyść akumulator wycierając go wilgotną ścierką.

16.3 Czyszczenie ładowarki

- ▶ Wyciągnąć wtyczkę z gniazdka.
- ▶ Wyczyścić ładowarkę, wycierając ją wilgotną ścierką.
- ▶ Wyczyścić pędzlem otwory wentylacyjne.
- ▶ Wyczyścić styki elektryczne ładowarki za pomocą pędzla lub miękkiej szczotki.

17 Konserwacja i naprawa

17.1 Terminy konserwacji

Terminy konserwacji zależą od warunków otoczenia oraz warunków pracy. Firma STIHL zaleca następujące terminy konserwacji:

Co roku

- ▶ Wykonać przegląd jednostki KombiMotor w punkcie autoryzowanego dealera STIHL.

17.2 Naprawa jednostki KombiMotor

Nie wolno dokonywać samodzielnych napraw jednostki KombiMotor.

- ▶ W przypadku niesprawności lub uszkodzenia jednostki KombiMotor nie należy jej używać i skontaktować się z autoryzowanym dealerm STIHL.

17.3 Konserwuj i naprawiaj dmuchawę

Akumulator nie wymaga obsługi i nie wolno go naprawiać.

- ▶ Jeżeli akumulator jest uszkodzony lub wadliwy: wymień go na sprawny.

18 Rozwiązywanie problemów

18.1 Rozwiązywanie problemów z jednostką KombiMotor i akumulatorem

| Usterka | Diody na akumulatorze | Przyczyna | Sposób usunięcia |
|--|-----------------------------|--|--|
| KombiMotor nie uruchamia się po włączeniu. | 1 dioda miga na zielono. | Zbyt niski poziom naładowania akumulatora. | ▶ Naładować akumulator. |
| | 1 dioda świeci na czerwono. | Akumulator jest za ciepły lub za zimny. | ▶ Wyciągnąć akumulator. ▶ Pozostawić akumulator do ostygnięcia lub ogrzania. |
| | 3 diody migają na czerwono. | Jednostka KombiMotor jest niesprawna. | ▶ Wyciągnąć akumulator. ▶ Wyczyścić styki elektryczne w komorze akumulatora. ▶ Włożyć akumulator. ▶ Włączyć jednostkę KombiMotor. ▶ Jeżeli 3 diody nadal migają na czerwono, nie używać jednostki KombiMotor i skontaktować się z autoryzowanym dealerm STIHL. |
| | 3 diody świecą na czerwono. | Jednostka KombiMotor jest zbyt gorąca. | ▶ Wyciągnąć akumulator. ▶ Zostawić jednostkę KombiMotor do schłodzenia. |
| | 4 diody migają na czerwono. | Usterka akumulatora. | ▶ Wyjąć akumulator i włożyć go ponownie. ▶ Włączyć jednostkę KombiMotor. ▶ Jeżeli 4 diody nadal migają na czerwono, nie używać akumulatora i skontaktować się z autoryzowanym dealerm STIHL. |
| | | Przerwane połączenie elektryczne między jednostką KombiMotor a akumulatorem. | ▶ Wyciągnąć akumulator. ▶ Wyczyścić styki elektryczne w komorze akumulatora. ▶ Włożyć akumulator. |
| | | KombiMotor lub akumulator są wilgotne. | ▶ Poczekać, aż KombiMotor lub akumulator wyschnie,  19.5. |
| | | Dźwignia przełącznika jest naciśnięta jeszcze przed przesunięciem | ▶ Włączać jednostkę KombiMotor w sposób opisany w niniejszej instrukcji obsługi. |

| Usterka | Diody na akumulatorze | Przyczyna | Sposób usunięcia |
|--|---------------------------------|--|---|
| | | suwaka odblokowującego. | |
| Jednostka KombiMotor wyłącza się podczas pracy. | 3 diody świecą na czerwono. | Jednostka KombiMotor jest zbyt gorąca. | <ul style="list-style-type: none"> ▶ Wyciągnąć akumulator. ▶ Zostawić jednostkę KombiMotor do schłodzenia. |
| | | Występuje usterka elektryczna. | <ul style="list-style-type: none"> ▶ Wyjąć akumulator i włożyć go ponownie. ▶ Włączyć jednostkę KombiMotor. |
| Czas pracy jednostki KombiMotor jest za krótki. | | Akumulator nie jest całkowicie naładowany. | ▶ Całkowicie naładować akumulator. |
| | | Przekroczona żywotność akumulatora. | ▶ Wymienić akumulator. |
| Nie można ustawić poziomu mocy. | | Dźwignia przełącznika jest wciśnięta i jednostka KombiMotor jest włączona. | ▶ Ustawić poziom mocy w sposób opisany w niniejszej instrukcji obsługi. |
| Po włożeniu akumulatora do ładowarki ładowanie nie rozpoczyna się. | 1 dioda świeci się na czerwono. | Akumulator jest za ciepły lub za zimny. | ▶ Zostawić akumulator w ładowarce. Ładowanie rozpocznie się automatycznie po osiągnięciu prawidłowej temperatury. |

18.2 Wsparcie produktowe i pomoc w zakresie użytkowania

Autoryzowany dealer STIHL oferuje wsparcie produktowe i pomoc w zakresie użytkowania.

Dane kontaktowe i dalsze informacje można znaleźć na stronie <https://support.stihl.com> lub www.stihl.com.

19 Dane techniczne

19.1 Jednostka KombiMotor STIHL KMA 80.0 R

– Dozwolone akumulatory:

- STIHL AK

– Masa bez KombiNarzędzia: 3,1 kg

Czas pracy podano na stronie www.stihl.com/battery-life.

19.2 Akumulator STIHL AK

- Rodzaj akumulatora: litowo-jonowy
- Napięcie: 36 V
- Pojemność w Ah: patrz tabliczka znamionowa
- Pojemność w Wh: patrz tabliczka znamionowa
- Ciężar w kg: patrz tabliczka znamionowa

19.3 Ładowarka STIHL AL 101

- Napięcie znamionowe: patrz tabliczka znamionowa
- Częstotliwość: patrz tabliczka znamionowa
- Moc znamionowa: patrz tabliczka znamionowa

– Prąd ładowania: patrz tabliczka znamionowa

Czasy ładowania są podane na stronie www.stihl.com/charging-times.

19.4 Zakresy temperatury



OSTRZEŻENIE

- Akumulator nie jest całkowicie odporny na wszystkie czynniki otoczenia. Pod wpływem niektórych zjawisk lub czynników może dojść do jego pożaru lub wybuchu. Może dojść do poważnych obrażeń lub szkód materialnych.
 - ▶ Nie ładować akumulatora w temperaturze poniżej -20°C ani powyżej +50°C.
 - ▶ Nie używać jednostki KombiMotor, akumulatora ani ładowarki w temperaturze poniżej -20°C ani powyżej +50°C.
 - ▶ Nie przechowywać jednostki KombiMotor, akumulatora ani ładowarki w temperaturze poniżej -20°C ani powyżej +70°C.

19.5 Zalecane zakresy temperatury

W celu zagwarantowania optymalnej sprawności jednostki KombiMotor, akumulatora i ładowarki nie przekraczać następujących zakresów temperatury:

- Ładowanie: od +5°C do +40°C
- Użytkowanie: od -10°C do +40°C
- Przechowywanie: od -20°C do +50°C

Jeśli akumulator będzie ładowany, użytkowany lub przechowywany poza zalecanym zakresem

temperatury, jego sprawność może się zmniejszyć.

Jeśli akumulator jest wilgotny lub mokry, należy go zostawić na co najmniej 48 godz. do wyschnięcia w temperaturze między +15°C a +50°C i przy wilgotności powietrza poniżej 70%. Wyższa wilgotność powietrza może wydłużyć czas schnięcia.

19.6 Poziomy hałas i wibracji

Firma STIHL zaleca stosowanie ochrony słuchu.

Dokładne wartości hałasu i drgań zależą od zamontowanego KombiNarzędzia i są podane w instrukcji obsługi KombiNarzędzia.

- Poziom ciśnienia akustycznego L_{pA} zmierzony wg ISO 10517, ISO 11201, ISO 22868: 76 dB(A) do 90 dB(A). Wartość K poziomu ciśnienia akustycznego wynosi 2,0 dB(A).
- Poziom mocy elektrycznej L_{wA} zmierzonej wg ISO 3744, ISO 10517, ISO 22868: 88 dB(A) bis 102 dB(A). Wartość korekcji poziomu mocy akustycznej wynosi 2,0 dB(A).
- Wartość drgań a_{hv} zmierzonych wg EN 50636-2-91, EN 50636-2-92, EN 50636-2-100, ISO 20643, ISO 22867
 - Uchwyt manipulacyjny: 1,4 m/s² do 3,2 m/s². Wartość korekcji drgań wynosi 2,0 m/s².
 - Uchwyt obwiedniowy: 1,9 m/s² do 5,0 m/s². Wartość korekcji drgań wynosi 2,0 m/s².

Podane poziomy drgań zostały zmierzone zgodnie ze znormalizowaną procedurą testową i mogą służyć do porównywania urządzeń elektrycznych. Rzeczywiste poziomy drgań mogą różnić się od podanych wartości w zależności od sposobu używania urządzenia. Podane poziomy drgań mogą być wykorzystane do wstępnego oszacowania obciążenia wibracjami. Należy oszacować rzeczywiste obciążenie wibracjami. Można przy tym uwzględnić także czas, przez jaki urządzenie elektryczne jest wyłączone, oraz czas, przez jaki jest wprawdzie włączone, ale pracuje bez obciążenia.

20.2 Kombinacje narzędzi tnących, osłon i systemów nośnych

| Narzędzie tnące | Osłona | Ogranicznik kroku | System nośny |
|---|--|---|---|
| <ul style="list-style-type: none"> – Głowica kosząca Poly-Cut 18-2 (Ø 335 mm) – Głowica kosząca Poly-Cut 28-2 (Ø 365 mm) Głowica kosząca z żyłkami typu „okrągłe, ciche” o średnicy 2,4 mm: <ul style="list-style-type: none"> – Głowica kosząca Auto-Cut 25-2 | <ul style="list-style-type: none"> – Osłona do głowic koszących (Ø 420 mm) – Uniwersalna osłona z fartuchem i nożem korygującym (Ø 420 mm) | <ul style="list-style-type: none"> – opcja | <ul style="list-style-type: none"> – Pojedynczy pas barkowy – Podwójny pas barkowy z mechanizmem szybkiego rozpinania |

Informacje na temat spełnienia wymagań dyrektywy 2002/44/WE dotyczącej ochrony pracowników przed wibracjami podano na stronie: www.stihl.com/vib.

19.7 REACH



Rozporządzenie REACH jest unijnym rozporządzeniem w sprawie rejestracji, oceny, udzielania zezwoleń i stosowanych ograniczeń w zakresie chemikaliów.

Informacje dotyczące zgodności z rozporządzeniem REACH znajdują się pod adresem: www.stihl.com/reach.

20 Kombinacje z KombiNarzędziami

20.1 Dozwolone KombiNarzędzia

Można montować następujące KombiNarzędzia:

- STIHL BG-KM: dmuchawa
- STIHL BF-KM: glebogryzarka
- STIHL FBD-KM: formownica do grządek
- STIHL FCB-KM: krawędziarka
- STIHL FCS-KM: krawędziarka
- STIHL FH-KM 145°: nożyce do zarośli
- STIHL FS-KM: kosa
 - KombiNarzędzie STIHL FS-KM stosować wyłącznie z zamontowanym ogranicznikiem kroku,  7.
 - KombiNarzędzie STIHL FS-KM stosować wyłącznie w podanych kombinacjach,  20.1.
- STIHL HL-KM 0°: nożyce
- STIHL HL-KM 145°: nożyce
- STIHL HT-KM: podkrzesywarka
- STIHL KB-KM: szczotka
- STIHL KW-KM: walec zamiatający
- STIHL RG-KM: przystawka do usuwania chwastów
 - KombiNarzędzie STIHL RG-KM stosować wyłącznie z zamontowanym ogranicznikiem kroku,  7.
- STIHL SP-KM: urządzenie specjalne

| Narzędzie tnące | Ośłona | Ogranicznik kroku | System nośny |
|---|--|---|--------------|
| <ul style="list-style-type: none"> – Głowica kosząca Auto-Cut C 26-2 – Głowica kosząca Auto-Cut 27-2 – Głowica kosząca AutoCut 28-2 – Głowica kosząca AutoCut 36-2 – Głowica kosząca Duro-Cut 20-2 – Głowica kosząca SuperCut 20-2 – Głowica kosząca Trim-Cut C 32-2 | | | |
| <ul style="list-style-type: none"> – Tarcza do cięcia trawy 230-2 (Ø 230 mm) – Tarcza do cięcia trawy 230-4 (Ø 230 mm) – Tarcza do cięcia trawy 230-8 (Ø 230 mm) – Tarcza do cięcia trawy 250-32 (Ø 250 mm) – Tarcza do cięcia trawy 260-2 (Ø 260 mm) – Nóż do wycinania zarośli 250-3 (Ø 250 mm) | <ul style="list-style-type: none"> – Ośłona uniwersalna bez fartucha (Ø 420 mm) | <ul style="list-style-type: none"> – wyposażenie obowiązkowe | |

21 Kombinacje systemów nośnych

21.1 Kombinacje systemów nośnych

Poniżej podano dozwolone systemy nośne:



Pas barkowy



Podwójny pas nośny

22 Części zamienne i akcesoria

22.1 Części zamienne i akcesoria

STIHL Symbole te oznaczają oryginalne części zamienne i akcesoria marki STIHL.

Firma STIHL zaleca używanie oryginalnych części zamiennych i akcesoriów STIHL.

Mimo nieustannej obserwacji rynku firma STIHL nie jest w stanie ocenić niezawodności, bezpieczeństwa i przydatności części zamiennych i akcesoriów innych producentów i dlatego nie może ręczyć za ich używanie.

23 Utylizacja

23.1 Utylizacja jednostki KombiMotor i akumulatora

Informacje na temat utylizacji są dostępne w lokalnym urzędzie lub u dealera marki STIHL.

Nieprawidłowa utylizacja może powodować szkody na zdrowiu i obciążać środowisko.

- ▶ Produkty STIHL i ich opakowania zgodnie z lokalnymi przepisami oddać do właściwego miejsca zbiórki w celu recyklingu.
- ▶ Nie wyrzucać do zwykłego pojemnika na odpady komunalne.

24 Deklaracja zgodności UE

24.1 Jednostka KombiMotor STIHL KMA 80.0 R

ANDREAS STIHL AG & Co. KG
Badstraße 115
D-71336 Waiblingen

Niemcy

oświadcza na własną odpowiedzialność, że

- Urządzenie: Akumulatorowa jednostka KombiMotor
- Producent: STIHL

- Typ: KMA 80.0 R
- Identyfikacja serii: FA08

spełnia odnośne przepisy dyrektywy 2011/65/UE, 2006/42/WE, 2014/30/UE i 2000/14/WE oraz zostało skonstruowane i wyprodukowane zgodnie z poniższymi normami w wersji obowiązującej w dniu produkcji w połączeniu z podanymi w niniejszej instrukcji KombiNarzędziami: EN 55014-1, EN 55014-2, EN 62233, EN 60335-1, EN 62841-1 i EN ISO 12100 z uwzględnieniem norm EN 60335-2-72, EN 50636-2-92, EN 50636-2-100, ISO 11680-1, EN 62841-4-1, EN 62841-4-2 i EN 62841-4-4.

Jednostka KombiMotor opisana w niniejszej instrukcji obsługi może być używana wyłącznie w połączeniu z podanym w niniejszej instrukcji KombiNarzędziem.

Dokumentacja techniczna jest przechowywana w dziale certyfikacji produktów firmy AND-REAS STIHL AG & Co. KG.

Rok produkcji, kraj produkcji oraz numer seryjny są podane na jednostce KombiMotor.

Waiblingen, 15.10.2022

ANDREAS STIHL AG & Co. KG

z up. 

Robert Olma, Vice President, Regulatory Affairs & Global Governmental Relations

25 Deklaracja zgodności UKCA

25.1 Jednostka KombiMotor STIHL KMA 80.0 R

**UK
CA**

ANDREAS STIHL AG & Co. KG
Badstraße 115
D-71336 Waiblingen

Niemcy

oświadcza na własną odpowiedzialność, że

- Urządzenie: Akumulatorowa jednostka Kombi-Motor
- Producent: STIHL
- Typ: KMA 80.0 R
- Identyfikacja serii: FA08

spełnia odnośne wymagania brytyjskich rozporządzeń The Restriction of the Use of Certain Hazardous Substances in Electrical and Electronic Equipment Regulations 2012, Supply of Machinery (Safety) Regulations 2008, Electro-magnetic Compatibility Regulations 2016 i Noise Emission in the Environment by Equipment for use Outdoors Regulations 2001 oraz zostało skonstruowane i wyprodukowane zgodnie z poniższymi normami w wersji obowiązującej w dniu produkcji, w połączeniu z podanymi w niniejszej instrukcji KombiNarzędziami: EN 55014-1, EN 55014-2, EN 62233, EN 60335-1, EN 62841-1 i EN ISO 12100, z uwzględnieniem norm EN 60335-2-72, EN 50636-2-92, EN 50636-2-100, ISO 11680-1, EN 62841-4-1, EN 62841-4-2 i EN 62841-4-4.

Jednostka KombiMotor opisana w niniejszej instrukcji obsługi może być używana wyłącznie w połączeniu z podanym w niniejszej instrukcji KombiNarzędziem.

Dokumentacja techniczna jest przechowywana w firmie ANDREAS STIHL AG & Co. KG.

Rok produkcji, kraj produkcji oraz numer seryjny są podane na jednostce KombiMotor.

Waiblingen, 15.10.2022

ANDREAS STIHL AG & Co. KG

z up. 

Robert Olma, Vice President, Regulatory Affairs & Global Governmental Relations

26 Ogólne wskazówki bezpieczeństwa obowiązujące podczas pracy narzędziami z napędem elektrycznym

26.1 Wprowadzenie

Niniejszy rozdział oddaje sens ogólnych zasad bezpieczeństwa pracy przy użyciu ręcznych, mechanicznych elektronarzędzi, wstępnie sformułowanych w normie EN/IEC 62841.

Firma STIHL jest zobowiązana do przedrukowania tych tekstów.

W wypadku akumulatorowych urządzeń STIHL nie znajdują zastosowania wskazówki bezpieczeństwa podane w punkcie „Elektryczne

wskazówki bezpieczeństwa” dot. unikania porażenia prądem elektrycznym.



OSTRZEŻENIE

- **Przeczytać wszystkie wskazówki bezpieczeństwa, instrukcje, ilustracje i dane techniczne dołączone do tego elektronarzędzia.** Nieprzestrzeganie poniższych instrukcji może spowodować porażenie prądem elektrycznym, wybuch pożaru i/lub ciężkie obrażenia ciała. **Wszystkie wskazówki i zalecenia dotyczące bezpieczeństwa należy starannie przechować w celu ewentualnego posłużenia się nimi w przyszłości.**

Pojęcie "elektonarzędzie" zastosowane w niniejszych wskazówkach dotyczących bezpieczeństwa odnosi się do elektronarzędzi, których napęd stanowi napięcie sieciowe (z przewodem zasilania sieciowego) oraz tych, do których napędu użyto akumulatora (bez przewodu zasilania sieciowego).

26.2 Bezpieczeństwo na stanowisku pracy

- a) **Utrzymywać porządek i zapewnić dobre oświetlenie na stanowisku pracy.** Nieporządek lub niewystarczające oświetlenie mogą być przyczyną wypadku.
- b) **Nie należy pracować elektronarzędziem w otoczeniu, w którym występuje zagrożenie eksplozją, w którym znajdują się łatwopalne ciecze, gazy i pyły.** Elektronarzędzia wytwarzają iskry, które mogą spowodować zapłon pyłów lub oparów.
- c) **Podczas używania elektronarzędzia nie pozwolić na zbliżanie się dzieci i innych osób.** W razie odwrócenia uwagi można łatwo utracić kontrolę nad elektronarzędziem.

26.3 Bezpieczeństwo elektryczne

- a) **Wtyczka zasilania elektronarzędzia musi pasować do gniazdka elektrycznego. Nie wolno w żaden sposób modyfikować wtyczki. Nie używać przejściówek razem z uziemionymi elektronarzędziami.** Niezmodyfikowane wtyczki i odpowiednie gniazdka elektryczne zmniejszają ryzyko porażenia prądem elektrycznym.
- b) **Unikać kontaktu ciała z uziemionymi powierzchniami, np. rurami, grzejnikami, piecami i lodówkami.** Jeżeli ciało użytkownika

jest uziemione, występuje podwyższone ryzyko porażenia prądem elektrycznym.

- c) **Chronić elektronarzędzia przed deszczem i wilgocią.** Jeżeli woda wniknie do wnętrza elektronarzędzia, zwiększa się ryzyko porażenia prądem elektrycznym.
- d) **Nie używać przewodu zasilającego w niewłaściwy sposób. Nie używać przewodu zasilającego do przenoszenia, ciągnięcia lub wyciągania wtyczki z gniazdka. Chronić przewód zasilający przed wysokimi temperaturami, kontaktem z olejami, ostrymi narzędziami oraz ruchomymi elementami.** Uszkodzone lub poskręcane przewody zwiększają ryzyko porażenia prądem elektrycznym.
- e) **W przypadku używania elektronarzędzia na zewnątrz wolno stosować wyłącznie przedłużacze do użytku na zewnątrz.** Stosowanie przedłużacza dopuszczonego do użytku na zewnątrz zmniejsza ryzyko porażenia prądem elektrycznym.
- f) **Jeżeli nie można uniknąć użycia elektronarzędzia w wilgotnym otoczeniu, należy stosować wyłącznik różnicowo-prądowy.** Używanie wyłącznika różnicowo-prądowego zmniejsza ryzyko porażenia prądem elektrycznym.

26.4 Bezpieczeństwo ludzi

- a) **Podczas pracy elektronarzędziem należy zachować ostrożność, uwagę i zdrowy rozsądek. Nie pracować elektronarzędziem w przypadku zmęczenia lub pod wpływem narkotyków, alkoholu i leków.** Moment nieuwagi podczas pracy elektronarzędziem może prowadzić do poważnych obrażeń.
- b) **Stosować środki ochrony indywidualnej i zawsze nosić okulary ochronne.** Stosowanie środków ochrony indywidualnej, takich jak maska przeciwpyłowa, obuwie ochronne z antypoślizgowymi podeszwami, kask ochronny czy ochronniki słuchu, dostosowanych do rodzaju elektronarzędzia i warunków pracy, zmniejsza ryzyko obrażeń.
- c) **Unikać niezamierzonego uruchomienia. Przed podłączeniem elektronarzędzia do zasilania i/lub podłączeniem akumulatora oraz przed podniesieniem i przenoszeniem elektronarzędzia należy sprawdzić, czy jest ono wyłączone.** Noszenie elektronarzędzia z palcem na włączniku lub podłączenie do zasilania włączonego elektronarzędzia może prowadzić do wypadków.

- d) **Przed włączeniem elektronarzędzia należy usunąć wszystkie narzędzia do ustawiania i klucze.** Narzędzie lub klucz znajdujący się w obracającym się elemencie elektronarzędzia może spowodować obrażenia.
- e) **Unikać pracy w nienaturalnej pozycji ciała. Przyjąć prawidłową i stabilną postawę ciała, aby nie stracić równowagi.** Dzięki temu w niespodziewanych sytuacjach łatwiej jest zachować kontrolę nad elektronarzędziem.
- f) **Nosić odpowiednią odzież roboczą. Nie nosić zbyt obszernej odzieży ani biżuterii. Nie zbliżać włosów i odzieży do ruchomych elementów.** Luźna odzież, biżuteria lub długie włosy mogą zostać pochwycone przez ruchome elementy.
- g) **Jeśli można zamontować urządzenia odciążowe, należy je podłączyć i używać zgodnie z przeznaczeniem.** Zastosowanie odkurzacza zmniejsza zagrożenia powodowane przez pył.
- h) **Nie ulegać fałszywemu poczuciu bezpieczeństwa i nie ignorować zasad bezpieczeństwa dotyczących elektronarzędzi, nawet jeśli po wielokrotnym użyciu użytkownik potrafi korzystać z elektronarzędzia.** Brak ostrożności może w ciągu ułamków sekundy spowodować ciężkie obrażenia.
- e) **Dbać odpowiednio o elektronarzędzia i narzędzia.** Sprawdzać, czy ruchome elementy działają prawidłowo i czy poruszają się swobodnie, czy elementy nie są pęknięte lub uszkodzone w stopniu pogarszającym działanie elektronarzędzia. Przed rozpoczęciem pracy należy naprawić uszkodzone elementy. Przyczyną wielu wypadków przy pracy jest brak prawidłowej konserwacji elektronarzędzi.
- f) **Narzędzia tnące muszą być naostrzone i czyste.** Starannie pielęgnowane narzędzia tnące z naostrzonymi krawędziami tnącymi rzadziej się klinują i są łatwiejsze w prowadzeniu.
- g) **Używać elektronarzędzi, wyposażenia i narzędzi zgodnie z niniejszymi wskazówkami.** Należy przy tym uwzględnić warunki pracy oraz wykonywane zadanie. Używanie elektronarzędzi do innych celów może prowadzić do niebezpiecznych sytuacji.
- h) **Uchwyty i powierzchnie uchwytów muszą być suche, czyste i niezabrudzone olejem i smarem.** Śliskie uchwyty i powierzchnie uchwytów nie pozwalają na bezpieczną obsługę i zachowanie kontroli nad elektronarzędziem w nieprzewidzianych sytuacjach.

26.5 Używanie elektronarzędzia

- a) **Nie przeciążać elektronarzędzia.** Do pracy używać odpowiedniego elektronarzędzia. Dobór odpowiedniego elektronarzędzia zwiększa wygodę i bezpieczeństwo pracy.
- b) **Nie używać elektronarzędzia z uszkodzonym włącznikiem.** Elektronarzędzie, którego nie można włączyć ani wyłączyć, jest niebezpieczne i musi zostać natychmiast naprawione.
- c) **Przed dokonaniem ustawień w urządzeniu, wymianą elementów wyposażenia lub odłożeniem elektronarzędzia należy wyciągnąć wtyczkę z gniazdka oraz/lub wyjąć akumulator.** Uniemożliwi to niezamierzone uruchomienie elektronarzędzia.
- d) **Jeżeli elektronarzędzie nie będzie używane, należy odłożyć je w miejscu poza zasięgiem dzieci. Nie udostępniać elektronarzędzia osobom, które nie potrafią go obsługiwać lub nie przeczytały niniejszej instrukcji.** Elektronarzędzia są niebezpieczne, jeżeli są używane przez osoby niedysponujące odpowiednim doświadczeniem.

26.6 Serwis

- a) **Naprawy posiadanego urządzenia elektrycznego należy zlecać tylko wykwalifikowanym elektrotechnikom oraz wyłącznie z zastosowaniem oryginalnych części zamiennych.** W ten sposób można stwierdzić, że urządzenie jest bezpieczne.
- b) **Nie wolno nigdy poddawać konserwacji uszkodzonych akumulatorów.** Wszystkie prace konserwacyjne związane z akumulatorami mogą być przeprowadzane tylko przez producenta lub upoważnione punkty obsługi klienta.

26.7 Stosowanie i obchodzenie się z narzędziem akumulatorowym

- a) **Akumulatory należy ładować wyłącznie przy pomocy ładowarek, które są zalecane przez producenta.** Dla ładowarek, które zostały skonstruowane dla określonego rodzaju akumulatorów, występuje zagrożenie wybuchem pożaru, jeżeli zostaną zastosowane do ładowania innych akumulatorów.
- b) **W związku z tym, do urządzeń elektrycznych wolno stosować tylko te akumulatory, które**

zostały dla nich przewidziane. Używanie innych akumulatorów może być przyczyną obrażeń i prowadzić do pożaru.

- c) **Nie wolno przechowywać nieużywanych akumulatorów w pobliżu spinaczy biurowych, monet, kluczy, gwoździ, śrub lub innych małych przedmiotów metalowych, które mogłyby doprowadzić do zwarcia biegunów akumulatora.** Zwarcie pomiędzy zestykami akumulatora może prowadzić do poparzeń lub do wybuchu pożaru.
- d) **Przy nieprawidłowym użytkowaniu z akumulatora może wypłynąć ciecz. Należy unikać kontaktu z cieczą. W razie przypadkowego kontaktu spłukać miejsce wodą. Jeżeli ciecz przedostanie się do oczu, należy dodatkowo skorzystać z pomocy lekarza.** Wypływająca ciecz akumulatorowa może wywołać podrażnienia skóry i spowodować poparzenia.
- e) **Nie wolno korzystać z uszkodzonego lub zmodyfikowanego akumulatora.** Uszkodzone lub zmodyfikowane akumulatory mogą zachowywać się w sposób nieprzewidywany i spowodować pożar, wybuch lub ciężkie obrażenia.
- f) **Nie wolno narażać akumulatora na działanie ognia lub wysokich temperatur.** Ogień lub temperatura wynosząca ponad 130°C (265°F) mogą spowodować wybuch.
- g) **Należy przestrzegać wszystkich instrukcji ładowania i nie ładować akumulatora lub narzędzia akumulatorowego poza zakresem temperatur podanym w instrukcji użytkownika.** Nieprawidłowe ładowanie lub ładowanie poza zakresem temperatur podanym w instrukcji użytkownika może prowadzić do uszkodzenia akumulatora i zwiększać ryzyko pożaru.

26.8 Serwis

- a) **Naprawy posiadanego urządzenia elektrycznego należy zlecać tylko wykwalifikowanym elektrotechnikom oraz wyłącznie z zastosowaniem oryginalnych części zamiennych.** W ten sposób można stwierdzić, że urządzenie jest bezpieczne.
- b) **Nie wolno nigdy poddawać konserwacji uszkodzonych akumulatorów.** Wszystkie prace konserwacyjne związane z akumulatorami mogą być przeprowadzane tylko przez pro-

ducenta lub upoważnione punkty obsługi klienta.

26.9 Zasady bezpieczeństwa dotyczące nożyc do żywoplotów

Ogólne zasady bezpieczeństwa dotyczące nożyc do pielęgnacji żywoplotów

- a) **Nie używać nożyc przy złej pogodzie, zwłaszcza podczas burzy.** W przeciwnym razie zwiększa się ryzyko uderzenia pioruna.
- b) **Nie zbliżać przewodów do miejsca cięcia.** Przewody mogą być ukryte w żywoplotach i krzewach, co grozi ich przypadkowym przecięciem przez nóż.
- c) **Nosić ochronę słuchu.** Odpowiednie osobiste wyposażenie ochronne zmniejsza ryzyko uszkodzenia słuchu.⁴
- d) **Ze względu na to, że noże mogą natrafić na niewidoczne przewody elektryczne, urządzenie należy trzymać wyłącznie za izolowane powierzchnie uchwytów.** Dotknięcie nożami przewodu będącego pod napięciem może spowodować, że metalowe elementy urządzenia znajdują się również pod napięciem, co może prowadzić do porażenia prądem elektrycznym.
- e) **Wszystkie części ciała trzymać z dala od noża. Nie próbować usuwać obciążonego materiału przy pracujących nożach ani przytrzymywać ciętego materiału.** Po wyłączeniu wyłącznika noże poruszają się jeszcze przez pewien czas. Moment nieuwagi podczas pracy nożyc do pielęgnacji żywoplotów może prowadzić do poważnych obrażeń.
- f) **Przed usunięciem zaklinowanego materiału lub konserwacją urządzenia należy wyłączyć wszystkie włączniki oraz wyciągnąć lub odłączyć akumulator.** Niespodziewane uruchomienie nożyc podczas usuwania zaklinowanego materiału może prowadzić do poważnych obrażeń.
- g) **Nożyce należy przenosić, trzymając je za uchwyt przy zatrzymanych nożach. Należy uważać, aby nie włączyć włącznika.** Prawidłowe przenoszenie nożyc zmniejsza niebezpieczeństwo niezamierzonego uruchomienia i zranienia przez nóż.
- h) **Podczas transportu lub przechowywania nożyc należy zawsze zakładać osłonę na noże.** Prawidłowe używanie nożyc zmniejsza

⁴Poziom ciśnienia akustycznego > 85 dB(A)

niebezpieczeństwo spowodowania obrażeń przez nóż.

26.10 Dodatkowe zasady bezpieczeństwa dotyczące nożyc do pielęgnacji żywopłotów o zwiększonym zasięgu

- a) **Podczas prac nożycami do pielęgnacji żywopłotów o zwiększonym zasięgu powyżej wysokości głowy stosować ochronę głowy.** Spadające kawałki ciętego materiału mogą spowodować ciężkie obrażenia.
- b) **Nożyce do pielęgnacji żywopłotów o zwiększonym zasięgu obsługiwać zawsze oboma rękami.** Nożyce do pielęgnacji żywopłotów o zwiększonym zasięgu trzymać zawsze oboma rękami, aby nie stracić nad nimi kontroli.
- c) **Aby zmniejszyć niebezpieczeństwo śmiertelnego porażenia prądem, nigdy nie używać nożyc do pielęgnacji żywopłotów o przedłużonym zasięgu w pobliżu przewodów elektrycznych.** Dotknięcie przewodów elektrycznych lub praca w ich pobliżu może spowodować poważne obrażenia lub śmiertelne porażenie prądem elektrycznym.

26.11 Wskazówki dotyczące bezpieczeństwa podczas pracy do kosiarki do trawy, kosi mechanicznej i kosi mechanicznej z brzeszczotem piły

- a) **Nie używać maszyny przy złej pogodzie, zwłaszcza podczas burzy.** Zmniejsza to ryzyko uderzenia pioruna.
- b) **Dokładnie skontrolować otoczenie pracy pod kątem obecności dzikich zwierząt.** Pracująca maszyna może zranić dzikie zwierzęta.
- c) **Dokładnie skontrolować otoczenie pracy i usunąć wszystkie kamienie, patyki, druty, kości i inne objekty.** Wyrzucane części mogą powodować obrażenia.
- d) **Przed użyciem maszyny zawsze kontrolować, czy narzędzie tnące lub brzeszczot piły i jednostka tnąca lub pilująca nie są uszkodzone.** Uszkodzone części zwiększają ryzyko odniesienia obrażeń.
- e) **Przestrzegać instrukcji dotyczącej wymiany przystawek.** Nieprawidłowo dokręcone nakrętki lub śruby brzeszczotu piły mogą spowodować uszkodzenie brzeszczotu lub jego poluzowanie.

- f) **Znamionowa prędkość obrotowa narzędzia tnącego musi być co najmniej tak wysoka, jak maksymalna prędkość obrotowa podana na maszynie.** Narzędzia tnące, które obracają się szybciej niż ich znamionowa prędkość obrotowa, mogą ulec zniszczeniu i wyrzuceniu.
- g) **Nosić osłonę oczu i głowy oraz rękawice ochronne.** Odpowiednie osobiste wyposażenie ochronne zmniejsza ryzyko obrażeń spowodowanych przez wyrzucone części lub przypadkowy kontakt z żyłką tnącą lub brzeszczotem piły.
- h) **Podczas obsługi maszyny zawsze nosić antypoślizgowe obuwie ochronne. Nie wolno pracować boso lub w otwartych sandałach.** Zmniejsza to ryzyko zranień stóp przy kontakcie z obracającą się żyłką tnącą lub brzeszczotem piły.
- i) **Podczas pracy z urządzeniem zawsze nosić obuwie ochronne. Nie wolno pracować boso lub w otwartych sandałach.** Zmniejsza to ryzyko zranień stóp przy kontakcie z obracającą się żyłką tnącą lub brzeszczotem piły.
- j) **Podczas pracy z urządzeniem należy zawsze nosić długie spodnie.** Brak okrycia skóry zwiększa prawdopodobieństwo obrażeń spowodowanych przez wyrzucane przedmioty.
- k) **Podczas pracy z urządzeniem zachować odstęp od osób postronnych.** Wyrzucane części mogą powodować poważne obrażenia.
- l) **Podczas pracy z urządzeniem zawsze używać obu rąk.** Urządzenie trzymać zawsze obiema rękami, aby nie stracić nad nimi kontroli.
- m) **Trzymać urządzenie wyłącznie za izolowane powierzchnie uchwytów, ponieważ żyłka tnąca lub brzeszczot piły mogą natrafić na ukryte przewody elektryczne lub kabel zasilający urządzenia.** Dotknięcie przewodu będącego pod napięciem żyłką tnącą lub brzeszczotem piły może również spowodować, że metalowe elementy urządzenia znajdują się pod napięciem, co może prowadzić do porażenia prądem elektrycznym.
- n) **Podczas używania urządzenia należy przyjąć stabilną pozycję ciała i stać wyłącznie na ziemi.** Śliskie podłoże lub niestabilna powierzchnia mogą spowodować utratę równowagi lub kontroli nad pilarką.

- o) **Nie używać maszyny na zbyt stromych zboczach.** Zmniejsza to ryzyko utraty kontroli, poślizgnięcia się i upadku, który mógłby prowadzić do obrażeń.
- p) **Podczas pracy na zboczach uważać na stabilną postawę; zawsze pracować w poprzek zbocza, nigdy nie w kierunku do góry lub w dół, i zachować szczególną ostrożność podczas zmiany kierunku pracy.** Zmniejsza to ryzyko utraty kontroli, poślizgnięcia się i upadku, który mógłby prowadzić do obrażeń.
- q) **Podczas pracy wszystkie części ciała trzymać z dala od żyłki tnącej lub brzeszczotu piły. Przed włączeniem urządzenia upewnić się, że żyłka tnąca lub brzeszczot piły nie dotykają niczego.** Moment nieuwagi podczas pracy z urządzeniem może prowadzić do obrażeń u użytkownika lub innych osób.
- r) **Nie trzymać pracującej maszyny powyżej wysokości talii.** Pomaga to zapobiec przypadkowemu kontaktowi z żyłką tnącą lub brzeszczotem piły i umożliwia lepszą kontrolę nad urządzeniem w niespodziewanych sytuacjach.
- s) **Podczas cięcia naprężonych krzewów i zarośli przygotować się na to, że mogą odskoczyć.** Po przecięciu włókien drewna krzewy lub zarośla mogą uderzyć użytkownika i/lub spowodować utratę kontroli nad urządzeniem.
- t) **Zachować szczególną ostrożność podczas cięcia podszycia i młodych drzew.** Cienkie gałęzie mogą się wplątać w brzeszczot piły i uderzyć w operatora lub pozbawić go równowagi.
- u) **Utrzymywać urządzenie pod kontrolą i nie dotykać brzeszczotów piły lub innych niebezpiecznych części, podczas gdy jeszcze się one poruszają.** Pozwoli to uniknąć ryzyka obrażeń spowodowanych poruszającymi się częściami.
- v) **Podczas noszenia urządzenie musi być wyłączone i skierowane z dala od ciała.** Prawidłowe postępowanie z urządzeniem zmniejsza ryzyko przypadkowego kontaktu z obracającym się brzeszczotem piły.
- w) **Podczas transportu lub składowania urządzenia zawsze zakładać osłonę na metalowy brzeszczot piły.** Prawidłowe postępowanie z urządzeniem zmniejsza ryzyko przypadkowego kontaktu z brzeszczotem piły.
- x) **Używać wyłącznie zamiennych żyłek, głowic tnących i brzeszczotów piły dopuszczonych przez producenta.** Nieprawidłowe części zamienne mogą zwiększać niebezpieczeństwo uszkodzenia i obrażeń.
- y) **Przed usunięciem zaklinowanego materiału lub konserwacją urządzenia należy się upewnić, że wszystkie wyłączniki są wyłączone, a akumulator jest wyciągnięty.** Niespodziewane uruchomienie urządzenia podczas usuwania zaklinowanego materiału może prowadzić do poważnych obrażeń.

26.12 Wskazówki bezpieczeństwa dotyczące odbicia

Odbicie to nagły ruch maszyny skierowany do przodu, do tyłu lub w bok, który może wystąpić, gdy narzędzie tnące się zablokuje lub zaczepi o obiekt taki jak młode drzewo lub pniak. Może być na tyle mocne, że odrzuci maszynę i/lub operatora i spowoduje utratę kontroli nad maszyną.

Odbiciom i powodowanym przez nie zagrożeniom można zapobiec poprzez stosowanie niżej opisanych środków bezpieczeństwa.

- a) **Przytrzymać mocno maszynę obiema rękami i ustawić ramiona w pozycji, w której będzie możliwe amortyzowanie sił odbicia. Ustawić się na lewo od maszyny.** Ponieważ powodują niespodziewane ruchy maszyny, odbicia mogą zwiększyć niebezpieczeństwo obrażeń. Operator poprzez odpowiednie środki ostrożności może kontrolować siły odbicia.
- b) **W razie zablokowania się brzeszczotu piły lub przerwania pracy wyłączyć maszynę i trzymać ją nieruchomo w ciętym materiale, aż brzeszczot przestanie się poruszać. Jeśli brzeszczot piły się zablokuje, nigdy nie wolno próbować wyciągać maszyny z materiału ani ciągnąć jej do tyłu, gdy brzeszczot jeszcze się porusza; mogłoby to prowadzić do odbicia. Ustalić i usunąć przyczynę zablokowania brzeszczotu piły.**
- c) **Nie używać tępych ani uszkodzonych brzeszczotów piły.** Tępe lub uszkodzone brzeszczoty piły zwiększają ryzyko zablokowania lub zaczepienia o obiekt i mogą prowadzić do odbicia.
- d) **Zawsze należy mieć dobry widok na cięty materiał.** Odbicie jest bardziej prawdopodobne w obszarach, w których cięty materiał nie jest dobrze widoczny.

- e) **Wyłączyć maszynę, jeśli podczas pracy z nią zbliży się inna osoba.** Osoby trzecie mogą w przypadku odbicia zostać trafione przez obracający się brzeszczot piły i zranione.

STIHL също така държи на най-високото ниво в обслужването. Сътрудниците в специализираните ни търговски обекти са готови да ви дадат компетентна консултация и съвети, както и да поемат комплексно техническо обслужване на закупените от Вас апарати.

STIHL е категоричен привърженик на устойчивото и отговорно отношение към природата. Настоящото ръководство за употреба следва да Ви подпомогне в продължителното, сигурно и екологично използване на Вашия продукт на STIHL.

Благодарим Ви за доверието и Ви пожелаваме удоволствие от употребата на изделието от фирма STIHL.



Dr. Nikolas Stihl

ВАЖНО! ПРОЧЕТЕТЕ ПРЕДИ УПОТРЕБА – И СЪХРАНЯВАЙТЕ.

2 Информация относно настоящото Ръководството за употреба

2.1 Действащи документи

Валидни са местните предписания за безопасност.

- ▶ Допълнително към настоящото ръководство за употреба да се прочетат, разберат и съхраняват следните документи:
 - Ръководство за употреба на използвания комбиниран инструмент на STIHL
 - Ръководство за употреба и опаковка на използвания режещ инструмент
 - Указания за безопасност за акумулаторната батерия STIHL АК
 - Информация за безопасност за акумулаторните батерии и изделията с вградена акумулаторна батерия на STIHL: www.stihl.com/safety-data-sheets

Съдържание

| | | |
|----|--|-----|
| 1 | Предговор..... | 93 |
| 2 | Информация относно настоящото Ръководството за употреба..... | 93 |
| 3 | Преглед на съдържанието..... | 94 |
| 4 | Указания за безопасност..... | 95 |
| 5 | Подготовка на комбинирания двигател за работа..... | 101 |
| 6 | Зареждане на акумулатора и светодиодите..... | 102 |
| 7 | Монтаж на Kombi двигателя..... | 103 |
| 8 | Настройване на комбинирания двигател за ползвателя..... | 103 |
| 9 | Поставяне и изваждане на акумулатора..... | 104 |
| 10 | Включване и изключване на комбинирания двигател..... | 104 |
| 11 | Проверка на комбинирания двигател и на акумулаторната батерия..... | 105 |
| 12 | Работа с комбинирания двигател..... | 106 |
| 13 | След работа..... | 106 |
| 14 | Транспортиране..... | 106 |
| 15 | Съхранение..... | 107 |
| 16 | Почистване..... | 108 |
| 17 | Техническо обслужване и ремонт..... | 108 |
| 18 | Отстраняване на неизправности..... | 108 |
| 19 | Технически данни..... | 110 |
| 20 | Комбинации с комбинирани инструменти..... | 112 |
| 21 | Комбинации от самари..... | 113 |
| 22 | Резервни части и принадлежности..... | 113 |
| 23 | Отстраняване /изхвърляне..... | 113 |
| 24 | Декларация на ЕС (EU) за съответствие..... | 113 |
| 25 | Декларация за съответствие UKCA..... | 114 |
| 26 | Общи указания за безопасност за електрически инструменти..... | 114 |

1 Предговор

Уважаеми клиенти,

Радваме се, че сте избрали изделие на фирма STIHL. Ние разработваме и произвеждаме продукти с най-високо качество в съответствие с изискванията на нашите клиенти. Така се създават продукти, които се отличават с висока надеждност дори при изключително високо натоварване.

2.2 Обозначение на предупредителни указания, които се срещат в текста



ПРЕДУПРЕЖДЕНИЕ

- Това указание предупреждава за опасностите, които могат да доведат до тежки наранявания или до смърт.
 - ▶ Посочените мерки ще помогнат за предотвратяването на тежки наранявания или смърт.

УКАЗАНИЕ

- Това указание предупреждава за опасности, които могат да доведат до материални щети.
 - ▶ Посочените мерки ще помогнат за предотвратяването на материални щети.

2.3 Символи в текста



Този символ насочва към глава от настоящото ръководство за употреба.

3 Преглед на съдържанието

3.1 Комбиниран двигател и акумулаторна батерия

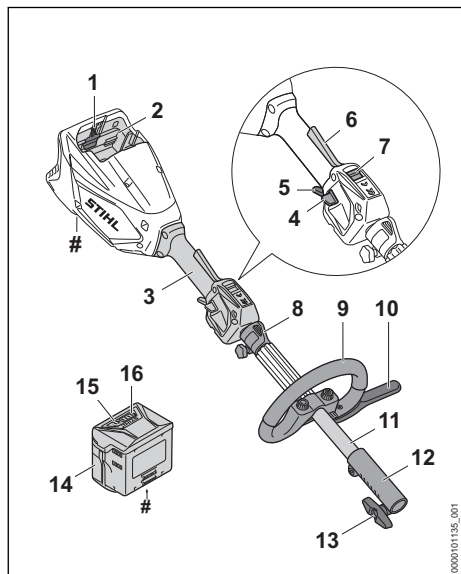

1 Блокиращ лост

Посредством блокиращия лост акумулаторната батерия се задържа в предвиденото за нея приемно гнездо.

2 Приемно гнездо за акумулаторната батерия

В това гнездо се поставя акумулаторната батерия.

3 Дръжка за управление

Дръжката за управление служи за управление, носене и водене на комбинирания двигател.

4 Освобождаващ шибър

Освобождаващият шибър деблокира лоста за ръчно включване/изключване.

5 Лост за ръчно включване/изключване

Лостът за ръчно включване/изключване включва и изключва комбинирания двигател.

6 Ergo лост

Ergo лостът задържа освобождаващия шибър на позиция, когато лостът за ръчно включване/изключване се пусне.

7 Превключвател на степента на мощност

Превключвателят за степента на мощност служи за настройване на степента на мощност.

8 Носеща халка

Носещата халка служи за окачване на самара.

9 Кръгова обхващаща ръкохватка

Кръговата обхващаща ръкохватка служи за носене и водене на комбинирания двигател.

10 Ограничител на стъпката

Ограничителят на стъпката ограничава разстоянието между крака на ползвателя и металния режещ инструмент.

11 Стебловидно тяло

Стебловидното тяло свързва всички конструктивни елементи помежду им.

12 Съединителна муфта

Съединителната муфта свързва комбинирания двигател с комбиниран инструмент.

13 Крилчат винт

Крилчатият болт затяга комбинирания инструмент към стебловидното тяло.

14 Акумулаторна батерия

Акумулаторната батерия захранва комбинирания двигател с енергия.

15 Светодиоди

Светодиодите показват състоянието на зареждане на акумулаторната батерия и евентуални неизправности.

16 Бутон

Светодиодите показват състоянието на зареждане на акумулаторната батерия и евентуални неизправности.

Табелка с техническите данни с машинния номер**3.2 СИМВОЛИ**

Символите могат да се намират върху комбинирания двигател, акумулаторната батерия и зарядното устройство и означават следното:



1 светодиода свети в червено. Акумулаторната батерия е силно загряла или силно се е охладила.



4 светодиода мигат в червено. В акумулаторната батерия има неизправност.



Светодиодът свети в зелено, а светодиодиците на акумулаторната батерия светят или мигат в зелено. Акумулаторната батерия се зарежда.



Светодиодът мига в червено. Между акумулаторната батерия и зарядното устройство няма електрически контакт или в акумулаторната батерия или в зарядното устройство има неизправност.



Гарантирано максимално ниво на звуковата мощност в съответствие с Директива 2000/14/ЕО в dB(A), за да се направят сравними звуковите емисии на изделията.



Посоченото в непосредствена близост до символа показва енергийното съдържание на акумулаторната батерия според спецификацията на производителя на клетката. Наличното за приложение енергийно съдържание е по-ниско.



С електроуреда да се работи в затворено и сухо помещение.



Не изхвърляйте изделието заедно с битовите отпадъци.

Максимална степен на мощност.



ECO степен на мощност.

**4 Указания за безопасност****4.1 Предупредителни символи**

Предупредителните символи върху комбинирания двигател, акумулаторната батерия или зарядното устройство означават следното:



Да се спазват указанията за безопасност и мерките, свързани с тях.



Да се прочете, разбере и съхранява настоящото ръководство за употреба.



Изваждайте акумулаторната батерия при прекъсване на работа, при транспортиране, съхраняване, по време на дейностите по поддръжката или ремонта на машината.



Комбинираният двигател и зарядното устройство да се предпазват от дъжд и влажност.

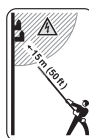

Да се спазва безопасно разстояние.



Пазете акумулаторната батерия от горещина и огън.



Пазете акумулаторната батерия от дъжд и влага и да не я потапяйте в течности.

4.2 Употреба по предназначение

Комбинираният двигател STIHL KMA 80.0 R служи за задвижване на различни комбинирани инструменти на STIHL.

Комбинираният двигател не може да се използва при дъжд.

Акумулаторната батерия STIHL АК захранва комбинирания двигател с енергия.

Зарядното устройство STIHL AL 101 зарежда акумулаторната батерия STIHL АК.

▲ ПРЕДУПРЕЖДЕНИЕ

- Акумулаторните батерии и зарядните устройства, които не са одобрени от STIHL за комбинирания двигател, могат да предизвикат пожар и експлозия. Може да се стигне до тежки наранявания и смърт на хора и до материални щети.

- ▶ Използвайте комбинирания двигател с акумулаторна батерия STIHL АК.
- ▶ Акумулаторната батерия STIHL АК да се зарежда със зарядно устройство STIHL AL 101, AL 301 или AL 500.
- При използване на комбинирания двигател, акумулаторната батерия или зарядното устройство не по предназначението им, може да се стигне до тежко нараняване или дори до смърт на хора, както и до възникване на материални щети.
 - ▶ Комбинираният двигател, акумулаторната батерия и зарядното устройство да се използват така, както е описано в това ръководство за употреба.
- Ползвателят е пълнолетно лице или се обучава професионално в съответствие с националните разпоредби под надзора на друго лице.
- Ползвателят трябва да е получил инструкции от специализиран търговски обект на фирма STIHL или от друго компетентно лице, преди да пристъпи към работа с комбинирания двигател за първи път.
- Ползвателят не бива да работи с апарата когато се намира под въздействието на алкохол, медикаменти или наркотици.
- ▶ При съмнения се обърнете към специализиран търговски обект на STIHL.

4.4 Облекло и екипировка

▲ ПРЕДУПРЕЖДЕНИЕ

4.3 Изисквания към ползвателя

▲ ПРЕДУПРЕЖДЕНИЕ

- Ползвателите, които не са инструктирани предварително, не са в състояние да разпознаят или преценят опасностите, свързани с комбинирания двигател или акумулаторната батерия. Ползвателят или други хора могат да получат тежки или смъртоносни наранявания.
 - ▶ Прочетете, разберете и съхранявайте настоящото ръководство за употреба.
- ▶ Когато комбинираният двигател или акумулаторната батерия се дава на друг ползвател: да му се предаде също и ръководството за употреба.
- ▶ Уверете се, че ползвателят удовлетворява следните изисквания:
 - Ползвателят е отпочинал.
 - Ползвателят физически, емоционално и умствено е способен да обслужва комбинирания двигател или акумулаторната батерия и да работи с тях. В случай че ползвателят физически, сетивно или умствено е ограничен да го направи, той може да работи с тях само под надзора или ръководството на отговорно лице.
 - Ползвателят е в състояние да разпознае и прецени опасностите от комбинирания двигател и акумулаторната батерия.
- По време на работа дългата коса може да се втегли в комбинирания двигател. Ползвателят може да бъде сериозно наранен.
 - ▶ Приберете и осигурете дългата коса по такъв начин, че тя да се намира над раменете.
- Падащи надолу предмети могат да причинят травми на главата.
 - ▶ Ако по време на работа могат падат предмети: носете предпазна каска.
- По време на работа може да се вдига прах. Вдишаният прах може да увреди здравето и да предизвика алергични реакции.
 - ▶ Ако се вдига прах: носете противопрахова маска.
- Неподходящо облекло може да се оплете в дървения материал, храсти и в комбинирания двигател. Ползватели без подходящо облекло могат да получат тежки наранявания.
 - ▶ Носете плътно прилягащо облекло.
 - ▶ Не носете шалове и бижута.
- Ако ползвателят носи неподходящи обувки, той може да се подхлъзне. Ползвателят може да получи нараняване.
 - ▶ Носете здрави затворени обувки с подметки с грайфери.



4.5 Работен участък и неговата околност

4.5.1 Комбиниран двигател

▲ ПРЕДУПРЕЖДЕНИЕ

- Външни лица, деца и животни не могат да разпознават и оценяват опасности, свързани с комбинирания двигател. Външните лица, децата и животните могат да получат тежки наранявания.
 - ▶ Външни лица, деца и животни да не се допускат в работната зона.
 - ▶ Не оставяйте комбинирания двигател без наблюдение.
 - ▶ Уверете се, че деца не могат да играят с комбинирания двигател.
- Електрическите компоненти на комбинирания двигател могат да произвеждат искри. В леснозапалима или експлозивна среда искрите могат да предизвикат пожар или експлозия. Може да се стигне до тежки наранявания и смърт на хора и до материални щети.
 - ▶ Да не се работи в лесно възпламенима или експлозивна среда.

4.5.2 Акумулаторна батерия

▲ ПРЕДУПРЕЖДЕНИЕ

- Външните лица, децата и животните не могат да разпознават и оценяват опасностите, свързани с акумулаторната батерия. Външните лица, децата и животните могат да получат тежки наранявания.
 - ▶ Дръжте далеч външни лица, деца и животни.
 - ▶ Не оставяйте акумулаторната батерия без надзор.
 - ▶ Уверете се, че деца не могат да играят с акумулаторната батерия.
- Акумулаторната батерия не е защитена срещу всички въздействия на околната среда. Ако акумулаторната батерия е изложена на неподходящи въздействия на околната среда, тя може да се запали, да експлодира или да се повреди непоправимо. В резултат от това може да се стигне до тежки наранявания на хора и възникване на материални щети.



- ▶ Пазете акумулаторната батерия от горещина и огън.
- ▶ Не хвърляйте ножицата в огън.

- ▶ Не зареждайте, използвайте и съхранявайте акумулаторната батерия извън

посочените температурни граници 
19.4.



- ▶ Пазете акумулаторната батерия от дъжд и влага и да не я потапяйте в течности.

- ▶ Дръжте акумулаторната батерия далеч от малки метални части.
- ▶ Не излагайте акумулаторната батерия на високо налягане.
- ▶ Не излагайте акумулаторната батерия на микровълни.
- ▶ Защитете акумулаторната батерия от химикали и соли.

4.5.3 Зарядно устройство

▲ ПРЕДУПРЕЖДЕНИЕ

- Външни лица и деца не могат да разпознаят и оценят опасностите, свързани със зарядното устройство и електрическия ток. Външните лица, децата и животните могат да получат тежки или смъртоносни наранявания.
 - ▶ Дръжте далеч външни лица, деца и животни.
 - ▶ Уверете се, че деца не могат да играят със зарядното устройство.
- Зарядното устройство не е защитено от вода. Ако се работи по време на дъжд или във влажна среда, може да се получи електрически удар. Може да се стигне до сериозни наранявания на ползвателя и повреда на зарядното устройство.
 - ▶ Да не се работи по време на дъжд или във влажна среда.



- Зарядното устройство не е защитено срещу всички въздействия на околната среда. Ако зарядното устройство бъде подложено на неподходящи въздействия от околната среда, то може да се запали или да експлодира. В резултат от това може да се стигне до тежки наранявания на хора и възникване на материални щети.
 - ▶ Със зарядното устройство трябва да се работи в затворено и сухо помещение.
 - ▶ Със зарядното устройство не бива да се работи в лесно възпламенима или експлозивна среда.
 - ▶ При работа зарядното устройство да не се поставя върху лесно възпламенима основа.

- ▶ Зарядното устройство да не се използва и съхранява извън посочените температурни граници,  19.4.
- Хората могат да се спънат в захранващия кабел. Могат да бъдат наранени хора, а зарядното устройство може да се повреди.
 - ▶ Захранващият кабел трябва да се прекара плоско по земята.

4.6 Състояние, съответстващо на изискванията за безопасност

4.6.1 Комбиниран двигател

Комбинираният двигател се намира в състояние, съответстващо на изискванията за безопасност, когато са изпълнени следните условия:

- Комбинираният двигател не е повреден.
- Комбинираният двигател е чист.
- Елементите на управлението функционират нормално и не са променени.
- Монтиран е посочен в това ръководство за употреба комбиниран двигател.
- Комбинираният инструмент е монтиран правилно.
- За този комбиниран двигател са монтирани оригинални принадлежности на STIHL.
- Принадлежностите са монтирани правилно.

ПРЕДУПРЕЖДЕНИЕ

- При състояние, неотговарящо на изискванията за техническа безопасност, е възможно конструктивни части вече да не функционират правилно, а предпазните устройства - да не действат. Може да се стигне до сериозни наранявания на хора или смърт.
 - ▶ Работете само с изправен комбиниран двигател.
 - ▶ Ако комбинираният двигател е мръсен: почистете комбинирания двигател.
 - ▶ Не правете промени по комбинирания двигател. Изключение: монтаж на посочен в това ръководство за употреба комбиниран инструмент.
 - ▶ Ако елементите на управлението не функционират: не работете с комбинирания двигател.
 - ▶ Монтирайте оригинални принадлежности на STIHL за този комбиниран двигател.
 - ▶ Монтирайте комбинирания двигател така, както е описано в ръководството за употреба на комбинирания инструмент.
 - ▶ Монтирайте принадлежностите така, както е описано в това ръководство за

употреба или както е описано в ръководството за употреба на принадлежностите.

- ▶ Да не се вкарват никакви предмети в отворите на комбинирания двигател.
- ▶ Сменете износените или повредени указателни табелки.
- ▶ При съмнения се обърнете към специализиран търговски обект на STIHL.

4.6.2 Акумулаторна батерия

Акумулаторната батерия се намира в състояние, съответстващо на изискванията за безопасност, когато са изпълнени следните условия:

- Акумулаторната батерия не е повредена.
- Акумулаторната батерия е чиста и суха.
- Акумулаторната батерия функционира и не е променена.

ПРЕДУПРЕЖДЕНИЕ

- Акумулаторната батерия повече не може да функционира безопасно, ако не е в състояние, съответстващо на изискванията за безопасност. Може да се стигне до сериозни наранявания на хората.
 - ▶ Работете с неповредена и функционираща акумулаторна батерия.
 - ▶ Не зареждайте повредена или дефектна акумулаторна батерия.
 - ▶ Ако акумулаторната батерия е замърсена: почистете я.
 - ▶ Ако акумулаторна батерия е мокра: оставете я да изсъхне,  19.5.
 - ▶ Не променяйте акумулаторната батерия.
 - ▶ Не вкарвайте предмети в отворите на акумулаторната батерия.
 - ▶ Не присъединявайте или свързвайте някъсо електрическите контакти на акумулаторната батерия с метални предмети.
 - ▶ Не отваряйте акумулаторната батерия.
 - ▶ Сменете износените или повредени указателни табелки.
- От повредена акумулаторна батерия може да изтича течност. Ако течността влезе в контакт с кожата или очите, кожата или очите могат да бъдат раздразнени.
 - ▶ Избягвайте контакт с течността.
 - ▶ При контакт с кожата: засегнатите участъци на кожата да се измият обилно с вода и сапун.
 - ▶ При контакт с очите: очите да се изплакват обилно с вода в продължение на най-малко 15 минути и да се потърси лекар.

- Повредената или дефектна акумулаторна батерия може да мирише необичайно, да пуши гори. Може да се стигне до тежки наранявания и смърт на хора и до материални щети.
 - ▶ Ако акумулаторната батерия мирише необичайно, пуши или гори: тя да не бива да се използва и трябва да се държи далеч от горивни материали.
 - ▶ Ако акумулаторната батерия гори: опитайте се да загазите акумулаторната батерия с пожарогасител или вода.
- ▶ Докато работите, стойте на земята и пазете равновесие. Ако се налага да се работи на високо: използвайте повдигателна работна платформа или устойчиви скелета.
- ▶ Ако се появят признаци на умора: направете почивка по време на работата.

4.6.3 Зарядно устройство

Зарядното устройство се намира в състояние, съответстващо на изискванията за безопасност, когато са изпълнени следните условия:

- Зарядното устройство не е повредено.
- Зарядното устройство е чисто и сухо.

▲ ПРЕДУПРЕЖДЕНИЕ

- При състояние на апарата, неотговарящо на изискванията за техническа безопасност, частите му не могат да функционират нормално и предпазните устройства престават да действат. Може да се стигне до сериозни наранявания на хора или смърт.
 - ▶ Да се използва изправно зарядно устройство.
 - ▶ Ако зарядното устройство е замърсено или мокро: то трябва да се почисти и да се остави да изсъхне.
 - ▶ Не бива да се правят конструктивни промени на зарядното устройство.
 - ▶ Да не се вкарват никакви предмети в отворите на зарядното устройство.
 - ▶ Електрическите контакти на зарядното устройство да не се присъединяват или свързват какъсо с метални предмети.
 - ▶ Зарядното устройство да не се отваря.

4.7 Работа

▲ ПРЕДУПРЕЖДЕНИЕ

- В някои ситуации ползвателят не може да работи концентрирано. Тогава ползвателят може да се спъне, да падне и тежко да се нарани.
 - ▶ Работете спокойно и съсредоточено.
 - ▶ Ако условията на видимост или осветление са лоши: да не се работи с комбинирания двигател.
 - ▶ С комбинирания двигател да се работи самостоятелно.
 - ▶ Внимавайте за препятствия.

- Ако по време на работа забележите промени или нещо необичайно в поведението на комбинирания двигател, това означава, че състоянието му може да не съответства на изискванията за техническа безопасност. В резултат от това може да се стигне до тежки наранявания на хора и възникване на материални щети.
 - ▶ Прекратете работа, извадете акумулаторната батерия и се обърнете към специализиран търговски обект на STIHL.
- По време на работа комбинираният двигател може да предизвика вибрации.
 - ▶ Носете ръкавици.
 - ▶ Правете почивки в процеса на работа.
 - ▶ При поява на признаци за нарушено кръвооросване: потърсете лекарска помощ.
- В опасна ситуация ползвателят може да изпадне в паника и да не свали самара. Ползвателят може да бъде сериозно ранен.
 - ▶ Упражнявайте се да свалите самара.

▲ ОПАСНОСТ

- Ако се работи в участък с токопроводящи кабели под напрежение, комбинираният двигател може да влезе в контакт с токопроводящите кабели под напрежение и да ги повреди. Ползвателят може да получи тежки, дори смъртоносни наранявания.
 - ▶ Спазвайте разстояние от 15 m спрямо токопроводящите кабели.



4.8 Транспортиране

4.8.1 Комбиниран двигател

▲ ПРЕДУПРЕЖДЕНИЕ

- При транспортирането комбинираният двигател може да се преобърне или да се измести. Това може да причини тежки наранявания на хора и материални щети.
 - ▶ Извадете акумулаторната батерия.



- ▶ Ако е монтиран комбиниран инструмент: транспортирайте комбинирания двигател така, както е описано в ръководството за употреба на комбинирания инструмент.
- ▶ Обезопасете комбинирания двигател с обтяжни колани, ремъци или мрежа така, че да не може да се преобърне или измести.

4.8.2 Акумулаторна батерия

▲ ПРЕДУПРЕЖДЕНИЕ

- Акумулаторната батерия не е защитена срещу всички въздействия на околната среда. Ако акумулаторната батерия се положи на неподходящи въздействия на околната среда, тя може да се повреди и могат да възникнат материални щети.
 - ▶ Не бива да се транспортира повредена акумулаторна батерия.
- При транспортирането акумулаторната батерия може да се преобърне или да се измести. Това може да причини тежки наранявания на хора и материални щети.
 - ▶ Акумулаторната батерия трябва да се опакова така в опаковката, че да не може да се мести.
 - ▶ Подсигурете опаковката така, че да не може да се движи.

4.8.3 Зарядно устройство

▲ ПРЕДУПРЕЖДЕНИЕ

- При транспортирането зарядното устройство може да се преобърне или да се измести. Това може да причини тежки наранявания на хора и материални щети.
 - ▶ Извадете щепсела от контакта.
 - ▶ Извадете акумулаторната батерия.
 - ▶ Обезопасете зарядното устройство с обтяжни ремъци, ремъци или мрежа така, че да не се преобърне или движи.
- Захранващият кабел не е предвиден за носене на зарядното устройство. Захранващият кабел и зарядното устройство могат да бъдат повредени.
 - ▶ Развийте захранващия кабел и го закрепете към зарядното устройство.

4.9 Съхранение

4.9.1 Комбиниран двигател

▲ ПРЕДУПРЕЖДЕНИЕ

- Децата не могат да разпознават и оценяват опасности, свързани с комбинирания двига-

тел. Децата могат да бъдат сериозно наранени.



- ▶ Извадете акумулаторната батерия.
- ▶ Съхранявайте комбинирания двигател извън обсега на деца.
- Електрическите контакти на комбинирания двигател и металните му компоненти могат да кородират от влагата. Комбинираният двигател може да се повреди.
 - ▶ Извадете акумулаторната батерия.
 - ▶ Съхранявайте комбинирания двигател в чисто и сухо състояние.



4.9.2 Акумулаторна батерия

▲ ПРЕДУПРЕЖДЕНИЕ

- Децата не могат да разпознават и оценяват опасностите, свързани с акумулаторната батерия. Децата могат да бъдат сериозно наранени.
 - ▶ Съхранявайте акумулаторната батерия извън обсега на деца.
- Акумулаторната батерия не е защитена срещу всички въздействия на околната среда. Ако акумулаторната батерия е изложена на неподходящи въздействия на околната среда, тя може да се повреди неправилно.
 - ▶ Съхранявайте акумулаторната батерия в чисто и сухо състояние.
 - ▶ Съхранявайте акумулаторната батерия в затворено помещение.
 - ▶ Съхранявайте акумулаторната батерия отделно от комбинирания двигател.
 - ▶ Ако акумулаторната батерия се съхранява в зарядното устройство: извадете щепсела и съхранявайте акумулаторната батерия със състояние на зареждане между 40 % и 60 % (2 светодиода в зелено светодиода).
 - ▶ Не съхранявайте акумулаторната батерия извън посочените температурни граници, ▣ 19.4.

4.9.3 Зарядно устройство

▲ ПРЕДУПРЕЖДЕНИЕ

- Децата не могат да разпознават и оценят опасности, свързани със зарядното устройство. Може да се стигне до сериозни наранявания на деца или дори до смърт.

- ▶ Издърпайте щепсела.
- ▶ Зарядното устройство да се съхранява извън обсега на деца.
- Зарядното устройство не е защитено срещу всички въздействия на околната среда. Ако зарядното устройство бъде подложено на неподходящи въздействия от околната среда, то може да се повреди.
 - ▶ Издърпайте щепсела.
 - ▶ Ако зарядното устройство се е загреяло: охладете го.
 - ▶ Зарядното устройство да се съхранява в чисто и сухо състояние.
 - ▶ Зарядното устройство да се съхранява в затворено помещение.
 - ▶ Зарядното устройство да не се съхранява извън посочените температурни граници,  19.4.
- Захранващият кабел не е предвиден за носене или окачване на зарядното устройство. Захранващият кабел и зарядното устройство могат да бъдат повредени.
 - ▶ Зарядното устройство се захваща и се държи за кожата. На зарядното устройство се намира жлебче за удобно повдигане на зарядното устройство.
 - ▶ Окачете зарядното устройство на стенния държач.

4.10 Почистване, поддръжка и ремонт

ПРЕДУПРЕЖДЕНИЕ

- Ако по време на почистване, поддръжка и ремонт на комбинирания акумулаторната батерия е монтирана, то комбинираният двигател може да се включи по невнимание. В резултат от това може да се стигне до тежки наранявания на хора и възникване на материални щети.













- ▶ Извадете акумулаторната батерия.
- Агресивните почистващи препарати, почистването с водна струя или острият предмет могат да повредят комбинирания двигател или акумулаторната батерия. Ако комбинираният двигател или акумулаторната батерия не бъдат почистени правилно, конструктивните им части няма да функционират нормално, а предпазните устройства ще престанат да действат. Може да се стигне до сериозни наранявания на хората.

- ▶ Почиствайте комбинирания двигател и акумулаторната батерия така, както е описано в това ръководство за употреба.
- Ако поддръжката или ремонтът на комбинирания двигател или акумулаторната батерия не се извършват правилно, конструктивните им части няма да функционират правилно, а предпазните устройства ще престанат да действат. Може да се стигне до сериозни наранявания на хора или смърт.
 - ▶ Не поддържайте или ремонтирайте сами комбинирания двигател и акумулаторната батерия.
 - ▶ Ако се налага поддръжка или ремонт на комбинирания двигател или акумулаторната батерия: обърнете се към специализиран търговски обект на STIHL.

5 Подготовка на комбинирания двигател за работа

5.1 Подготовка на комбинирания двигател за работа

Преди започване на работа е необходимо да се извършат следните стъпки:

- ▶ Уверете се, че следните части се намират в състояние, отговарящо на изискванията за техническата безопасност:
 - комбиниран двигател,  4.6.1.
 - Комбиниран инструмент, както е описано в ръководството за употреба на комбинирания инструмент.
 - акумулаторна батерия,  4.6.2.
- ▶ Проверете акумулаторната батерия,  11.2.
- ▶ Заредете докрай акумулаторната батерия,  6.1.
- ▶ Почистете комбинирания двигател,  16.1.
- ▶ Монтирайте кръговата обхващаща ръкохватка,  7.1.
- ▶ Ако ще се използва FS-KM или RG-KM: монтирайте ограничител на стъпката,  7.2.
- ▶ Монтирайте комбинирания двигател така, както е описано в ръководството за употреба на комбинирания инструмент.
- ▶ Ако ще се използва FS-KM, RG-KM или HL-KM: поставете и настройте самара,  8.1.
- ▶ Настройте кръговата обхващаща ръкохватка,  8.2.
- ▶ Проверете елементите на управлението,  11.1.

- ▶ Ако тези стъпки не могат да се извършат: не използвайте повече комбинирания двигател и се обърнете към специализиран търговски обект на фирма STIHL.

6 Зареждане на акумулатора и светодиодите

6.1 Зареждане на акумулаторната батерия

Времето на зареждане зависи от различни външни фактори, като например от температурата на акумулаторната батерия или от температурата на околната среда. За постигане на оптимална производителност спазвайте препоръчителните температурни диапазони  19.5. Фактическото време на зареждане може да се различава от посоченото време. Времето за зареждане е посочено в линка www.stihl.com/charging-times.

Когато щепселът за свързване с електрическата мрежа е вкаран в контакт и акумулаторната батерия е поставена в зарядното устройство, процесът на зареждане започва автоматично. Когато акумулаторната батерия се зареди напълно, зарядното устройство автоматично се изключва.

По време на зареждането акумулаторната батерия и зарядното устройство се нагряват.

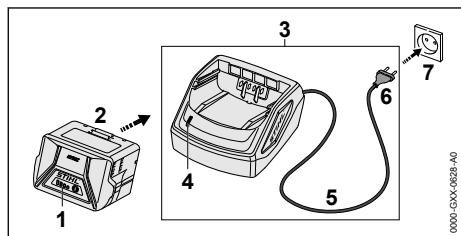

- ▶ Вкарайте щепсела (6) в лесно достъпен контакт (7). Зарядното устройство (3) извършва автоматично тест. Светодиодът (4) свети ок. 1 секунда в зелено и ок. 1 секунда в червено.

- ▶ Прекарайте захранващия кабел (5).
- ▶ Вкарайте акумулаторната батерия (2) в направляващите детайли на зарядното устройство (3) и я натиснете до упор. Светодиодът (4) свети в зелено. Светодиодите (1) светят в зелено и акумулаторната батерия (2) се зарежда.
- ▶ Ако светодиодът (4) и светодиодите (1) вече не светят: акумулаторната батерия (2) е заредена докрай и може да се извади от зарядното устройство (3).
- ▶ Ако зарядното устройство (3) не се използва повече: изключете щепсела (6) от контакта (7).

6.2 Показване на състоянието на зареждане

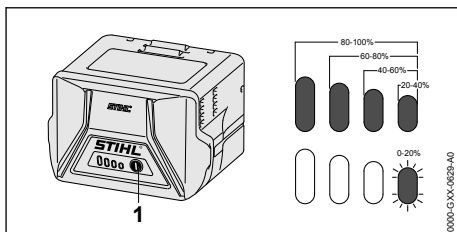

- ▶ Натиснете бутона (1). Светодиодите светят в продължение на 5 секунди в зелено и показват състоянието на зареждането.
- ▶ Ако десният светодиод мига в зелен цвят: заредете акумулаторната батерия.

6.3 Светодиоди на акумулаторната батерия

Светодиодите могат да показват състоянието на зареждане или наличието на неизправности в акумулаторната батерия. Светодиодите могат да светят или да мигат в зелено или в червено.

Когато светодиодите светят или мигат в зелено, те показват нивото на зареждане.

- ▶ Когато светодиодите светят или мигат в червено: отстранете неизправностите,  18.1.

В комбинирания двигател или в акумулатора има неизправност.

6.4 Светлинен диод (LED) на зарядното устройство

Със светодиода се показва състоянието на зарядното устройство.

Ако светодиодът свети в зелено, това означава, че акумулаторната батерия се зарежда.

- ▶ Ако светодиодът мига в червено: да се отстранят неизправностите.
- В зарядното устройство има неизправност.

7 Монтаж на Kombi двигателя

7.1 Монтаж на кръговата обхващаща ръкохватка

- ▶ Изключете комбинирания двигател и извадете акумулаторната батерия.

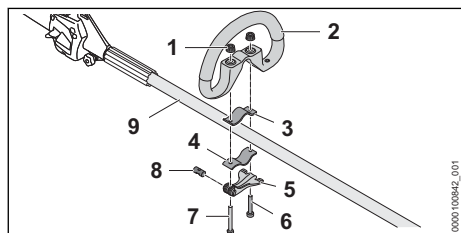

- ▶ Вкарайте болта (8) в отвора на бързодействащата скоба (5). Подравнете болта (8) така, че прорезът в болта да сочи надолу.
- ▶ Поставете скобата (3) в кръговата обхващаща ръкохватка така, че отворите да съвпадат.
- ▶ Поставете кръговата обхващаща ръкохватка (2) заедно с фиксиращата скоба (3) на стебловидното тяло (9).
- ▶ Вкарайте дългия винт (7) през отворите в болта и бързодействащата скоба (5).
- ▶ Натиснете скобата (4) към стебловидното тяло и го подравнете така, че отворите да съвпадат.
- ▶ Вкарайте късия винт (6) през оворите.
- ▶ Вкарайте дългия винт (7) през отворите.
- ▶ Завийте гайките с назъбка (1).
- ▶ Затворете бързодействащата скоба (5).

Кръговата обхващаща ръкохватка (2) е настроена, ако е неподвижна.

- ▶ Ако кръговата обхващаща ръкохватка (2) може да бъде преместена:
 - ▶ Отворете бързодействащата скоба (5).
 - ▶ Затегнете гайките с назъбка (1).
 - ▶ Затворете бързодействащата скоба (5). Кръговата обхващаща ръкохватка (2) вече не може да бъде преместена.
- ▶ Ако бързодействащата скоба (5) не може да се сгъне докрай:
 - ▶ Отворете бързодействащата скоба (5).

- ▶ Разхлабете гайките с назъбка (1).
- ▶ Затворете бързодействащата скоба (5). Кръговата обхващаща ръкохватка (2) вече не може да бъде преместена.

7.2 Монтаж на ограничител на стъпката

- ▶ Изключете комбинирания двигател и извадете акумулаторната батерия.

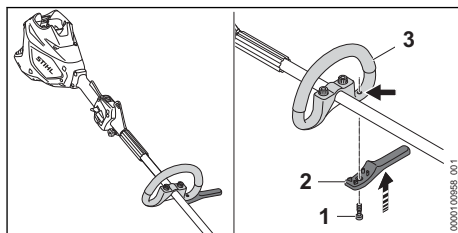

- ▶ Поставете ограничителя на стъпката (2) върху кръговата обхващаща ръкохватка (3). Ограничителят на стъпката е подравнен спрямо кръговата обхващаща ръкохватка.
- ▶ Завинтете и затегнете винта (1).

8 Настройване на комбинирания двигател за ползвателя

8.1 Поставяне и настройване на ремъка (колана) за носене на едно рамо

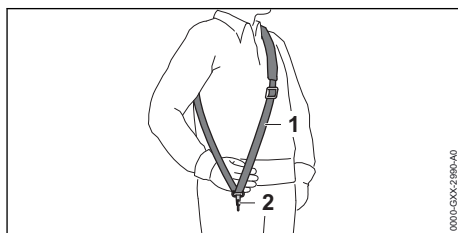

- ▶ Поставете ремъка (колана) за носене на едно рамо (1).
- ▶ Нагласете ремъка (колана) за носене на едно рамо (1) така, че карабинката (2) да се намира на около една педя разстояние от дясното Ви бедро.

Другите самари, които могат да се използват, са посочени в това ръководство за употреба  20.2.

8.2 Регулиране и настройване на кръговата обхващаща ръкохватка

Кръговата обхващаща ръкохватка може да се настрои в различни позиции в зависимост от приложението ѝ и ръста на ползвателя.

- ▶ Изключете комбинирания двигател и извадете акумулаторната батерия.

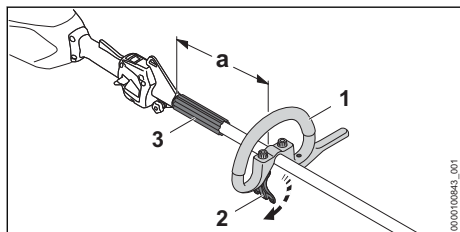

- ▶ Освободете бързодействащата скоба (2).
- ▶ Преместете кръговата обхващаща ръкохватка (1) така в желаната позиция, че да бъдат изпълнени следните условия:
 - Уплътнителната вложка (3) пасва между кръговата обхващаща ръкохватка (1) и носещата халка.
 - Ако се използва глава за косене: $a = \text{максимум } 30 \text{ cm}$
 - Ако се използва метален режещ инструмент: $a = \text{максимум } 25 \text{ cm}$
- ▶ Затворете бързодействащата скоба (2) така, че кръговата обхващаща ръкохватка (1) да не може да се върти повече около стебловидното тяло.

9 Поставяне и изваждане на акумулатора

9.1 Поставяне на акумулаторната батерия

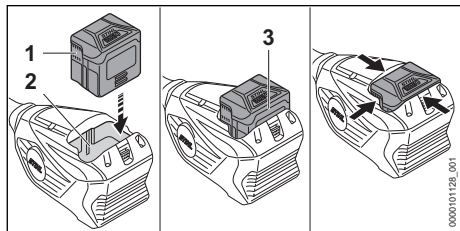

- ▶ Натискайте акумулаторната батерия (1) в приемното ѝ гнездо (2), докато се чуе щракване. Стрелките (3) на акумулаторната батерия (1) остават видими, а акумулаторната

батерия (1) е вкарана в приемния ѝ отвор (2). Между комбинирания двогател и акумулаторната батерия (1) няма електрически контакт.

- ▶ Натиснете акумулаторната батерия (1) до упор в приемното ѝ гнездо (2). Акумулаторната батерия (1) се намества в гнездото си при второто щракване и се затваря на една равнина с корпуса на комбинирания двигател.

9.2 Изваждане на акумулаторната батерия

- ▶ Поставете комбинирания двигател върху равна повърхност.

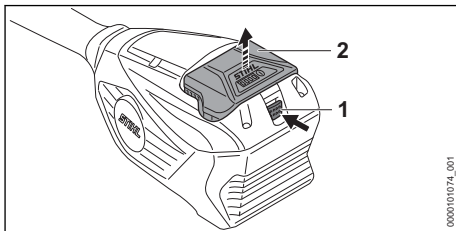

- ▶ Натиснете блокиращия лост (1). Сега акумулаторната батерия (2) е деблокирана и може да се извади.

10 Включване и изключване на комбинирания двигател

10.1 Включване на комбинирания двигател

- ▶ Дръжте комбинирания двигател с дясната си ръка така за дръжката за управление, че палецът да обхваща точката за хващане (2) на дръжката за управление.
- ▶ С лявата си ръка дръжте комбинирания двигател за кръговата обхващаща ръкохватка така, че палецът Ви да обхваща кръговата обхващаща ръкохватка.

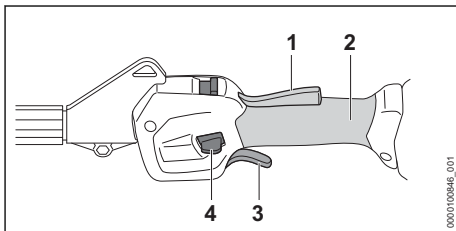

- ▶ Натиснете Ergo лоста (1) с ръка и го задръжте натиснат.

- ▶ Натиснете освобождаващия шибър (4) с палеца си надолу.
- ▶ Натиснете лоста за ръчно включване/изключване (3) с показалеца и го дръжте натиснат.
Комбинираният двигател ускорява и комбинираният двигател се завърта.

Колкото по-дълго е натиснат лоста за ръчно включване/изключване (3), толкова по-бързо се върти комбинирания инструмент.

На максимална степен на мощност комбинираният двигател разпознава монтирания комбиниран инструмент и автоматично настройва правилните максимални обороти.

10.2 Изключване на комбинирания двигател

- ▶ Пуснете лоста за ръчно включване/изключване и блокировката на лоста за ръчно включване/изключване.
- ▶ Изчакайте, докато комбинираният двигател повече не може да бъде задвижван.
- ▶ Ако комбинираният двигател продължава да се задвижва: извадете акумулаторната батерия и се обърнете към специализиран търговски обект на STIHL.
Комбинираният двигател е дефектен.

11 Проверка на комбинирания двигател и на акумулаторната батерия

11.1 Проверка на елементите на управлението

Освобождаващ шибър, Ерго лост и лост за ръчно включване/изключване

- ▶ Извадете акумулаторната батерия.
- ▶ Опитайте се да натиснете лоста за ръчно включване/изключване без да действат освобождаващия шибър.
- ▶ Ако лостът за ръчно включване/изключване се поддава на натиск: не използвайте комбинирания инструмент и се обърнете към специализиран търговски обект на фирма STIHL.
Освобождаващият шибър е дефектен.
- ▶ Натиснете освобождаващия шибър и го задръжте натиснат.
- ▶ Натиснете ергономичния лост и го задръжте натиснат.
- ▶ Натиснете лоста за ръчно включване/изключване.

Освобождаващият шибър може да се пусне.

- ▶ Пуснете лоста за ръчно включване/изключване и ергономичния лост.
- ▶ Ако освобождаващият шибър, лостът за ръчно включване/изключване или Ерго лостът са трудно подвижни или не се въртят автоматично в изходна позиция: не използвайте комбинирания двигател и се обърнете към специализиран търговски обект на STIHL.
Освобождаващият шибър, лостът за ръчно включване/изключване или Ерго лостът е дефектен.

Включване на комбинирания двигател

- ▶ Поставете акумулаторната батерия.
- ▶ Натиснете освобождаващия шибър и го задръжте натиснат.
- ▶ Натиснете лоста за ръчно включване/изключване и го задръжте натиснат.
Комбинираният инструмент се движи.
- ▶ Ако 3 светодиода мигат в червено: извадете акумулаторната батерия и се обърнете към специализиран търговски обект на STIHL.
В комбинирания двигател има неизправност.
- ▶ Освободете лоста за ръчно включване/изключване.
След кратко време комбинираният инструмент престава да се върти.
- ▶ Ако комбинираният инструмент продължава да се задвижва: извадете акумулаторната батерия и се обърнете към специализиран търговски обект на STIHL.
Комбинираният двигател е дефектен.

11.2 Проверете акумулаторната батерия

- ▶ Натиснете бутона на акумулаторната батерия.
Светодиодите светят или мигат.
- ▶ Ако светодиодите не светят или не мигат: акумулаторната батерия да не се използва и да се потърси помощта на сътрудник в специализиран търговски обект на STIHL.
В акумулаторната батерия има неизправност.

12 Работа с комбинираня двигател

12.1 Държане и управление на комбинираня двигател

В зависимост от комбинираня инструмент и приложението комбинираня двигател трябва да се държи и управлява по различен начин.

- ▶ Дръжте и управлявайте комбинираня двигател така, както е описано в ръководството за употреба на комбинираня инструмент.

12.2 Настройка на степента на мощност

В зависимост от приложението могат да се настроят 2 степени на мощност. Позицията на плъзгача за степента на мощност (1) показва зададената степен на мощност.

Настроена степен на мощност влияе върху времето на работа на акумулаторната батерия.

—  : ECO степен на мощността, ниска мощност

—  : максимална степен на мощността, максимална мощност

Ако е настроена максималната степен на мощност, комбинираня двигател разпознава монтирания комбиниран инструмент и автоматично настройва подходящите обороти на ножа.

оборотите се понижават, ако е настроена Eco степен на мощност.

Това може да удължи експлоатационния живот на батерията.

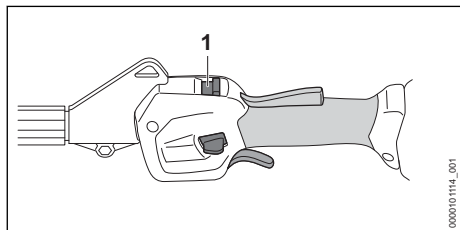

- ▶ Плъзнете шибъра за степента на мощност (1) с палеца си в желаната позиция.

12.3 Работа

В зависимост от монтирания комбиниран инструмент с комбинираня двигател може да се работи по различен начин.

- ▶ Работете така, както е описано в ръководството за употреба на монтирания комбиниран инструмент.

За постигане на оптимална производителност спазвайте препоръчителните температурни диапазони,  19.5.

13 След работа

13.1 След работа

- ▶ Изключете комбинираня двигател и извадете акумулаторната батерия.
- ▶ Ако комбинираня двигател е мокър: оставете комбинираня двигател да изсъхне.
- ▶ Ако акумулаторна батерия е мокра: оставете я да изсъхне,  19.5.
- ▶ Почистете комбинираня двигател.
- ▶ Почистете акумулаторната батерия.

14 Транспортиране

14.1 Транспортиране на комбинираня двигател

- ▶ Изключете комбинираня двигател и извадете акумулаторната батерия.

Носене на комбинираня двигател

- ▶ Носете комбинираня двигател с една ръка, хваната за стебловидното тяло, така, че комбинираня инструмент да сочи назад, а комбинираня двигател да се намира в равновесно състояние.

Транспортиране на комбинираня двигател в превозно средство

- ▶ Обезопасете комбинираня двигател така, че да не може да се преобърне или измести.

14.2 Транспортиране на акумулаторната батерия

- ▶ Изключете комбинираня двигател и извадете акумулаторната батерия.
- ▶ Убедете се, че акумулаторната батерия се намира в състояние, съответстващо на изискванията за техническа безопасност.
- ▶ Опаковайте акумулаторната батерия така, че да не може да се мести в опаковката.
- ▶ Подсигурете опаковката така, че да не може да се движи.

Акумулаторната батерия подлежи на изискванията за транспортиране на опасни товари. Акумулаторната батерия е класифицирана като UN 3480 (литиево-йонни батерии) и е изпитана в съответствие с Ръководството на ООН "Изпитвания и критерии, част III, подраздел 38.3".

Правилата за транспортиране са посочени на www.stihl.com/safety-data-sheets.

14.3 Транспортиране на зарядното устройство

- ▶ Извадете щепсела от контакта.
- ▶ Извадете акумулаторната батерия.
- ▶ Развийте хранващия кабел и го закрепете към зарядното устройство.
- ▶ Ако зарядното устройство се транспортира в превозно средство: обезопасете зарядното устройство с обтяжни ремъци, ремъци или мрежа така, че зарядното устройство да не се преобърне или движи.

15 Съхранение

15.1 Съхранение на комбинирания двигател

- ▶ Изключете комбинирания двигател и извадете акумулаторната батерия.
- ▶ Демонтирайте комбинирания инструмент така, както е описано в ръководството за употреба на комбинирания инструмент.
- ▶ Съхранявайте комбинирания двигател така, че да бъдат изпълнени следните условия:
 - Комбинираният двигател не може да се преобърне изместа.
 - Комбинираният двигател трябва да се намира извън обсега на деца.
 - Комбинираният двигател е чист и сух.

15.2 Съхраняване на акумулаторната батерия

STIHL препоръчва акумулаторната батерия да се съхранява в състояние на зареждане между 40 % и 60 % (2 светещи постоянно в зелено светодиода).

- ▶ Съхранявайте акумулаторната батерия така, че да бъдат изпълнени следните условия:
 - Акумулаторната батерия да се намира извън обсега на деца.
 - Акумулаторната батерия е чиста и суха.
 - Акумулаторната батерия да се намира в затворено помещение.

- Акумулаторната батерия е свалена от комбинирания двигател.
- Ако акумулаторната батерия се съхранява в зарядното устройство: извадете щепсела и съхранявайте акумулаторната батерия със състояние на зареждане между 40 % и 60 % (2 светещи в зелено светодиода).
- Акумулаторната батерия не е съхраняване извън посочените температурни граници,  19.4.

УКАЗАНИЕ

- Ако акумулаторната батерия не се съхранява така, както е описано в това ръководство за употреба, акумулаторната батерия може да се разрези дълбоко и по този начин да се повреди неправилно.
 - ▶ Заредете изтощена батерия, преди да я съхранявате. STIHL препоръчва акумулаторната батерия да се съхранява в състояние на зареждане между 40 % и 60 % (2 светещи постоянно в зелено светодиода).
 - ▶ Съхранявайте акумулаторната батерия отделно от комбинирания двигател.

15.3 Съхраняване на зарядното устройство

- ▶ Извадете щепсела от контакта.

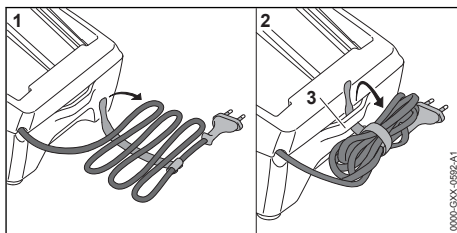

- ▶ Развийте хранващия кабел и го закрепете към зарядното устройство.

- ▶ Зарядното устройство да се съхранява така, че да бъдат изпълнени следните условия:
 - Зарядното устройство се намира извън обсега на деца.
 - Зарядното устройство е чисто и сухо.
 - Зарядното устройство се намира в затворено помещение.
 - Зарядното устройство не е закачено на захранващия кабел или на държача (3) за захранващия кабел.
 - Зарядното устройство не е съхранявано извън посочените температурни граници,  19.4.

16 Почистване

16.1 Почистване на комбинирания двигател

- ▶ Изключете комбинирания двигател и извадете акумулаторната батерия.
- ▶ Почистете комбинирания двигател с влажна кърпа.
- ▶ Извадете чуждите тела от приемното гнездо на акумулаторната батерия и почистете вътрешността на гнездото с влажна кърпа.
- ▶ Почистете електрическите контакти в приемния отвор на акумулаторната батерия с мека четка.

16.2 Почистване на акумулатора

- ▶ Почистете акумулатора (батерията) с влажна кърпа.

16.3 Почистване на зарядното устройство

- ▶ Извадете щепсела от контакта.
- ▶ Почистете зарядното устройство с влажна кърпа.

18 Отстраняване на неизправности

18.1 Отстраняване на неизправности на комбинирания двигател или на акумулаторната батерия

| Неизправност | Светодиоди на акумулаторната батерия | Причина | Отстраняване |
|---|--------------------------------------|--|---|
| При включване комбинираният двигател не тръгва. | 1 светодиод мига в зелено. | Състоянието на зареждане на акумулаторната батерия е твърде ниско. | ▶ Заредете акумулаторната батерия. |
| | 1 светодиод свети в | Акумулаторната батерия е силно | ▶ Извадете акумулаторната батерия. ▶ Оставете акумулаторната батерия да се охлади или затопли. |

- ▶ Почистете вентилационните отвори с четка.
- ▶ Почистете електрическите контакти на зарядното устройство с малка четчица или мека четка.

17 Техническо обслужване и ремонт

17.1 Интервали за техническо обслужване и поддръжка

Интервалите за техническо обслужване и поддръжка зависят от условията на околната среда и работните условия. STIHL препоръчва следните интервали за техническо обслужване и поддръжка:

Ежегодно

- ▶ Проверка на комбинирания двигател от специализиран търговски обект на STIHL.

17.2 Ремонт на комбинирания двигател

Ползвателят не може да ремонтира комбинираният двигател.

- ▶ Ако комбинираният двигател е дефектен или повреден: не използвайте комбинирания двигател и се обърнете към специализиран търговски обект на STIHL.

17.3 Поддръжка и ремонт на акумулатора

Няма необходимост от поддръжка на акумулатора и той не може да бъде ремонтиран.

- ▶ Ако акумулаторът е дефектен или повреден: сменете акумулатора.

| Неизправност | Светодиоди на акумулаторната батерия | Причина | Отстраняване |
|---|--------------------------------------|--|---|
| | червено в червено. | загряла или силно се е охладила. | |
| | 3 светодиода мигат в червено. | В комбинирания двигател има неизправност. | <ul style="list-style-type: none"> ▶ Извадете акумулаторната батерия. ▶ Почистете електрическите контакти в приемното гнездо на акумулаторната батерия. ▶ Поставете акумулаторната батерия. ▶ Включете комбинирания двигател. ▶ Ако 3 светодиода продължат да светят в червено: не използвайте комбинирания двигател и се обърнете към специализиран търговски обект на фирма STIHL. |
| | 3 светодиода светят в червено. | Комбинираният двигател е твърде горещ. | <ul style="list-style-type: none"> ▶ Извадете акумулаторната батерия. ▶ Оставете комбинирания двигател да се охлади. |
| | 4 светодиода мигат в червено. | В акумулаторната батерия има неизправност. | <ul style="list-style-type: none"> ▶ Извадете акумулаторната батерия и отново я поставете. ▶ Включете комбинирания двигател. ▶ Ако 4 светодиода продължават да мигат в червено: не използвайте повече акумулаторната батерия и се обърнете към специализиран търговски обект на STIHL. |
| | | Прекъснете електрическата връзка между комбинирания двигател и акумулаторната батерия. | <ul style="list-style-type: none"> ▶ Извадете акумулаторната батерия. ▶ Почистете електрическите контакти в приемното гнездо на акумулаторната батерия. ▶ Поставете акумулаторната батерия. |
| | | Комбинираният двигател или акумулаторната батерия са влажни. | <ul style="list-style-type: none"> ▶ Оставете комбинирания двигател или акумулаторната батерия да изсъхнат,  19.5. |
| | | Постът за ръчно включване/ изключване вече е натиснат преди задействане на освобождаващия шибър. | <ul style="list-style-type: none"> ▶ Включете комбинираният двигател така, както е описано в това ръководство за употреба. |
| Комбинираният двигател се самоизключва по време на работа. | 3 светодиода светят в червено. | Комбинираният двигател е твърде горещ. | <ul style="list-style-type: none"> ▶ Извадете акумулаторната батерия. ▶ Оставете комбинирания двигател да се охлади. |
| | | Има електрическа неизправност. | <ul style="list-style-type: none"> ▶ Извадете акумулаторната батерия и отново я поставете. ▶ Включете комбинирания двигател. |
| Продължително ста на работа на комбинирания двигател е твърде кратка. | | Акумулаторната батерия не е заредена напълно. | <ul style="list-style-type: none"> ▶ Заредете акумулаторната батерия напълно. |

| Неизправност | Светодиоди на акумулаторната батерия | Причина | Отстраняване |
|--|--------------------------------------|--|--|
| | | Експлоатационният живот на акумулаторната батерия е надхвърлен. | ► Сменете акумулаторната батерия. |
| Степените на мощност не могат да се настроят. | | Лостът за ръчно включване/ изключване е натиснат и комбинираният двигател е включен. | ► Настройте степента на мощността така, както е описано в това ръководство за употреба. |
| След поставяне на акумулаторната батерия в зарядното устройство процесът на зареждане не стартира. | 1 светодиод свети в червено. | Акумулаторната батерия е силно загряла или силно се е охладила. | ► Оставете акумулаторната батерия вътре в зарядното устройство. Процесът на зареждане стартира автоматично, щом се достигне допустимият температурен диапазон. |

18.2 Поддръжка за продукта и помощ за употребата

Поддръжка за продукта и помощ за употребата можете да получите в специализиран търговски обект на STIHL.

Възможности за контакт и допълнителна информация можете да намерите на <https://support.stihl.com> или www.stihl.com.

19 Технически данни

19.1 Комбиниран двигател STIHL KMA 80.0 R

- Допустими акумулаторни батерии:
 - STIHL АК
- Тегло без комбиниран инструмент: 3,1 kg

Продължителността на работа е посочена на www.stihl.com/battery-life.

19.2 Акумулаторна батерия STIHL АК

- Технология на акумулаторната батерия: литиево-йонна
- Напрежение: 36 V
- Капацитет в Ah: виж табелката с данни
- Вътрешна енергия в Wh: виж табелката с данни
- Тегло в kg: виж заводска табелка

19.3 Зарядно устройство STIHL AL 101

- Номинално напрежение: виж табелката с данни
- Честота: виж табелката с данни
- Номинална мощност: виж табелката с данни
- Електрически ток за зареждане: виж табелката с данни

Времето на зареждане е посочено в линка www.stihl.com/charging-times.

19.4 Температурни граници



ПРЕДУПРЕЖДЕНИЕ

- Акумулаторната батерия не е защитена срещу всички въздействия на околната среда. Ако акумулаторната батерия е изложена на неподходящи въздействия на околната среда, тя може да експлодира. В резултат от това може да се стигне до тежки наранявания на хора и възникване на материални щети.
 - ▶ Не зареждайте акумулаторната батерия при температури под $-20\text{ }^{\circ}\text{C}$ или над $+50\text{ }^{\circ}\text{C}$.
 - ▶ Не използвайте комбинирания двигател, акумулаторната батерия или зарядното устройство при температури под $-20\text{ }^{\circ}\text{C}$ или над $+50\text{ }^{\circ}\text{C}$.
 - ▶ Не съхранявайте комбинирания двигател, акумулаторната батерия или зарядното устройство при температури под $-20\text{ }^{\circ}\text{C}$ или над $+70\text{ }^{\circ}\text{C}$.

19.5 Препоръчителни температурни диапазони

За постигане на оптимална производителност на комбинирания двигател, акумулаторните батерии и зарядното устройство спазвайте следните температурни диапазони:

- Зареждане: $+5\text{ }^{\circ}\text{C}$ до $+40\text{ }^{\circ}\text{C}$
- Употреба: $-10\text{ }^{\circ}\text{C}$ до $+40\text{ }^{\circ}\text{C}$
- Съхранение: $-20\text{ }^{\circ}\text{C}$ до $+50\text{ }^{\circ}\text{C}$

Ако акумулаторната батерия се зарежда, използва или съхранява извън препоръчителните температурни диапазони, производителността може да се понижи.

Ако акумулаторната батерия е мокра или влажна, оставете я да изсъхне за поне 48 ч при над $+15\text{ }^{\circ}\text{C}$ и под $+50\text{ }^{\circ}\text{C}$, както и при 70 % влажност на въздуха. По-високата влажност може да увеличи времето за сушене.

19.6 Акустични и вибрационни стойности

STIHL препоръчва да се носят антифони.

Точните акустични и вибрационни стойности зависят от монтирания комбиниран инструмент и са посочени в ръководството за употреба на комбинирания инструмент.

- Ниво на звукова мощност L_{pA} , измерено според ISO 10517, ISO 11201, ISO 22868: 76 dB(A) до 90 dB(A). Коефициентът К за

нивото на акустичното налягане възлиза на 2,0 dB(A).

- Ниво на звукова мощност L_{wA} , измерено според ISO 3744, ISO 10517, ISO 22868: 88 dB(A) до 102 dB(A). Коефициентът К за нивото на звукова мощност възлиза на 2,0 dB(A).
- Вибрационна стойност a_{hv} , измерена съгласно EN 50636-2-91, EN 50636-2-92, EN 50636-2-100, ISO 20643, ISO 22867
 - дръжка за управление: $1,4\text{ m/s}^2$ до $3,2\text{ m/s}^2$. Коефициентът К за вибрационната стойност е равен на 2,0 m/s^2 .
 - кръгова обхващаща ръкохватка: $1,9\text{ m/s}^2$ до $5,0\text{ m/s}^2$. Коефициентът К за вибрационната стойност е равен на 2,0 m/s^2 .

Посочените вибрационни стойности са измерени по стандартизиран метод на изпитване и могат да бъдат използвани за сравнение на електрически уреди. Действително възникващите вибрационни стойности могат да се различават от посочените стойности, в зависимост от начина на приложение. Посочените вибрационни стойности могат да бъдат използвани за първоначална оценка на вибрационното натоварване. Действителното вибрационно натоварване трябва да бъде оценено. При това могат да се вземат под внимание също и периодите от време, през които електроуредът е изключен, както и тези, през които той е включен, но работи без натоварване.

Информация относно изпълнението на директивата за работодатели относно вибрациите 2002/44/ЕО можете да намерите на www.stihl.com/vib.

19.7 REACH

Съкращението "REACH" обозначава регламента на ЕГ (Европ. общност) за регистриране, анализ и допустимост на химическите препарати.



Информацията за изпълнение на регламента REACH е посочена по-долу www.stihl.com/reach.

20 Комбинации с комбинирани инструменти

20.1 Прикачни комбинирани инструменти

Могат да се прикачат следните комбинирани инструменти:

- STIHL BG-KM: апарат за обдухване
- STIHL BF-KM: почвена фреза
- STIHL FBD-KM: уред за оформяне на лехи
- STIHL FCB-KM: уред за подрязване на тревни бордюри
- STIHL FCS-KM: уред за подрязване на тревни бордюри
- STIHL FH-KM 145°: уред за подрязване на храсти
- STIHL FS-KM: моторна косачка
 - Използвайте комбинирания инструмент STIHL FS-KM само с монтиран ограничител на стъпката,  7.

- Използвайте комбинирания инструмент STIHL FS-KM само в посочените комбинации,  20.1.
- STIHL HL-KM 0°: уред за подрязване на жив плет
- STIHL HL-KM 145°: уред за подрязване на жив плет
- STIHL HT-KM: телескопична прътова кръстачка
- STIHL KB-KM: моторизирана четка за месене
- STIHL KW-KM: моторна ролкова метла
- STIHL RG-KM: уред за плевене
 - Използвайте комбинирания инструмент STIHL RG-KM само с монтиран ограничител на стъпката,  7.
- STIHL SP-KM: специален уред за жътва

20.2 Комбинация от режещи инструменти, предпазители и самари

| Режещ инструмент | Предпазител | Ограничител на стъпката | Самар |
|--|---|--|--|
| <ul style="list-style-type: none"> – Глава за косене Poly-Cut 18-2 (Ø 335 mm) – Глава за косене Poly-Cut 28-2 (Ø 365 mm) Глава за косене с корда за косене „кръгла тиха“ с диаметър 2,4 mm: – Глава за косене Auto-Cut 25-2 – Глава за косене Auto-Cut C 26-2 – Глава за косене Auto-Cut 27-2 – Глава за косене Auto-Cut 28-2 – Глава за косене Auto-Cut 36-2 – Глава за косене Duro-Cut 20-2 – Глава за косене SuperCut 20-2 – Глава за косене Trim-Cut C 32-2 | <ul style="list-style-type: none"> – Предпазител за главите за косене (Ø 420 mm) – Универсален предпазител заедно с престилката и резача (Ø 420 mm) | <ul style="list-style-type: none"> – опция | <ul style="list-style-type: none"> – Колан за носене на уреда на едно рамо – Колан за носене на две рамена с устройство за бързо освобождаване |
| <ul style="list-style-type: none"> – Режещ лист за трева 230-2 (Ø 230 mm) – Режещ лист за трева 230-4 (Ø 230 mm) – Режещ лист за трева 230-8 (Ø 230 mm) – Режещ лист за трева 250-32 (Ø 250 mm) – Режещ лист за трева 260-2 (Ø 260 mm) | <ul style="list-style-type: none"> – Универсален предпазител без престилка (Ø 420 mm) | <ul style="list-style-type: none"> – предписано | |

| Режещ инструмент | Предпазител | Ограничител на стъпката | Самар |
|------------------------------------|-------------|-------------------------|-------|
| – Нож за гъсталак 250-3 (Ø 250 mm) | | | |

21 Комбинации от самари

21.1 Комбинации от самари

Самарите, които могат да се използват, са посочени тук:



Колан за носене на уреда на едно рамо



Колан за носене на две рамена

22 Резервни части и принадлежности

22.1 Резервни части и принадлежности

STIHL С тези символи се обозначават оригинални резервни части на STIHL и оригинални принадлежности на STIHL.

Фирма STIHL препоръчва да се използват оригинални резервни части и оригинални принадлежности на STIHL.

Резервните части и принадлежностите на други производители не могат да бъдат оценени от STIHL по отношение на надеждността, безопасността и пригодността им, въпреки продължаващото наблюдение на пазара и STIHL не може да гарантира използването им.

Оригинални резервни части и оригинални принадлежности на STIHL се предлагат от специализиран търговски обект на STIHL.

23 Отстраняване /изхвърляне

23.1 Изхвърляне на комбинирания двигател и акумулаторната батерия

Информацията относно изхвърлянето можете да получите от местната администрация или от специализиран търговски обект на STIHL.

Неправилното изхвърляне може да увреди здравето и да замърси околната среда.

- ▶ Занесете продуктите на STIHL, включително опаковките, до подходящ събирателен пункт за рециклиране в съответствие с местните разпоредби.
- ▶ Не ги изхвърляйте заедно с битовите отпадъци.

24 Декларация на ЕС (EU) за съответствие

24.1 Комбиниран двигател STIHL KMA 80.0 R

ANDREAS STIHL AG & Co. KG
Badstraße 115
D-71336 Waiblingen

Германия

декларира на своя собствена отговорност, че

- Конструктивно изпълнение: комбиниран двигател на акумулаторна батерия
- фабрична марка: STIHL
- тип: KMA 80.0 R
- серийна идентификация: FA08

отговаря на съответните разпоредби на директиви 2011/65/ЕС, 2006/42/ЕО, 2014/30/ЕС и 2000/14/ЕО и е разработен и произведен съгласно валидните към датата на производство версии на следните стандарти във връзка с посочените в настоящото ръководство за употреба комбинирани инструменти: EN 55014-1, EN 55014-2, EN 62233, EN 60335-1, EN 62841-1 и EN ISO 12100 при спазване на стандартите EN 60335-2-72, EN 50636-2-92, EN 50636-2-100, ISO 11680-1, EN 62841-4-1, EN 62841-4-2 и EN 62841-4-4.

Описаният в настоящото ръководство за употреба комбиниран двигател трябва да се използва само заедно с посочен в същото ръководство комбиниран инструмент.

Техническата документация се съхранява в отдел Одобрение на продукти на ANDREAS STIHL AG & Co. KG.

Годината на производство, страната на производство и машинният номер са посочени на комбинирания двигател.

Ваiblingен, 15.10.2022

ANDREAS STIHL AG & Co. KG

в качеството на заместник

Robert Olma, Vice President, Regulatory Affairs
& Global Governmental Relations

25 Декларация за съответствие UKCA

25.1 Комбиниран двигател STIHL KMA 80.0 R

ANDREAS STIHL AG & Co. KG
Badstraße 115
D-71336 Waiblingen

Германия

декларира на своя собствена отговорност, че

- Конструктивно изпълнение: комбиниран двигател на акумулаторна батерия
- фабрична марка: STIHL
- тип: KMA 80.0 R
- серийна идентификация: FA08

отговаря на съответните разпоредби на нормативните актове на Обединеното кралство The Restriction of the Use of Certain Hazardous Substances in Electrical and Electronic Equipment Regulations 2012, Supply of Machinery (Safety) Regulations 2008, Electromagnetic Compatibility Regulations 2016 и Noise Emission in the Environment by Equipment for use Outdoors Regulations 2001 и е разработен и произведен съгласно валидните към датата на производство версии на следните стандарти във връзка с посочените в настоящото ръководство за употреба комбинирани инструменти: EN 55014-1, EN 55014-2, EN 62233, EN 60335-1, EN 62841-1 и EN ISO 12100 при спазване на стандартите EN 60335-2-72, EN 50636-2-92, EN 50636-2-100, ISO 11680-1, EN 62841-4-1, EN 62841-4-2 и EN 62841-4-4.

Описаният в настоящото ръководство за употреба комбиниран двигател трябва да се използва само заедно с посочен в същото ръководство комбиниран инструмент.

Техническата документация се съхранява от ANDREAS STIHL AG & Co. KG .

Годината на производство, страната на производство и машинният номер са посочени на комбинирания двигател.

Вайблинген, 15.10.2022

ANDREAS STIHL AG & Co. KG

в качеството на заместник

Robert Olma, Vice President, Regulatory Affairs
& Global Governmental Relations

26 Общи указания за безопасност за електрически инструменти

26.1 Въведение

Този раздел предава съдържанието на текста на предварително формулираните в европейския норматив EN/IEC 62841 общи указания за безопасност на ръчно управлявани, задвижвани с двигател електроинструменти.

STIHL трябва да отпечата тези текстове.

Указанията за безопасност за предотвратяване на електрически удар, които са посочени в "Електрическа безопасност", не са приложими за задвижваните с акумулаторна батерия изделия на STIHL.



ПРЕДУПРЕЖДЕНИЕ

- Прочетете внимателно всички указания за безопасност, инструкции, илюстрации и технически данни, с които е оборудван електроинструмента. Всякакви пропуски при спазването на инструкциите по-долу могат да причинят електрически удар, пожар и/или тежки наранявания. **Съхранявайте указанията и инструкциите за безопасност на сигурно място за по-нататъшна употреба.**

Понятието "електроинструмент", използвано при указанията за безопасност се отнася за електроинструменти, задвижвани с ток от електрическата мрежа (с кабел за електрическо захранване от мрежата) и за електроинструменти, задвижвани с акумулаторна батерия.

рия (без кабел за електрическо захранване от мрежата).

26.2 Безопасност на работното място

- a) **Поддържайте Вашето работно място чисто и добре осветено.** Безредие или неосветени работни места могат да доведат до злополука.
- b) **Не работете с електрическия инструмент в застрашена от експлозия среда, в която се намират запалими течности, газове или прах.** Електроинструментите образуват искри, които могат да възпламяват праха или изпаренията.
- c) **По време на използването на електрическия инструмент дръжте децата и другите лица надалеч.** При отклоняване на вниманието можете да загубите контрол върху електрическия инструмент.

26.3 Електрическа безопасност

- a) **Щепселът за връзка на електрическия инструмент с мрежата трябва да съответства на контакта.** Щепселът не бива да се променя по какъвто и да било начин. Не използвайте адаптерни щепсели заедно със заземени електрически инструменти. Непроменените щепсели и съответстващите контакти намаляват риска от електрически токов удар.
- b) **Избягвайте контакт на тялото Ви със заземени повърхности като тези на тръби, отоплителни тела, електрически печки и хладилници.** Ако тялото Ви е заземено, съществува повишен риск от удар с електрически ток.
- c) **Пазете електрическите инструменти от дъжд или влага.** Проникването на вода в електрическия инструмент води до повишен риск от удар с електрически ток.
- d) **Не използвайте захранващия кабел за цели, които не са по предназначението му.** Никога не използвайте захранващия кабел за носене, дърпане или за изваждане на щепсела на електрическия инструмент от контакта. Пазете захранващия кабел от топлина, масло, остри ръбове или движещи се части. Повредените или усуканите захранващи проводници водят до повишен риск от удар с електрически ток.

- e) **Ако работите с електрически инструмент на открито, използвайте само удължителни кабели, които са подходящи за работа навън.** Употребата на удължителен кабел, който е подходящ за работа навън, намалява риска от електрически токов удар.
- f) **Ако не може да се избегне работа с електрическия инструмент във влажна среда, използвайте защитен прекъсвач срещу утечен ток.** Употребата на защитния прекъсвач с диференциална защита срещу недопустимия утечен ток намалява риска от електрически токов удар.

26.4 Безопасност на хора

- a) **Бъдете предпазливи, внимавайте какво правите и подхождайте разумно към работата с електрическия инструмент.** Никога не използвайте електрическия инструмент, ако сте уморени или се намирате под влиянието на наркотици, алкохол или медикаменти. Дори и само един миг на невнимание при употребата на електрическия инструмент може да доведе до сериозни наранявания.
- b) **Носете лично предпазно оборудване и винаги предпазни очила.** Носенето на лично предпазно оборудване, като прахозащитна маска, защитни обувки с предпазвачи от хлъзгане подметки с грайфери, предпазна каска или антифони за защита на слуха, според вида и начина на използване на електрическия инструмент, намалява риска от наранявания.
- c) **Избягвайте неволно пускане на машината в действие.** Обезателно проверете, за да сте сигурни, че електрическият инструмент е изключен, преди да го включите към мрежата за електрическо захранване и/или към акумулаторната батерия, преди да го хванете или носите. Ако по време на пренасяне на електрическия инструмент държите пръста си на превключвателя или ако свържете електрическия инструмент във включено състояние към електрическото захранване, това може да доведе до злополуки.
- d) **Преди да включите електрическия инструмент, отстранете всички инструменти за настройка или гаечни ключове.** Ако в някоя въртяща се част на електрическия инструмент се намира инструмент или

- ключ, това може да доведе до наранявания.
- e) **Избягвайте необичайни положения на тялото.** Грижете се винаги да заемате сигурна и стабилна стойка и пазете равновесие по всяко време. По този начин можете да контролирате електрическия инструмент в неочаквани ситуации.
 - f) **Носете подходящо облекло. Не носете широки дрехи или украшения. Пазете косите си и облеклото далеч от въртящите се части на апарата.** Широките дрехи, украшенията или дългите коси могат да се закачат във въртящите се части на апарата.
 - g) **Ако могат да бъдат монтирани устройства за прашосмучене или улавяне на прах, те трябва да се свържат и да се използват правилно.** Използването на прашосмучене може да намали опасностите, причинени от запрашаване.
 - h) **Не проявявайте небрежност по отношение на безопасността и не пренебрегвайте правилата за техника на безопасност, дори ако след многократна употреба на електрическия инструмент вече го познавате добре.** Небрежното поведение може за броени части от секундата да доведе до тежки наранявания.
- d) **Съхранявайте електрическите инструменти, които не се ползват в момента, далеч от обсега на деца. Не позволявайте електрическият инструмент да се използва от лица, които не са запознати подробно с него или не са прочели тези инструкции.** Електрическите инструменти са опасни, ако се използват от неопитни лица.
 - e) **Поддържайте грижливо електрическите инструменти и работния инструмент. Контролирайте редовно дали движещите се части функционират правилно и дали не заяждат, дали няма счупени части или части, които са така повредени, че да пречат на функционирането на електрическия инструмент. Давайте за ремонт повредените части, преди да използвате електрическия инструмент.** Много злополуки се причиняват от лошо поддържани електрически инструменти.
 - f) **Поддържайте електрическите инструменти винаги остри и чисти.** Грижливо поддържаните режещи инструменти с остри режещи ръбове се заклепват по-малко и се управляват по-лесно.
 - g) **Използвайте електрическия инструмент, работния инструмент, работните инструменти и т.н. съгласно посочените тук инструкции.** При това съблюдавайте условията на работа и извършваната дейност. Използването на електрическите инструменти за други освен предвидените за тях цели и приложения, може да доведе до опасни ситуации.

26.5 Използване и боравене с електрическия инструмент

- a) **Не претоварвайте електрическия инструмент. При работа използвайте предназначения за това електрически инструмент.** С подходящия електрически инструмент се работи по-добре и по-безопасно в дадена обхват на мощност.
 - b) **Не използвайте електрически инструмент, чийто превключвател е дефектен.** Ако електрическият инструмент не може вече да се включва или изключва, той е опасен и трябва да се ремонтира.
 - c) **Винаги изваждайте щепсела от контакта и/или отстранявайте сменяемата акумулаторна батерия преди да предприемате настройки по апарата, преди да смените частите на работния инструмент или оставяте електрическия инструмент на съхранение.** Тази предпазна мярка предотвратява неволно задействане на електрическия инструмент.
- h) **Поддържайте ръкохватките и повърхностите на ръкохватките в сухо, чисто състояние, незамърсени с масло и мазнини.** Хлъзгавите ръкохватки и повърхности на ръкохватките не позволяват стабилно обслужване и контрол на електрическият инструмент в непредвидени ситуации.

26.6 Сервиз

- a) **Давайте Вашия електрически инструмент за ремонт само при квалифициран и специализиран персонал и само с оригинални резервни части.** По този начин се осигурява спазването на безопасността на апарата.
- b) **Никога не правете поддръжка на повредени акумулаторни батерии.** Всички дейности по поддръжката на акумулаторните

батерии трябва да се извършват само от производителя или от оторизирани сервизни работилници.

26.7 Използване и третиране на акумулаторния инструмент

- a) **Зареждайте акумулаторните батерии само със зарядните устройства, които са препоръчани от производителя.** За зарядно устройство, което е подходящо за определен вид акумулаторни батерии съществува опасност от пожар, ако то се използва с други акумулаторни батерии.
- b) **Използвайте в електрическите инструменти само предназначенията за това батерии (акумулатори).** Използването на други батерии (акумулатори) може да доведе до наранявания и опасност от пожар.
- c) **Ако батерията (акумулаторът) не се използва, тя трябва да се държи далеч от кламери, монети, ключове, пирони, винтове или други малки метални предмети, които биха могли да предизвикат съединяване на късо на контактите.** Късо съединение между контактите на батерията (акумулатора) може да причини изгарянето или огън.
- d) **При погрешно използване, от батерията (акумулатора) може да изтече акумулаторна течност.** Избягвайте контакт с течността. При случаен контакт с течността съответното място да се промие с вода. **Ако течността попадне в очите, трябва да се потърси лекар.** Изтичащата акумулаторна течност може да причини дразнене или изгаряне на кожата.
- e) **Не използвайте повредени или променени акумулаторни батерии.** Повредените или променените акумулаторни батерии могат да имат непредвидено поведение и така да доведат до пожар, експлозия или да предизвикат опасност от нараняване.
- f) **Не подлагайте акумулаторната батерия на въздействието на огън или високи температури над 130 °C (265 °F) могат да предизвикат експлозия.**
- g) **Спазвайте всичките инструкции за зареждане и никога не зареждайте акумулаторната батерия или акумулаторния инструмент извън посочения в Ръковод-**

ството за експлоатация температурен диапазон. Неправилното зареждане или зареждане извън допустимия температурен диапазон може да разруши акумулаторната батерия и да увеличи опасността от пожар.

26.8 Сервиз

- a) **Давайте Вашия електрически инструмент за ремонт само при квалифициран и специализиран персонал и само с оригинални резервни части.** По този начин се осигурява спазването на безопасността на апарата.
- b) **Никога не правете поддръжка на повредени акумулаторни батерии.** Всички дейности по поддръжката на акумулаторните батерии трябва да се извършват само от производителя или от оторизирани сервизни работилници.

26.9 Указания за безопасност за ножици за жив плет

Общи указания за безопасност за ножици за жив плет

- a) **Не използвайте ножицата за жив плет при лошо време, особено при опасност от гръмотевични бури.** Това намалява риска да бъдете ударени от мълния.
- b) **Дръжте всякакви мрежови проводници далеч от зоната на рязане.** В живия плет и храстите може да има скрити проводници, които неволно да бъдат отрязани с ножа.
- c) **Носете антифони.** Подходящите лични предпазни средства намаляват риска от загуба на слуха.⁵
- d) **Дръжте ножицата за жив плет само за електроизолираните дръжки, тъй като режещият нож може да попадне на скрити под повърхността електрически проводници.** Контактът на режещия нож с токопроводящ кабел под напрежение може да постави под напрежение металните части на уреда и да предизвика удар от електрически ток.
- e) **Дръжте всички части на тялото си далеч от ножа.** При движещи се ножове не се опитвайте да отстранявате нарязан материал или да държите материала за рязане. Ножовете продължават да се дви-

⁵Ниво на акустичното налягане > 85 dB(A)

жат след изключването на превключвателя. Дори и само един миг на невнимание при употребата на ножицата за жив плет може да доведе до сериозни наранявания.

- f) **Уверете се, че всички превключватели са изключени и акумулаторната батерия е извадена и разединена, преди да отстраните заседналия нарязан материал или да обслужите машината.** Неочаквано задействане на ножицата за жив плет при отстраняване на заседналия материал може да доведе до наранявания.
- g) **Носете ножицата за жив плет за дръжката при спрели режещи ножове и внимавайте да не задействате превключвателя.** Правилното носене на ножицата за жив плет намалява опасността от неволно задействане и от причинено поради това нараняване от ножа.
- h) **При транспортиране или съхраняване на ножицата за жив плет винаги поставяйте предпазния калъф върху ножа.** Правилното боравене с ножицата за жив плет намалява опасността от нараняване от ножа.

26.10 Допълнителни указания за безопасност за ножици за жив плет с удължен обхват

- a) **При работи с ножицата за жив плет с удължен обхват над височината на главата носете защита на главата.** Падащите надолу отрязани парчета могат да доведат до тежки наранявания.
- b) **С ножицата за жив плет с удължен обхват винаги работете с двете ръце.** Дръжте ножицата за жив плет с удължен обхват с двете ръце, за да предотвратите загуба на контрола.
- c) **Намалете опасността от смъртоносен токов удар, като никога не използвате ножицата за жив плет с удължен обхват в близост до електрически проводници.** Докосването на или използването в близост до електрически проводници може да доведе до тежки наранявания или до смъртоносен токов удар.

26.11 Указания за безопасност за тример за трева, хросторез и хросторез с режещ диск

- a) **Не използвайте машината при лошо време, особено при гръмотевични бури.** Това намалява риска да бъдете ударени от мълния.
- b) **Проучете внимателно работната зона за диви животни.** Дивите животни могат да бъдат наранени от работещата машина.
- c) **Огледайте внимателно работната зона и отстранете всички камъни, пръчки, телове, кости и други чужди тела.** Изхвърляните части могат да причинят наранявания.
- d) **Преди да използвате машината винаги проверявайте дали режещият инструмент или режещият диск и режещият блок не са повредени.** Повредените части увеличават риска от нараняване.
- e) **Следвайте инструкциите за смяна на работните инструменти.** Неправилно затегнатите гайки или болтове на режещия диск могат или да го повредят, или да доведат до разхлабването му.
- f) **Номиналните обороти на режещия инструмент трябва да се поне толкова високи, колкото максималните обороти, посочени върху машината.** Режещите инструменти, въртящи се по-бързо от номиналната им обороти, могат да се счупят и да излетят.
- g) **Носете защита за очите или главата и предпазни ръкавици.** Подходящите лични предпазни средства ще намалят нараняванията, причинени от летящи отломки или случаен контакт с режещата корда или режещия диск.
- h) **По време на работа винаги носете защитни обувки с нехлъзгащи се подметки. Никога не работете боси или със сандали с отворени пръсти.** Това ще намали опасността от нараняване на крака при контакт с въртящата се режеща корда или режещия диск.
- i) **По време на работа с машината винаги носете защитни обувки. Никога не работете боси или със сандали с отворени пръсти.** Това ще намали опасността от нараняване на крака при контакт с въртящата се режеща корда или режещия диск.

- j) **По време на работа с машината носете дълги панталони.** Голата кожа увеличава вероятността от наранявания от изхвърчащи предмети.
- k) **По време на работа дръжте зрителите далеч.** Изхвърляните части могат да причинят сериозни наранявания.
- l) **При работа с машината винаги използвайте и двете си ръце.** Дръжте машината с две ръце, за да избегнете загуба на контрол.
- m) **Дръжте машината само само за изолираните повърхности за захващане, тъй като режещата корда или режещия диск може да удари скрити електропроводи или собствения си храняващ кабел.** Контактът на режещата корда или режещия диск с проводник, по който тече електрически ток, може да постави под напрежение металните части на апарата и да предизвика удар от електрически ток.
- n) **Внимавайте винаги да заемате сигурна и стабилна стойка и работете с машината само когато стоите на земята.** Хлъзгав терен или нестабилни опорни повърхности могат да доведат до загуба на равновесие или загуба на контрол над машината.
- o) **Не работете с машината на прекалено стръмни склонове.** Това намалява риска от загуба на контрол, подхлъзване и падане, което може да доведе до наранявания.
- p) **Когато работите по склонове се уверете, че сте заели стабилна стойка; винаги работете напречно на склона, никога нагоре или надолу, и бъдете изключително внимателни при промяна на посоката на работа.** Това намалява риска от загуба на контрол, подхлъзване и падане, което може да доведе до наранявания.
- q) **По време на работа дръжте всички части на тялото си далеч от режещата корда или режещия диск.** Преди да включите машината, се уверете, че режещата корда или режещият диск не докосват нищо. Момент на невнимание по време на работа с машината може да доведе до нараняване на вас или други.
- r) **Не работете с машината над нивото на кръста.** Това помага да се избегне случаен контакт с режещата корда или режещия диск и позволява по-добър контрол на машината в неочаквани ситуации.
- s) **Когато подрязвате храст или режете дърво под напрежение, бъдете готови за тяхното отпружиняване.** При отпускане на дървесните влакна, храстът или дървото могат да ударят оператора и/или да изкарат машината извън контрол.
- t) **Бъдете особено внимателни при рязане на ниски насаждения и млади фиданки.** Тънкият материал може да се закачи или улови от режещия диск и да Ви удари или да Ви накара да загубите равновесие.
- u) **Дръжте машината под контрол и не докосвайте режещите дискове или други опасни части, докато се движат.** Това намалява риска от нараняване от движещи се части.
- v) **Носете машината изключена и далеч от тялото си.** Правилното боравене с машината ще намали вероятността от случаен контакт с въртящите се режещ диск.
- w) **Про транспортиране или съхраняване на машината винаги поставяйте предпазната капачка върху металния режещ диск.** Правилното боравене с машината намалява вероятността от случаен контакт с режещия диск.
- x) **Използвайте резервните корди, резервните режещи глави или резервните режещи дискове само както е посочени от производителя.** Неправилно подобрите резервни части могат да увеличат риска от счупване и нараняване.
- y) **Уверете се, че превключвателят е изключен и акумулаторната батерия е извадена, преди да отстраните заседналият материал или да обслужите машината.** Неочаквано задействане на машината при отстраняване на заседналият материал може да доведе до наранявания.

26.12 Указания за безопасност по отношение на отката

Откат е внезапно движение на машината настрана, напред или назад, което може да възникне, когато режещият инструмент се заклещи или закачи за предмет като младо дърво или пън. То може да е толкова силно, че машината и/или операторът да бъдат изтласкани във всяка посока, което в крайна сметка води до загуба на контрол над машината.

Откатът и свързаните с него опасности могат да бъдат предотвратени чрез предприемане на подходящи предпазни мерки, както е описано по-долу.

- a) **Дръжте машината с две ръце и поставете ръцете си в положение, при което можете да поемете силата на отката. Стойте отляво на машината.** Откатът може да увеличи риска от нараняване поради неочакваното движение на машината. Операторът може да контролира силите на отката, като вземе подходящи предпазни мерки.
- b) **Ако режещият диск се заклепти или когато прекъсвате работа, изключете машината и я дръжте стабилно в материала, докато режещият диск спре. Ако режещият диск се е заклепчил, никога не се опитвайте да изваждате машината от материала или да дърпате назад, докато режещият диск може да движи; в противен случай може да се получи откат.** Установете и отстранете причината за заклепването на режещия диск.
- c) **Не използвайте тъпи или повредени режещи дискове.** Тъпите или повредените режещи дискове увеличават риска от заклепване или закачане на предмет и могат да доведат до откат.
- d) **Винаги осигурявайте добра видимост към материала, който трябва да бъде отрязан.** Откатът е по-вероятен на места, където е трудно да се види материалът, който трябва да бъде отрязан.
- e) **Изключете машината, ако по време на работа се приближи друго лице.** Други хора могат по-лесно да бъдат ударени и наранени от въртящия се диск на триона в случай на откат.

Cuprins

| | | |
|---|---|-----|
| 1 | Prefață..... | 120 |
| 2 | Informații referitoare la acest Manual de инструкции..... | 121 |
| 3 | Cuprins..... | 121 |
| 4 | Инструкции de siguranță..... | 122 |
| 5 | Pregătirea gata de funcționare a motorului Kombi..... | 127 |
| 6 | Încărcarea bateriei și a LED-urilor..... | 128 |
| 7 | Asamblarea motorului Kombi..... | 129 |

| | | |
|----|--|-----|
| 8 | Reglarea motorului Kombi pentru utilizator..... | 129 |
| 9 | Introducerea și scoaterea bateriei..... | 130 |
| 10 | Помията и оприва (conectarea și deconectarea) motorului Kombi..... | 130 |
| 11 | Verificarea motorului combinat și а акумулаторului..... | 131 |
| 12 | Lucrul cu motorul Kombi..... | 131 |
| 13 | După lucru..... | 132 |
| 14 | Transportarea..... | 132 |
| 15 | Stocarea..... | 132 |
| 16 | Curățare..... | 133 |
| 17 | Întрежневаята și repararea..... | 133 |
| 18 | Depanare..... | 134 |
| 19 | Date tehnice..... | 135 |
| 20 | Comбинаții cu unelte Kombi..... | 136 |
| 21 | Comбинация de sisteme de susținere..... | 137 |
| 22 | Piese de schimb și accesorii..... | 137 |
| 23 | Eliminare..... | 137 |
| 24 | Declarația de conformitate EU..... | 137 |
| 25 | Declarația de conformitate UKCA..... | 138 |
| 26 | Инструкции generale de siguranță pentru electrouнелте..... | 138 |

1 Prefață

Stimată clientă, stimatе client,

ne bucurăm că аți ales STIHL. Dezvoltăm și executăm produsele noastre în calitate de vârf, conform nevoilor clienților noștri. În felul acesta иау naștere produse de mare fiabilitate chiar și în condiții de solicitare extremă.

STIHL înseamnă calitate de vârf și în domeniul de service. Atelierele noastre de specialitate oferă consiliere și инструкции competente, dar și о cuprinzătoare asistență tehnică.

Compania STIHL се angajează în mod expres să protejeze natura. Aceste инструкции de utilizare sunt concepute pentru а vă ajuta la utilizarea sigură și ecologică а produsului dumneavoastră STIHL pe о durată lungă de exploatare.

Vă mulțumим pentru încredere și vă dorим multă bucurie la utilizarea produsului dumneavoastră STIHL.



Dr. Nikolas Stihl

IMPORTANT! ÎNAИТЕ DE UTILIZARE, CITIȚI ȘI PĂSTRAȚI INSTRUCȚIUNILE.

2 Informații referitoare la acest Manual de instrucțiuni

2.1 Documente valabile

Sunt valabile prevederile locale privitoare la securitate.

► În plus față de aceste instrucțiuni de utilizare, citiți, înțelegeți și păstrați următoarele documente:

- Instrucțiuni de utilizare ale unelei Kombi STIHL
- Instrucțiunile de utilizare și ambalajul unelei tăietoare utilizate
- Instrucțiuni de siguranță acumulator STIHL AK
- Informații privind siguranța pentru acumulatorii și produsele STIHL cu acumulator încorporat: www.stihl.com/safety-data-sheets

2.2 Identificarea Notelor de avertizare din text



AVERTISMENT

- Această notă poate indica pericolele care au ca rezultat răni grave sau decese.
 - Măsurile specificate pot împiedica răni grave sau decesele.

INDICAȚIE

- Această notă indică pericolele care pot avea ca rezultat avariarea bunurilor.
 - Măsurile specificate pot împiedica avariarea bunurilor.

2.3 Simboluri în text



Acest simbol se referă la un capitol din aceste instrucțiuni de folosire.

3 Cuprins

3.1 Motor combinat și acumulator

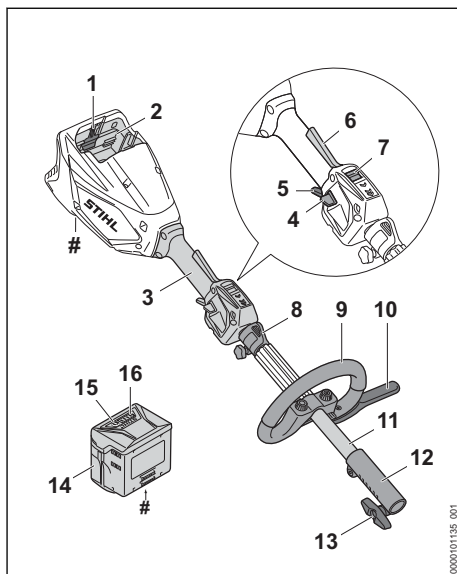

- 1 Manetă de blocare**
Maneta de blocare blochează acumulatorul în compartimentul acumulatorului.
- 2 Compartimentul acumulatorului**
Compartimentul acumulatorului adăpostește acumulatorul.
- 3 Mâner de comandă**
Mânerul de comandă servește la operarea, ținerea și ghidarea motorului combinat.
- 4 Cursor de deblocare**
Cursorul de deblocare blochează maneta de acționare.
- 5 Manetă de acționare**
Maneta de acționare pornește și oprește motorul combinat.
- 6 Pârghia ergonomică**
Pârghia ergonomică menține cursorul de deblocare pe poziție, dacă se eliberează maneta de acționare.
- 7 Comutator pentru trepte de putere**
Comutatorul pentru trepte de putere servește la reglarea treptei de putere.
- 8 Inel de susținere**
Inelul de susținere servește la agățarea sistemului de transport.

9 Mâner circular

Mânerul circular folosește la ținerea și ghidarea motorului combinat.

10 Limitator de pas

Limitatorul de pas limitează distanța dintre piciorul utilizatorului și o unealtă tăietoare metalică.

11 Tijă

Tija conectează toate componentele.

12 Mufă de cuplare

Mufa de cuplare leagă motorul combinat de o unealtă combinată.

13 Șurub cu mâner

Șurubul cu mâner blochează unealta combinată la tijă.

14 Acumulator

Acumulatorul alimentează motorul combinat cu energie.

15 LED-uri

LED-urile indică starea de încărcare a acumulatorului și defecțiunile.

16 Butonul

LED-urile indică starea de încărcare a acumulatorului și defecțiunile.

Plăcuță de identificare cu seria mașinii**3.2 Simboluri**

Simbolurile se pot afla pe motorul combinat, acumulator și încărcător și semnifică următoarele:



1 LED luminează roșu. Acumulatorul este prea fierbinte sau prea rece.



4 LED-uri luminează intermitent roșu. Defecțiune la acumulator.



LED-ul luminează în verde, iar LED-urile de pe acumulator luminează sau clipeșc în verde. Acumulatorul este în curs de încărcare.



LED-ul luminează intermitent roșu. Nu există contact electric între acumulator și încărcător sau încărcătorul este defect.



L_{WA} Nivelul de putere sonoră garantat conform Directivei 2000/14/CE în dB(A), pentru a se putea compara nivelul emisiilor de zgomot al produselor.



Informația de lângă simbol indică conținutul de energie al acumulatorului, conform specificațiilor din partea producătorului de celule. Conținutul de energie aflat la dispoziție pentru utilizare este mai mic.



Operațiunea aparatului electric într-un spațiu uscat, închis.



Nu aruncați produsul la gunoierul menajer.



Treapta de putere maximă.



Treapta de putere ECO.

4 Instrucțiuni de siguranță**4.1 Simboluri de avertizare**

Simbolurile de avertizare de pe motorul combinat, acumulator sau încărcător semnifică următoarele:



Respectați instrucțiunile de siguranță și măsurile în legătură cu acestea.



Citiți, aprofundați și păstrați instrucțiunile de utilizare.



Scoateți acumulatorul în timpul pauzelor de lucru, transportului, depozitării, lucrărilor de întreținere sau reparare.



Protejați motorul combinat și încărcătorul împotriva ploii și a umidității.



Păstrați distanța de siguranță.



Protejați acumulatorul de căldură și de foc.



Protejați acumulatorul împotriva ploii și a umidității și nu îl scufundați în lichide.

4.2 Utilizare conform destinației

Motorul combinat STIHL KMA 80.0 R folosește acționării diferitelor unelte combinate STIHL.

Este interzisă utilizarea motorului combinat pe timp ploios.

Acumulatorul STIHL AK alimentează motorul combinat cu energie.

Încărcătorul STIHL AL 101 încarcă acumulatorul STIHL AK.

▲ AVERTISMENT

- Acumulatorii și încărcătoarele care nu au fost autorizate de către STIHL pentru motorul combinat pot declanșa incendii și explozii. Risc de rănire gravă a persoanelor sau de deces și de pagube materiale.

- ▶ Folosiți motorul combinat cu un acumulator STIHL AK.

▶ Încărcați acumulatorul

STIHL AK cu un încărcător STIHL AL 101, AL 301 sau AL 500.

- În cazul în care motorul combinat, acumulatorul sau încărcătorul nu sunt utilizate conform destinației, oamenii pot fi grav răniți sau ucși, iar bunurile pot fi avariate.
 - ▶ Utilizați motorul combinat, acumulatorul și încărcătorul conform descrierii din aceste instrucțiuni de utilizare.

4.3 Cerințe privind utilizatorul

▲ AVERTISMENT

- Utilizatorii neinstruiți nu pot identifica și nu au evaluat pericolele pe care le generează motorul combinat și acumulatorul. Risc de răniri grave sau deces pentru utilizator sau alte persoane.



- ▶ Citiți, respectați și păstrați Manualul de instrucțiuni.

- ▶ În cazul în care motorul combinat sau acumulatorul sunt înmânate altei persoane: dați și manualul de instrucțiuni.
- ▶ Se asigură faptul că utilizatorul îndeplinește cerințele următoare:
 - Utilizatorul este odihnit.
 - Din punct de vedere fizic, senzorial și mental, utilizatorul este capabil să comande și să lucreze astfel cu motorul combinat sau cu acumulatorul. Utilizatorilor cu abilități fizice, senzoriale sau mentale reduse trebuie să li se permită lucrul doar sub supraveghere sau conform instrucțiunilor unei persoane responsabile.
 - Utilizatorul poate identifica și evalua pericolele pe care le generează motorul combinat și acumulatorul.

- Utilizatorul este major sau este instruit în profesie sub supraveghere conform reglementărilor naționale corespunzătoare.
- Înainte de prima utilizare a motorului combinat, utilizatorul a primit o instruire din partea unui distribuitor sau specialist STIHL.
- Utilizatorul nu se află sub influența alcoolului, a medicamentelor sau a drogurilor.
- ▶ Dacă există neclarități: Adresați-vă unui distribuitor STIHL.

4.4 Îmbrăcăminte și echipament

▲ AVERTISMENT

- În timpul lucrului, părul lung poate fi prins și tras în motorul Kombi. Utilizatorul poate fi rănit grav.
 - ▶ Părul lung se strânge și se asigură în așa fel, încât să se afle peste umeri.
- Obiectele aflate în cădere pot provoca răni la cap.
 - ▶ În cazul în care în timpul lucrului pot cădea obiecte: Purtați o cască de protecție.
- În timpul lucrului poate fi generat praf. Praful inspirat poate afecta sănătatea și poate declanșa reacții alergice.
 - ▶ Dacă se produce o suspensie de praf: Purtați o mască pentru praf.
- Îmbrăcămintea inadecvată se poate agăța de lemn, vegetație sau în motorul Kombi. Utilizatorii care nu folosesc îmbrăcăminte adecvată se pot răni grav.
 - ▶ Purtați haine strânse pe corp.
 - ▶ Scoateți-vă eșarfele și bijuteriile.
- În cazul în care utilizatorul poartă încălțăminte necorespunzătoare, acesta poate aluneca. Pericol de rănire.
 - ▶ Purtați încălțăminte închisă, rigidă, cu talpă antiderapantă.

4.5 Spațiu de lucru și mediu

4.5.1 Motor combinat

▲ AVERTISMENT

- Persoanele neimplicate, copiii și animalele nu pot identifica și evalua pericolele pe care le generează motorul combinat. Persoanele neimplicate, copiii și animalele pot fi rănite grav.
 - ▶ Țineți la distanță persoanele neimplicate, copiii și animalele față de zona de lucru.

- ▶ Nu lăsați motorul combinat nesupravegheat.
- ▶ Asigurați-vă de faptul că nu este posibilă joaca copiilor cu motorul combinat.
- Componentele electrice ale motorului combinat pot genera scânteii. Scânteile pot declanșa incendii și explozii într-un mediu foarte inflamabil sau exploziv. Risc de rănire gravă a persoanelor sau de deces și de pagube materiale.
- ▶ Nu lucrați niciodată într-un mediu foarte inflamabil sau exploziv.

4.5.2 Acumulator

▲ AVERTISMENT

- Persoanele neautorizate, copiii și animalele nu pot recunoaște și evalua pericolele pe care le reprezintă acumulatorul. Persoanele neimplicate, copiii și animalele pot fi rănite grav.
 - ▶ Țineți la distanță persoanele neimplicate, copiii și animalele.
 - ▶ Nu lăsați acumulatorul nesupravegheat.
 - ▶ Asigurați-vă de faptul că nu este posibilă joaca copiilor cu acumulatorul.
- Acumulatorul nu este protejat împotriva tuturor influențelor mediului. Dacă acumulatorul este expus la anumite influențe ale mediului, acesta se poate aprinde, exploda ori se poate deteriora iremediabil. Risc de rănire gravă a persoanelor și de pagube materiale.



- ▶ Protejați acumulatorul de căldură și de foc.
- ▶ Nu aruncați acumulatorul în foc.

- ▶ Nu încărcați, nu utilizați și nu depozitați acumulatorul la temperaturi aflate în afara intervalului specificat, 19.4.



- ▶ Protejați bateria împotriva ploii și a umidității și nu o scufundați în lichide.

- ▶ Nu apropiați acumulatorul de obiecte metalice mici.
- ▶ Nu expuneți acumulatorul la presiune înaltă.
- ▶ Nu expuneți acumulatorul la microunde.
- ▶ Protejați acumulatorul împotriva substanțelor chimice și a sărurilor.

4.5.3 Încărcător

▲ AVERTISMENT

- Persoanele neautorizate și copiii nu pot recunoaște și evalua pericolele pe care le reprezintă încărcătorul și curentul electric. Persoanele neimplicate, copiii și animalele pot fi

rănite grav sau poate fi provocat decesul acestora.

- ▶ Țineți la distanță persoanele neimplicate, copiii și animalele.
- ▶ **Asigurați-vă că nu este posibil ca copiii să se joace cu încărcătorul.**

- Încărcătorul nu este impermeabil. La desfășurarea lucrărilor pe vreme ploioasă sau într-un mediu umed, există pericol de electrocutare. Utilizatorul poate fi rănit, iar încărcătorul se poate deteriora.



- ▶ Nu lucrați niciodată pe vreme ploioasă și nici într-un mediu umed.

- Încărcătorul nu este protejat împotriva tuturor influențelor mediului. Dacă încărcătorul este expus la anumite influențe ale mediului, acesta se poate aprinde sau exploda. Risc de rănire gravă a persoanelor și de pagube materiale.
 - ▶ Operați încărcătorul într-un spațiu uscat, închis.
 - ▶ Nu utilizați încărcătorul într-un mediu extrem de inflamabil sau exploziv.
 - ▶ Nu utilizați încărcătorul pe o bază inflamabilă.
 - ▶ Nu utilizați și nu depozitați încărcătorul la temperaturi aflate în afara intervalului specificat, 19.4.
- Risc de împiedicare de cablul de racord. Risc de rănire a persoanelor și de avariere a încărcătorului.
 - ▶ Pozați cablul de racord astfel încât nimeni să nu se poate împiedica de el.

4.6 Starea sigură în exploatare

4.6.1 Motor combinat

Motorul combinat este în starea de siguranță atunci când sunt îndeplinite următoarele condiții:

- Motorul combinat este nedeteriorat.
- Motorul combinat este curat.
- Elementele de comandă funcționează și nu sunt modificate.
- Este atașată o unealtă tăietoare indicată în acest Manual cu instrucțiuni de utilizare.
- Unealta combinată este atașată corect.
- Pentru acest motor combinat sunt atașate accesorii originale STIHL.
- Accesoriiile au fost montate corect.

▲ AVERTISMENT

- Într-o stare nesigură, componentele ar putea să nu mai funcționeze corect, iar dispozitivele de siguranță ar putea fi dezactivate. Persoanele pot fi rănite grav sau chiar omorâte.
 - ▶ Lucrați cu un motor combinat nedeteriorat.
 - ▶ Dacă motorul combinat este murdar: curățați motorul combinat.
 - ▶ Nu modificați motorul combinat. Excepție: Montarea unei unelte combinate, menționată în acest Manual de instrucțiuni.
 - ▶ Dacă elementele de comandă nu funcționează: Nu lucrați cu motorul combinat.
 - ▶ Pentru acest motor combinat atașați numai accesoriile STIHL originale.
 - ▶ Atașați unealta combinată conform descrierii din instrucțiunile de utilizare ale uneltei combinate.
 - ▶ Montați accesoriul așa cum este prezentat în manualul cu instrucțiuni sau în manualul accesoriului.
 - ▶ Nu introduceți obiecte în orificiile motorului combinat.
 - ▶ Înlocuiți panourile indicatoare uzate sau deteriorate.
 - ▶ Dacă există neclarități: Adresați-vă unui distribuitor STIHL.

4.6.2 Acumulator

Acumulatorul se află într-o stare sigură atunci când se întrunesc următoarele condiții:

- Acumulatorul nu este deteriorat.
- Acumulatorul este curat și uscat.
- Acumulatorul funcționează și nu este modificat.

▲ AVERTISMENT

- Dacă nu este în stare sigură, este posibil ca acumulatorul să nu mai funcționeze în siguranță. Se pot produce grave leziuni corporale.
 - ▶ Desfășurați lucrări doar cu un acumulator funcțional, care nu prezintă deteriorări.
 - ▶ Nu încărcați un acumulator deteriorat sau defect.
 - ▶ Dacă acumulatorul este murdar: curățați acumulatorul.
 - ▶ Dacă acumulatorul este ud sau umed: lăsați acumulatorul să se usuce, ☑ 19.5.
 - ▶ Nu modificați acumulatorul.
 - ▶ Nu introduceți obiecte în orificiile acumulatorului.
 - ▶ Nu conectați contactele electrice ale acumulatorului cu obiecte metalice și nu le scurtcircuitați.
 - ▶ Nu deschideți acumulatorul.

- ▶ Înlocuiți panourile indicatoare uzate sau deteriorate.
- Dintr-un acumulator deteriorat poate curge lichid. Contactul pielii sau al ochilor cu lichidul poate produce iritații ale pielii sau ochilor.
 - ▶ Evitați contactul cu lichidul.
 - ▶ În caz de contact cu pielea: zonele de piele afectate se spală cu apă din abundență și săpun.
 - ▶ În caz de contact cu ochii: spălați ochii cel puțin 15 minute cu apă din abundență și consultați un medic.
- Un acumulator deteriorat sau defect poate emite un miros neobișnuit, poate fumege sau se poate aprinde. Risc de rănire gravă a persoanelor sau de deces și de pagube materiale.
 - ▶ Dacă acumulatorul emite un miros neobișnuit sau fum, nu folosiți acumulatorul și păstrați-l la distanță de substanțe inflamabile.
 - ▶ Dacă acumulatorul arde: stingeți-l cu un extingtor sau cu apă.

4.6.3 Încărcător

Încărcătorul se află într-o stare sigură atunci când se întrunesc următoarele condiții:

- Încărcătorul nu este deteriorat.
- Încărcătorul este curat și uscat.

▲ AVERTISMENT

- Într-o stare nesigură, componentele ar putea să nu mai funcționeze corect, iar dispozitivele de siguranță ar putea fi dezactivate. Aceasta poate duce la leziuni corporale grave, chiar letale.
 - ▶ Folosiți un încărcător nedeteriorat.
 - ▶ Dacă încărcătorul este murdar sau umed: Curățați încărcătorul și lăsați-l să se usuce.
 - ▶ Nu modificați încărcătorul.
 - ▶ Nu introduceți obiecte în orificiile încărcătorului.
 - ▶ Nu conectați contactele electrice ale încărcătorului cu obiecte metalice (scurtcircuit).
 - ▶ Nu deschideți încărcătorul.

4.7 Utilizarea

▲ AVERTISMENT

- În anumite situații, utilizatorul nu poate lucra în mod concentrat. Utilizatorul se poate împiedica, poate cădea și se poate răni grav.
 - ▶ Lucrați calm și metodic.
 - ▶ Atunci când iluminatul și vizibilitatea sunt reduse: Nu lucrați cu motorul combinat.
 - ▶ Operați singur motorul combinat.
 - ▶ Aveți grijă la obstacole.

- ▶ Lucrați stând în picioare, menținându-vă echilibrul. Când lucrați la înălțime, folosiți o platformă sau schele care prezintă siguranță.
- ▶ În cazul în care simțiți semne de oboseală: luați o pauză de lucru.
- Dacă motorul combinat se modifică pe durata lucrului sau dacă se comportă într-un mod nedorit, atunci acesta se poate afla într-o stare nesigură din punct de vedere tehnic. Risc de rănire gravă a persoanelor și de pagube materiale.
 - ▶ Opriti lucrul, scoateți acumulatorul și adresați-vă unui distribuitor STIHL.
- În timpul lucrului, este posibil ca motorul combinat să genereze vibrații.
 - ▶ Purtați mănuși.
 - ▶ Faceți pauze de lucru.
 - ▶ În cazul semnelor de probleme de circulație sangvină, adresați-vă unui medic.
- Într-o situație periculoasă, utilizatorul ar putea intra în panică și să nu depună sistemul de susținere. Utilizatorul poate fi rănit grav.
 - ▶ Exersați scoaterea sistemului de susținere.

▲ PERICOL

- În cazul în care se lucrează într-un mediu cu cabluri electrice, motorul combinat poate intra în contact cu cablurile electrice și le poate deteriora. Risc de rănire gravă sau deces.



- ▶ Respectați o distanță de 15 m față de cablurile aflate sub tensiune.

4.8 Transportarea

4.8.1 Motor combinat

▲ AVERTISMENT

- În timpul transportului, motorul combinat se poate răsturna sau se poate deplasa. Risc de rănire a persoanelor și de avariere a bunurilor.
 - ▶ Extrageți acumulatorul.



- ▶ Dacă este montată o unealtă combinată: transportați motorul combinat conform descrierii din Manualul cu instrucțiuni de utilizare al unelei combinate atașate.
- ▶ Asigurați motorul combinat cu centuri de fixare, curele sau cu o plasă astfel încât acesta să nu se poată răsturna și să nu se poată deplasa.

4.8.2 Acumulator

▲ AVERTISMENT

- Acumulatorul nu este protejat împotriva tuturor influențelor mediului. Dacă acumulatorul este expus la anumite influențe ale mediului, acesta se poate deteriora, iar bunurile pot fi avariate.
 - ▶ Nu transportați un acumulator deteriorat.
- În timpul transportului, acumulatorul poate cădea sau se poate deplasa. Risc de rănire a persoanelor și de avariere a bunurilor.
 - ▶ Ambalați acumulatorul în ambalaj, astfel încât să nu se poată mișca.
 - ▶ Asigurați ambalajul astfel încât să nu se poată mișca.

4.8.3 Încărcător

▲ AVERTISMENT

- În timpul transportului, încărcătorul poate cădea sau se poate deplasa. Risc de rănire a persoanelor și de avariere a bunurilor.
 - ▶ Scoateți ștecărul din priză.
 - ▶ Extrageți acumulatorul.
 - ▶ Asigurați încărcătorul cu centuri de fixare, curele sau cu o plasă astfel încât aceasta să nu poată cădea și să nu se poată deplasa.
- Cablul de alimentare nu se pretează la transportul încărcătorului cu ajutorul acestuia. Cablul de alimentare și încărcătorul se pot deteriora.
 - ▶ Înfășurați cablul de racord și fixați-l la încărcător.

4.9 Stocarea

4.9.1 Motor combinat

▲ AVERTISMENT

- Copiii nu pot identifica și evalua pericolele pe care le generează motorul combinat. Copiii pot suferi leziuni grave.



- ▶ Extrageți acumulatorul.
- ▶ Depozitați motorul combinat în afara razei de acces a copiilor.
- Contactele electrice de la motorul combinat și de la componentele metalice pot coroda din cauza umezelii. Este posibilă deteriorarea motorului combinat.



▶ Extrageți acumulatorul.

▶ Depozitați motorul combinat curat și uscat.

4.9.2 Acumulator

▲ AVERTISMENT

- Copiii nu pot recunoaște și evalua pericolele pe care le prezintă acumulatorul. Copiii pot suferi leziuni grave.
 - ▶ Depozitați acumulatorul într-un loc care nu este la îndemâna copiilor.
- Acumulatorul nu este protejat împotriva tuturor influențelor mediului. Dacă acumulatorul este expus la anumite influențe ale mediului, acesta se poate deteriora iremediabil.
 - ▶ Depozitați acumulatorul într-un loc curat și uscat.
 - ▶ Depozitați acumulatorul într-un spațiu închis.
 - ▶ Depozitați acumulatorul separat motorul combinat.
 - ▶ Dacă acumulatorul este depozitat în încărcător: îndepărtați ștecărul de rețea și depozitați acumulatorul cu o stare de încărcare între 40 % și 60 % (2 LED-uri care luminează verde).
 - ▶ Nu depozitați acumulatorul la temperaturi aflate în afara intervalului specificat, 19.4.

4.9.3 Încărcător

▲ AVERTISMENT

- Copiii nu pot recunoaște și evalua pericolele pe care le prezintă încărcătorul. Copiii sunt în situații de risc de rănire gravă sau deces.
 - ▶ Scoateți ștecărul de rețea.
 - ▶ Depozitați încărcătorul într-un loc care nu este la îndemâna copiilor.
- Încărcătorul nu este protejat împotriva tuturor influențelor mediului. Dacă încărcătorul este expus la anumite influențe ale mediului, acesta se poate avaria.
 - ▶ Scoateți ștecărul de rețea.
 - ▶ Dacă încărcătorul este cald: Lăsați încărcătorul să se răcească.
 - ▶ Depozitați încărcătorul într-un loc curat și uscat.
 - ▶ Depozitați încărcătorul într-un spațiu închis.
 - ▶ Nu depozitați încărcătorul la temperaturi aflate în afara intervalului specificat, 19.4.

- Cablul de alimentare nu se pretează la transportarea sau suspendarea încărcătorului cu ajutorul acestuia. Cablul de alimentare și încărcătorul se pot deteriora.
 - ▶ Apucați și țineți încărcătorul de carcasă. Degajarea mânerului încărcătorului facilitează ridicarea acestuia.
 - ▶ Suspendați încărcătorul de consola de perete.

4.10 Curățarea, întreținerea și repararea

▲ AVERTISMENT

- Dacă se introduce acumulatorul pe durata curățării, întreținerii sau reparării, este posibilă pornirea din greșeală a motorului combinat. Risc de rănire gravă a persoanelor și de pagube materiale.













▶ Extrageți acumulatorul.

- Agenții de curățare corozivi, curățarea cu jet de apă sau obiectele ascuțite pot deteriora motorul combinat sau acumulatorul. Dacă motorul combinat sau acumulatorul nu sunt curățate corespunzător, componentele s-ar putea să nu mai funcționeze corect, iar dispozitivele de siguranță să fie scoase din funcțiune. Se pot produce grave leziuni corporale.
 - ▶ Curățați motorul combinat și acumulatorul conform celor descrise în aceste instrucțiuni de utilizare.
- Dacă motorul combinat sau acumulatorul nu sunt întreținute sau reparate corespunzător, componentele ar putea să nu mai funcționeze corect, iar dispozitivele de siguranță ar putea fi dezactivate. Persoanele pot fi rănite grav sau chiar omorâte.
 - ▶ Nu întrețineți sau reparați singur motorul combinat și acumulatorul.
 - ▶ Dacă motorul combinat sau acumulatorul trebuie întreținute sau reparate: Adresați-vă unui distribuitor STIHL.

5 Pregătirea gata de funcționare a motorului Kombi

5.1 Pregătirea de funcționare a motorului combinat

Înainte de începerea oricărui lucru trebuie parcurși pașii următori:

- ▶ Asigurați-vă că următoarele componente sunt într-o stare sigură:
 - Motor combinat,  4.6.1.
 - Atașați unealta combinată conform descrierii din instrucțiunile de utilizare ale unelei combinate.
 - Acumulator,  4.6.2.
- ▶ Verificarea acumulatorului,  11.2.
- ▶ Încărcați acumulatorul complet,  6.1.
- ▶ Curățați motorul combinat,  16.1.
- ▶ Atașați mânerul circular,  7.1.
- ▶ Dacă se folosește un FS-KM sau un RG-KM: montați limitatorul de pas,  7.2.
- ▶ Atașați unealta combinată conform descrierii din instrucțiunile de utilizare ale unelei combinate.
- ▶ Dacă se folosește un FS-KM, un RG-KM sau un HL-KM: așezați și reglați sistemul de transport,  8.1.
- ▶ Reglați mânerul circular,  8.2.
- ▶ Verificați elementele de comandă,  11.1.
- ▶ Dacă etapele nu pot fi efectuate: nu folosiți motorul combinat și apelați la un distribuitor STIHL.

6 Încărcarea bateriei și a LED-urilor

6.1 Încărcarea acumulatorului

Timpul de încărcare depinde de câțiva factori, de ex. temperatura acumulatorului sau temperatura ambiantă. Pentru o capacitate optimă, respectați intervalele de temperatură recomandate,  19.5. Timpul de încărcare real poate fi diferit de timpul de încărcare specificat. Timpul de încărcare este disponibil la www.stihl.com/charging-times.

Când ștecărul de rețea este introdus în priză, iar acumulatorul este introdus în încărcător, procesul de încărcare pornește automat. Când acumulatorul este complet încărcat, încărcătorul se decuplează automat.

În timpul încărcării, acumulatorul și încărcătorul se încălzesc.

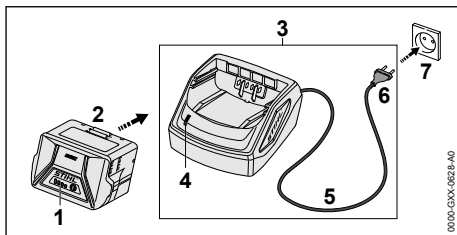

- ▶ Introduceți ștecărul de rețea (6) într-o priză de perete accesibilă (7). Încărcătorul (3) efectuează o auto-testare. LED-ul (4) luminează approx. 1 secundă verde și approx. 1 secundă roșu.
- ▶ Așezați cablul electric (5).
- ▶ Introduceți acumulatorul (2) în ghidajele încărcătorului (3) și apăsați până se oprește. LED-ul (4) luminează verde. LED-urile (1) luminează verde și are loc încărcarea acumulatorului (2).
- ▶ Dacă LED-ul (4) și LED-urile (1) de pe acumulator nu mai luminează: acumulatorul (2) este încărcat complet și poate fi scos din încărcător (3).
- ▶ Dacă nu se mai utilizează încărcătorul (3): Scoateți ștecărul de rețea (6) din priză (7).

6.2 Indicarea nivelului de încărcare

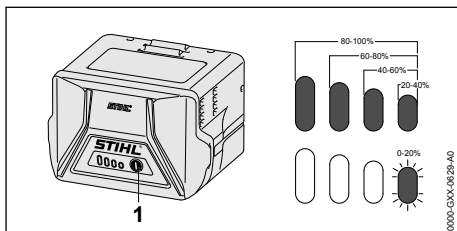

- ▶ Apăsați butonul (1). LED-urile luminează în verde timp de aproximativ 5 secunde și indică starea de încărcare.
- ▶ Dacă LED-ul din dreapta pâlpâie cu verde: încărcați acumulatorul.

6.3 LED-uri la acumulator

LED-urile pot indica starea de încărcare a acumulatorului sau defecțiunile. LED-urile pot lumina continuu, respectiv intermitent, verde sau roșu.

Dacă LED-urile luminează continuu sau intermitent verde, se indică nivelul de încărcare.

- ▶ Dacă LED-urile luminează continuu sau intermitent roșu: remediați defecțiunile,  18.1. La motorul combinat sau la acumulator există o defecțiune.

6.4 LED la încărcător

LED-ul indică starea încărcătorului.

Dacă LED-ul luminează cu culoarea verde, acumulatorul este în curs de încărcare.

- ▶ Dacă LED-ul luminează cu culoarea roșie: remediați defecțiunile.
Defecțiune a încărcătorului.

7 Asamblarea motorului Kombi

7.1 Atașarea mânerului circular

- ▶ Deconectați motorul combinat și scoateți acumulatorul.

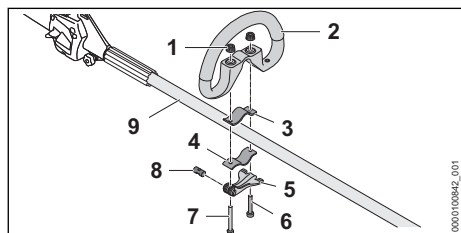

- ▶ Introduceți bolțul (8) în orificiul din întinzătorul rapid (5).
Aliniați bolțul (8) astfel încât creștătura acestuia să se afle în partea de jos.
- ▶ Așezați colierul (3) în mânerul circular, astfel încât găurile să fie aliniate.
- ▶ Așezați mânerul circular (2) împreună cu colierul (3) pe tijă (9).
- ▶ Treceți șurubul lung (7) prin găurile din bolt și introduceți-l în întinzătorul rapid (5).
- ▶ Apăsăți colierul (4) împotriva tijei și aliniați-l astfel încât găurile să fie aliniate.
- ▶ Introduceți șurubul scurt (6) prin găuri.
- ▶ Introduceți șurubul lung (7) prin găuri.
- ▶ Însurubați piulițele moletate (1).
- ▶ Rabatați întinzătorul rapid (5) în poziția închis.

Dacă mânerul circular (2) nu mai poate fi împins, atunci lungimea mânerului circular este reglată fix.

- ▶ Dacă mânerul circular (2) poate fi împins:
 - ▶ Rabatați întinzătorul rapid (5) în poziția deschis.
 - ▶ Strângeți piulițele moletate (1).
 - ▶ Rabatați întinzătorul rapid (5) în poziția închis.
Mânerul circular (2) nu mai poate fi împins.
- ▶ Dacă întinzătorul rapid (5) nu poate fi rabatat complet în poziția închis:
 - ▶ Rabatați întinzătorul rapid (5) în poziția deschis.

- ▶ Slăbiți piulițele moletate (1).
- ▶ Rabatați întinzătorul rapid (5) în poziția închis.
Mânerul circular (2) nu mai poate fi împins.

7.2 Montarea limitatorului de pas

- ▶ Deconectați motorul combinat și scoateți acumulatorul.

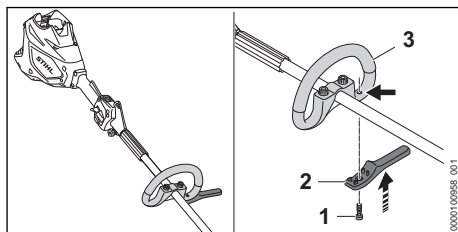

- ▶ Așezați limitatorul de pas (2) pe mânerul circular (3).
Limitatorul de pas este la același nivel cu mânerul circular.
- ▶ Însurubați șurubul (1) și strângeți-l ferm.

8 Reglarea motorului Kombi pentru utilizator

8.1 Așezarea și reglarea centurii de umăr simplă

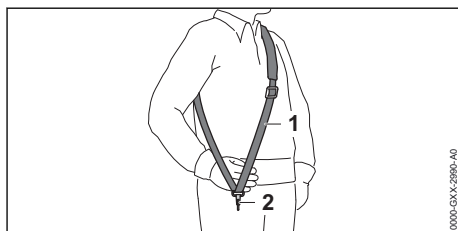

- ▶ Așezați centura de umăr (1).
- ▶ Reglați centura de umăr (1) în așa fel încât cârligul-carabină (2) să se găsească la aproximativ un lat de palmă sub coapsa dreaptă.

În acest manual cu instrucțiuni sunt indicate alte sisteme de susținere care pot fi utilizate, 20.2.

8.2 Alinierea și reglarea mânerului circular

Mânerul circular poate fi reglat în diferite poziții, indiferent de utilizare și de mărimea corporală a utilizatorului.

- ▶ Deconectați motorul combinat și scoateți acumulatorul.

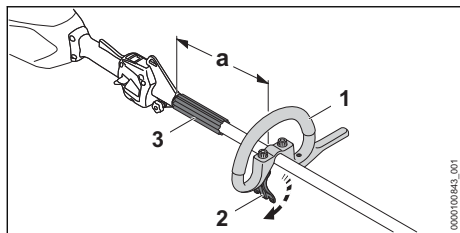

- ▶ Slăbiți întinzătorul rapid (2).
- ▶ Împingeți mânerul circular (1) în așa fel în poziția dorită, încât să fie îndeplinite următoarele condiții:
 - Distanțierul (3) trebuie să fie montat între mânerul circular (1) și inelul de susținere.
 - Dacă se folosește un cap cositor: a = maxim 30 cm
 - Dacă se folosește o unealtă tăietoare metalică: a = maxim 25 cm
- ▶ Închideți întinzătorul rapid (2) astfel încât mânerul circular (1) să nu mai poată fi rotit în jurul tije.

9 Introducerea și scoaterea bateriei

9.1 Introducerea acumulatorului

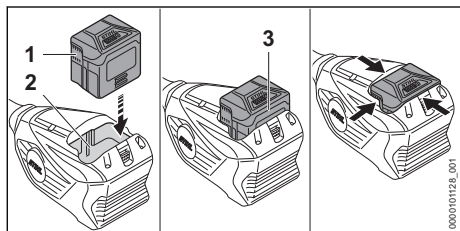

- ▶ Apăsați acumulatorul (1) în compartimentul acumulatorului (2) până când se aude un clic. Săgețile (3) de pe acumulator (1) sunt vizibile în continuare, iar acumulatorul (1) este fixat în compartimentul acumulatorului (2). Între motorul combinat și acumulator (1) nu există niciun contact electric.
- ▶ Apăsați acumulatorul (1) în compartimentul acumulatorului (2) până la opritor. Acumulatorul (1) se blochează pe poziție cu un al doilea clic și se închide strâns pe carcasa motorului combinat.

9.2 Extragerea acumulatorului

- ▶ Așezați motorul combinat pe o suprafață plană.

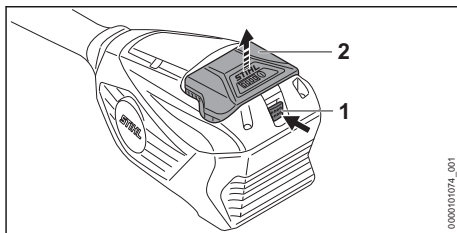

- ▶ Apăsați maneta de blocare (1). Acumulatorul (2) este acum deblocat și poate fi scos.

10 Pornirea și oprirea (conectarea și deconectarea) motorului Kombi

10.1 Conectarea motorului combinat

- ▶ Țineți motorul combinat cu mâna dreaptă pe mânerul de comandă, astfel încât degetul mare să cuprindă punctul de prindere (2) al mânerului de comandă.
- ▶ Cu mâna stângă țineți motorul combinat de mânerul circular, astfel încât degetul mare să cuprindă mânerul circular.

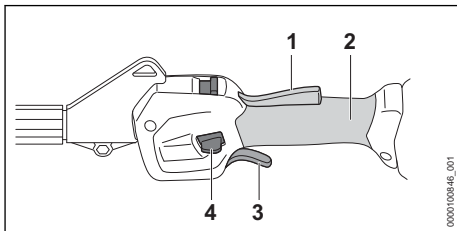

- ▶ Apăsați cu mâna și țineți apăsată pârghia ergonomică (1).
- ▶ Apăsați cursorul de deblocare (4) în jos cu degetul mare.
- ▶ Apăsați maneta de acționare (3) cu degetul arătător și mențineți-o apăsată. Motorul combinat accelerează și unealta combinată se rotește.

Cu cât apăsați mai mult maneta de acționare (3), cu atât unealta combinată se rotește mai repede.

În treapta de putere maximă, motorul combinat identifică unealta combinată montată și adaptează turația corespunzătoare automat.

10.2 Deconectarea motorului combinat

- ▶ Eliberați pârghia de comutare și blocajul pârghiei de comutare.

- ▶ Așteptați până când unealta combinată nu mai este acționată.
 - ▶ În cazul în care unealta combinată este acționată în continuare: scoateți acumulatorul și adresați-vă unui distribuitor STIHL.
- Motorul combinat este defect.

11 Verificarea motorului combinat și a acumulatorului

11.1 Verificarea elementelor de comandă

Cursorul de deblocare, pârghia ergonomică și maneta de acționare

- ▶ Extrageți acumulatorul.
 - ▶ Încercați să apăsați maneta de acționare fără să acționați cursorul de deblocare.
 - ▶ Dacă maneta de acționare nu poate fi apăsată: nu folosiți motorul combinat și apelați la un distribuitor STIHL.
- Cursorul de deblocare este defect.
- ▶ Apăsați cursorul de deblocare și mențineți-l apăsat.
 - ▶ Apăsați și țineți pârghia ergonomică apăsată.
 - ▶ Apăsați maneta de acționare.
- Cursorul de deblocare poate fi eliberat.
- ▶ Eliberați maneta de acționare și pârghia ergonomică.
 - ▶ În cazul în care cursorul de deblocare, maneta de acționare sau pârghia ergonomică funcționează greoi sau nu revin în poziția inițială: nu folosiți motorul combinat și apelați la un distribuitor STIHL.
- Cursorul de deblocare, maneta de acționare sau pârghia de ergonomică sunt defecte.

Conectarea motorului combinat

- ▶ Introduceți acumulatorul.
 - ▶ Apăsați cursorul de deblocare și mențineți-l apăsat.
 - ▶ Apăsați maneta de acționare și mențineți-o apăsată.
- Unealta combinată se mișcă.
- ▶ Dacă se aprind intermitent 3 LED-uri: scoateți acumulatorul și adresați-vă unui distribuitor STIHL.
- La motorul combinat există o defecțiune.
- ▶ Eliberați maneta de acționare.
- Unealta combinată nu se mai rotește după scurt timp.
- ▶ În cazul în care unealta combinată este acționată în continuare: scoateți acumulatorul și adresați-vă unui distribuitor STIHL.
- Motorul combinat este defect.

11.2 Verificarea acumulatorului

- ▶ Apăsați butonul de la acumulator.
- LED-urile se aprind sau pâlpăie.
- ▶ Dacă LED-urile nu se aprind sau nu pâlpăie: nu folosiți acumulatorul și apelați la un distribuitor STIHL.
- Defecțiune a bateriei.

12 Lucrul cu motorul Kombi

12.1 Ținerea și ghidarea motorului Kombi

În funcție de unealta Kombi atașată și a utilizării motorul Kombi trebuie ținut și ghidat în mod diferit.

- ▶ Mențineți și ghidați motorul Kombi precum este descris în Manualul cu instrucțiuni de folosire a unelei Kombi atașate.

12.2 Reglarea treptei de putere

În funcție de modul de folosire, pot fi reglate 2 trepte de putere. Poziția cursorului pentru trepte de putere (1) indică treapta de putere reglată.

Treapta de putere reglată influențează timpul de funcționare a acumulatorului.

—



ECO

redușă

—



maximă

Dacă este reglată treapta de putere maximă, motorul combinat identifică unealta combinată montată și adaptează turația corespunzătoare automat.

Dacă este reglată treapta de putere ECO, turația este redusă.

Acest lucru poate prelungi timpul de funcționare a acumulatorului.

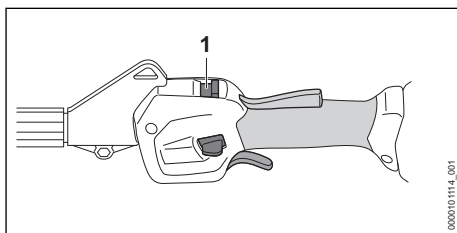

- ▶ Împingeți cursorul pentru trepte de putere (1) în poziția dorită cu degetul mare.

12.3 Lucrări

În funcție de unealta combinată atașată, se poate lucra în mod diferit cu motorul combinat.

- ▶ Lucrați conform descrierii din instrucțiunile de utilizare ale unelei combinate atașate.

Pentru o capacitate optimă, respectați intervalele de temperatură recomandate,  19.5.

13 După lucru

13.1 După lucru

- ▶ Deconectați motorul combinat și scoateți acumulatorul.
- ▶ Dacă motorul combinat este umed: lăsați motorul combinat să se usuce.
- ▶ Dacă acumulatorul este ud sau umed: lăsați acumulatorul să se usuce,  19.5.
- ▶ Curățați motorul combinat.
- ▶ Curățați acumulatorul.

14 Transportarea

14.1 Transportul motorului combinat

- ▶ Deconectați motorul combinat și scoateți acumulatorul.

Purtarea motorului combinat

- ▶ Purtați motorul combinat de tijă cu o mână astfel încât unealta combinată să fie îndreptată spre spate și motorul combinat să fie în echilibru.

Transportul motorului combinat într-un vehicul

- ▶ Asigurați motorul combinat astfel încât să nu se poată răsturna sau deplasa.

14.2 Transportul acumulatorului

- ▶ Deconectați motorul combinat și scoateți acumulatorul.
- ▶ Asigurați-vă de faptul că acumulatorul este într-o stare sigură.
- ▶ Ambalați acumulatorul astfel încât să nu se poată mișca în ambalaj.
- ▶ Asigurați ambalajul astfel încât să nu se poată mișca.

Acumulatorul se supune cerințelor privind transportul bunurilor periculoase. Acumulatorul este clasificat ca UN 3480 (baterii litiu-Ion) și a fost verificat conform manualului de verificare și criterii UN partea III, subcapitolul 38.3.

Reglementările de transport sunt indicate în www.stihl.com/safety-data-sheets.

14.3 Transportul încărcătorului

- ▶ Scoateți ștecărul din priză.
- ▶ Extrageți acumulatorul.
- ▶ Înfășurați cablul de racord și fixați-l la încărcător.
- ▶ Dacă încărcătorul este transportat într-un autovehicul: Asigurați încărcătorul cu centuri de fixare, curele sau cu o plasă astfel încât încărcătorul să nu poată cădea și să nu se poată deplasa.

15 Stocarea

15.1 Depozitarea motorului combinat

- ▶ Deconectați motorul combinat și scoateți acumulatorul.
- ▶ Detașați unealta combinată conform descrierii în instrucțiunile de utilizare ale unelei combinate.
- ▶ Depozitați motorul combinat astfel încât să fie îndeplinite următoarele condiții:
 - Motorul combinat nu se poate răsturna și deplasa.
 - Motorul combinat este în afara razei de acces a copiilor.
 - Motorul combinat este curat și uscat.

15.2 Depozitarea acumulatorului

STIHL recomandă păstrarea acumulatorului într-o stare de încărcare între 40 % și 60 % (2 LED-uri care se aprind verde).

- ▶ Depozitați acumulatorul așa încât să se respecte următoarele condiții:
 - Acumulatorul este depozitat într-un loc care nu se află la îndemâna copiilor.
 - Acumulatorul este curat și uscat.
 - Acumulatorul se află într-un spațiu închis.
 - Acumulatorul este deconectat de la motorul combinat.
 - Dacă acumulatorul este depozitat în încărcător: îndepărtați ștecărul de rețea și depozitați acumulatorul cu o stare de încărcare între 40 % și 60 % (2 LED-uri care luminează verde).
 - Nu depozitați acumulatorul la temperaturi aflate în afara intervalului de temperatură specificat,  19.4.

INDICAȚIE

- Dacă acumulatorul nu este depozitat conform descrierii din prezentul Manual de utilizare, acumulatorul se poate descărca profund și, astfel, poate suferi daune iremediabile.
 - ▶ Înainte de depozitare, încărcați acumulatorul descărcat. STIHL recomandă păstrarea acumulatorului într-o stare de încărcare între 40 % și 60 % (2 LED-uri care luminează verde).
 - ▶ Depozitați acumulatorul separat de motorul combinat.

15.3 Depozitarea încărcătorului

- ▶ Scoateți ștecărul din priză.

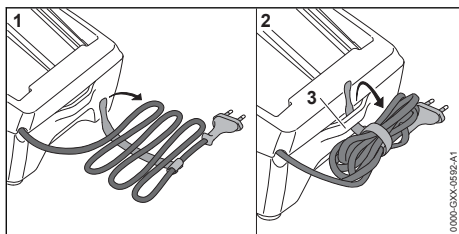

- ▶ Înfășurați cablul de racord și fixați-l la încărcător.
- ▶ Depozitați încărcătorul astfel încât să se respecte următoarele condiții:
 - Încărcătorul este depozitat într-un loc care nu se află la îndemâna copiilor.
 - Încărcătorul este curat și uscat.
 - Încărcătorul este depozitat într-un spațiu închis.
 - Încărcătorul nu este suspendat de cablul de racord sau la nivelul suportului (3) pentru cablul de racord.
 - Nu depozitați încărcătorul la temperaturi aflate în afara intervalului de temperatură specificat, 19.4.

16 Curățare**16.1 Curățarea motorului combinat**

- ▶ Deconectați motorul combinat și scoateți acumulatorul.

- ▶ Curățați motorul combinat cu o lavetă umedă.
- ▶ Îndepărtați materiile străine din compartimentul acumulatorului și curățați compartimentul acumulatorului folosind o lavetă curată.
- ▶ Curățați contactele electrice din compartimentul acumulatorului folosind o pensulă sau o perie moale.

16.2 Curățarea bateriei

- ▶ Curățați bateria cu o lavetă umedă.

16.3 Curățarea încărcătorului

- ▶ Scoateți ștecărul din priză.
- ▶ Curățați încărcătorul cu o lavetă umedă.
- ▶ Fanțele de ventilație se curăță cu o pensulă.
- ▶ Curățați contactele electrice ale încărcătorului folosind o pensulă sau o perie moale.

17 Întreținerea și repararea**17.1 Intervaile de întreținere**

Intervaile de întreținere depind de condițiile ambientale și de lucru. STIHL recomandă următoarele intervale de întreținere:

Anual

- ▶ Se solicită verificarea motorului combinat de către un distribuitor STIHL.

17.2 Repararea motorului combinat

Utilizatorul nu poate repara singur motorul combinat.

- ▶ Dacă motorul combinat este defect sau deteriorat: nu folosiți motorul combinat și apelați la un distribuitor STIHL.

17.3 Întreținerea și repararea bateriei

Bateria nu are nevoie de întreținere și nu poate fi reparată.

- ▶ Dacă bateria este defectă sau avariată: înlocuiți bateria.

18 Depanare

18.1 Remedierea defecțiunilor la motorul combinat și la acumulator

| Defecțiunea | LED-uri la acumulator | Cauza | Remediere |
|---|--|--|---|
| La conectare, motorul combinat nu demarează. | 1 LED luminează intermitent verde. | Acumulatorul este aproape descărcat. | ▶ Încărcați acumulatorul. |
| | 1 LED luminează roșu. | Acumulatorul este prea fierbinte sau prea rece. | ▶ Extrageți acumulatorul. ▶ Lăsați acumulatorul să se răcească sau să se încălzească. |
| | 3 LED-uri luminează intermitent roșu. | La motorul combinat există o defecțiune. | ▶ Extrageți acumulatorul. ▶ Curățați contactele electrice din compartimentul acumulatorului. ▶ Introduceți acumulatorul. ▶ Conectați motorul combinat. ▶ Dacă cele 3 LED-uri pâlpâie în continuare cu culoarea roșie: nu folosiți motorul combinat și apelați la un distribuitor STIHL. |
| | 3 LED-uri aprinse roșu. | Motorul combinat este prea cald. | ▶ Extrageți acumulatorul. ▶ Lăsați motorul combinat să se răcească. |
| | 4 LED-uri luminează intermitent roșu. | Defecțiune la acumulator. | ▶ Scoateți acumulatorul și introduceți-l din nou. ▶ Conectați motorul combinat. ▶ Dacă cele 4 LED-uri luminează în continuare intermitent roșu: nu folosiți acumulatorul și apelați la un distribuitor STIHL. |
| | | Conexiunea electrică între motorul combinat și acumulator este întreruptă. | ▶ Extrageți acumulatorul. ▶ Curățați contactele electrice din compartimentul acumulatorului. ▶ Introduceți acumulatorul. |
| | | Motorul combinat sau acumulatorul sunt umede. | ▶ Lăsați motorul combinat sau acumulatorul să se usuce,  19.5. |
| | Maneta de acționare este deja apăsată înaintea acționării cursorului de deblocare. | ▶ Porniți motorul combinat conform descrierii din acest manual cu instrucțiuni de utilizare. | |
| În timpul funcționării, motorul combinat se oprește. | 3 LED-uri aprinse roșu. | Motorul combinat este prea cald. | ▶ Extrageți acumulatorul. ▶ Lăsați motorul combinat să se răcească. |
| | | Există o defecțiune electrică. | ▶ Scoateți acumulatorul și introduceți-l din nou. ▶ Conectați motorul combinat. |
| Timpul de funcționare a motorului combinat este prea scurt. | | Acumulatorul nu este complet încărcat. | ▶ Încărcați acumulatorul complet. |
| | | Durata de utilizare a acumulatorului este depășită. | ▶ Înlocuiți acumulatorul. |
| Treptele de putere nu pot fi reglate. | | Maneta de acționare este apăsată, iar motorul combinat este pornit. | ▶ Reglați treapta de putere conform descrierii din aceste instrucțiuni de utilizare. |

| Defecțiunea | LED-uri la acumulator | Cauza | Remediere |
|---|-----------------------|---|--|
| Procesul de încărcare nu este inițiat după așezarea acumulatorului în încărcător. | 1 LED aprins roșu. | Acumulatorul este prea fierbinte sau prea rece. | ▶ Lăsați acumulatorul introdus în încărcător. Încărcarea începe automat după ce s-a atins intervalul de temperatură permis. |

18.2 Asistență privind produsul și ajutor pentru utilizare

Asistența privind produsul și ajutorul pentru utilizare pot fi obținute la un serviciu de asistență tehnică STIHL.

Posibilitățile de contact și informațiile pot fi găsite la adresa <https://support.stihl.com> sau www.stihl.com.

19 Date tehnice

19.1 Motor combinat STIHL KMA 80.0 R

- Acumulatoroare permise:
 - STIHL AK
- Greutate fără unealtă combinată: 3,1 kg

Durata de funcționare este disponibilă la www.stihl.com/battery-life.

19.2 Acumulator STIHL AK

- Tehnologie de acumulatoroare: Litiu-ion
- Tensiune: 36 V
- Capacitatea în Ah: vezi plăcuța de identificare
- Conținutul de energie în Wh: vezi plăcuța de identificare
- Greutatea în kg: vezi plăcuța de identificare

19.3 Încărcător STIHL AL 101

- Tensiune nominală: vezi plăcuța de identificare
- Frecvența: a se vedea plăcuța de identificare
- Puterea nominală: a se vedea plăcuța de identificare
- Curent de încărcare: vezi plăcuța de identificare

Timpii de încărcare sunt disponibili la www.stihl.com/charging-times.

19.4 Limite de temperatură



AVERTISMENT

- Acumulatorul nu este protejat împotriva tuturor influențelor mediului. Dacă acumulatorul este expus la anumite influențe ale mediului, acesta se poate aprinde sau exploda. Risc de rănire gravă a persoanelor și de pagube materiale.
 - ▶ Nu încărcați acumulatorul la temperaturi sub - 20 °C sau peste + 50 °C.
 - ▶ Nu utilizați motorul combinat, acumulatorul sau încărcătorul la temperaturi sub - 20 °C sau peste + 50 °C.
 - ▶ Nu depozitați motorul combinat, acumulatorul sau încărcătorul la temperaturi sub - 20 °C sau peste + 70 °C.

19.5 Intervale de temperatură recomandate

Pentru o capacitate optimă a motorului combinat, a acumulatorului și a încărcătorului, respectați următoarele intervale de temperatură:

- Încărcare: + 5 °C până la + 40 °C
- Utilizare: - 10 °C până la + 40 °C
- Depozitare: - 20 °C până la + 50 °C

Dacă acumulatorul este încărcat, utilizat ori depozitat la temperaturi în afara intervalului de temperaturi recomandat, capacitatea acestuia poate fi redusă.

În cazul în care acumulatorul este ud sau umed, lăsați-l să se usuce de cel puțin 48 de ore la o temperatură mai mare de + 15 °C și mai mică de + 50 °C și la o umiditate mai mică de 70 %. O umiditate mai mare poate prelungi timpul de uscare.

19.6 Nivelurile de zgomot și vibrații

STIHL recomandă purtarea unei căști de protecție auditivă.

Valorile exacte ale sunetelor și valorile vibrațiilor depind de unealta combinată montată și sunt descrise în manualul cu instrucțiuni al uneltei combinate.

- Nivel de presiune acustică L_{pA} măsurat conform ISO 10517, ISO 11201, ISO 22868: 76 dB(A) până la 90 dB(A). Valoarea K pentru nivelul presiunii acustice este 2,0 dB(A).
- Nivelul de putere sonoră L_{wA} măsurat conform ISO 3744, ISO 10517, ISO 22868: 88 dB(A) până la 102 dB(A). Valoarea K pentru nivelul presiunii sunetului și nivelul puterii sunetului este 2,0 dB(A).
- Valoarea vibrațiilor a_{hv} măsurată conform EN 50636-2-91, EN 50636-2-92, EN 50636-2-100, ISO 20643, ISO 22867
 - Mâner de comandă: 1,4 m/s² până la 3,2 m/s². Valoarea K pentru nivelul vibrației este 2,0 m/s².
 - Mâner circular: 1,9 m/s² până la 5,0 m/s². Valoarea K pentru nivelul vibrației este 2,0 m/s².

Valorile nivelurilor indicate ale vibrațiilor au fost măsurate conform unei metode de testare standardizate și pot fi folosite pentru compararea aparatelor electrice. Valorile efective ale vibrațiilor ce survin pot să difere de valorile indicate, în funcție de modul de utilizare. Valorile indicate ale vibrațiilor se pot întrebuița pentru o primă estimare a solicitării din punct de vedere al vibrațiilor. Solicitarea efectivă prin vibrații trebuie estimată. Pot fi astfel luați în considerare timpii în care aparatul electric este deconectat și aceia în care a funcționat însă fără a fi sub sarcină.

Informații referitoare la conformitatea cu Directiva pentru vibrații 2002/44/CE sunt disponibile la www.stihl.com/vib.

19.7 REACH

REACH este Regulamentul european referitor la înregistrarea, evaluarea și autorizarea substanțelor chimice.

20.2 Combinații din unelte tăietoare, apărătoare și sisteme de transport



| Unealtă tăietoare | Apărătoare | Limitator de pas | Sistem de transport |
|---|--|--|---|
| <ul style="list-style-type: none"> – Cap cositor PolyCut 18-2 (Ø 335 mm) – Cap cositor PolyCut 28-2 (Ø 365 mm) Cap cositor cu fir pentru cosit iarba „rotund, silențios” cu diametru de 2,4 mm: <ul style="list-style-type: none"> – Cap cositor AutoCut 25-2 – Cap cositor AutoCut C 26-2 – Cap cositor AutoCut 27-2 – Cap cositor AutoCut 28-2 – Cap cositor AutoCut 36-2 – Cap cositor DuroCut 20-2 – Cap cositor SuperCut 20-2 – Cap cositor TrimCut C 32-2 | <ul style="list-style-type: none"> – Apărătoare pentru capetele cositoare (Ø 420 mm) – Apărătoare universală împreună cu ecran de protecție și cuțit de debitat (Ø 420 mm) | <ul style="list-style-type: none"> – opțional | <ul style="list-style-type: none"> – Centură de umăr – Centură de umăr dublă cu element de decuplare rapidă |

Informații referitoare la conformarea Regulamentului REACH sunt date la www.stihl.com/reach.

20 Combinații cu unelte Kombi

20.1 Unelte combinate atașabile

Următoarele unelte combinate pot fi atașate:

- STIHL BG-KM: suflantă
- STIHL BF-KM: rariță
- STIHL FBD-KM: accesoriu pentru definirea stratului
- STIHL FCB-KM: mașină de tăiat margini
- STIHL FCS-KM: mașină de tăiat margini
- STIHL FH-KM 145°: cuțit de defrișat
- STIHL FS-KM: motocoasă
 - Folosiți scula combinată STIHL FS-KM numai cu limitatorul de pas atașat,  7.
 - Scula combinată STIHL FS-KM se utilizează numai în combinațiile indicate,  20.1.
- STIHL HL-KM 0°: mașină pentru tuns tufișuri
- STIHL HL-KM 145°: mașină pentru tuns tufișuri
- STIHL HT-KM: emondor de înălțime
- STIHL KB-KM: perie măturătoare
- STIHL KW-KM: cilindru de măturat
- STIHL RG-KM: mașină pentru îndepărtat buruienile
 - Folosiți scula combinată STIHL RG-KM numai cu limitatorul de pas atașat,  7.
- STIHL SP-KM: mașină de recoltat specială

| Unealtă tăietoare | Apărătoare | Limitator de pas | Sistem de transport |
|--|--|--|---------------------|
| <ul style="list-style-type: none"> - Disc de tuns iarba 230-2 (Ø 230 mm) - Disc de tuns iarba 230-4 (Ø 230 mm) - Disc de tuns iarba 230-8 (Ø 230 mm) - Disc de tuns iarba 250-32 (Ø 250 mm) - Disc de tuns iarba 260-2 (Ø 260 mm) - Cuțit de defrișat 250-3 (Ø 250 mm) | <ul style="list-style-type: none"> - Apărătoare universală fără ecran de protecție (Ø 420 mm) | <ul style="list-style-type: none"> - recomandat | |

21 Combinație de sisteme de susținere

21.1 Combinații de sisteme de transport

Aici sunt indicate sistemele de transport care pot fi utilizate:



Centură de umăr



Centură de umăr dublă

22 Piese de schimb și accesorii

22.1 Piese de schimb și accesorii

STIHL Aceste simboluri identifică piesele de schimb originale STIHL și accesoriile originale STIHL.

STIHL recomandă folosirea pieselor de schimb originale STIHL și a accesoriilor originale STIHL.

Piesele de schimb și accesoriile altor producători nu pot fi evaluate de STIHL referitor la fiabilitate, siguranță și potrivire în pofida monitorizării continue a pieței, iar STIHL nu poate recomanda utilizarea acestora.

Piesele de schimb și accesoriile originale STIHL se pot procura de la un distribuitor STIHL.

23 Eliminare

23.1 Salubritatea motorului combinat și a acumulatorului

Informațiile referitoare la eliminare pot fi obținute din partea administrației locale sau din partea unui distribuitor de specialitate STIHL.

O eliminare necorespunzătoare poate dăuna sănătății și mediului.

- ▶ Produsele STIHL și ambalajul acestora trebuie livrate pentru reciclare la un centru de colectare adecvat, conform prevederilor locale.
- ▶ Nu eliminați împreună cu gunoiul menajer.

24 Declarație de conformitate EU

24.1 Motor combinat STIHL KMA 80.0 R

ANDREAS STIHL AG & Co. KG
Badstraße 115
D-71336 Waiblingen

Germania

declară cu propria răspundere, că

- Tipul constructiv: motor combinat cu acumulator
- Marca: STIHL
- Tip: KMA 80.0 R
- Identificator de serie: FA08

este conform cu cerințele Directivelor relevante 2011/65/UE, 2006/42/CE, 2014/30/UE și 2000/14/CE și a fost creat și produs în conformitate cu versiunile diverselor standarde aplicabile la respectivele date de producție în combinație cu uneltele combinate indicate în aceste instrucțiuni de utilizare: EN 55014-1, EN 55014-2, EN 62233, EN 60335-1, EN 62841-1 și EN ISO 12100 cu respectarea standardelor EN 60335-2-72, EN 50636-2-92, EN 50636-2-100, ISO 11680-1, EN 62841-4-1, EN 62841-4-2 și EN 62841-4-4.

Motorul combinat descris în aceste instrucțiuni de utilizare poate fi pus în funcțiune numai împreună cu una dintre uneltele combinate specificate în aceste instrucțiuni de utilizare.

Documentele tehnice sunt păstrate de Departamentul de autorizare produse al ANDREAS STIHL AG & Co. KG.

Anul de fabricație, țara producătoare și seria mașinii sunt specificate pe motorul combinat.

Waiblingen, 15.10.2022

ANDREAS STIHL AG & Co. KG

reprezentat de



Robert Olma, Vice President, Regulatory Affairs & Global Governmental Relations

25 Declarația de conformitate UKCA

25.1 Motor combinat STIHL KMA 80.0 R

**UK
CA**

ANDREAS STIHL AG & Co. KG
Badstraße 115
D-71336 Waiblingen
Germania

declară cu propria răspundere, că

- Tipul constructiv: motor combinat cu acumulator
- Marca: STIHL
- Tip: KMA 80.0 R
- Identificator de serie: FA08

este conform cu cerințele Regulamentelor pentru Regatul Unit The Restriction of the Use of Certain Hazardous Substances in Electrical and Electronic Equipment Regulations 2012, Supply of Machinery (Safety) Regulations 2008, Electromagnetic Compatibility Regulations 2016 și Noise Emission in the Environment by Equipment for use Outdoors Regulations 2001 și a fost creat și produs în conformitate cu versiunile diverselor standarde aplicabile la respectivele date de producție în combinație cu uneltele combinate indicate în aceste instrucțiuni de utilizare: EN 55014-1, EN 55014-2, EN 62233, EN 60335-1, EN 62841-1 și EN ISO 12100 cu respectarea standardelor EN 60335-2-72, EN 50636-2-92, EN 50636-2-100, ISO 11680-1, EN 62841-4-1, EN 62841-4-2 și EN 62841-4-4.

Motorul combinat descris în aceste instrucțiuni de utilizare poate fi pus în funcțiune numai împreună cu una dintre uneltele combinate specificate în aceste instrucțiuni de utilizare.

Documentele tehnice sunt păstrate de ANDREAS STIHL AG & Co. KG.

Anul de fabricație, țara producătoare și seria mașinii sunt specificate pe motorul combinat.

Waiblingen, 15.10.2022

ANDREAS STIHL AG & Co. KG

reprezentat de



Robert Olma, Vice President, Regulatory Affairs & Global Governmental Relations

26 Instrucțiuni generale de siguranță pentru electrounelte

26.1 Introducere

Acest capitol descrie instrucțiunile generale de siguranță formulate în standardul european EN/IEC 62841 pentru electrounelte manuale, acționate cu motor.

STIHL trebuie să reproducă aceste texte.

Indicațiile de securitate precizate la "Siguranța electrică" cu privire la evitarea electrocutărilor nu se aplică produselor cu acumulator STIHL.



- **Citiți toate indicațiile de siguranță, instrucțiunile, imaginile și datele tehnice, cu care este prevăzută această electrounealtă.** Nerespectarea următoarelor instrucțiuni poate cauza electrocutare, incendii și/sau grave răni. **Păstrați toate instrucțiunile de siguranță și indicațiile pentru a fi folosite ulterior.**

Termenul întrebuițat în cadrul instrucțiunilor de siguranță "Electrounealtă" se referă la electrouneltele utilizate în rețea (cu cablu de rețea) și electrouneltele acționate prin acumulator (fără cablu de rețea).

26.2 Siguranța la locul de muncă

- a) **Mențineți curățenia la locul de muncă, precum și bunele condiții de luminozitate.** Zonele de lucru aflate în dezordine sau fără luminozitate pot duce la accidente.

- b) **Nu întrebuințați unealta electrică în zone cu potențial exploziv, în spații în care se găsesc lichide inflamabile, gaze sau praf.** Uneltele electrice produc scântei care la rândul lor ar putea aprinde praful sau aburii.
- c) **În timpul utilizării uneltei electrice țineți la distanță copiii și alte persoane.** În cazul distragerii atenției ați putea pierde controlul asupra uneltei electrice.

26.3 Siguranța electrică

- a) **Ștecherul uneltei electrice trebuie să corespundă prizei electrice.** Nu se vor aduce modificări ștecherului. Nu întrebuințați adaptoare la ștecher împreună cu uneltele electrice cu împământare. Ștecherile nemodificate și prizele electrice corespunzătoare reduc riscul unei eventuale electrocutări.
- b) **Evitați contactul unor părți ale corpului cu suprafețele conducătoare, cum ar fi cele ale țevilor, instalațiilor de încălzire, cuptoarelor și frigiderelor.** Apare un risc crescut de electrocutare atunci când corpul dumneavoastră devine conducător electric.
- c) **Protejați uneltele electrice de ploaie și umezeală.** Pătrunderea apei într-o unealtă electrică sporește riscul electrocutării.
- d) **Cablul de racord nu se va întrebuința în alte scopuri.** Nu folosiți niciodată cablul de racord pentru purtare, tragere sau pentru scoaterea ștecherului de la unealta electrică. Protejați cablul de căldură, ulei, muchi ascuțiți sau piese mobile. Cablurile avariate sau încurcate cresc riscul electrocutării.
- e) **Când întrebuințați o unealtă electrică în aer liber, utilizați numai cabluri prelungitoare destinate și pentru exterior.** Utilizarea unui cablu prelungitor destinat spațiilor din exterior reduce riscul electrocutării.
- f) **Atunci când utilizarea unei unelte electrice în mediu umed este inevitabilă, întrebuințați un întrerupător cu protecție la curenți paraziți.** Utilizarea întrerupătorului cu protecție la curenți paraziți reduce riscul electrocutării.

26.4 Siguranța persoanelor

- a) **Fiți vigilenți, acordați atenție la ceea ce faceți și acționați prevăzător atunci când lucrați cu scula electrică.** Nu întrebuințați electrouneltele dacă sunteți obosit sau vă aflați sub influența drogurilor, alcoolului sau medicamentelor. Un moment de neatenție în timpul

întrebuințării uneltei electrice poate duce la grave răni.

- b) **Purtați echipament personal de protecție și întotdeauna ochelari de protecție.** Purtarea echipamentului personal de protecție, precum mască antipraf, cizme de protecție stabile la alunecare, cască de protecție sau cască antifonică, în funcție de tipul și modul de utilizare a uneltei electrice, micșorează riscul apariției rănilor.
- c) **Evitați pornirea accidentală. Asigurați-vă că electrouneltele sunt oprite înainte de a o conecta la sursa de curent electric și/sau acumulator, de a o prinde sau de a o transporta.** Dacă, la transportarea uneltei electrice, țineți degetul pe comutator sau dacă unealta electrică este pornită în momentul conectării la sursa de curent electric, pot apărea accidente.
- d) **Înainte de pornirea uneltei electrice îndepărtați sculele de reglaj sau șurubelnițele.** Prezența unei unelte sau chei la o piesă rotativă a uneltei electrice, poate cauza răni.
- e) **Adoptați întotdeauna o poziție corectă a corpului. Asigurați o poziție sigură și păstrați-vă permanent echilibrul corporal.** Astfel veți putea avea un mai bun control asupra uneltei electrice în situații imprevizibile.
- f) **Purtați îmbrăcăminte corespunzătoare. Nu purtați îmbrăcăminte lejeră sau bijuterii. Asigurați distanța corespunzătoare între păr și îmbrăcăminte față de piesele mobile.** Îmbrăcăminte largă, bijuteriile sau părul lung s-ar putea prinde de componentele mobile.
- g) **În cazul în care sunt montate echipamente de scoatere și de colectare a prafului, acestea trebuie conectate și folosite în mod corespunzător.** Utilizarea unui aspirator poate reduce pericolele provocate de praf.
- h) **Nu vă lăsați ghidați de un fals sentiment de securitate și nu ignorați regulile de siguranță referitoare la uneltele electrice, chiar dacă sunteți familiarizați cu unealta electrică, în urma unei utilizări frecvente.** Acționarea cu neglijență poate duce la răni grave în decurs de câteva secunde.

26.5 Manipularea și utilizarea uneltei electrice

- a) **Nu suprasolicitați unealta electrică.** Întrebuințați numai uneltele electrice special destinate profilului muncii dumneavoastră. Cu ajutorul

sculei electrice potrivite lucrați mai bine și mai sigur în domeniul de performanță indicat.

- b) **Nu folosiți unelte electrice care au comutatorul defect.** O unealtă electrică care nu mai poate fi pornită sau oprită, prezintă pericol și trebuie reparată.
- c) **Scoateți ștecherul din priză și/sau îndepărtați acumulatorul înainte de a efectua reglaje la aparat, de a schimba piesele accesorii sau de a scoate din funcțiune aparatul.** Aceste măsuri de precauție împiedică pornirea accidentală a uneltei electrice.
- d) **Nu păstrați electrouneltele neutilizate la îndemâna copiilor. Nu permiteți exploatarea uneltei electrice de către persoane care nu dețin experiență în utilizare sau care nu au citit aceste instrucțiuni.** Uneltele electrice prezintă pericol dacă sunt întrebuințate de persoane neexperimentate.
- e) **Uneltele electrice necesită îngrijire. Controlați dacă piesele mobile funcționează ireproșabil și nu se prind, dacă piesele nu sunt sparte sau avariate astfel încât să influențeze funcționarea uneltei electrice. Piesele avariate se vor repara înainte de utilizarea uneltei electrice.** Multe accidente provin de la unelte electrice întreținute necorespunzător.
- f) **Mențineți uneltele tăietoare ascuțite și curate.** Uneltele tăietoare cu muchii tăietoare ascuțite întreținute cu atenție se prind mai puțin și sunt mai ușor de ghidat.
- g) **Utilizați electrouneltele, unealta de intervenție, uneltele de intervenție etc. corespunzător instrucțiunilor acestora. Luați în considerare condițiile de lucru și activitatea care trebuie efectuată.** Întrebuințarea uneltelor electrice în alte scopuri decât cele special prevăzute poate duce la situații periculoase.
- h) **Păstrați mânerul și suprafețele de prindere uscate, curate și lipsite de ulei și grăsime.** Mânerul și suprafețele de prindere alunecoase nu permit o operare și un control al uneltei electrice în condiții de siguranță în caz de situații neprevăzute.

26.6 Service

- a) **Pentru repararea uneltei electrice adresați-vă numai personalului calificat de specialitate și numai cu piese originale de schimb.** Astfel se garantează păstrarea siguranței uneltei electrice.
- b) **Nu faceți niciodată service la acumulatorii deteriorați.** Toate lucrările de întreținere a

acumulatorului trebuie efectuate doar de către producător sau de unitățile de service autorizate.

26.7 Manipularea și utilizarea uneltei cu acumulator

- a) **Încărcați acumulatorul numai cu încărcătoarele recomandate de fabricant.** La un încărcător adecvat unui anumit tip de acumulator, există pericolul de incendiu dacă acesta este utilizat cu alte acumulatori.
- b) **Întrebuințați numai acumulatori prevăzuți special pentru unelte electrice.** Utilizarea altor acumulatori poate conduce la răni și pericol de incendiu.
- c) **Nu țineți acumulatorul în apropierea agrafelor de birou, monedelor, cheilor, acelor, șuruburilor sau altor obiecte metalice care ar putea duce la formarea de punți cu contactele.** Un scurtcircuit cu contactele acumulatorului poate duce la arderi sau incendii.
- d) **În cazul utilizării necorespunzătoare lichidul din acumulator s-ar putea revărsa. Evitați contactul cu acesta. În cazul unui contact accidental, clătiți bine cu apă. Dacă lichidul ajunge la ochi, apălați la ajutorul unui medic.** Lichidul revărsat al acumulatorului poate duce la iritații sau arsuri ale pielii.
- e) **Nu utilizați un acumulator deteriorat sau modificat.** Acumulatorii deteriorați sau modificați se pot comporta imprevizibil și pot cauza un incendiu, explozie sau rănire.
- f) **Nu expuneți acumulatorul la foc sau la temperaturi ridicate.** Focul sau temperaturile de peste 130 °C (265 °F) pot cauza explozii.
- g) **Urmați toate instrucțiunile referitoare la încărcare și nu încărcați niciodată acumulatorul sau unealta cu acumulator în afara intervalului de temperatură specificat în manualul de instrucțiuni.** Încărcarea incorectă sau încărcarea în afara intervalului de temperatură admis poate distruge acumulatorul și crește riscul de incendiu.

26.8 Service

- a) **Pentru repararea uneltei electrice adresați-vă numai personalului calificat de specialitate și numai cu piese originale de schimb.** Astfel se garantează păstrarea siguranței uneltei electrice.
- b) **Nu faceți niciodată service la acumulatorii deteriorați.** Toate lucrările de întreținere a acumulatorului trebuie efectuate doar de

către producător sau de unitățile de service autorizate.

26.9 Instrucțiuni de siguranță pentru foarfece de tuns garduri vii

Instrucțiuni de siguranță generale pentru foarfece pentru gard viu

- a) **Nu folosiți foarfece pentru gard viu pe vreme rea, mai ales dacă există risc de furtună.** Aceasta reduce pericolul de lovire de trăsnet.
- b) **Țineți toate cablurile de rețea afară din zona de tăiere.** Cablurile pot fi ascunse în desișuri și tufișuri și pot fi tăiate de cuțit.
- c) **Purtați cască de protecție auditivă.** Echipamentul de protecție personal adecvat reduce riscul de pierdere a auzului.⁶
- d) **Țineți foarfece pentru gard viu numai de suprafețele de prindere izolate deoarece cuțitul tăietor poate să atingă cablurile electrice ascunse.** Contactul cuțitului cu un cablu electric sub tensiune poate pune părțile metalice ale utilajului sub tensiune și cauzează electrocutare.
- e) **Membrele se țin la distanță de cuțit. Nu încercați să îndepărtați materialul rezultat din tăiere sau să țineți ferm materialul care trebuie tăiat în timp ce cuțitele se află în mișcare.** Cuțitele se mișcă în continuare după oprirea comutatorului. Un moment de neatenție la utilizarea foarfecii pentru gard viu poate duce la grave răni.
- f) **Asigurați-vă că sunt oprite toate comutatoarele și că acumulatorul este scos sau decuplat înaintea îndepărtării materialului de tăiere blocat sau înainte de efectuarea lucrărilor de întreținere asupra mașinii.** O punere în funcțiune neașteptată a foarfecii pentru gard viu în timpul îndepărtării materialului blocat poate cauza accidentări grave.
- g) **Purtați foarfece pentru gard viu cu cuțitul oprit, folosind mânerul și asigurați-vă de faptul că nu acționați comutatorul.** Purtarea corectă a foarfecii pentru gard viu reduce pericolul operării accidentale și, prin urmare, accidentarea cauzată de cuțit.
- h) **La transportul sau depozitarea foarfecii pentru gard viu trageți întotdeauna capacul peste cuțite.** Folosirea corespunzătoare a foarfecii pentru gard viu reduce pericolul de rănire prin tăiere.

26.10 Instrucțiuni de siguranță suplimentare pentru foarfece pentru gard viu cu rază de acțiune prelungită

- a) **Purtați echipament de protecție pentru cap în timpul lucrărilor deasupra capului cu foarfece pentru gard viu cu rază de acțiune prelungită.** Căderea pieselor tăiate poate cauza accidentări grave.
- b) **Foarfece pentru gard viu cu rază de acțiune prelungită se operează întotdeauna cu două mâini.** Foarfece pentru gard viu cu rază de acțiune prelungită se ține cu două mâini pentru a evita pierderea controlului.
- c) **Reduceți pericolul de electrocutare fatală prin faptul că nu utilizați niciodată foarfece pentru gard viu cu rază de acțiune prelungită în apropierea cablurilor electrice.** Atingerea sau contactul în apropierea cablurilor electrice poate cauza accidentări grave sau electrocutare fatală.

26.11 Instrucțiuni de siguranță pentru mașini de tuns iarba, utilaje de forfecare și utilaje de forfecare cu lamă de fierăstrău

- a) **Nu folosiți mașina pe vreme rea, mai ales în caz de furtună.** Acest lucru reduce pericolul de lovire de trăsnet.
- b) **Verificați temeinic dacă în zona de lucru există animale sălbatice.** Animalele sălbatice pot fi vătămate în mașina aflată în funcționare.
- c) **Verificați temeinic zona de lucru și îndepărtați toate pietrele, așchile, sârmele, oasele și alte corpuri străine.** Piesele ejectate pot duce la vătămări.
- d) **Înainte de utilizarea mașinilor, verificați întotdeauna dacă unealta tăietoare sau lama de fierăstrău și unitatea de tăiere sau de fierăstrău nu sunt deteriorate.** Piesele deteriorate cresc riscul de vătămare.
- e) **Urmați instrucțiunile pentru înlocuirea uneltelor de inserție.** Piulițele sau șuruburile strânse necorespunzător ale lamei de fierăstrău pot duce fie la deteriorarea lamei de fierăstrău, fie la desprinderea acesteia.
- f) **Turația nominală a unelei tăietoare trebuie să fie cel puțin la fel de mare ca turația**

⁶Nivelul presiunii sonore > 85 dB(A)

- maximă specificată pe mașină.** Unele tăietoare care se rotesc mai repede decât turația lor nominală se pot rupe și pot zbura în mod necontrolat.
- g) **Purtați ochelari de protecție, echipament de protecție pentru cap și mănuși de protecție.** Echipamentul de protecție personal adecvat reduce vătămările cauzate de piesele care zboară în jur sau de contactul accidental cu firul de tăiere sau cu lama de fierăstrău.
- h) **Purtați încălțăminte de protecție rezistentă la alunecare de fiecare dată când operați mașina. Nu lucrați niciodată desculț sau cu sandale deschise.** În acest fel reduceți riscul de rănire a piciorului la contactul cu firul de tăiere rotativ sau cu lama de fierăstrău.
- i) **Purtați întotdeauna cizme de protecție în timp ce utilizați mașina. Nu lucrați niciodată desculț sau cu sandale deschise.** În acest fel reduceți riscul de rănire a piciorului la contactul cu firul de tăiere rotativ sau cu lama de fierăstrău.
- j) **Purtați întotdeauna pantaloni lungi în timp ce utilizați mașina.** Pielea expusă crește probabilitatea de răniri cauzate de obiectele ejectate.
- k) **Țineți persoanele din jur la distanță în timpul operării mașinii.** Piesele ejectate pot duce la vătămări grave.
- l) **Folosiți întotdeauna ambele mâini în timp ce utilizați mașina.** Țineți mașina cu ambele mâini pentru a evita pierderea controlului.
- m) **Țineți mașina numai de suprafețele de prindere izolate, deoarece firul de tăiere sau lama de fierăstrău poate să atingă cabluri electrice ascunse sau propriul cablu de rețea.** Contactul firului de tăiere sau al lamei de fierăstrău cu un cablu electric sub tensiune poate pune părțile metalice ale utilajului sub tensiune și duce la electrocutare.
- n) **Asigurați permanent o poziție stabilă și întrebuințați mașina numai atunci când vă aflați pe sol.** Suprafețele de sprijin alunecoase sau instabile ar putea cauza pierderea echilibrului sau pierderea controlului asupra mașinii.
- o) **Nu operați mașina pe pante foarte abrupte.** Astfel se reduce pericolul de pierdere a controlului, de alunecare și cădere, ceea ce poate duce la vătămări.
- p) **În timpul efectuării lucrărilor în pantă, asigurați-vă că aveți o poziție stabilă; așezați-vă întotdeauna transversal față de pantă, nu în susul sau în josul acesteia și aveți foarte mare grijă la modificarea direcției de lucru.** Astfel se reduce pericolul de pierdere a controlului, de alunecare și cădere, ceea ce poate duce la vătămări.
- q) **În timpul lucrului, țineți toate părțile corpului la distanță de firul de tăiere sau lama de fierăstrău. Înainte de a porni mașina, asigurați-vă că firul de tăiere sau lama de fierăstrău nu atinge nimic.** O clipă de neatenție în timpul utilizării mașinii poate duce la rănirea dumneavoastră sau a altor persoane.
- r) **Nu operați mașina la o înălțime mai mare decât înălțimea taliei.** Acest lucru ajută la evitarea contactului accidental cu firul de tăiere sau cu lama de fierăstrău și permite un control mai bun asupra mașinii în situații neașteptate.
- s) **Atunci când tăiați desigur și lemnări care se află sub tensiune, fiți pregătiți în cazul revenirii acestora.** La detensionarea firelor de lemn, desigururile sau lemnărișul pot lovi utilizatorul și/sau pot face ca mașina să scape de sub control.
- t) **Acordați o atenție deosebită tăierii lemnului în părtea inferioară și arbuștilor.** Materialul subțire poate fi prins în lama de fierăstrău și vă poate lovi sau vă poate face să vă pierdeți echilibrul.
- u) **Țineți mașina sub control și nu atingeți lamele de fierăstrău sau alte părți periculoase în timp ce acestea sunt încă în mișcare.** Acest lucru reduce riscul unei răniri din cauza pieselor în mișcare.
- v) **Transportați mașina în stare oprită și la distanță de corp.** Utilizarea corespunzătoare a mașinii reduce probabilitatea unui contact accidental cu lama de fierăstrău care se rotește.
- w) **La transportul sau depozitarea mașinii, așezați întotdeauna capacul de protecție pe lama metalică de fierăstrău.** Utilizarea corespunzătoare a mașinii reduce probabilitatea unui contact accidental cu lama de fierăstrău.
- x) **Utilizați numai fire, capete tăietoare și lame de fierăstrău de schimb conform specificațiilor producătorului.** Piesele de schimb necorespunzătoare pot crește riscul de rupere și rănire.
- y) **Asigurați-vă că este oprit comutatorul și că acumulatorul este scos înaintea îndepărtării materialului blocat sau înainte de efectuarea**

lucrărilor de întreținere asupra mașinii. O punere în funcțiune neașteptată a mașinii în timpul îndepărtării materialului blocat poate cauza accidentări grave.

26.12 Instrucțiuni de siguranță cu privire la recul

Reculul este o mișcare bruscă în lateral, înainte sau înapoi a mașinii, care poate apărea atunci când unealta tăietoare se blochează sau se agață de un obiect, cum ar fi un copac tânăr sau un ciot de copac. Aceasta poate fi atât de violentă încât mașina și/sau utilizatorul sunt împinși în orice direcție, ducând în cele din urmă la pierderea controlului asupra mașinii.

Prin măsurile de precauție adecvate, reculul și pericolele asociate pot fi evitate în modul descris mai jos.

- a) **Țineți mașina ferm cu ambele mâini și aduceți brațele într-o poziție în care puteți rezista forțelor de recul. Rămâneți în partea stângă a mașinii.** Reculul poate crește riscul de rănire din cauza mișcării neașteptate a mașinii. Prin luarea măsurilor de precauție adecvate, utilizatorul poate controla forțele de recul.
- b) **În cazul în care lama de fierăstrău se blochează sau în cazul întreruperii activității de lucru, deconectați mașina și mențineți-o nemișcată în material până la oprirea totală a lamei de fierăstrău. Dacă lama de fierăstrău este blocată, nu încercați niciodată să scoateți mașina din material sau să o trageți înapoi în timp ce lama de fierăstrău este în mișcare; în caz contrar, se poate produce un recul.** Determinați și remediați cauza blocării lamei de fierăstrău.
- c) **Nu utilizați lame de fierăstrău tocite sau deteriorate.** Lamele de fierăstrău tocite sau deteriorate cresc riscul de a se bloca sau de a se agața de un obiect, ceea ce poate provoca un recul.
- d) **Asigurați întotdeauna o vedere bună a materialului care urmează să fie tăiat.** Reculul este mai probabil în zonele în care este dificil să se vadă materialul care urmează să fie tăiat.
- e) **Opriți mașina dacă se apropie o altă persoană în timpul lucrului.** În caz de recul, alte persoane pot fi mai ușor lovite și rănite de lama de fierăstrău care se rotește.

www.stihl.com



0458-030-9801-A



0458-030-9801-A