

KMA 135 R

STIHL



| | |
|------------------|----------------------------|
| 2 - 24 | Gebrauchsanleitung |
| 24 - 43 | Instruction Manual |
| 43 - 66 | Manual de instrucciones |
| 66 - 85 | Skötselansvisning |
| 85 - 106 | Käyttöohje |
| 106 - 126 | Bedjeningsvejledning |
| 126 - 146 | Bruksanvisning |
| 146 - 167 | Návod k použití |
| 167 - 188 | Használati utasítás |
| 188 - 210 | Instruções de serviço |
| 210 - 236 | Инструкция по эксплуатации |
| 236 - 258 | Instrukcja użytkowania |
| 258 - 284 | Ръководство за употреба |
| 284 - 305 | Instrucțiuni de utilizare |



Inhaltsverzeichnis

| | | |
|----|---|----|
| 1 | Vorwort..... | 2 |
| 2 | Informationen zu dieser Gebrauchsanleitung..... | 2 |
| 3 | Übersicht..... | 3 |
| 4 | Sicherheitshinweise..... | 4 |
| 5 | KombiMotor einsatzbereit machen..... | 8 |
| 6 | Akku laden und LEDs..... | 9 |
| 7 | Bluetooth®-Funkschnittstelle aktivieren und deaktivieren..... | 9 |
| 8 | KombiMotor zusammenbauen..... | 10 |
| 9 | KombiMotor für den Benutzer einstellen... | 10 |
| 10 | Akku einsetzen und herausnehmen..... | 11 |
| 11 | KombiMotor einschalten und ausschalten | 11 |
| 12 | KombiMotor und Akku prüfen..... | 11 |
| 13 | Mit dem KombiMotor arbeiten..... | 12 |
| 14 | Nach dem Arbeiten..... | 12 |
| 15 | Transportieren..... | 12 |
| 16 | Aufbewahren..... | 13 |
| 17 | Reinigen..... | 13 |
| 18 | Warten und Reparieren..... | 14 |
| 19 | Störungen beheben..... | 14 |
| 20 | Technische Daten..... | 15 |
| 21 | Kombinationen mit KombiWerkzeugen..... | 16 |
| 22 | Kombinationen aus Tragsystemen..... | 17 |
| 23 | Ersatzteile und Zubehör..... | 17 |
| 24 | Entsorgen..... | 18 |
| 25 | EU-Konformitätserklärung..... | 18 |
| 26 | Anschriften..... | 18 |
| 27 | Allgemeine Sicherheitshinweise für Elektrowerkzeuge..... | 18 |

1 Vorwort

Liebe Kundin, lieber Kunde,

es freut uns, dass Sie sich für STIHL entschieden haben. Wir entwickeln und fertigen unsere Produkte in Spitzenqualität entsprechend der Bedürfnisse unserer Kunden. So entstehen Produkte mit hoher Zuverlässigkeit auch bei extremer Beanspruchung.

STIHL steht auch für Spitzenqualität beim Service. Unser Fachhandel gewährleistet kompetente Beratung und Einweisung sowie eine umfassende technische Betreuung.

STIHL bekennt sich ausdrücklich zu einem nachhaltigen und verantwortungsvollen Umgang mit der Natur. Diese Gebrauchsanleitung soll Sie unterstützen, Ihr STIHL Produkt über eine lange Lebensdauer sicher und umweltfreundlich einzusetzen.

Wir danken Ihnen für Ihr Vertrauen und wünschen Ihnen viel Freude mit Ihrem STIHL Produkt.



Dr. Nikolas Stihl

WICHTIG! VOR GEBRAUCH LESEN UND AUFBEWAHREN.

2 Informationen zu dieser Gebrauchsanleitung

2.1 Geltende Dokumente

- Es gelten die lokalen Sicherheitsvorschriften.
- ▶ Zusätzlich zu dieser Gebrauchsanleitung folgende Dokumente lesen, verstehen und aufbewahren:
 - Gebrauchsanleitung des verwendeten STIHL KombiWerkzeugs
 - Gebrauchsanleitung und Verpackung des verwendeten Schneidwerkzeugs
 - Gebrauchsanleitung des verwendeten Tragsystems
 - Gebrauchsanleitung Akku STIHL AR
 - Gebrauchsanleitung „Gürteltasche AP mit Anschlussleitung“
 - Sicherheitshinweise Akku STIHL AP
 - Gebrauchsanleitung Ladegeräte STIHL AL 101, 301, 301-4, 500
 - Sicherheitsinformation für STIHL Akkus und Produkte mit eingebautem Akku: www.stihl.com/safety-data-sheets

Weitere Informationen zu STIHL connected, kompatiblen Produkten und FAQs sind unter www.connect.stihl.com oder bei einem STIHL Fachhändler verfügbar.

Die Bluetooth®-Wortmarke und die -Bildzeichen (Logos) sind eingetragene Warenzeichen und Eigentum der Bluetooth SIG, Inc. Jegliche Verwendung dieser Wortmarke/Bildzeichen durch STIHL erfolgt unter Lizenz.

Akkus mit  sind mit einer Bluetooth®-Funkschnittstelle ausgestattet. Lokale Betriebseinschränkungen (zum Beispiel in Flugzeugen oder Krankenhäusern) müssen beachtet werden.

2.2 Kennzeichnung der Warnhinweise im Text



WARNUNG

- Der Hinweis weist auf Gefahren hin, die zu schweren Verletzungen oder zum Tod führen können.
 - ▶ Die genannten Maßnahmen können schwere Verletzungen oder Tod vermeiden.

HINWEIS

- Der Hinweis weist auf Gefahren hin, die zu Sachschaden führen können.
 - ▶ Die genannten Maßnahmen können Sachschaden vermeiden.

2.3 Symbole im Text



Dieses Symbol verweist auf ein Kapitel in dieser Gebrauchsanleitung.

3 Übersicht

3.1 KombiMotor und Akku

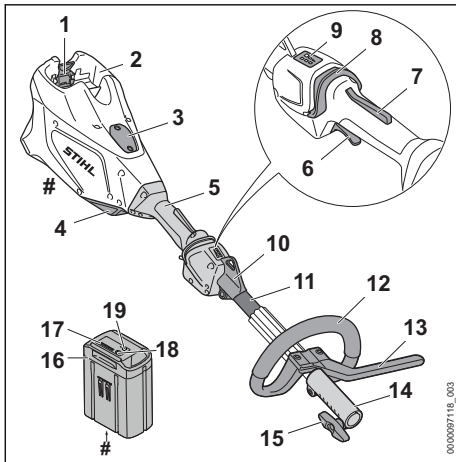

1 Sperrhebel

Der Sperrhebel hält den Akku im Akku-Schacht.

2 Akku-Schacht

Der Akku-Schacht nimmt den Akku auf.

3 Abdeckung¹

Die Abdeckung dient als Platzhalter für einen Smart Connector 2 A.

4 Luftfilter

Der Luftfilter filtert die vom Motor angesaugte Luft.

5 Bedienungsgriff

Der Bedienungsgriff dient zum Bedienen, Halten und Führen des KombiMotors.

6 Schalthebel

Der Schalthebel schaltet den KombiMotor ein und aus.

7 Schalthebelsperre

Die Schalthebelsperre entsperrt den Schalthebel.

8 Entsperschieber

Der Entsperschieber dient zum Einschalten des KombiMotors und zum Einstellen der Leistungsstufe.

9 LEDs

Die LEDs zeigen die eingestellte Leistungsstufe an.

10 Tragöse

Die Tragöse dient zum Einhängen des Tragsystems.

11 Schaft

Der Schaft verbindet alle Bauteile.

12 Rundumgriff

Der Rundumgriff dient zum Halten und Führen des KombiMotors.

13 Schrittbegrenzer

Der Schrittbegrenzer begrenzt den Abstand zwischen dem Bein des Benutzers und einem Metall-Schneidwerkzeug.

14 Kupplungsmuffe

Die Kupplungsmuffe verbindet den KombiMotor mit einem KombiWerkzeug.

15 Knebelschraube

Die Knebelschraube klemmt das KombiWerkzeug an den Schaft.

16 Akku

Der Akku versorgt den KombiMotor mit Energie.

17 LEDs

Die LEDs zeigen den Ladezustand des Akkus und Störungen an.

¹Die Abdeckung ist Teil des Motorgehäuses. Die Abdeckung nur zum Einbau eines Smart Connector 2 A entfernen und für einen späteren Wiedereinbau sicher aufbewahren. Den KombiMotor immer mit eingebauter Abdeckung oder eingebautem Smart Connector 2 A verwenden.

18 Drucktaste

Die Drucktaste aktiviert die LEDs am Akku. Sie aktiviert und deaktiviert die Bluetooth®-Funkschnittstelle (falls vorhanden).

19 LED „BLUETOOTH®“ (nur für Akkus mit)

Die LED zeigt die Aktivierung und Deaktivierung der Bluetooth®-Funkschnittstelle an.

Leistungsschild mit Maschinenummer

3.2 Symbole

Die Symbole können auf dem KombiMotor und dem Akku sein und bedeuten Folgendes:



1 LED leuchtet rot. Der Akku ist zu warm oder zu kalt.



4 LEDs blinken rot. Im Akku besteht eine Störung.



Entsperrschieber nach vorne schieben, um den KombiMotor einzuschalten und die Leistungsstufen einzustellen.



Dieses Symbol kennzeichnet den Entsperrschieber.



LWA Garantierter Schalleistungspegel nach Richtlinie 2000/14/EG in dB(A) um Schallemissionen von Produkten vergleichbar zu machen.



Der Akku hat eine Bluetooth®-Funkschnittstelle und kann mit der STIHL connected App verbunden werden.



Die Angabe neben dem Symbol weist auf den Energieinhalt des Akkus nach Spezifikation des Zellenherstellers hin. Der in der Anwendung zur Verfügung stehende Energieinhalt ist geringer.



Produkt nicht mit dem Hausmüll entsorgen.

4 Sicherheitshinweise

4.1 Warnsymbole

Die Warnsymbole auf dem KombiMotor oder dem Akku bedeuten Folgendes:



Sicherheitshinweise und deren Maßnahmen beachten.



Gebrauchsanleitung lesen, verstehen und aufbewahren.



Akku während Arbeitsunterbrechungen, des Transports, der Aufbewahrung, Wartung oder Reparatur herausnehmen.

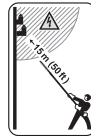

Sicherheitsabstand einhalten.



Akku vor Hitze und Feuer schützen.



Akku nicht in Flüssigkeiten tauchen.

4.2 Bestimmungsgemäße Verwendung

Der KombiMotor STIHL KMA 135 R dient zum Antrieb von verschiedenen STIHL KombiWerkzeugen.

Der KombiMotor kann bei Regen verwendet werden.

Der KombiMotor wird von einem Akku STIHL AP oder einem Akku STIHL AR mit Energie versorgt.

Der Akku mit  ermöglicht in Kombination mit der STIHL connected App die Personalisierung und die Übertragung von Informationen zum Akku auf Basis der Bluetooth®-Technologie.

▲ WARNUNG

- Akkus die nicht von STIHL für den KombiMotor freigegeben sind, können Brände und Explosionen auslösen. Personen können schwer verletzt oder getötet werden und Sachschaden kann entstehen.
 - ▶ KombiMotor mit einem Akku STIHL AP oder einem Akku STIHL AR verwenden.
- Falls der KombiMotor oder der Akku nicht bestimmungsgemäß verwendet wird, können Personen schwer verletzt oder getötet werden und Sachschaden kann entstehen.
 - ▶ KombiMotor so verwenden, wie es in dieser Gebrauchsanleitung beschrieben ist.
 - ▶ Akku so verwenden, wie es in dieser Gebrauchsanleitung, der Gebrauchsanleitung Akku STIHL AR, der STIHL connected App und unter www.connect.stihl.com beschrieben ist.

4.3 Anforderungen an den Benutzer

⚠️ WARNUNG

- Benutzer ohne eine Unterweisung können die Gefahren des KombiMotors und des Akkus nicht erkennen oder nicht einschätzen. Der Benutzer oder andere Personen können schwer verletzt oder getötet werden.



- ▶ Gebrauchsanleitung lesen, verstehen und aufbewahren.

- ▶ Falls der KombiMotor oder der Akku an eine andere Person weitergegeben wird: Gebrauchsanleitung mitgeben.
- ▶ Sicherstellen, dass der Benutzer folgende Anforderungen erfüllt:
 - Der Benutzer ist ausgeruht.
 - Der Benutzer ist körperlich, sensorisch und geistig fähig, den KombiMotor oder den Akku zu bedienen und damit zu arbeiten. Falls der Benutzer körperlich, sensorisch oder geistig eingeschränkt dazu fähig ist, darf der Benutzer nur unter Aufsicht oder nach Anweisung durch eine verantwortliche Person damit arbeiten.
 - Der Benutzer kann die Gefahren des KombiMotors und des Akkus erkennen und einschätzen.
 - Der Benutzer ist volljährig oder der Benutzer wird entsprechend nationaler Regelungen unter Aufsicht in einem Beruf ausgebildet.
 - Der Benutzer hat eine Unterweisung von einem STIHL Fachhändler oder einer fachkundigen Person erhalten, bevor er das erste Mal mit dem KombiMotor arbeitet.
 - Der Benutzer ist nicht durch Alkohol, Medikamente oder Drogen beeinträchtigt.
- ▶ Falls Unklarheiten bestehen: Einen STIHL Fachhändler aufsuchen.

4.4 Bekleidung und Ausstattung

⚠️ WARNUNG

- Während der Arbeit können lange Haare in den KombiMotor hineingezogen werden. Der Benutzer kann schwer verletzt werden.
 - ▶ Lange Haare so zusammenbinden und so sichern, dass sie sich oberhalb der Schultern befinden.

- Herabfallende Gegenstände können zu Verletzungen des Kopfs führen.
 - ▶ Falls während der Arbeit Gegenstände herabfallen können: Einen Schutzhelm tragen.
- Während der Arbeit kann Staub aufgewirbelt werden. Eingeatmeter Staub kann die Gesundheit schädigen und allergische Reaktionen auslösen.
 - ▶ Falls Staub aufgewirbelt wird: Eine Staubschutzmaske tragen.
- Ungeeignete Bekleidung kann sich in Holz, Gestrüpp und im KombiMotor verfangen. Benutzer ohne geeignete Bekleidung können schwer verletzt werden.
 - ▶ Eng anliegende Bekleidung tragen.
 - ▶ Schals und Schmuck ablegen.
- Falls der Benutzer ungeeignetes Schuhwerk trägt, kann er ausrutschen. Der Benutzer kann verletzt werden.
 - ▶ Festes, geschlossenes Schuhwerk mit griffiger Sohle tragen.

4.5 Arbeitsbereich und Umgebung

4.5.1 KombiMotor

⚠️ WARNUNG

- Unbeteiligte Personen, Kinder und Tiere können die Gefahren des KombiMotors nicht erkennen und nicht einschätzen. Unbeteiligte Personen, Kinder und Tiere können schwer verletzt werden.
 - ▶ Unbeteiligte Personen, Kinder und Tiere aus dem Arbeitsbereich fernhalten.
 - ▶ KombiMotor nicht unbeaufsichtigt lassen.
 - ▶ Sicherstellen, dass Kinder nicht mit dem KombiMotor spielen können.
- Elektrische Bauteile des KombiMotors können Funken erzeugen. Funken können in leicht brennbarer oder explosiver Umgebung Brände und Explosionen auslösen. Personen können schwer verletzt oder getötet werden und Sachschaden kann entstehen.
 - ▶ Nicht in einer leicht brennbaren und nicht in einer explosiven Umgebung arbeiten.

4.5.2 Akku

⚠️ WARNUNG

- Unbeteiligte Personen, Kinder und Tiere können die Gefahren des Akkus nicht erkennen und nicht einschätzen. Unbeteiligte Personen, Kinder und Tiere können schwer verletzt werden.

- ▶ Unbeteiligte Personen, Kinder und Tiere fernhalten.
- ▶ Akku nicht unbeaufsichtigt lassen.
- ▶ Sicherstellen, dass Kinder nicht mit dem Akku spielen können.
- Der Akku ist nicht gegen alle Umgebungseinflüsse geschützt. Falls der Akku bestimmten Umgebungseinflüssen ausgesetzt ist, kann der Akku in Brand geraten, explodieren oder irreparabel beschädigt werden. Personen können schwer verletzt werden und Sachschaden kann entstehen.



- ▶ Akku vor Hitze und Feuer schützen.
- ▶ Akku nicht ins Feuer werfen.

- ▶ Akku nicht außerhalb der angegebenen Temperaturgrenzen laden, verwenden und aufbewahren,  20.3.



- ▶ Akku nicht in Flüssigkeiten tauchen.

- ▶ Akku von metallischen Kleinteilen fernhalten.
- ▶ Akku nicht hohem Druck aussetzen.
- ▶ Akku nicht Mikrowellen aussetzen.
- ▶ Akku vor Chemikalien und vor Salzen schützen.

4.6 Sicherheitsgerechter Zustand

4.6.1 KombiMotor

Der KombiMotor ist im sicherheitsgerechten Zustand, falls folgende Bedingungen erfüllt sind:

- Der KombiMotor ist unbeschädigt.
- Der KombiMotor ist sauber.
- Die Bedienelemente funktionieren und sind unverändert.
- Ein in dieser Gebrauchsanleitung angegebenes KombiWerkzeug ist angebaut.
- Das KombiWerkzeug ist richtig angebaut.
- Original STIHL Zubehör für diesen KombiMotor ist angebaut.
- Das Zubehör ist richtig angebaut.

▲ WARNUNG

- In einem nicht sicherheitsgerechten Zustand können Bauteile nicht mehr richtig funktionieren und Sicherheitseinrichtungen außer Kraft gesetzt werden. Personen können schwer verletzt oder getötet werden.
 - ▶ Mit einem unbeschädigten KombiMotor arbeiten.
 - ▶ Falls der KombiMotor verschmutzt ist: KombiMotor reinigen.

- ▶ KombiMotor nicht verändern. Ausnahme: Anbau eines in dieser Gebrauchsanleitung angegebenen KombiWerkzeugs.
- ▶ Falls die Bedienelemente nicht funktionieren: Nicht mit dem KombiMotor arbeiten.
- ▶ Original STIHL Zubehör für diesen KombiMotor anbauen.
- ▶ KombiWerkzeug so anbauen, wie es in der Gebrauchsanleitung des KombiWerkzeugs beschrieben ist.
- ▶ Zubehör so anbauen, wie es in dieser Gebrauchsanleitung oder in der Gebrauchsanleitung des Zubehörs beschrieben ist.
- ▶ Gegenstände nicht in die Öffnungen des KombiMotors stecken.
- ▶ Abgenutzte oder beschädigte Hinweisschilder ersetzen.
- ▶ Falls Unklarheiten bestehen: Einen STIHL Fachhändler aufsuchen.

4.6.2 Akku

Der Akku ist im sicherheitsgerechten Zustand, falls folgende Bedingungen erfüllt sind:

- Der Akku ist unbeschädigt.
- Der Akku ist sauber und trocken.
- Der Akku funktioniert und ist unverändert.

▲ WARNUNG

- In einem nicht sicherheitsgerechten Zustand kann der Akku nicht mehr sicher funktionieren. Personen können schwer verletzt werden.
 - ▶ Mit einem unbeschädigten und funktionierenden Akku arbeiten.
 - ▶ Einen beschädigten oder defekten Akku nicht laden.
 - ▶ Falls der Akku verschmutzt ist: Akku reinigen.
 - ▶ Falls der Akku nass oder feucht ist: Akku trocknen lassen,  20.4.
 - ▶ Akku nicht verändern.
 - ▶ Gegenstände nicht in die Öffnungen des Akkus stecken.
 - ▶ Elektrische Kontakte des Akkus nicht mit metallischen Gegenständen verbinden und kurzschließen.
 - ▶ Akku nicht öffnen.
 - ▶ Abgenutzte oder beschädigte Hinweisschilder ersetzen.
- Aus einem beschädigten Akku kann Flüssigkeit austreten. Falls die Flüssigkeit mit der Haut oder den Augen in Kontakt kommt, können die Haut oder die Augen gereizt werden.
 - ▶ Kontakt mit der Flüssigkeit vermeiden.

- ▶ Falls Kontakt mit der Haut aufgetreten ist: Betroffene Hautstellen mit reichlich Wasser und Seife abwaschen.
- ▶ Falls Kontakt mit den Augen aufgetreten ist: Augen mindestens 15 Minuten mit reichlich Wasser spülen und einen Arzt aufsuchen.
- Ein beschädigter oder defekter Akku kann ungewöhnlich riechen, rauchen oder brennen. Personen können schwer verletzt oder getötet werden und Sachschaden kann entstehen.
 - ▶ Falls der Akku ungewöhnlich riecht oder raucht: Akku nicht verwenden und von brennbaren Stoffen fernhalten.
 - ▶ Falls der Akku brennt: Versuchen, den Akku mit einem Feuerlöscher oder Wasser zu löschen.

4.7 Arbeiten

▲ WARNUNG

- Der Benutzer kann in bestimmten Situationen nicht mehr konzentriert arbeiten. Der Benutzer kann stolpern, fallen und schwer verletzt werden.
 - ▶ Ruhig und überlegt arbeiten.
 - ▶ Falls die Lichtverhältnisse und Sichtverhältnisse schlecht sind: Nicht mit dem KombiMotor arbeiten.
 - ▶ KombiMotor alleine bedienen.
 - ▶ Auf Hindernisse achten.
 - ▶ Auf dem Boden stehend arbeiten und das Gleichgewicht halten. Falls in der Höhe gearbeitet werden muss: Eine Hubarbeitsbühne oder ein sicheres Gerüst verwenden.
 - ▶ Falls Ermüdungserscheinungen auftreten: Eine Arbeitspause einlegen.
- Falls sich der KombiMotor während der Arbeit verändert oder sich ungewohnt verhält, kann der KombiMotor in einem nicht sicherheitsgerechten Zustand sein. Personen können schwer verletzt werden und Sachschaden kann entstehen.
 - ▶ Arbeit beenden, Akku herausnehmen und einen STIHL Fachhändler aufsuchen.
- Während der Arbeit können Vibrationen durch den KombiMotor entstehen.
 - ▶ Handschuhe tragen.
 - ▶ Arbeitspausen machen.
 - ▶ Falls Anzeichen einer Durchblutungsstörung auftreten: Einen Arzt aufsuchen.
- In einer Gefahrensituation kann der Benutzer in Panik geraten und das Tragsystem nicht ablegen. Der Benutzer kann schwer verletzt werden.
 - ▶ Ablegen des Tragsystems üben.

▲ GEFAHR

- Falls in der Umgebung von spannungsführenden Leitungen gearbeitet wird, kann der KombiMotor mit den spannungsführenden Leitungen in Kontakt kommen und diese beschädigen. Der Benutzer kann schwer verletzt oder getötet werden.

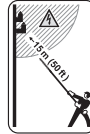

- ▶ Einen Abstand von 15 m zu spannungsführenden Leitungen einhalten.

4.8 Transportieren

4.8.1 KombiMotor

▲ WARNUNG

- Während des Transports kann der KombiMotor umkippen oder sich bewegen. Personen können verletzt werden und Sachschaden kann entstehen.



- ▶ Akku herausnehmen.

- ▶ Falls ein KombiWerkzeug angebaut ist: KombiMotor so transportieren, wie es in der Gebrauchsanleitung des angebauten KombiWerkzeugs beschrieben ist.
- ▶ KombiMotor mit Spanngurten, Riemen oder einem Netz so sichern, dass er nicht umkippen und sich nicht bewegen kann.

4.8.2 Akku

▲ WARNUNG

- Der Akku ist nicht gegen alle Umgebungseinflüsse geschützt. Falls der Akku bestimmten Umgebungseinflüssen ausgesetzt ist, kann der Akku beschädigt werden und Sachschaden kann entstehen.
 - ▶ Einen beschädigten Akku nicht transportieren.
- Während des Transports kann der Akku umkippen oder sich bewegen. Personen können verletzt werden und Sachschaden kann entstehen.
 - ▶ Akku in der Verpackung so verpacken, dass er sich nicht bewegen kann.
 - ▶ Verpackung so sichern, dass sie sich nicht bewegen kann.

4.9 Aufbewahren

4.9.1 KombiMotor

▲ WARNUNG

- Kinder können die Gefahren des KombiMotors nicht erkennen und nicht einschätzen. Kinder können schwer verletzt werden.



- ▶ Akku herausnehmen.

- ▶ KombiMotor außerhalb der Reichweite von Kindern aufbewahren.

- Die elektrischen Kontakte am KombiMotor und metallische Bauteile können durch Feuchtigkeit korrodieren. Der KombiMotor kann beschädigt werden.



- ▶ Akku herausnehmen.

- ▶ KombiMotor sauber und trocken aufbewahren.

4.9.2 Akku

▲ WARNUNG

- Kinder können die Gefahren des Akkus nicht erkennen und nicht einschätzen. Kinder können schwer verletzt werden.
 - ▶ Akku außerhalb der Reichweite von Kindern aufbewahren.
- Der Akku ist nicht gegen alle Umgebungseinflüsse geschützt. Falls der Akku bestimmten Umgebungseinflüssen ausgesetzt ist, kann der Akku irreparabel beschädigt werden.
 - ▶ Akku sauber und trocken aufbewahren.
 - ▶ Akku in einem geschlossenen Raum aufbewahren.
 - ▶ Akku getrennt vom KombiMotor aufbewahren.
 - ▶ Falls der Akku im Ladegerät aufbewahrt wird: Netzstecker ziehen und den Akku mit einem Ladezustand zwischen 40 % und 60 % (2 grün leuchtende LEDs) aufbewahren.
 - ▶ Akku nicht außerhalb der angegebenen Temperaturgrenzen aufbewahren, 20.3.

4.10 Reinigen, Warten und Reparieren

▲ WARNUNG

- Falls während der Reinigung, Wartung oder Reparatur der Akku eingesetzt ist, kann der

KombiMotor unbeabsichtigt eingeschaltet werden. Personen können schwer verletzt werden und Sachschaden kann entstehen.



- ▶ Akku herausnehmen.

- Scharfe Reinigungsmittel, das Reinigen mit einem Wasserstrahl oder spitzen Gegenständen können den KombiMotor oder den Akku beschädigen. Falls der KombiMotor oder der Akku nicht richtig gereinigt werden, können Bauteile nicht mehr richtig funktionieren und Sicherheitseinrichtungen außer Kraft gesetzt werden. Personen können schwer verletzt werden.
 - ▶ KombiMotor und Akku so reinigen, wie es in dieser Gebrauchsanleitung beschrieben ist.
- Falls der KombiMotor oder der Akku nicht richtig gewartet oder repariert werden, können Bauteile nicht mehr richtig funktionieren und Sicherheitseinrichtungen außer Kraft gesetzt werden. Personen können schwer verletzt oder getötet werden.
 - ▶ KombiMotor und Akku nicht selbst warten oder reparieren.
 - ▶ Falls der KombiMotor oder der Akku gewartet oder repariert werden müssen: Einen STIHL Fachhändler aufsuchen.

5 KombiMotor einsatzbereit machen

5.1 KombiMotor einsatzbereit machen

Vor jedem Arbeitsbeginn müssen folgende Schritte durchgeführt werden:

- ▶ Sicherstellen, dass sich folgende Bauteile im sicherheitsgerechten Zustand befinden:
 - KombiMotor, 4.6.1.
 - KombiWerkzeug, wie es in der Gebrauchsanleitung des KombiWerkzeugs beschrieben ist.
 - Akku, 4.6.2.
- ▶ Akku prüfen, 12.2.
- ▶ Akku vollständig laden, wie es in der Gebrauchsanleitung Ladegeräte STIHL AL 101, 301, 301-4, 500 beschrieben ist.
- ▶ KombiMotor reinigen, 17.1.
- ▶ Rundumgriff anbauen, 8.1.
- ▶ Falls ein FS-KM oder RG-KM verwendet wird: Schrittbegrenzer anbauen, 8.2.
- ▶ KombiWerkzeug so anbauen, wie es in der Gebrauchsanleitung des KombiWerkzeugs beschrieben ist.

- ▶ Falls ein FS-KM, RG-KM oder HL-KM verwendet wird: Tragsystem anlegen und einstellen, [📖 9.1](#).
- ▶ Rundumgriff einstellen, [📖 9.2](#).
- ▶ Bedienungselemente prüfen, [📖 12.1](#).
- ▶ Falls die Schritte nicht durchgeführt werden können: KombiMotor nicht verwenden und einen STIHL Fachhändler aufsuchen.

5.2 Akku mit einer Bluetooth®-Funkschnittstelle mit der STIHL connected App verbinden

- ▶ Bluetooth®-Funkschnittstelle am mobilen Endgerät aktivieren.
- ▶ Bluetooth®-Funkschnittstelle am Akku aktivieren, [📖 7.1](#).
- ▶ STIHL connected App aus dem App Store auf das mobile Endgerät herunterladen und Account erstellen.
- ▶ STIHL connected App öffnen und anmelden.
- ▶ Akku in der STIHL connected App hinzufügen und den Anweisungen auf dem Bildschirm folgen.

Kontaktmöglichkeiten und weitere Informationen sind unter <https://support.stihl.com> oder in der STIHL connected App zu finden.

Die STIHL connected App ist marktabhängig verfügbar.

6 Akku laden und LEDs

6.1 Akku laden

Die Ladezeit hängt von verschiedenen Einflüssen ab, z. B. von der Temperatur des Akkus oder von der Umgebungstemperatur. Für eine optimale Leistungsfähigkeit die empfohlenen Temperaturbereiche beachten, [📖 20.4](#). Die tatsächliche Ladezeit kann von der angegebenen Ladezeit abweichen. Die Ladezeit ist unter www.stihl.com/charging-times angegeben.

- ▶ Akku so laden, wie es in der Gebrauchsanleitung Ladegerät STIHL AL 101, 301, 301-4, 500 beschrieben ist.

6.2 Ladezustand anzeigen

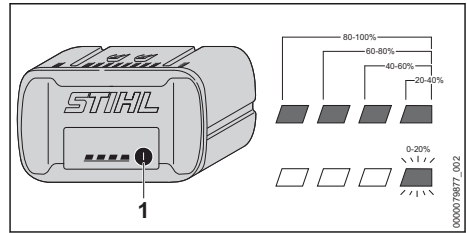

- ▶ Drucktaste (1) drücken.
Die LEDs leuchten ca. 5 Sekunden lang grün und zeigen den Ladezustand an.
- ▶ Falls die rechte LED grün blinkt: Akku laden.

6.3 LEDs am Akku

Die LEDs können den Ladezustand des Akkus oder Störungen anzeigen. Die LEDs können grün oder rot leuchten oder blinken.

Falls die LEDs grün leuchten oder blinken, wird der Ladezustand angezeigt.

- ▶ Falls die LEDs rot leuchten oder blinken: Störungen beheben, [📖 19.1](#).
Im KombiMotor oder im Akku besteht eine Störung.

7 Bluetooth®-Funkschnittstelle aktivieren und deaktivieren

7.1 Bluetooth®-Funkschnittstelle aktivieren

- ▶ Falls der Akku eine Bluetooth®-Funkschnittstelle hat: Drucktaste drücken und solange gedrückt halten bis die LED „BLUETOOTH®“ neben dem Symbol  für ca. 3 Sekunden blau leuchtet.
Die Bluetooth®-Funkschnittstelle am Akku ist aktiviert.

7.2 Bluetooth®-Funkschnittstelle deaktivieren

- ▶ Falls der Akku eine Bluetooth®-Funkschnittstelle hat: Drucktaste drücken und solange gedrückt halten bis die LED „BLUETOOTH®“ neben dem Symbol  sechsmal blau blinkt.
Die Bluetooth®-Funkschnittstelle am Akku ist deaktiviert.

8 KombiMotor zusammenbauen

8.1 Rundumgriff anbauen

- ▶ KombiMotor ausschalten und Akku herausnehmen.

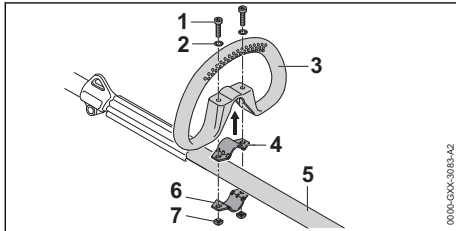

- ▶ Schelle (4) in den Rundumgriff (3) legen.
- ▶ Rundumgriff (3) zusammen mit der Schelle (4) auf den Schaft (5) setzen.
- ▶ Scheiben (2) auf die Schrauben (1) setzen.
- ▶ Schelle (6) gegen den Schaft (5) drücken.
- ▶ Schrauben (1) durch die Bohrungen im Rundumgriff (3) und in den Schellen (4 und 6) führen.
- ▶ Muttern (7) aufdrehen und fest anziehen.

Der Rundumgriff darf nicht wieder abgebaut werden.

8.2 Rundumgriff mit Schrittbegrenzer anbauen

- ▶ KombiMotor ausschalten und Akku herausnehmen.

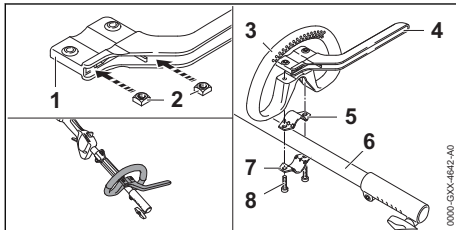

- ▶ Muttern (2) so in den Schrittbegrenzer (1) stecken, dass die Bohrungen fluchten.
- ▶ Schelle (5) in den Rundumgriff (3) legen.
- ▶ Rundumgriff (3) zusammen mit der Schelle (5) und dem Schrittbegrenzer (4) auf den Schaft (6) setzen.
- ▶ Schelle (7) gegen den Schaft (6) drücken.
- ▶ Schrauben (8) eindrehen und fest anziehen.

9 KombiMotor für den Benutzer einstellen

9.1 Einschultergurt anlegen und einstellen

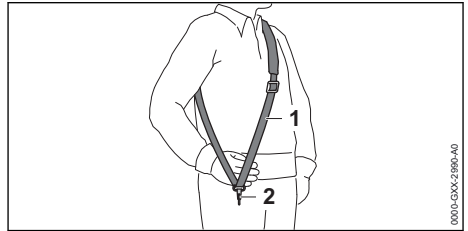

- ▶ Einschultergurt (1) aufsetzen.
- ▶ Einschultergurt (1) so einstellen, dass sich der Karabinerhaken (2) etwa eine Handbreit unterhalb der rechten Hüfte befindet.

Weitere Tragsysteme, die verwendet werden dürfen, sind in dieser Gebrauchsanleitung angegeben, 22.

9.2 Rundumgriff ausrichten und einstellen

Der Rundumgriff kann abhängig von der Anwendung und der Körpergröße des Benutzers in verschiedene Positionen eingestellt werden.

- ▶ KombiMotor ausschalten und Akku herausnehmen.

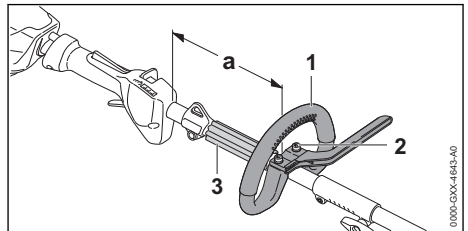

- ▶ Schrauben (2) lösen.
- ▶ Rundumgriff (1) so in die gewünschte Position verschieben, dass folgende Bedingungen erfüllt sind:
 - Der Abstandhalter (3) passt zwischen den Rundumgriff (1) und die Tragöse.
 - $a = \text{maximal } 25 \text{ cm}$
- ▶ Schrauben (2) so fest anziehen, dass der Rundumgriff (1) nicht mehr um den Schaft gedreht werden kann.

10 Akku einsetzen und herausnehmen

10.1 Akku einsetzen

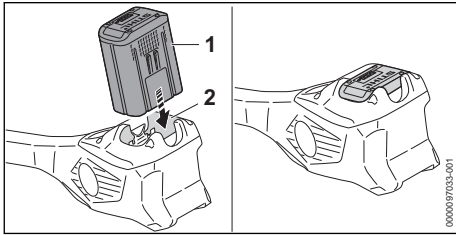

- ▶ Akku (1) bis zum Anschlag in den Akku-Schacht (2) drücken.
Der Akku (1) rastet mit einem Klick ein und ist verriegelt.

10.2 Akku herausnehmen

- ▶ KombiMotor auf eine ebene Fläche stellen.

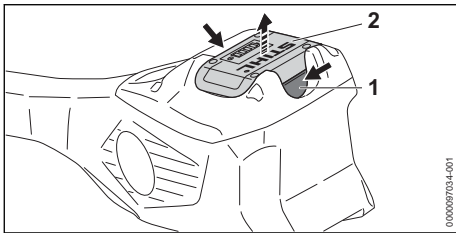

- ▶ Beide Sperrhebel (1) drücken.
Der Akku (2) ist entriegelt und kann herausgenommen werden.

11 KombiMotor einschalten und ausschalten

11.1 KombiMotor einschalten

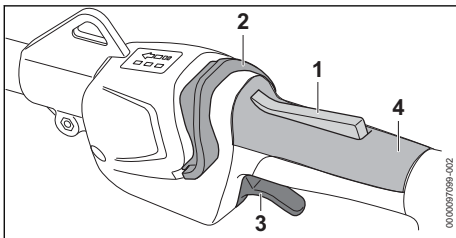

- ▶ KombiMotor mit der rechten Hand am Bedienungsgriff so festhalten, dass der Daumen die Griffstelle (4) des Bedienungsriffs umschließt.

- ▶ KombiMotor mit der linken Hand am Rundumgriff so festhalten, dass der Daumen den Rundumgriff umschließt.
- ▶ Schalthebelsperre (1) mit der Hand drücken und gedrückt halten.
- ▶ Entsperrschieber (2) mit dem Daumen in Richtung Rundumgriff schieben.
Die LEDs leuchten und zeigen die zuletzt eingestellte Leistungsstufe an.
- ▶ Schalthebel (3) mit dem Zeigefinger drücken und gedrückt halten.
Der KombiMotor beschleunigt und das KombiWerkzeug wird angetrieben.

Je weiter der Schalthebel (3) gedrückt ist, umso schneller wird das KombiWerkzeug angetrieben.

Der KombiMotor kann auch eingeschaltet werden, indem zuerst der Entsperrschieber (2) und innerhalb von 5 Sekunden (solange die LEDs blinken) die Schalthebelsperre (1) gedrückt wird. Der Schalthebel (3) ist damit entsperrt und der KombiMotor einsatzbereit.

Wenn der Schalthebel (3) und die Schalthebelsperre (1) nach dem Einschalten losgelassen werden blinken die LEDs noch 5 Sekunden lang. So lange die LEDs blinken, kann der KombiMotor ohne Betätigen des Entsperrschiebers (2) erneut eingeschaltet werden.

11.2 KombiMotor ausschalten

- ▶ Schalthebel und Schalthebelsperre loslassen.
- ▶ Warten, bis das KombiWerkzeug nicht mehr angetrieben wird.
- ▶ Falls das KombiWerkzeug weiterhin angetrieben wird: Akku herausnehmen und einen STIHL Fachhändler aufsuchen.
Der KombiMotor ist defekt.

12 KombiMotor und Akku prüfen

12.1 Bedienelemente prüfen

Schalthebelsperre und Schalthebel

- ▶ Akku herausnehmen.
- ▶ Versuchen, den Schalthebel zu drücken, ohne die Schalthebelsperre zu drücken.
- ▶ Falls sich der Schalthebel drücken lässt: KombiMotor nicht verwenden und einen STIHL Fachhändler aufsuchen.
Die Schalthebelsperre ist defekt.
- ▶ Schalthebelsperre drücken und gedrückt halten.
- ▶ Schalthebel drücken und wieder loslassen.

- ▶ Falls der Schalthebel oder die Schalthebelsperre schwergängig sind oder nicht in die Ausgangsposition zurückfedert: KombiMotor nicht verwenden und einen STIHL Fachhändler aufsuchen.
Der Schalthebel oder die Schalthebelsperre ist defekt.

KombiMotor einschalten

- ▶ Akku einsetzen.
- ▶ Schalthebelsperre drücken und gedrückt halten.
- ▶ Entsperrschieber mit dem Daumen in Richtung Rundumgriff schieben.
- ▶ Schalthebel drücken und gedrückt halten. Das KombiWerkzeug bewegt sich.
- ▶ Falls 3 LEDs am Akku rot blinken: Akku herausnehmen und einen STIHL Fachhändler aufsuchen.
Im KombiMotor besteht eine Störung.
- ▶ Schalthebel loslassen.
Das KombiWerkzeug wird nicht mehr angetrieben.
- ▶ Falls das KombiWerkzeug weiterhin angetrieben wird: Akku herausnehmen und einen STIHL Fachhändler aufsuchen.
Der KombiMotor ist defekt.

12.2 Akku prüfen

- ▶ Drucktaste am Akku drücken.
Die LEDs leuchten oder blinken.
- ▶ Falls die LEDs nicht leuchten oder blinken: Akku nicht verwenden und einen STIHL Fachhändler aufsuchen.
Im Akku besteht eine Störung.

13 Mit dem KombiMotor arbeiten

13.1 KombiMotor halten und führen

Abhängig vom angebauten KombiWerkzeug und der Anwendung muss der KombiMotor unterschiedlich gehalten und geführt werden.

- ▶ KombiMotor so halten und führen, wie es in der Gebrauchsanleitung des angebauten KombiWerkzeugs beschrieben ist.

13.2 Leistungsstufe einstellen

Abhängig von der Anwendung können 3 Leistungsstufen eingestellt werden. Die LEDs zeigen die eingestellte Leistungsstufe an. Je höher die Leistungsstufe, umso schneller kann das KombiWerkzeug angetrieben werden.

Die eingestellte Leistungsstufe beeinflusst die Akkulaufzeit. Je niedriger die Leistungsstufe, umso länger ist die Akkulaufzeit.

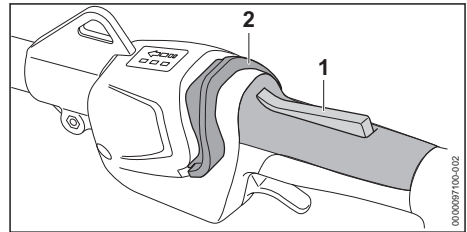

- ▶ Schalthebelsperre (1) drücken und gedrückt halten.
- ▶ Entsperrschieber (2) mit dem Daumen in Richtung Rundumgriff schieben.
Die LEDs leuchten und zeigen die eingestellte Leistungsstufe an.
- ▶ Entsperrschieber (2) nach vorne drücken, kurz halten und zurück federn lassen.
Die nächste Leistungsstufe ist eingestellt.
Nach der dritten Leistungsstufe folgt wieder die erste Leistungsstufe.
- ▶ Entsperrschieber (2) so oft nach vorne drücken und zurück federn lassen, bis die gewünschte Leistungsstufe eingestellt ist.

Jedes KombiWerkzeug kann mit jeder eingestellten Leistungsstufe verwendet werden.

13.3 Arbeiten

Abhängig vom angebauten KombiWerkzeug kann mit dem KombiMotor unterschiedlich gearbeitet werden.

- ▶ So arbeiten, wie es in der Gebrauchsanleitung des angebauten KombiWerkzeugs beschrieben ist.

14 Nach dem Arbeiten

14.1 Nach dem Arbeiten

- ▶ KombiMotor ausschalten und Akku herausnehmen.
- ▶ Falls der KombiMotor nass ist: KombiMotor trocknen lassen.
- ▶ Falls der Akku nass oder feucht ist: Akku trocknen lassen,  20.4.
- ▶ KombiMotor reinigen.
- ▶ Akku reinigen.

15 Transportieren

15.1 KombiMotor transportieren

- ▶ KombiMotor ausschalten und Akku herausnehmen.

KombiMotor tragen

- ▶ KombiMotor mit einer Hand so am Schaft tragen, dass das KombiWerkzeug nach hinten zeigt und der KombiMotor ausbalanciert ist.

KombiMotor in einem Fahrzeug transportieren

- ▶ KombiMotor so sichern, dass der KombiMotor nicht umkippen und sich nicht bewegen kann.

15.2 Akku transportieren

- ▶ KombiMotor ausschalten und Akku herausnehmen.
- ▶ Sicherstellen, dass der Akku im sicherheitsgerechten Zustand ist.
- ▶ Akku so verpacken, dass er sich in der Verpackung nicht bewegen kann.
- ▶ Verpackung so sichern, dass sie sich nicht bewegen kann.

Der Akku unterliegt den Anforderungen zum Transport gefährlicher Güter. Der Akku ist als UN 3480 (Lithium-Ionen-Batterien) eingestuft und wurde gemäß UN Handbuch Prüfungen und Kriterien Teil III, Unterabschnitt 38.3 geprüft.

Die Transportvorschriften sind unter www.stihl.com/safety-data-sheets angegeben.

16 Aufbewahren

16.1 KombiMotor aufbewahren

- ▶ KombiMotor ausschalten und Akku herausnehmen.
- ▶ KombiWerkzeug so abbauen, wie es in der Gebrauchsanleitung des KombiWerkzeugs beschrieben ist.
- ▶ KombiMotor so aufbewahren, dass folgende Bedingungen erfüllt sind:
 - Der KombiMotor kann nicht umkippen und sich nicht bewegen.
 - Der KombiMotor ist außerhalb der Reichweite von Kindern.
 - Der KombiMotor ist sauber und trocken.

16.2 Akku aufbewahren

STIHL empfiehlt, den Akku in einem Ladezustand zwischen 40 % und 60 % (2 grün leuchtende LEDs) aufzubewahren.

- ▶ Akku so aufbewahren, dass folgende Bedingungen erfüllt sind:
 - Der Akku ist außerhalb der Reichweite von Kindern.
 - Der Akku ist sauber und trocken.
 - Der Akku ist in einem geschlossenen Raum.
 - Der Akku ist getrennt vom KombiMotor.
 - Falls der Akku im Ladegerät aufbewahrt wird: Netzstecker ziehen und den Akku mit

einem Ladezustand zwischen 40 % und 60 % (2 grün leuchtende LEDs) aufbewahren.

- Der Akku ist nicht außerhalb der angegebenen Temperaturgrenzen aufbewahrt,  20.3.

HINWEIS

- Falls der Akku nicht so aufbewahrt wird, wie es in dieser Gebrauchsanleitung beschrieben ist, kann sich der Akku tiefentladen und dadurch irreparabel beschädigt werden.
 - ▶ Einen entladenen Akku vor dem Aufbewahren laden. STIHL empfiehlt den Akku in einem Ladezustand zwischen 40 % und 60 % (2 grün leuchtende LEDs) aufzubewahren.
 - ▶ Akku getrennt vom KombiMotor aufbewahren.

17 Reinigen

17.1 KombiMotor reinigen

- ▶ KombiMotor ausschalten und Akku herausnehmen.
- ▶ KombiMotor mit einem feuchten Tuch reinigen.
- ▶ Fremdkörper aus dem Akku-Schacht entfernen und den Akku-Schacht mit einem feuchten Tuch reinigen.
- ▶ Elektrische Kontakte im Akku-Schacht mit einem Pinsel oder einer weichen Bürste reinigen.

17.2 Luftfilter reinigen

- ▶ KombiMotor ausschalten und Akku herausnehmen.

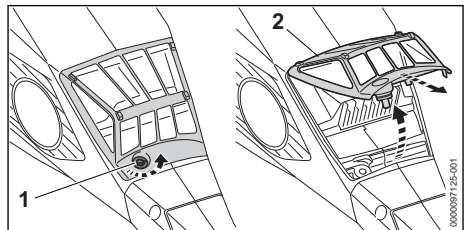

- ▶ Bereich um den Luftfilter (2) mit einem feuchten Tuch oder einem Pinsel reinigen.
- ▶ Schraube (1) so lange gegen den Uhrzeigersinn drehen, bis sich der Luftfilter (2) abnehmen lässt.
- ▶ Luftfilter (2) nach oben klappen und abnehmen.
- ▶ Schmutz auf der Außenseite des Luftfilters (2) unter fließendem Wasser abspülen.

- ▶ Falls der Luftfilter (2) beschädigt ist: Luftfilter (2) ersetzen.
- ▶ Luftfilter (2) an der Luft trocknen lassen.
- ▶ Luftfilter (2) in das Gehäuse einsetzen und nach unten klappen.
Der Luftfilter (2) muss ringsum bündig am Gehäuse anliegen.
- ▶ Schraube (1) eindrehen und fest anziehen.

17.3 Akku reinigen

- ▶ Akku mit einem feuchten Tuch reinigen.

18 Warten und Reparieren

18.1 Wartungsintervalle

Wartungsintervalle sind abhängig von den Umgebungsbedingungen und den Arbeitsbedingungen. STIHL empfiehlt folgende Wartungsintervalle:

19 Störungen beheben

19.1 Störungen des KombiMotors und des Akkus beheben

| Störung | LEDs am Akku | Ursache | Abhilfe |
|---|----------------------|---|---|
| Der KombiMotor läuft beim Einschalten nicht an. | 1 LED blinkt grün. | Der Ladezustand des Akkus ist zu gering. | ▶ Akku so laden, wie es in der Gebrauchsanleitung Ladegeräte STIHL AL 101, 301, 301-4, 500 beschrieben ist. |
| | 1 LED leuchtet rot. | Der Akku ist zu warm oder zu kalt. | ▶ Akku herausnehmen. ▶ Akku abkühlen oder erwärmen lassen. |
| | 3 LEDs blinken rot. | Im KombiMotor besteht eine Störung. | ▶ Akku herausnehmen. ▶ Elektrische Kontakte im Akku-Schacht reinigen. ▶ Akku einsetzen. ▶ KombiMotor einschalten. ▶ Falls weiterhin 3 LEDs rot blinken: KombiMotor nicht verwenden und einen STIHL Fachhändler aufsuchen. |
| | 3 LEDs leuchten rot. | Der KombiMotor ist zu warm. | ▶ Akku herausnehmen. ▶ KombiMotor abkühlen lassen. |
| | 4 LEDs blinken rot. | Im Akku besteht eine Störung. | ▶ Akku herausnehmen und erneut einsetzen. ▶ KombiMotor einschalten. ▶ Falls weiterhin 4 LEDs rot blinken: Akku nicht verwenden und einen STIHL Fachhändler aufsuchen. |
| | | Die elektrische Verbindung zwischen dem KombiMotor und dem Akku ist unterbrochen. | ▶ Akku herausnehmen. ▶ Elektrische Kontakte im Akku-Schacht reinigen. ▶ Akku einsetzen. |
| | | Der KombiMotor oder der Akku sind feucht. | ▶ KombiMotor oder Akku trocknen lassen,  20.4. |
| | | Der Schalthebel ist vor dem Betätigen des Entsperrschiebers bereits gedrückt. | ▶ Kombimotor so einschalten, wie es in dieser Gebrauchsanleitung beschrieben ist. |

Alle 50 Betriebsstunden

- ▶ Luftfilter reinigen.

Jährlich

- ▶ KombiMotor von einem STIHL Fachhändler prüfen lassen.

18.2 KombiMotor reparieren



Der Benutzer kann den KombiMotor nicht selbst reparieren.

- ▶ Falls der KombiMotor defekt oder beschädigt ist: KombiMotor nicht verwenden und einen STIHL Fachhändler aufsuchen.

18.3 Akku warten und reparieren

Der Akku muss nicht gewartet werden und kann nicht repariert werden.

- ▶ Falls der Akku defekt oder beschädigt ist: Akku ersetzen.

| Störung | LEDs am Akku | Ursache | Abhilfe |
|--|----------------------|--|---|
| Der KombiMotor schaltet im Betrieb ab. | 3 LEDs leuchten rot. | Der KombiMotor ist zu warm. | <ul style="list-style-type: none"> ▶ Akku herausnehmen. ▶ KombiMotor abkühlen lassen. |
| | | Es besteht eine elektrische Störung. | <ul style="list-style-type: none"> ▶ Akku herausnehmen und erneut einsetzen. ▶ KombiMotor einschalten. |
| Die Betriebszeit des KombiMotors ist zu kurz. | | Der Akku ist nicht vollständig geladen. | ▶ Akku vollständig laden, wie es in der Gebrauchsanleitung Ladegeräte STIHL AL 101, 301, 301-4, 500 beschrieben ist. |
| | | Die Lebensdauer des Akkus ist überschritten. | ▶ Akku ersetzen. |
| Die Leistungsstufen können nicht eingestellt werden. | | Der Schalthebel ist gedrückt und der KombiMotor ist eingeschaltet. | <ul style="list-style-type: none"> ▶ Schalthebel loslassen und nur die Schalthebelsperre gedrückt halten. ▶ Leistungsstufe so einstellen, wie es in dieser Gebrauchsanleitung beschrieben ist. |
| Der Akku mit  kann nicht mit der STIHL connected App gefunden werden. | | Die Bluetooth®-Funkschnittstelle am Akku oder am mobilen Endgerät ist deaktiviert. | ▶ Bluetooth®-Funkschnittstelle am Akku und am mobilen Endgerät aktivieren. |
| | | Die Entfernung zwischen Akku und mobilem Endgerät ist zu groß. | <ul style="list-style-type: none"> ▶ Entfernung verringern,  20.2. ▶ Falls der Akku weiterhin nicht mit der STIHL connected App gefunden werden kann: Einen STIHL Fachhändler aufsuchen. |

19.2 Produktunterstützung und Hilfe zur Anwendung

Produktunterstützung und Hilfe zur Anwendung sind bei einem STIHL Fachhändler erhältlich.

Kontaktmöglichkeiten und weitere Informationen sind unter <https://support.stihl.com> oder www.stihl.com zu finden.

20 Technische Daten

20.1 KombiMotor STIHL KMA 135 R

- Zulässige Akkus:
 - STIHL AP
 - STIHL AR
- Gewicht ohne KombiWerkzeug: 3,4 kg
- Elektrische Schutzart: IPX4 (Schutz gegen allseitiges Spritzwasser)

Die Laufzeit ist unter www.stihl.com/battery-life angegeben.

20.2 Akku STIHL AP

- Akku-Technologie: Lithium-Ionen
- Spannung: 36 V
- Kapazität in Ah: siehe Leistungsschild
- Energieinhalt in Wh: siehe Leistungsschild
- Gewicht in kg: siehe Leistungsschild

- Bluetooth®-Funkschnittstelle (nur für Akkus mit ):

- Datenverbindung: Bluetooth® 5.1. Das mobile Endgerät muss mit Bluetooth® Low Energy 5.0 kompatibel sein und Generic Access Profile (GAP) unterstützen.
- Frequenzband: ISM-Band 2,4 GHz
- Abgestrahlte maximale Sendeleistung: 1 mW
- Signalreichweite: ca. 10 m. Die Signalstärke ist abhängig von den Umgebungsbedingungen und dem mobilen Endgerät. Die Reichweite kann je nach äußeren Bedingungen, einschließlich des verwendeten Empfangsgeräts, stark variieren. Innerhalb von geschlossenen Räumen und durch metallische Barrieren (zum Beispiel Wände, Regale, Koffer) kann die Reichweite deutlich geringer sein.
- Anforderungen an das Betriebssystem des mobilen Endgeräts: Android oder iOS (in der aktuellen Version oder höher)

20.3 Temperaturgrenzen

WARNUNG

- Der Akku ist nicht gegen alle Umgebungseinflüsse geschützt. Falls der Akku bestimmten Umgebungseinflüssen ausgesetzt ist, kann der Akku in Brand geraten oder explodieren. Personen können schwer verletzt werden und Sachschaden kann entstehen.
 - ▶ Akku nicht unterhalb von - 20 °C oder oberhalb von + 50 °C laden.
 - ▶ KombiMotor oder Akku nicht unterhalb von - 20 °C oder oberhalb von + 50 °C verwenden.
 - ▶ KombiMotor oder Akku nicht unterhalb von - 20 °C oder oberhalb von + 70 °C aufbewahren.

20.4 Empfohlene Temperaturbereiche

Für eine optimale Leistungsfähigkeit des KombiMotors und Akkus die folgenden Temperaturbereiche beachten:

- Laden: + 5 °C bis + 40 °C
- Verwendung: - 10 °C bis + 40 °C
- Aufbewahrung: - 20 °C bis + 50 °C

Falls der Akku außerhalb der empfohlenen Temperaturbereiche geladen, verwendet oder aufbewahrt wird, kann die Leistungsfähigkeit reduziert sein.

Falls der Akku nass oder feucht ist, den Akku mindestens 48 h bei über + 15 °C und unter + 50 °C, sowie bei unter 70 % Luftfeuchtigkeit trocknen lassen. Eine höhere Luftfeuchtigkeit kann die Trocknungszeit verlängern.

20.5 Schallwerte und Vibrationswerte

STIHL empfiehlt, einen Gehörschutz zu tragen.

Die genauen Schallwerte und Vibrationswerte sind abhängig vom angebauten KombiWerkzeug und in der Gebrauchsanleitung des KombiWerkzeugs beschrieben.

- Schalldruckpegel L_{pA} gemessen nach ISO 10517, ISO 11201, ISO 22868: 74,2 dB(A) bis 90,5 dB(A). Der K-Wert für den Schalldruckpegel beträgt 2 dB(A).
- Schalleistungspegel L_{wA} gemessen nach ISO 3744, ISO 10517, ISO 22868: 86 dB(A) bis 104 dB(A). Der K-Wert für den Schalleistungspegel beträgt 2 dB(A).

- Vibrationswert a_{hv} gemessen nach EN 50636-2-91, EN 50636-2-92, EN 50636-2-100, ISO 20643, ISO 22867
 - Bedienungsgriff: 1,9 m/s² bis 3,7 m/s². Der K-Wert für den Vibrationswert beträgt 2,0 m/s².
 - Rundumgriff: 1,6 m/s² bis 5,0 m/s². Der K-Wert für den Vibrationswert beträgt 2 m/s².

Die angegebenen Vibrationswerte wurden nach einem genormten Prüfverfahren gemessen und können zum Vergleich von Elektrogeräten herangezogen werden. Die tatsächlich auftretenden Vibrationswerte können von den angegebenen Werten abweichen, abhängig von der Art der Anwendung. Die angegebenen Vibrationswerte können zu einer ersten Einschätzung der Vibrationsbelastung verwendet werden. Die tatsächliche Vibrationsbelastung muss eingeschätzt werden. Dabei können auch die Zeiten berücksichtigt werden, in denen das Elektrogerät abgeschaltet ist, und solche, in denen es zwar eingeschaltet ist, aber ohne Belastung läuft.

Informationen zur Erfüllung der Arbeitgeberrichtlinie Vibration 2002/44/EG sind unter www.stihl.com/vib angegeben.

20.6 REACH



REACH bezeichnet eine EG-Verordnung zur Registrierung, Bewertung und Zulassung von Chemikalien.

Informationen zur Erfüllung der REACH Verordnung sind unter www.stihl.com/reach angegeben.

21 Kombinationen mit KombiWerkzeugen

21.1 Anbaubare KombiWerkzeuge

Folgende KombiWerkzeuge dürfen angebaut werden:

- STIHL BG-KM: Blasgerät
- STIHL BF-KM: Bodenfräse
- STIHL FCB-KM: Kantenschneider
- STIHL FCS-KM: Kantenschneider
- STIHL FH-KM 145°: Gestrüppschneider
- STIHL FS-KM: Motorsense
 - Das KombiWerkzeug STIHL FS-KM nur in den angegebenen Kombinationen verwenden,  21.2.
 - Abhängig vom angebauten Schneidewerkzeug, das KombiWerkzeug STIHL FS-KM nur mit angebautem Schrittbegrenzer verwenden,  8.2.
- STIHL HL-KM 0°: Heckenschneider

- STIHL HL-KM 145°: Heckenschneider
- STIHL HT-KM: Hoch-Entaster
- STIHL KB-KM: Kkehrbürste
- STIHL KW-KM: Kkehrwalze
- STIHL RG-KM: Unkrautentferner
- Das KombiWerkzeug STIHL RG-KM nur mit angebaurem Schrittbegrenzer verwenden,  8.2.
- STIHL SP-KM: Spezialernter

21.2 STIHL FS-KM: Kombinationen aus Schneidwerkzeugen, Schutzen und Tragsystemen

Der KombiMotor kann zusammen mit dem STIHL FS-KM mit folgenden Schneidwerkzeugen verwendet werden:

| Schneidwerkzeug | Schutz | Schrittbegrenzer am KombiMotor | Tragsystem |
|--|--|--------------------------------|---|
| <ul style="list-style-type: none"> - Mähkopf PolyCut 18-2 (Ø 335 mm) - Mähkopf PolyCut 28-2 (Ø 365 mm) Mähkopf mit Mähfäden „rund, leise“ mit Durchmesser 2,4 mm: <ul style="list-style-type: none"> - Mähkopf AutoCut 27-2 - Mähkopf AutoCut C 26-2 - Mähkopf DuroCut 20-2 - Mähkopf FixCut 31-2 - Mähkopf SuperCut 20-2 Mähkopf mit Mähfäden „rund, leise“ mit Durchmesser 2,7 mm: <ul style="list-style-type: none"> - Mähkopf AutoCut 36-2 - Mähkopf TrimCut C 32-2 | <ul style="list-style-type: none"> - Schutz für Mähköpfe (Ø 420 mm) - Universalschutz zusammen mit der Schürze und dem Ablängmesser (Ø 420 mm) | - optional | <ul style="list-style-type: none"> - Einschultergurt - Doppelschultergurt - Akku STIHL AR, zusammen mit dem Anlagepolster - Akku-Gürtel mit angebaurem „Gürteltasche AP mit Anschlussleitung“ zusammen mit dem Einschultergurt - Akku-Gürtel mit Traggurt und angebaurem „Gürteltasche AP mit Anschlussleitung“ zusammen mit dem Anlagepolster - Tragsystem mit eingebauter „Gürteltasche AP mit Anschlussleitung“ zusammen mit dem Anlagepolster |
| <ul style="list-style-type: none"> - Grasschneideblatt 230-2 (Ø 230 mm) - Grasschneideblatt 230-4 (Ø 230 mm) - Grasschneideblatt 230-8 (Ø 230 mm) - Grasschneideblatt 250-32 (Ø 250 mm) - Grasschneideblatt 260-2 (Ø 260 mm) | <ul style="list-style-type: none"> - Universalschutz ohne Schürze (Ø 420 mm) | - vorgeschrieben | |
| <ul style="list-style-type: none"> - Dickichtmesser 250-3 (Ø 250 mm) | | | |

22 Kombinationen aus Tragsystemen

22.1 Kombinationen aus Tragsystemen

Tragsysteme, die verwendet werden dürfen, sind hier angegeben:



Akku STIHL AR zusammen mit dem Anlagepolster



Akku-Gürtel mit angebaurem „Gürteltasche AP mit Anschlussleitung“ zusammen mit dem Einschultergurt



Akku-Gürtel mit Traggurt und angebaurem „Gürteltasche AP mit Anschlussleitung“ zusammen mit dem Anlagepolster



Tragsystem mit eingebauter „Gürteltasche AP mit Anschlussleitung“ zusammen mit dem Anlagepolster

23 Ersatzteile und Zubehör

23.1 Ersatzteile und Zubehör

STIHL  Diese Symbole kennzeichnen original STIHL Ersatzteile und original STIHL Zubehör.

STIHL empfiehlt, original STIHL Ersatzteile und original STIHL Zubehör zu verwenden.

Ersatzteile und Zubehör anderer Hersteller können durch STIHL hinsichtlich Zuverlässigkeit, Sicherheit und Eignung trotz laufender Marktbeobachtung nicht beurteilt werden und STIHL kann für deren Einsatz auch nicht einstehen.

Original STIHL Ersatzteile und original STIHL Zubehör sind bei einem STIHL Fachhändler erhältlich.

24 Entsorgen

24.1 KombiMotor und Akku entsorgen

Informationen zur Entsorgung sind bei der örtlichen Verwaltung oder bei einem STIHL Fachhändler erhältlich.

Eine unsachgemäße Entsorgung kann die Gesundheit schädigen und die Umwelt belasten.

- ▶ STIHL Produkte einschließlich Verpackung gemäß den örtlichen Vorschriften einer geeigneten Sammelstelle für Wiederverwertung zuführen.
- ▶ Nicht mit dem Hausmüll entsorgen.

25 EU-Konformitätserklärung

25.1 KombiMotor STIHL KMA 135 R

ANDREAS STIHL AG & Co. KG
Badstraße 115
D-71336 Waiblingen
Deutschland

erklärt in alleiniger Verantwortung, dass

- Bauart: Akku-KombiMotor
- Fabrikmarke: STIHL
- Typ: KMA 135 R
- Serienidentifizierung: FA02

den einschlägigen Bestimmungen der Richtlinien 2011/65/EU, 2006/42/EG, 2014/30/EU und 2000/14/EG entspricht und in Übereinstimmung mit den jeweils zum Produktionsdatum gültigen Versionen der folgenden Normen in Verbindung mit den in dieser Gebrauchsanleitung genannten KombiWerkzeugen entwickelt und gefertigt worden ist: EN 55014-1, EN 55014-2, EN 62233, EN 60335-1, EN 62841-1, EN 62841-4-2 und EN ISO 12100 unter Berücksichtigung der Normen EN 60335-2-72, EN 50636-2-91, ISO 11806-1, EN 50636-2-92, EN 50636-2-100, ISO 11680-1, EN 62841-4-1 und IEC 62841-4-4.

Der in dieser Gebrauchsanleitung beschriebene KombiMotor darf nur in Verbindung mit einem in

dieser Gebrauchsanleitung genannten KombiWerkzeug in Betrieb genommen werden.

Die Technischen Unterlagen sind bei der Produktzulassung der ANDREAS STIHL AG & Co. KG aufbewahrt.

Das Baujahr, das Herstellungsland und die Maschinenummer sind auf dem KombiMotor angegeben.

Waiblingen, 23.01.2024

ANDREAS STIHL AG & Co. KG

i. V. 

Robert Olma, Vice President, Regulatory Affairs & Global Governmental Relations

26 Anschriften

STIHL Hauptverwaltung

ANDREAS STIHL AG & Co. KG
Postfach 1771
D-71307 Waiblingen

STIHL Vertriebsgesellschaften

DEUTSCHLAND

STIHL Vertriebszentrale AG & Co. KG
Robert-Bosch-Straße 13
64807 Dieburg
Telefon: +49 6071 3055358

ÖSTERREICH

STIHL Ges.m.b.H.
Fachmarktstraße 7
2334 Vösendorf
Telefon: +43 1 86596370

SCHWEIZ

STIHL Vertriebs AG
Isenrietstraße 4
8617 Mönchaltorf
Telefon: +41 44 9493030

27 Allgemeine Sicherheitshinweise für Elektrowerkzeuge

27.1 Einleitung

Dieses Kapitel gibt die in der Norm EN/IEC 62841 für handgeführte motorbetriebene Elektrowerkzeuge vorformulierten, allgemeinen Sicherheitshinweise wieder.

STIHL muss diese Texte abdrucken.

Die unter "Elektrische Sicherheit" angegebenen Sicherheitshinweise zur Vermeidung eines elektrischen Schlags sind für STIHL Akku-Produkte nicht anwendbar.

WARNUNG

- **Lesen Sie alle Sicherheitshinweise, Anweisungen, Bebilderungen und technischen Daten, mit denen dieses Elektrowerkzeug versehen ist.** Versäumnisse bei der Einhaltung der nachfolgenden Anweisungen können elektrischen Schlag, Brand und/oder schwere Verletzungen verursachen. **Bewahren Sie alle Sicherheitshinweise und Anweisungen für die Zukunft auf.**

Der in den Sicherheitshinweisen verwendete Begriff „Elektrowerkzeug“ bezieht sich auf netzbetriebene Elektrowerkzeuge (mit Netzleitung) oder auf akkubetriebene Elektrowerkzeuge (ohne Netzleitung).

27.2 Arbeitsplatzsicherheit

- a) **Halten Sie Ihren Arbeitsbereich sauber und gut beleuchtet.** Unordnung oder unbeleuchtete Arbeitsbereiche können zu Unfällen führen.
- b) **Arbeiten Sie mit dem Elektrowerkzeug nicht in explosionsgefährdeter Umgebung, in der sich brennbare Flüssigkeiten, Gase oder Stäube befinden.** Elektrowerkzeuge erzeugen Funken, die den Staub oder die Dämpfe entzünden können.
- c) **Halten Sie Kinder und andere Personen während der Benutzung des Elektrowerkzeugs fern.** Bei Ablenkung können Sie die Kontrolle über das Elektrowerkzeug verlieren.

27.3 Elektrische Sicherheit

- a) **Der Anschlussstecker des Elektrowerkzeugs muss in die Steckdose passen. Der Stecker darf in keiner Weise verändert werden. Verwenden Sie keine Adapterstecker gemeinsam mit schutzgeerdeten Elektrowerkzeugen.** Unveränderte Stecker und passende Steckdosen verringern das Risiko eines elektrischen Schlages.
- b) **Vermeiden Sie Körperkontakt mit geerdeten Oberflächen wie von Rohren, Heizungen, Herden und Kühlschränken.** Es besteht ein

erhöhtes Risiko durch elektrischen Schlag, wenn Ihr Körper geerdet ist.

- c) **Halten Sie Elektrowerkzeuge von Regen oder Nässe fern.** Das Eindringen von Wasser in ein Elektrowerkzeug erhöht das Risiko eines elektrischen Schlages.
- d) **Zweckentfremden Sie die Anschlussleitung nicht. Verwenden Sie die Anschlussleitung niemals zum Tragen, Ziehen oder um den Stecker des Elektrowerkzeugs herauszuziehen. Halten Sie die Anschlussleitung fern von Hitze, Öl, scharfen Kanten oder sich bewegenden Teilen.** Beschädigte oder verwickelte Anschlussleitungen erhöhen das Risiko eines elektrischen Schlages.
- e) **Wenn Sie mit einem Elektrowerkzeug im Freien arbeiten, verwenden Sie nur Verlängerungsleitungen, die auch für den Außenbereich geeignet sind.** Die Anwendung einer für den Außenbereich geeigneten Verlängerungsleitung verringert das Risiko eines elektrischen Schlages.
- f) **Wenn der Betrieb des Elektrowerkzeugs in feuchter Umgebung nicht vermeidbar ist, verwenden Sie einen Fehlerstromschutzschalter.** Der Einsatz eines Fehlerstromschutzschalters vermindert das Risiko eines elektrischen Schlages.

27.4 Sicherheit von Personen

- a) **Seien Sie aufmerksam, achten Sie darauf, was Sie tun, und gehen Sie mit Vernunft an die Arbeit mit einem Elektrowerkzeug. Benutzen Sie kein Elektrowerkzeug, wenn Sie müde sind oder unter dem Einfluss von Drogen, Alkohol oder Medikamenten stehen.** Ein Moment der Unachtsamkeit beim Gebrauch des Elektrowerkzeugs kann zu ernsthaften Verletzungen führen.
- b) **Tragen Sie persönliche Schutzausrüstung und immer eine Schutzbrille.** Das Tragen persönlicher Schutzausrüstung, wie Staubmaske, rutschfeste Sicherheitsschuhe, Schutzhelm oder Gehörschutz, je nach Art und Einsatz des Elektrowerkzeugs, verringert das Risiko von Verletzungen.
- c) **Vermeiden Sie eine unbeabsichtigte Inbetriebnahme. Vergewissern Sie sich, dass das Elektrowerkzeug ausgeschaltet ist, bevor Sie es an die Stromversorgung und/oder den Akku anschließen, es aufnehmen oder tragen.** Wenn Sie beim Tragen des Elektrowerkzeugs den Finger am Schalter haben

- oder das Elektrowerkzeug eingeschaltet an die Stromversorgung anschließen, kann dies zu Unfällen führen.
- d) **Entfernen Sie Einstellwerkzeuge oder Schraubenschlüssel, bevor Sie das Elektrowerkzeug einschalten.** Ein Werkzeug oder Schlüssel, der sich in einem drehenden Teil des Elektrowerkzeugs befindet, kann zu Verletzungen führen.
 - e) **Vermeiden Sie eine abnormale Körperhaltung. Sorgen Sie für einen sicheren Stand und halten Sie jederzeit das Gleichgewicht.** Dadurch können Sie das Elektrowerkzeug in unerwarteten Situationen besser kontrollieren.
 - f) **Tragen Sie geeignete Kleidung. Tragen Sie keine weite Kleidung oder Schmuck. Halten Sie Haare und Kleidung fern von sich bewegenden Teilen.** Lockere Kleidung, Schmuck oder lange Haare können von sich bewegenden Teilen erfasst werden.
 - g) **Wenn Staubabsaug- und -auffangeinrichtungen montiert werden können, sind diese anzuschließen und richtig zu verwenden.** Verwendung einer Staubabsaugung kann Gefährdungen durch Staub verringern.
 - h) **Wiegen Sie sich nicht in falscher Sicherheit und setzen Sie sich nicht über die Sicherheitsregeln für Elektrowerkzeuge hinweg, auch wenn Sie nach vielfachem Gebrauch mit dem Elektrowerkzeug vertraut sind.** Achtloses Handeln kann binnen Sekundenbruchteilen zu schweren Verletzungen führen.
- d) **Bewahren Sie unbenutzte Elektrowerkzeuge außerhalb der Reichweite von Kindern auf. Lassen Sie keine Personen das Elektrowerkzeug benutzen, die mit diesem nicht vertraut sind oder diese Anweisungen nicht gelesen haben.** Elektrowerkzeuge sind gefährlich, wenn sie von unerfahrenen Personen benutzt werden.
 - e) **Pflegen Sie Elektrowerkzeuge und Einsatzwerkzeug mit Sorgfalt. Kontrollieren Sie, ob bewegliche Teile einwandfrei funktionieren und nicht klemmen, ob Teile gebrochen oder so beschädigt sind, dass die Funktion des Elektrowerkzeugs beeinträchtigt ist. Lassen Sie beschädigte Teile vor dem Einsatz des Elektrowerkzeugs reparieren.** Viele Unfälle haben ihre Ursache in schlecht gewarteten Elektrowerkzeugen.
 - f) **Halten Sie Schneidwerkzeuge scharf und sauber.** Sorgfältig gepflegte Schneidwerkzeuge mit scharfen Schneidkanten verklemmen sich weniger und sind leichter zu führen.
 - g) **Verwenden Sie Elektrowerkzeug, Einsatzwerkzeug, Einsatzwerkzeuge usw. entsprechend diesen Anweisungen. Berücksichtigen Sie dabei die Arbeitsbedingungen und die auszuführende Tätigkeit.** Der Gebrauch von Elektrowerkzeugen für andere als die vorgesehenen Anwendungen kann zu gefährlichen Situationen führen.
 - h) **Halten Sie Griffe und Griffflächen trocken, sauber und frei von Öl und Fett.** Rutschige Griffe und Griffflächen erlauben keine sichere Bedienung und Kontrolle des Elektrowerkzeugs in unvorhergesehenen Situationen.

27.5 Verwendung und Behandlung des Elektrowerkzeugs

- a) **Überlasten Sie das Elektrowerkzeug nicht. Verwenden Sie für Ihre Arbeit das dafür bestimmte Elektrowerkzeug.** Mit dem passenden Elektrowerkzeug arbeiten Sie besser und sicherer im angegebenen Leistungsbereich.
- b) **Benutzen Sie kein Elektrowerkzeug, dessen Schalter defekt ist.** Ein Elektrowerkzeug, das sich nicht mehr ein- oder ausschalten lässt, ist gefährlich und muss repariert werden.
- c) **Ziehen Sie den Stecker aus der Steckdose und/oder entfernen Sie einen abnehmbaren Akku, bevor Sie Geräteeinstellungen vornehmen, Einsatzwerkzeugteile wechseln oder das Elektrowerkzeug weglegen.** Diese Vorsichtsmaßnahme verhindert den unbeabsichtigten Start des Elektrowerkzeugs.

27.6 Verwendung und Behandlung des Akkuwerkzeugs

- a) **Laden Sie die Akkus nur mit Ladegeräten auf, die vom Hersteller empfohlen werden.** Durch ein Ladegerät, das für eine bestimmte Art von Akkus geeignet ist, besteht Brandgefahr, wenn es mit anderen Akkus verwendet wird.
- b) **Verwenden Sie nur die dafür vorgesehenen Akkus in den Elektrowerkzeugen.** Der Gebrauch von anderen Akkus kann zu Verletzungen und Brandgefahr führen.
- c) **Halten Sie den nicht benutzten Akku fern von Büroklammern, Münzen, Schlüsseln, Nägeln, Schrauben oder anderen kleinen Metallge-**

- genständen, die eine Überbrückung der Kontakte verursachen könnten.** Ein Kurzschluss zwischen den Akkukontakten kann Verbrennungen oder Feuer zur Folge haben.
- d) **Bei falscher Anwendung kann Flüssigkeit aus dem Akku austreten. Vermeiden Sie den Kontakt damit. Bei zufälligem Kontakt mit Wasser abspülen. Wenn die Flüssigkeit in die Augen kommt, nehmen Sie zusätzlich ärztliche Hilfe in Anspruch.** Austretende Akkuflüssigkeit kann zu Hautreizungen oder Verbrennungen führen.
- e) **Benutzen Sie keinen beschädigten oder veränderten Akku.** Beschädigte oder veränderte Akkus können sich unvorhersehbar verhalten und zu Feuer, Explosion oder Verletzungsgefahr führen.
- f) **Setzen Sie einen Akku keinem Feuer oder zu hohen Temperaturen aus.** Feuer oder Temperaturen über 130 °C (265 °F) können eine Explosion hervorrufen.
- g) **Befolgen Sie alle Anweisungen zum Laden und laden Sie den Akku oder das Akkuwerkzeug niemals außerhalb des in der Betriebsanleitung angegebenen Temperaturbereichs.** Falsches Laden oder Laden außerhalb des zugelassenen Temperaturbereichs kann den Akku zerstören und die Brandgefahr erhöhen.
- b) **Halten Sie jegliche Netzleitungen aus dem Schnittbereich fern.** Leitungen können in Hecken und Büschen verborgen sein und versehentlich durch das Messer angeschnitten werden.
- c) **Tragen Sie Gehörschutz.** Geeignete persönliche Schutzausrüstung verringert das Risiko einer Hörminderung.²
- d) **Halten Sie die Heckenschere nur an den isolierten Griffflächen, da das Schneidmesser verborgene Stromleitungen treffen kann.** Der Kontakt der Messer mit einer spannungsführenden Leitung kann auch metallene Geräteteile unter Spannung setzen und zu einem elektrischen Schlag führen.
- e) **Halten Sie alle Körperteile vom Messer fern. Versuchen Sie nicht, bei laufenden Messern Schnittgut zu entfernen oder zu schneiden. Das Material festzuhalten.** Die Messer bewegen sich nach dem Ausschalten des Schalters weiter. Ein Moment der Unachtsamkeit bei Benutzung der Heckenschere kann zu schweren Verletzungen führen.
- f) **Stellen Sie sicher, dass alle Schalter ausgeschaltet sind und der Akku entfernt oder getrennt ist, bevor Sie eingeklemmtes Schnittgut entfernen oder die Maschine warten.** Ein unerwarteter Betrieb der Heckenschere beim Entfernen von eingeklemmtem Material kann zu ernsthaften Verletzungen führen.

27.7 Service

- a) **Lassen Sie Ihr Elektrowerkzeug nur von qualifiziertem Fachpersonal und nur mit Original-Ersatzteilen reparieren.** Damit wird sichergestellt, dass die Sicherheit des Elektrowerkzeugs erhalten bleibt.
- b) **Warten Sie niemals beschädigte Akkus.** Sämtliche Wartung von Akkus sollte nur durch den Hersteller oder bevollmächtigte Kundendienststellen erfolgen.
- g) **Tragen Sie die Heckenschere am Griff bei stillstehendem Messer und achten Sie darauf, keinen Schalter zu betätigen.** Das richtige Tragen der Heckenschere verringert die Gefahr des unbeabsichtigten Betriebs und eine dadurch verursachte Verletzung durch das Messer.
- h) **Bei Transport oder Aufbewahrung der Heckenschere stets die Abdeckung über die Messer ziehen.** Sachgemäßer Umgang mit der Heckenschere verringert die Verletzungsgefahr durch das Messer.

27.8 Sicherheitshinweise für Heckenscheren

Allgemeine Sicherheitshinweise für Heckenscheren

- a) **Verwenden Sie die Heckenschere nicht bei schlechtem Wetter, besonders nicht bei Gewittergefahr.** Dies verringert die Gefahr, von einem Blitz getroffen zu werden.

27.9 Zusätzliche Sicherheitshinweise für Heckenscheren mit verlängerter Reichweite

- a) **Tragen Sie bei Überkopparbeiten mit der Heckenschere mit verlängerter Reichweite**

²Schalldruckpegel > 85 dB(A)

Kopfschutz. Herabfallende Bruchstücke können zu schweren Verletzungen führen.

- b) **Bedienen Sie die Heckenschere mit verlängerter Reichweite immer mit beiden Händen.** Halten Sie die Heckenschere mit verlängerter Reichweite mit beiden Händen um den Verlust der Kontrolle zu vermeiden.
- c) **Verringern Sie die Gefahr eines tödlichen Stromschlags, indem Sie die Heckenschere mit verlängerter Reichweite niemals in der Nähe von elektrischen Leitungen benutzen.** Die Berührung von oder die Benutzung in der Nähe von Stromleitungen kann zu schweren Verletzungen oder tödlichem Stromschlag führen.

27.10 Sicherheitshinweise für Grastrimmer, Freischneider und Freischneider mit Sägeblatt

- a) **Verwenden Sie die Maschine nicht bei schlechtem Wetter, besonders nicht bei Gewitter.** Dies reduziert die Gefahr, von einem Blitz getroffen zu werden.
- b) **Untersuchen Sie den Arbeitsbereich gründlich nach Wildtieren.** Wildtiere können durch die laufende Maschine verletzt werden.
- c) **Untersuchen Sie den Arbeitsbereich gründlich und entfernen Sie alle Steine, Stöcke, Drähte, Knochen und andere Fremdkörper.** Herausgeschleuderte Teile können zu Verletzungen führen.
- d) **Kontrollieren Sie vor dem Gebrauch der Maschinen immer, ob das Schneidwerkzeug oder Sägeblatt und die Schneid- oder Sägeeinheit nicht beschädigt sind.** Beschädigte Teile erhöhen das Verletzungsrisiko.
- e) **Befolgen Sie die Anweisungen für das Wechseln der Einsatzwerkzeuge.** Unsachgemäß angezogene Sägeblattmutter oder -schrauben können entweder das Sägeblatt beschädigen oder dazu führen, dass es sich löst.
- f) **Die Bemessungsdrehzahl des Schneidwerkzeugs muss mindestens so hoch sein wie die auf der Maschine angegebene Höchstdrehzahl.** Schneidwerkzeuge, die sich schneller als mit ihrer Bemessungsdrehzahl drehen, können zerbrechen und umherfliegen.
- g) **Tragen Sie Augen-, Kopfschutz und Schutzhandschuhe.** Geeignete persönliche Schutzausrüstung wird Verletzungen durch herumfliegende Teile oder durch zufälligen Kontakt

mit dem Schneidfaden oder dem Sägeblatt verringern.

- h) **Tragen Sie beim Betrieb der Maschine immer rutschfeste, schützende Schuhe. Niemals barfuß oder mit offenen Sandalen arbeiten.** Dadurch vermindern Sie die Gefahr einer Fußverletzung beim Kontakt mit dem rotierenden Schneidfaden oder Sägeblatt.
- i) **Tragen Sie beim Betrieb der Maschine immer Sicherheitsschuhe. Niemals barfuß oder mit offenen Sandalen arbeiten.** Dadurch vermindern Sie die Gefahr einer Fußverletzung beim Kontakt mit dem rotierenden Schneidfaden oder Sägeblatt.
- j) **Tragen Sie beim Betrieb der Maschine immer lange Hosen.** Bloße Haut erhöht die Wahrscheinlichkeit von Verletzungen durch herausgeschleuderte Objekte.
- k) **Halten Sie Umstehende beim Betrieb der Maschine fern.** Herausgeschleuderte Teile können zu ernsthaften Verletzungen führen.
- l) **Verwenden Sie immer beide Hände beim Betrieb der Maschine.** Halten Sie die Maschine mit beiden Händen, um einen Verlust der Kontrolle zu vermeiden.
- m) **Halten Sie die Maschine nur an den isolierten Griffflächen, weil der Schneidfaden oder das Sägeblatt verborgene Stromleitungen oder das eigene Netzkabel treffen kann.** Der Kontakt des Schneidfadens oder des Sägeblatts mit einer spannungsführenden Leitung kann auch metallene Geräteteile unter Spannung setzen und zu einem elektrischen Schlag führen.
- n) **Achten Sie immer auf festen Stand und benutzen Sie die Maschine nur, wenn Sie auf dem Boden stehen.** Rutschiger Untergrund oder instabile Standflächen können zum Verlust des Gleichgewichts oder zum Verlust der Kontrolle über die Maschine führen.
- o) **Betreiben Sie die Maschine nicht auf übermäßig steilen Hängen.** Damit wird das Risiko vermindert, die Kontrolle zu verlieren, auszurutschen und hinzufallen, was zu Verletzungen führen könnte.
- p) **Achten Sie beim Arbeiten an Abhängen auf einen sicheren Stand; arbeiten Sie immer quer zum Abhang, niemals aufwärts oder abwärts, und seien Sie extrem vorsichtig beim Ändern der Arbeitsrichtung.** Damit wird das Risiko vermindert, die Kontrolle zu ver-

lieren, auszurutschen und hinzufallen, was zu Verletzungen führen könnte.

- q) **Halten Sie beim Arbeiten alle Körperteile vom Schneidfaden oder Sägeblatt fern. Bevor Sie die Maschine einschalten, stellen Sie sicher, dass der Schneidfaden oder das Sägeblatt nichts berührt.** Ein Augenblick der Unachtsamkeit beim Betrieb der Maschine kann zu Verletzungen bei Ihnen oder anderen führen.
- r) **Betreiben Sie die Maschine nicht über Tailenhöhe.** Dies hilft einen unbeabsichtigten Kontakt mit dem Schneidfaden oder Sägeblatt zu vermeiden und ermöglicht eine bessere Kontrolle der Maschine in unerwarteten Situationen.
- s) **Seien Sie beim Schneiden von Gestrüpp und Gehölz, das unter Spannung steht, auf dessen Zurückfedern gefasst.** Beim Entspannen der Holzfasern können Gestrüpp oder Gehölz den Benutzer treffen und/oder die Maschine außer Kontrolle bringen.
- t) **Seien Sie besonders vorsichtig beim Schneiden von Unterholz und jungen Bäumen.** Das dünne Material kann sich im Sägeblatt verfangen und auf Sie schlagen oder Sie aus dem Gleichgewicht bringen.
- u) **Halten Sie die Maschine unter Kontrolle und berühren Sie keine Sägeblätter oder andere gefährliche Teile, während diese sich noch bewegen.** Dies verringert das Risiko einer Verletzung durch sich bewegende Teile.
- v) **Tragen Sie die Maschine ausgeschaltet und von Ihrem Körper abgewandt.** Eine sachgemäße Handhabung der Maschine verringert die Wahrscheinlichkeit eines zufälligen Kontakts mit dem rotierenden Sägeblatt.
- w) **Bei Transport oder Lagerung der Maschine setzen Sie immer die Schutzkappe auf das Metallsägeblatt.** Sachgemäße Handhabung der Maschine verringert die Wahrscheinlichkeit eines zufälligen Kontakts mit dem Sägeblatt.
- x) **Verwenden Sie nur Ersatzfäden, -schneidköpfe und sägeblätter nach Vorgabe des Herstellers.** Falsche Ersatzteile können die Gefahr von Bruch und Verletzung erhöhen.
- y) **Stellen Sie sicher, dass der Schalter ausgeschaltet und der Akku entfernt ist, bevor Sie eingeklemmtes Material entfernen oder die Maschine warten.** Ein unerwarteter Betrieb der Maschine beim Entfernen von einge-

klemmten Material kann zu ernsthaften Verletzungen führen.

27.11 Sicherheitshinweise bezüglich Rückstoßes

Rückstoß ist eine plötzliche seitwärts, vorwärts oder rückwärts gerichtete Bewegung der Maschine, die auftreten kann, wenn das Schneidwerkzeug sich verklemmt oder in einem Objekt wie einem jungen Baum oder Baumstumpf verhakt. Sie kann so heftig sein, dass die Maschine und/oder die Bedienperson in eine beliebige Richtung getrieben wird und letztlich zum Verlust der Kontrolle über die Maschine führt.

Rückstoß und die zugehörigen Gefährdungen können durch geeignete Vorsichtsmaßnahmen, wie nachfolgend beschrieben, verhindert werden.

- a) **Halten Sie die Maschine mit beiden Händen fest und bringen Sie Ihre Arme in eine Stellung, in der Sie die Rückstoßkräfte abfangen können. Halten Sie sich links von der Maschine.** Ein Rückstoß kann durch die unerwartete Bewegung der Maschine das Risiko einer Verletzung erhöhen. Die Bedienperson kann durch geeignete Vorsichtsmaßnahmen die Rückstoßkräfte beherrschen.
- b) **Falls das Sägeblatt verklemmt oder Sie die Arbeit unterbrechen, schalten Sie die Maschine aus und halten Sie sie im Material ruhig, bis das Sägeblatt zum Stillstand gekommen ist. Versuchen Sie bei einem verklemmten Sägeblatt nie, die Maschine aus dem Material zu entfernen oder sie rückwärts zu ziehen, solange das Sägeblatt sich bewegt; sonst kann ein Rückstoß erfolgen.** Ermitteln und beheben Sie die Ursache für das Verklemmen des Sägeblattes.
- c) **Verwenden Sie keine stumpfen oder beschädigten Sägeblätter.** Stumpfe oder beschädigte Sägeblätter erhöhen das Risiko des Verklemmens oder Verhakens mit einem Objekt und können zu einem Rückstoß führen.
- d) **Sorgen Sie immer für gute Sicht auf das zu schneidende Material.** Ein Rückstoß ist wahrscheinlicher in Bereichen, in denen man das zu schneidende Material schwierig sehen kann.
- e) **Schalten Sie die Maschine aus, wenn sich beim Arbeiten eine andere Person nähert.** Andere Personen können im Fall eines

Rückstoßes leichter vom rotierenden Sägeblatt getroffen und verletzt werden.

We thank you for your confidence in us and hope you will enjoy working with your STIHL product.



Dr. Nikolas Stihl

IMPORTANT! READ BEFORE USING AND KEEP IN A SAFE PLACE FOR REFERENCE.

Contents

| | | |
|----|--|----|
| 1 | Introduction..... | 24 |
| 2 | Guide to Using this Manual..... | 24 |
| 3 | Overview..... | 25 |
| 4 | Safety Precautions..... | 26 |
| 5 | Preparing KombiMotor for Operation..... | 30 |
| 6 | Charging the Battery, LEDs..... | 30 |
| 7 | Activating and Deactivating Bluetooth® Radio Interface..... | 31 |
| 8 | Assembling the KombiMotor..... | 31 |
| 9 | Adjusting KombiMotor for User..... | 31 |
| 10 | Removing and Fitting the Battery..... | 32 |
| 11 | Switching the KombiMotor On/Off..... | 32 |
| 12 | Checking KombiEngine and Battery..... | 33 |
| 13 | Operating the KombiMotor..... | 33 |
| 14 | After Finishing Work..... | 33 |
| 15 | Transporting..... | 34 |
| 16 | Storing..... | 34 |
| 17 | Cleaning..... | 34 |
| 18 | Maintenance and Repairs..... | 35 |
| 19 | Troubleshooting..... | 35 |
| 20 | Specifications..... | 36 |
| 21 | Combinations with KombiTools..... | 37 |
| 22 | Combinations of Carrying Systems..... | 38 |
| 23 | Spare Parts and Accessories..... | 38 |
| 24 | Disposal..... | 39 |
| 25 | EC Declaration of Conformity..... | 39 |
| 26 | Addresses..... | 39 |
| 27 | General Power Tool Safety Warnings..... | 39 |

1 Introduction

Dear Customer,

Thank you for choosing STIHL. We develop and manufacture our quality products to meet our customers' requirements. The products are designed for reliability even under extreme conditions.

STIHL also stands for premium service quality. Our dealers guarantee competent advice and instruction as well as comprehensive service support.

STIHL expressly commit themselves to a sustainable and responsible handling of natural resources. This user manual is intended to help you use your STIHL product safely and in an environmentally friendly manner over a long service life.

2 Guide to Using this Manual

2.1 Applicable Documents

The local safety regulations apply.

- ▶ In addition to this user manual, you should also read, understand and retain the following documents:
 - User manual of the STIHL KombiTool being used
 - User manual and packaging of the cutting attachment being used
 - User manual of the carrying system used
 - User manual for STIHL AR battery
 - User manual for "AP belt bag with connecting cable"
 - Safety notices and precautions for STIHL AP battery
 - User manual for STIHL AL 101, 301, 301-4, 500 chargers
 - Safety information for STIHL batteries and products with built-in battery:
www.stihl.com/safety-data-sheets

For further information on STIHL connected, compatible products and FAQs, please visit www.connect.stihl.com or available from a STIHL authorized dealer.

The Bluetooth® word mark and logos are registered trademarks owned by Bluetooth SIG, Inc. These word marks and logos are used by STIHL under license.

Batteries with  are equipped with a Bluetooth® radio interface. Local operating restrictions (in aircraft or hospitals, for example) must be observed.

2.2 Symbols used with warnings in the text



WARNING

- This symbol indicates dangers that can cause serious injuries or death.
 - ▶ The measures indicated can avoid serious injuries or death.

NOTICE

- This symbol indicates dangers that can cause damage to property.
 - ▶ The measures indicated can avoid damage to property.

2.3 Symbols in Text



This symbol refers to a chapter in this instruction manual.

3 Overview

3.1 KombiEngine and battery

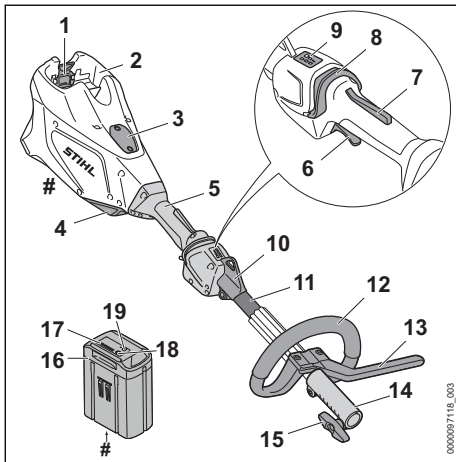

1 Locking lever

The locking lever holds the battery in the battery compartment.

2 Battery compartment

The battery compartment holds the battery.

3 Cover³

The cover is the placeholder for a Smart Connector 2 A.

4 Air filter

The air filter filters the air entering the engine.

5 Control handle

For operating, holding and controlling the KombiEngine.

6 trigger

Switches the KombiEngine on and off.

7 Trigger lockout

The trigger lockout unlocks the trigger.

8 Release slide

Switches the KombiEngine on and selects the power level.

9 LEDs

The LEDs indicate the selected power level.

10 Carrying ring

The carrying ring is for attaching the carrying system.

11 Shaft

The shaft connects all components.

12 Loop handle

For holding and controlling the KombiEngine.

13 Barrier bar

The barrier bar maintains a safe distance between the operator's leg and a metal cutting attachment.

14 Coupling sleeve

The coupling sleeve connects the KombiEngine to the KombiTool.

15 Wing screw

The wing screw secures the KombiTool to the shaft.

16 Battery

The battery supplies the KombiEngine.

17 LEDs

The LEDs indicate the state of charge of the battery and any faults.

18 Button

The pushbutton activates the LEDs on the battery. The pushbutton activates and deactivates the Bluetooth® interface (if available).

19 "BLUETOOTH®" LED (only for batteries with)

The LED indicates the activation and deactivation of the Bluetooth® interface.

Rating plate with machine number

³The cover is part of the motor housing. Only remove the cover to install a Smart Connector 2 A and store it safely for later re-installation. Always use the KombiEngine with the cover or Smart Connector 2 A installed.

3.2 Symbols

Meaning of icons that may be on the KombiEngine and the battery:



1 LED lights up steady red. The battery is too warm or too cold.



4 LEDs flash red. There is an error in the battery.



Push the release slide forward to switch the KombiEngine on and set the power levels.



This icon marks the release slide.



LWA Guaranteed sound power level in accordance with Directive 2000/14/EC in dB(A) for the purpose of comparing the sound emissions of products.



The battery is equipped with a Bluetooth® radio interface and can be paired with the STIHL connected app.



The information next to the symbol indicates the energy content of the battery according to the cell manufacturer's specification. The energy content available in operation is lower.



Do not dispose of the product with domestic waste.

4 Safety Precautions

4.1 Warning Icons

Meanings of warning icons on the KombiEngine or battery:



Observe safety warnings and take the necessary precautions.



Read and understand the user manual and keep it in a safe place for reference.



Remove the battery during work interruptions, transport, storage, maintenance or repair.



Maintain a safe distance.



Protect the battery against heat and fire.



Do not immerse the battery in liquids.

4.2 Intended Use

The STIHL KMA 135 R KombiEngine is designed to power a number of different STIHL KombiTools.

The KombiEngine may be used in the rain.

The KombiEngine is powered by a STIHL AP battery or a STIHL AR battery.

The battery with **G** in combination with the STIHL connected app enables customization and the transfer of information to the battery using Bluetooth® technology.

▲ WARNING

- Batteries not explicitly approved for the STIHL KombiEngine may cause a fire or explosion. Persons may be seriously or fatally injured, and property may be damaged.
 - ▶ Operate the KombiEngine with a STIHL AP battery or a STIHL AR battery.
- Using the KombiEngine or the battery for other than the intended purposes may result in serious or fatal injuries and damage to property.
 - ▶ Use the KombiEngine as described in this User Manual.
 - ▶ Use the battery as described in this User Manual, the STIHL AR battery User Manual, the STIHL connected app and at www.connect.stihl.com.

4.3 Requirements concerning the user

▲ WARNING

- Users who have had no instruction cannot recognize or assess the risks involved in using the KombiEngine or battery. The user or other persons may sustain serious or fatal injuries.
 - ▶ Read, understand and keep the User Manual.
- ▶ If the KombiEngine or battery is passed on to another person: Always give them the User Manual.
- ▶ Make sure that the user meets the following conditions:
 - The user is rested.
 - The user has good hearing and visual faculties and the necessary physical

and mental fitness to operate and work with the KombiEngine or batteries. If the user is able to operate the equipment but has physical, sensory or mental restrictions, the user may only work with the equipment under the supervision of or after receiving instruction from a responsible person.

- The user is able to recognize and assess the risks involved in using the KombiEngine and batteries.
 - The user is an adult, or is being trained in an occupation under supervision according to national regulations.
 - The user has received instruction from a STIHL dealer or other experienced user before working with the KombiEngine for the first time.
 - The user is not under the influence of alcohol, medicines or drugs.
- ▶ If you have any doubts, be sure to consult a STIHL dealer.

4.4 Clothing and Equipment

▲ WARNING

- Long hair can be pulled into the KombiMotor during operation. This can result in serious injuries.
 - ▶ Tie up long hair so that it is above shoulder level.
- Falling objects can cause head injuries.
 - ▶ If there is a danger of falling objects during operation: Wear a safety hard hat.
- Dust can be whipped up during operation: Whipped up dust can damage the respiratory passages and cause allergic reactions.
 - ▶ If dust is generated: Wear a dust respirator mask.
- Unsuitable clothing can snag on wood, brush or the KombiMotor. Not wearing suitable clothing may result in serious injury.
 - ▶ Wear snug-fitting clothing.
 - ▶ Do not wear a scarf or jewelry.
- Wearing unsuitable footwear may cause you to slip or stumble. This can result in personal injury.
 - ▶ Wear sturdy enclosed footwear with non-slip soles.

4.5 Work Area and Surroundings

4.5.1 KombiEngine

▲ WARNING

- Bystanders, children and animals cannot recognize or assess the dangers of the KombiEngine. Bystanders, children and animals may be seriously injured.
 - ▶ Keep bystanders, children and animals away from the working area.
 - ▶ Do not leave the KombiEngine unattended.
 - ▶ Make sure that children cannot play with the KombiEngine.
- Electrical components of the KombiEngine can produce sparks. Sparks may cause fires and explosions in highly flammable or explosive environments. Persons may be seriously or fatally injured and property may be damaged.
 - ▶ Do not work in a highly flammable or explosive environment.

4.5.2 Battery

▲ WARNING

- Bystanders, children and animals cannot recognize or assess the dangers of the battery. Bystanders, children and animals may be seriously injured.
 - ▶ Keep bystanders, children and animals away from the work area.
 - ▶ Do not leave the battery unattended.
 - ▶ Make sure that children cannot play with the battery.
- The battery is not protected against all ambient conditions. If the battery is exposed to certain ambient conditions, the battery may catch fire, explode or be irreparably damaged. This may result in serious injury to people and damage to property.



- ▶ Protect battery from heat and fire.
- ▶ Do not throw the battery into a fire.

- ▶ Do not charge, use and store the battery outside of the specified temperature limits,  20.3.



- ▶ Do not immerse the battery in liquids.

- ▶ Keep battery away from small metal parts.
- ▶ Do not expose the battery to high pressure.
- ▶ Do not expose the battery to microwaves.
- ▶ Protect the battery from chemicals and salts.

4.6 Safe Condition

4.6.1 KombiEngine

The KombiEngine is in a safe condition if the following points are observed:

- The KombiEngine is not damaged.
- The KombiEngine is clean.
- The controls function properly and have not been modified.
- An approved KombiTool listed in this User Manual is mounted.
- The KombiTool is correctly mounted.
- Original STIHL accessories designed for this KombiEngine model are fitted.
- The accessories are correctly attached.

▲ WARNING

- If not in safe condition, components may no longer operate correctly and safety devices may be disabled. This may result in serious or fatal injury to people.
 - ▶ Work only with an undamaged KombiEngine.
 - ▶ If the KombiEngine is dirty: Clean the KombiEngine.
 - ▶ Do not modify the KombiEngine. Exception: Mounting an approved KombiTool listed in this User Manual.
 - ▶ If the controls do not function properly: Do not work with the KombiEngine.
 - ▶ Fit original STIHL accessories designed for this KombiEngine model.
 - ▶ Mount the KombiTool as described in the User Manual supplied with the KombiTool.
 - ▶ Attach accessories as described in this User Manual or in the User Manual for the accessories.
 - ▶ Never insert objects in the openings of the KombiEngine.
 - ▶ Replace worn or damaged labels.
 - ▶ If you have any doubts, be sure to consult a STIHL dealer.

4.6.2 Battery

The battery is in a safe condition if the following points are observed:

- Battery is undamaged.
- The battery is clean and dry.
- Battery functions properly and has not been modified.

▲ WARNING

- A battery that is not in a safe condition cannot operate safely. Persons may be seriously injured.
 - ▶ Never work with a damaged battery.

- ▶ Never attempt to charge a damaged or defective battery.
- ▶ If the battery is dirty: Clean the battery.
- ▶ If the battery is wet or damp: Allow the battery to dry,  20.4.
- ▶ Never attempt to modify the battery.
- ▶ Never insert objects in the battery's openings.
- ▶ Never bridge the battery's contacts with metallic objects (short circuit).
- ▶ Do not open the battery.
- ▶ Replace worn or damaged labels.
- Fluid may leak from a damaged battery. If that liquid comes into contact with the skin or eyes, the skin or eyes may be irritated.
 - ▶ Avoid contact with the liquid.
 - ▶ If skin contact occurs: Wash affected areas of skin with plenty of water and soap.
 - ▶ In the event of contact with eyes: Rinse eyes with plenty of water for at least 15 minutes and consult a doctor.
- A damaged or defective battery may smell unusual, emit smoke or burn. Persons may be seriously or fatally injured, and property may be damaged.
 - ▶ If the battery smells unusual or emits smoke: do not use the battery and keep it away from combustible substances.
 - ▶ If the battery catches fire: Attempt to extinguish the battery with a fire extinguisher or water.

4.7 Working

▲ WARNING

- In certain situations, the user may no longer be able to concentrate on their work. This may result in the user stumbling, falling and suffering serious injury.
 - ▶ Keep calm and plan your work.
 - ▶ If light and visibility are poor: Do not work with the KombiEngine.
 - ▶ Use the KombiEngine without assistance.
 - ▶ Watch out for obstacles.
 - ▶ Work standing on the ground and keep your balance. If you have to work at a height: Use a mobile elevating work platform or secure scaffolding.
 - ▶ If you start feeling fatigue: Take a break.
- If the behavior of the KombiEngine changes during operation or feels unusual, it may no longer be in a safe condition. This may result in serious injury to people and damage to property.
 - ▶ Stop working, remove the battery and consult a STIHL servicing dealer.

- Vibrations may occur while using the KombiEngine.
 - ▶ Wear gloves.
 - ▶ Take breaks.
 - ▶ If signs of a circulatory disturbance occur: Consult a doctor.
- In an emergency, the user may start to panic and forget to take off the carrying system. This may result in serious injury to the user.
 - ▶ Practice taking off the carrying system.

⚠ DANGER

- If working near live wires, the KombiEngine may come into contact with live wires and damage them. This may result in serious or fatal injury to the user.



- ▶ Maintain a clearance of 15 meters from live cables.

4.8 Transporting

4.8.1 KombiEngine

⚠ WARNING

- The KombiEngine may turn over or shift during transport. Persons may be injured or property damaged.



- ▶ Remove the battery.

- ▶ If a KombiTool is mounted: Transport the KombiEngine as described in the User Manual supplied with the KombiTool.
- ▶ Secure the KombiEngine with lashing. Secure the KombiEngine with lashing straps or a net to prevent it turning over and moving. straps or a net to prevent it turning over and moving.

4.8.2 Battery

⚠ WARNING

- The battery is not protected against all ambient conditions. The battery may be damaged if it is exposed to certain ambient conditions, and damage to property may occur.
 - ▶ Never transport a damaged battery.
- The battery may turn over or shift during transport. This may result in injury to people and damage to property.
 - ▶ Pack the battery in packaging in such a way that it cannot move.

- ▶ Secure the packaging so that it cannot move.

4.9 Storing

4.9.1 KombiEngine

⚠ WARNING

- Children are not aware of and cannot assess the dangers of the KombiEngine and may be seriously injured.



- ▶ Remove the battery.

- ▶ Store the KombiEngine out of the reach of children.

- Dampness may corrode the electrical contacts on the KombiEngine and metal components. The KombiEngine may be damaged.



- ▶ Remove the battery.

- ▶ Store the KombiEngine in a clean and dry condition.

4.9.2 Battery

⚠ WARNING

- Children are not aware of and cannot assess the dangers of the battery. Children may be seriously injured.
 - ▶ Store the battery out of the reach of children.
- The battery is not protected against all ambient conditions. If the battery is exposed to certain ambient conditions, the battery may be irreparably damaged.
 - ▶ Store the battery in a clean and dry condition.
 - ▶ Store the battery in an enclosed space.
 - ▶ Store the battery separately from the KombiEngine.
 - ▶ If the battery is stored in the charger, disconnect the mains plug and store the battery at a state of charge between 40% and 60% (2 lit green LEDs).
 - ▶ Do not store the battery outside of the specified temperature limits, 20.3.

4.10 Cleaning, Maintenance and Repair

⚠ WARNING

- The KombiEngine may start up unintentionally if the battery is left in place during cleaning,

maintenance or repair operations. There is a risk of serious injury to people and damage to property.



- ▶ Remove the battery.

- Using harsh detergents, and cleaning with a water jet or sharp objects can damage the KombiEngine or battery. If the KombiEngine or battery is not cleaned correctly, components may no longer function properly or safety devices may be rendered inoperative. They may cause serious injury to persons.
 - ▶ Clean the KombiEngine and battery as described in this User Manual.
- If the KombiEngine or battery are not serviced or repaired correctly, components may no longer function properly or safety devices may be rendered inoperative. There is a risk of serious or fatal injury.
 - ▶ Do not attempt to service or repair the KombiEngine and battery.
 - ▶ If the KombiEngine or the battery require servicing or repairs: Contact your STIHL dealer for assistance.

5 Preparing KombiMotor for Operation

5.1 Preparing the KombiEngine for Operation

The following steps must be performed before commencing work:

- ▶ Ensure that the following components are in a safe condition:
 - KombiEngine, [12.1](#).
 - KombiTool as described in the User Manual supplied with the KombiTool.
 - Battery, [12.2](#).
- ▶ Check the battery, [12.2](#).
- ▶ Fully charge battery as described in the User Manual for the STIHL AL 101, 301, 301-4, 500 chargers.
- ▶ Clean the KombiEngine, [17.1](#).
- ▶ Mount the loop handle, [8.1](#).
- ▶ If an FS KombiEngine or a RG KombiEngine is used: Mount the barrier bar, [8.2](#).
- ▶ Mount the KombiTool as described in the User Manual supplied with the KombiTool.
- ▶ If an FS-KM, RG-KM or HL-KM is used: Put on and adjust the carrying system, [9.1](#).
- ▶ Adjust the loop handle, [9.2](#).
- ▶ Check the controls, [12.1](#).

- ▶ If you cannot carry out these steps: Do not use your KombiEngine and contact your STIHL authorized dealer for assistance.

5.2 Connecting a battery with Bluetooth® radio interface with the STIHL connected app

- ▶ Activate the Bluetooth® radio interface on the mobile device.
- ▶ Activating the Bluetooth® radio interface on the battery, [7.1](#).
- ▶ Download the STIHL connected app to the mobile device from the App Store and create an account.
- ▶ Open and sign in to the STIHL connected app.
- ▶ Add the battery in the STIHL connected app and follow the instructions on the screen.

For contacts and other information, please visit <https://support.stihl.com> or see the STIHL connected app.

The STIHL connected app is available internationally.

6 Charging the Battery, LEDs

6.1 Charging the Battery

The charging time depends on various factors, e.g. the battery temperature or the ambient temperature. For optimum performance, observe the recommended temperature ranges, [20.4](#). The actual charging time may vary from the charging time indicated. The charging time is indicated at www.stihl.com/charging-times.

- ▶ Recharge the battery as described in the User Manual for the STIHL AL 101, 301, 301-4, 500 chargers.

6.2 Displaying the charge level

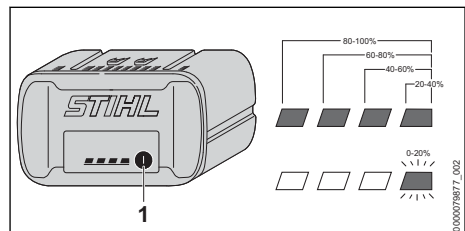

- ▶ Press the button (1).
The LEDs light up green for about 5 seconds and indicate the state of charge.
- ▶ If the LED on the right flashes green: Charge the battery.

6.3 LEDs on the Battery

The LEDs can indicate the state of charge of the battery or any faults. The LEDs can be steady green, steady red or flashing.

If the LEDs are steady or flashing green, this indicates the state of charge of the battery.

- ▶ If the LEDs glow or flash red: Troubleshooting,  19.1.

There is a malfunction in the KombiEngine or battery.

7 Activating and Deactivating Bluetooth® Radio Interface

7.1 Activating the Bluetooth® Radio Interface

- ▶ If the battery has a Bluetooth® radio interface: Press and hold the pushbutton until the "BLUETOOTH®" LED next to the  symbol lights up blue for approximately 3 seconds. The Bluetooth® radio interface on the battery is activated.

7.2 Deactivating the Bluetooth® Radio Interface

- ▶ If the battery has a Bluetooth® radio interface: Press and hold the pushbutton until the "BLUETOOTH®" LED next to the  symbol lights up blue six times. The Bluetooth® radio interface on the battery is deactivated.

8 Assembling the KombiMotor

8.1 Mounting the Loop Handle

- ▶ Switch off the KombiEngine and remove the battery.

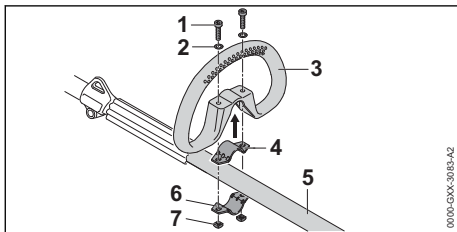

- ▶ Fit the clamp (4) in the loop handle (3).
- ▶ Place the loop handle (3) with clamp (4) on the shaft (5).
- ▶ Fit the washers (2) on the screws (1).
- ▶ Press the clamp (6) against the shaft (5).

- ▶ Insert the screws (1) through holes in the loop handle (3) and clamps (4 and 6).
- ▶ Fit and tighten down the nuts (7) firmly.

The loop handle must not be removed again.

8.2 Mounting the Loop Handle with Barrier Bar

- ▶ Switch off the KombiEngine and remove the battery.

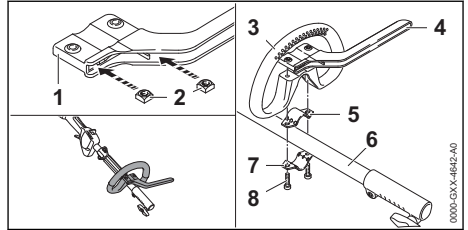

- ▶ Insert the nuts (2) in the barrier bar (1) so that the holes line up.
- ▶ Fit the clamp (5) in the loop handle (3).
- ▶ Place the loop handle (3) with clamp (5) and barrier bar (4) on the shaft (6).
- ▶ Press the clamp (7) against the shaft (6).
- ▶ Insert screws (8) and tighten.

9 Adjusting KombiMotor for User

9.1 Fitting and Adjusting the Shoulder Strap

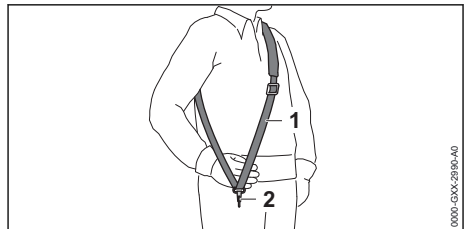

- ▶ Put on the shoulder strap (1).
- ▶ Adjust the shoulder strap (1) so that the carabiner (2) is about a hand's width below your right hip.

Other approved carrying systems are listed in this User Manual,  22.

9.2 Adjusting and Setting the Loop Handle

The loop handle can be set to different positions to suit the height and reach of the user.

- ▶ Switch off the KombiEngine and remove the battery.

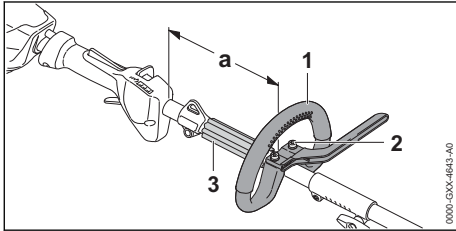

- ▶ Undo the screws (2).
- ▶ Move the loop handle (1) to the required position and check that the following conditions are met:
 - The bump guard (3) fits between the loop handle (1) and carrying ring.
 - $a =$ no more than 25 cm.
- ▶ Tighten down the screws (2) so that the loop handle (1) cannot be rotated on the shaft.

10 Removing and Fitting the Battery

10.1 Inserting the Battery

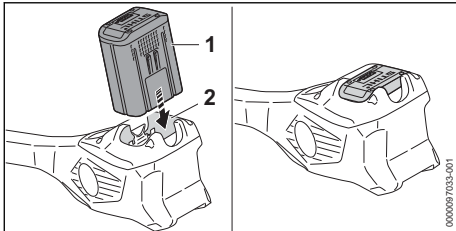

- ▶ Insert the battery (1) up to the limit stop into the battery compartment (2). The battery (1) engages with a click and is now locked.

10.2 Removing the Battery

- ▶ Set the KombiEngine on a level surface.

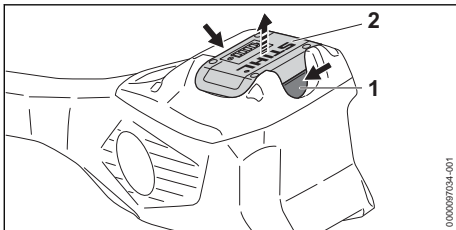

- ▶ Press both locking levers (1). The battery (2) is released and can be removed.

11 Switching the KombiMotor On/Off

11.1 Switching on the KombiEngine

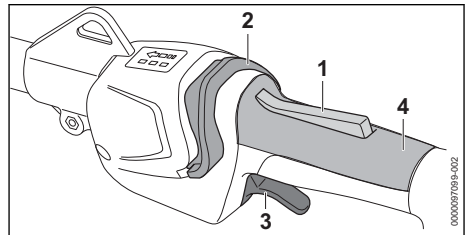

- ▶ Hold the KombiEngine with your right hand by the control handle – wrap your thumb around the grip of the control handle (4).
- ▶ Hold the KombiEngine with your left hand on the loop handle so that your thumb wraps around the loop handle.
- ▶ Depress the trigger lockout (1) with your hand and keep it pressed.
- ▶ Push the release slide (2) in the direction of the loop handle with your thumb and hold it there. The LEDs emit light to indicate the power level used last.
- ▶ Depress the trigger (3) with your index finger and keep it depressed. The KombiEngine accelerates and the KombiTool runs.

The more you depress the trigger (3), the faster the KombiTool runs.

The KombiEngine can also be switched on by first pressing the release slide (2) and pressing the trigger lockout (1) within 5 seconds (as long as the LEDs are flashing). The trigger (3) is now unlocked and the KombiEngine is ready for use.

The LEDs continue flashing for 5 seconds after the trigger (3) and trigger lockout (1) are released after the brushcutter is switched on. As long as the LEDs flash, the KombiEngine can be switched on again without having to operate the release slide (2).

11.2 Switching the KombiEngine Off

- ▶ Release the trigger and trigger lockout.
- ▶ Wait until the KombiTool comes to a standstill.
- ▶ If the KombiTool continues to run: Remove the battery and contact your STIHL dealer for assistance. The KombiEngine is defective.

12 Checking KombiEngine and Battery

12.1 Checking the controls

Trigger lockout and trigger

- ▶ Remove the battery.
- ▶ Try pressing the trigger without pressing the trigger lockout.
- ▶ If the trigger can be pulled: Do not use your KombiEngine and contact your STIHL servicing dealer for assistance.
The trigger lockout is faulty.
- ▶ Press and hold the trigger lockout.
- ▶ Squeeze and release the trigger.
- ▶ If the trigger or trigger lockout is stiff or does not spring back to the idle position: Do not use your KombiEngine and contact your STIHL dealer for assistance.
The trigger or the trigger lockout is defective.

Switching on the KombiEngine

- ▶ Insert battery.
- ▶ Press and hold the trigger lockout.
- ▶ Push the release slide in the direction of the loop handle with your thumb.
- ▶ Press and hold the trigger.
The KombiTool runs.
- ▶ If 3 LEDs on the battery flash red: Remove the battery and contact your STIHL dealer for assistance.
There is a malfunction in the KombiEngine.
- ▶ Release the trigger.
The KombiTool stops running.
- ▶ If the KombiTool continues to run: Remove the battery and contact your STIHL dealer for assistance.
The KombiEngine is defective.

12.2 Testing the Battery

- ▶ Press button on battery.
The LEDs glow or flash.
- ▶ If the LEDs do not glow or flash: Do not use the battery and contact your STIHL servicing dealer.
There is a malfunction in the battery.

13 Operating the KombiMotor

13.1 Holding and Controlling the KombiMotor

The correct way of holding and controlling the KombiMotor depends on the KombiTool you are using.

- ▶ Hold and control the KombiMotor as described in the instruction manual supplied with the KombiTool.

13.2 Setting the power level

Depending on the application, you can set 3 power levels. The LEDs indicate the selected power level. The higher the power level, the faster the KombiTool can run.

The selected power level affects the battery's runtime. The lower the power level, the longer the runtime.

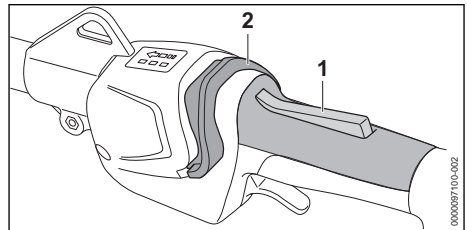

- ▶ Press and hold the trigger lockout (1).
- ▶ Push the release slide (2) in the direction of the loop handle with your thumb and hold it there.
The LEDs light up to indicate the selected power level.
- ▶ Push the release slide (2) forwards, hold it briefly in that position and allow it to spring back.
This selects the next power level. After the third performance level, it starts again with the first performance level.
- ▶ Push the release slide (2) forwards and allow it to spring back as many times as necessary to select the required power level.

Every KombiTool can be operated at each power level.

13.3 Operation

The method of operating the KombiEngine depends on the KombiTool you are using.

- ▶ Operate as described in the User Manual of the attached KombiTool.

14 After Finishing Work

14.1 After Operation

- ▶ Switch off the KombiEngine and remove the battery.
- ▶ If the KombiEngine is wet: allow the KombiEngine to dry.
- ▶ If the battery is moist or wet: allow the battery to dry,  20.4.

- ▶ Clean the KombiEngine.
- ▶ Clean the battery.

15 Transporting

15.1 Transporting the KombiEngine

- ▶ Switch off the KombiEngine and remove the battery.

Carrying the KombiEngine

- ▶ Carry the KombiEngine properly balanced by the shaft with the KombiTool behind you.

Transporting the KombiEngine in the car

- ▶ Secure the KombiEngine so that it cannot turn over or move.

15.2 Transporting the Battery

- ▶ Switch off the KombiEngine and remove the battery.
- ▶ Check that the battery is in a safe condition.
- ▶ Pack the battery in packaging in such a way that it cannot move inside the packaging.
- ▶ Secure the packaging so that it cannot move.

The battery is subject to the Carriage of Dangerous Goods regulations. The battery is classified as UN 3480 (lithium ion batteries) and has been tested pursuant to UN Manual Tests and Criteria Part III, Subsection 38.3.

The transport regulations can be found at www.stihl.com/safety-data-sheets.

16 Storing

16.1 Storing the KombiEngine

- ▶ Switch off the KombiEngine and remove the battery.
- ▶ Remove the KombiTool as described in the user manual supplied with the KombiTool.
- ▶ Ensure that the following conditions are met when storing the KombiEngine:
 - The KombiEngine cannot turn over or move.
 - The KombiEngine is out of the reach of children.
 - The KombiEngine is clean and dry.

16.2 Storing the Battery

STIHL recommends keeping the battery in a charging state between 40% and 60 % (2 LEDs light up steady green).

- ▶ The battery should be stored in such a way that the following conditions are fulfilled:
 - The battery is out of the reach of children.
 - The battery is clean and dry.
 - The battery is in an enclosed space.

- The battery is disconnected from the KombiEngine.
- If the battery is stored in the charger, disconnect the mains plug and store the battery at a state of charge between 40% and 60% (2 LEDs light up steady green).
- Do not store the battery outside of the specified temperature limits,  20.3.

NOTICE

- If the battery is not stored as described in this user manual, the battery may become deeply discharged and irreparably damaged.
 - ▶ Charge a discharged battery before storing it. STIHL recommends storing the battery in a state of charge between 40% and 60% (2 LEDs light up steady green).
 - ▶ Store the battery separately from the KombiEngine.

17 Cleaning

17.1 Cleaning the KombiEngine

- ▶ Switch off the KombiEngine and remove the battery.
- ▶ Clean the KombiEngine with a damp cloth.
- ▶ Remove foreign objects from the battery compartment and clean battery compartment with a damp cloth.
- ▶ Clean electrical contacts in the battery compartment with a paintbrush or soft brush.

17.2 Cleaning the Air Filter

- ▶ Switch off the KombiEngine and remove the battery.

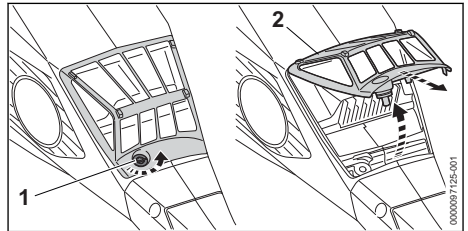

- ▶ Clean the area around the air filter (2) with a damp cloth or a soft brush.
- ▶ Turn the screw (1) counterclockwise until the air filter (2) can be removed.
- ▶ Swing the air filter (2) upwards and pull it off.
- ▶ Pass the air filter (2) under running water to rinse off coarse dirt from the outside.
- ▶ If the air filter (2) is damaged: Install a new air filter (2).
- ▶ Allow the air filter (2) to dry in the air.

- ▶ Install the air filter (2) in the housing and fold it down.
The air filter (2) must sit flush in the housing at all sides.
- ▶ Insert and tighten down the screw (1) firmly.

17.3 Cleaning the Battery

- ▶ Clean the battery with a damp cloth.

18 Maintenance and Repairs

18.1 Maintenance intervals

Maintenance intervals depend on the ambient conditions and the operating conditions. STIHL recommends the following maintenance intervals:

After every 50 hours of operation

- ▶ Clean the air filter.

19 Troubleshooting

19.1 Troubleshooting the KombiEngine and the battery

| Error | LEDs on the battery | Cause | Remedy |
|---|-----------------------------|--|---|
| The KombiEngine does not start up when switched on. | 1 LED flashes green. | State of charge of the battery is too low. | ▶ Charge battery as described in the User Manual for chargers STIHL AL 101, 301, 301-4, 500. |
| | 1 LED lights up steady red. | The battery is too warm or too cold. | ▶ Remove the battery. ▶ Allow the battery to cool down or warm up. |
| | 3 LEDs flash red. | There is a malfunction in the KombiEngine. | ▶ Remove the battery. ▶ Clean the electrical contacts in the battery compartment. ▶ Insert the battery. ▶ Switch on the KombiEngine. ▶ If 3 LEDs continue to flash red: Do not use your KombiEngine and contact your STIHL dealer for assistance. |
| | 3 LEDs light up red. | The KombiEngine is too hot. | ▶ Remove the battery. ▶ Allow the KombiEngine to cool down. |
| | 4 LEDs flash red. | There is an error in the battery. | ▶ Remove the battery and reinsert it. ▶ Switch on the KombiEngine. ▶ If 4 LEDs continue to flash red: Do not use the battery; contact a STIHL authorized dealer. |
| | | No electrical contact between the KombiEngine and battery. | ▶ Remove the battery. ▶ Clean the electrical contacts in the battery compartment. ▶ Insert the battery. |
| | | The KombiEngine or battery is damp. | ▶ Allow the KombiEngine or battery to dry,  20.4. |
| | | Trigger is depressed before operating the release slide. | ▶ Switch on the KombiEngine as described in this user manual. |

Annually

- ▶ Have the KombiEngine checked by a STIHL dealer.

18.2 Repairing the KombiEngine



The KombiEngine cannot be repaired by the user.

- ▶ If the KombiEngine is defective or damaged:
Do not use the KombiEngine and contact your STIHL dealer.

18.3 Servicing and Repairing the Battery

The battery requires no servicing and cannot be repaired.

- ▶ If the battery has a malfunction or is damaged:
Replace the battery.

| Error | LEDs on the battery | Cause | Remedy |
|--|----------------------|--|---|
| The KombiEngine cuts out during operation. | 3 LEDs light up red. | The KombiEngine is too hot. | <ul style="list-style-type: none"> ▶ Remove the battery. ▶ Allow the KombiEngine to cool down. |
| | | There is an electrical error. | <ul style="list-style-type: none"> ▶ Remove the battery and reinsert it. ▶ Switch on the KombiEngine. |
| The KombiEngine runtime is too short. | | The battery is not fully charged. | ▶ Fully charge the battery as described in the user manual for the STIHL AL 101, 301, 301-4, 500 chargers. |
| | | The battery service life has been exceeded. | ▶ Replace the battery. |
| The power levels cannot be set. | | The trigger is depressed and the KombiEngine switched on. | <ul style="list-style-type: none"> ▶ Release the trigger and hold only the trigger lockout pressed. ▶ Select the power level as described in this user manual. |
| The STIHL connected app is unable to find the battery with  . | | The Bluetooth® radio interface on the battery or mobile device is deactivated. | ▶ Activate the Bluetooth® radio interface on the battery or mobile device. |
| | | Excessive distance between the battery and the mobile device. | <ul style="list-style-type: none"> ▶ Reduce distance,  20.2. ▶ If the battery still cannot be found with the STIHL connected app: Contact a STIHL authorized dealer. |

19.2 Product Support and Assistance on Use

Product support and assistance on use are available from STIHL servicing dealers.

For contacts and other information, please visit <https://support.stihl.com> or www.stihl.com.

20 Specifications

20.1 KombiEngine STIHL KMA 135 R

- Permitted batteries:
 - STIHL AP
 - STIHL AR
- Weight without KombiTool: 3.4 kg
- Degree of protection: IPX4 (protection against splash water from any direction)

For runtime, see www.stihl.com/battery-life.

20.2 STIHL AP battery

- Battery technology: lithium-ion
- Voltage: 36 V
- Capacity in Ah: see rating label
- Energy content in Wh: see rating label
- Weight in kg: see rating label
- Bluetooth® radio interface (only for batteries with ):

- Data connection: Bluetooth® 5.1. The mobile appliance must be compatible with Bluetooth® Low Energy 5.0 and support Generic Access Profile (GAP).
- Frequency band: ISM band 2.4 GHz
- Maximum RF power transmitted: 1 mW
- Signal range: approx. 10 m. The signal strength depends on the ambient conditions and the mobile terminal. Signal range can vary greatly depending on local conditions, including the receiver. The range may be perceptibly reduced inside enclosed rooms and through metal barriers (such as walls, shelves or cases).
- Mobile appliance operating system requirements: Android or iOS (current version or higher)

20.3 Temperature limits



WARNING

- The battery is not protected against all ambient conditions. If the battery is exposed to certain environmental conditions, it may catch fire or explode. This may result in serious injury to people and damage to property.
 - ▶ Do not charge the battery below -20°C or above 50°C .
 - ▶ Do not use the KombiEngine or battery below -20°C or above 50°C .
 - ▶ Do not store the KombiEngine or battery below -20°C or above $+70^{\circ}\text{C}$.

20.4 Recommended Temperature Ranges

For optimum performance of the KombiEngine and battery, note the following temperature ranges:

- Charging: 5°C to 40°C
- Use: -10°C to $+40^{\circ}\text{C}$
- Storage: -20°C to $+50^{\circ}\text{C}$

If the battery is charged, used or stored outside the recommended temperature ranges, performance may be restricted.

If the battery is wet or moist, allow the battery to dry for at least 48 h between 15°C and 50°C and with less than 70% humidity. Higher humidity may extend the drying time.

20.5 Sound and vibration values

STIHL recommends wearing hearing protection.

The exact noise and vibration specifications depend on the KombiTool being used and are described in the user manual of the KombiTool.

- Sound pressure level L_{pA} ISO 10517, ISO 11201, ISO 22868: 74.2 dB(A) to 90.5 dB(A) . The K-value for the sound pressure level is 2 dB(A) .
- Sound power level L_{WA} to ISO 3744, ISO 10517, ISO 22868: 86 dB(A) to 104 dB(A) . The K value for the sound power level is 2 dB(A) .
- Vibration value a_{hv} to EN 50636-2-91, EN 50636-2-92, EN 50636-2-100, ISO 20643, ISO 22867
 - Control handle: 1.9 m/s^2 to 3.7 m/s^2 . The K-value for the vibration level is 2.0 m/s^2 .

- Loop handle: 1.6 m/s^2 to 5.0 m/s^2 . The K-value for the vibration level is 2 m/s^2 .

The vibration levels indicated were measured according to a standardized test method and can be used as a basis for comparing electric power tools. The vibration levels actually occurring may vary from the values indicated, depending on the type of application. The vibration levels indicated can be used for an initial estimate of the vibration load. The actual vibration load has to be estimated. The times can be taken into account in the estimate when the electric power tool is switched off and also when it is switched on but running without any load.

For information on compliance with the Physical Agents (Vibration) Directive 2002/44/EC, see www.stihl.com/vib.

20.6 REACH

REACH is an EC regulation and stands for the Registration, Evaluation, Authorisation and Restriction of Chemical substances.

For information on compliance with the REACH regulation see www.stihl.com/reach.

21 Combinations with Kombi-Tools

21.1 KombiTool mounting options

The following KombiTools may be mounted:

- STIHL BG-KM: Blower
- STIHL BF-KM: Cultivator
- STIHL FCB-KM: Edger
- STIHL FCS-KM: Edger
- STIHL FH-KM 145° : Scrub cutter
- STIHL FS-KM: Brushcutter
 - Use the STIHL FS-KM KombiTool only in the specified combinations, 21.2.
 - Depending on the installed cutting tool, the STIHL FS-KM KombiTool must only be used with a mounted barrier bar, 8.2.
- STIHL HL-KM 0° : Extended hedge trimmer
- STIHL HL-KM 145° : Extended hedge trimmer
- STIHL HT-KM: Pole pruner
- STIHL KB-KM: Bristle brush
- STIHL KW-KM: Sweeper drum assembly
- STIHL RG-KM: Weeder
 - Use the STIHL RG-KM KombiTool with mounted barrier bar only, 8.2.
- STIHL SP-KM: Harvester

21.2 STIHL FS-KM: Combinations of cutting attachments, deflectors and carrying systems

A combination of KombiEngine and STIHL FS-KM may be used with the following cutting attachments:

| Cutting attachment | Deflector | Barrier bar at the KombiEngine | Carrying system |
|--|--|--|--|
| <ul style="list-style-type: none"> – PolyCut 18-2 (335 mm diameter) mowing head – PolyCut 28-2 (365 mm diameter) mowing head Mowing head with 2.4 mm diameter “round, quiet” mowing line: <ul style="list-style-type: none"> – AutoCut 27-2 mowing head – AutoCut C 26-2 mowing head – DuroCut 20-2 mowing head – FixCut 31-2 mowing head – SuperCut 20-2 mowing head Mowing head with 2.7 mm diameter “round, quiet” mowing line: <ul style="list-style-type: none"> – AutoCut 36-2 mowing head – TrimCut C 32-2 mowing head | <ul style="list-style-type: none"> – Deflector for mowing heads (420 mm diameter) – Universal deflector with skirt and line limiting blade (420 mm diameter) | <ul style="list-style-type: none"> – optional | <ul style="list-style-type: none"> – Shoulder strap – Full harness – STIHL AR battery together with the support cushion – Battery belt with attached “AP belt bag with connecting cable” together with the shoulder strap – Battery belt with strap and attached “AP belt bag with connecting cable” together with the support cushion – Carrying system with built-in “AP belt bag with connecting cable” together with the support cushion |
| <ul style="list-style-type: none"> – Grass cutting blade 230-2 (Ø 230 mm) – Grass cutting blade 230-4 (Ø 230 mm) – Grass cutting blade 230-8 (230 mm diameter) – Grass cutting blade 250-32 (Ø 250 mm) – Grass cutting blade 260-2 (260 mm diameter) | <ul style="list-style-type: none"> – Universal deflector without skirt (420 mm diameter) | <ul style="list-style-type: none"> – required | |
| <ul style="list-style-type: none"> – Brush knife 250-3 (250 mm diameter) | | | |

22 Combinations of Carrying Systems

22.1 Combinations of Carrying Systems

Approved carrying systems are listed in this User Manual:



STIHL AR battery together with the support cushion



Battery belt with attached “AP belt bag with connecting cable” together with the shoulder strap



Battery belt with strap and attached “AP belt bag with connecting cable” together with the support cushion



Carrying system with built-in “AP belt bag with connecting cable” together with the support cushion

23 Spare Parts and Accessories

23.1 Spare parts and accessories

STIHL These symbols indicate original STIHL spare parts and original STIHL accessories.

STIHL recommends the use of original STIHL spare parts and accessories.

Despite ongoing market observation, STIHL is unable to judge the reliability, safety and suitability of other manufacturers' spare parts and accessories; accordingly, STIHL cannot warrant for the use of those parts.

Original STIHL spare parts and original STIHL accessories are available from STIHL dealers.

24 Disposal

24.1 Disposing of the KombiEngine and battery

Contact the local authorities or your STIHL dealer for information on disposal.

Improper disposal can be harmful to health and pollute the environment.

- ▶ Take STIHL products including packaging to a suitable collection point for recycling in accordance with local regulations.
- ▶ Do not dispose with domestic waste.

25 EC Declaration of Conformity

25.1 KombiEngine STIHL KMA 135 R

ANDREAS STIHL AG & Co. KG
Badstraße 115
D-71336 Waiblingen
Germany

declares under our sole responsibility that

- Designation: Battery KombiEngine
- Manufacturer's brand: STIHL
- Model: KMA 135 R
- Series identification: FA02

conforms to the relevant provisions of Directives 2011/65/EU, 2006/42/EC, 2014/30/EU and 2000/14/EC and has been developed and manufactured in conjunction with the KombiTools listed in this User Manual to comply with the following standards in the versions valid on the date of production: EN 55014-1, EN 55014-2, EN 62233, EN 60335-1, EN 62841-1, EN 62841-4-2 and, taking into account the standards EN 60335-2-72, EN 50636-2-91, ISO 11806-1, EN 50636-2-92, EN 50636-2-100, ISO 11680-1 and EN 62841-4-1 and IEC 62841-4-4.

The KombiEngine described here may only be operated in conjunction with one of the KombiTools listed in this User Manual.

The technical documents are stored at ANDREAS STIHL AG & Co. KG Produktzulassung.

The year of manufacture, country of manufacture and machine number are shown on the KombiEngine.

Waiblingen, 2024-01-23

ANDREAS STIHL AG & Co. KG

pp 

Robert Olma, Vice President, Regulatory Affairs & Global Governmental Relations

26 Addresses

www.stihl.com

27 General Power Tool Safety Warnings

27.1 Introduction

This chapter reproduces the pre-formulated, general safety precautions specified in the IEC 62841 standard for hand-held motor-operated electric tools.

STIHL is obliged to publish these texts.

The safety precautions and warnings on avoiding an electric shock given under "Electrical Safety" do not apply to STIHL cordless products.



WARNING

- **Read all safety warnings, instructions, illustrations and specifications provided with this power tool.** Failure to follow all instructions listed below may result in electric shock, fire and/or serious injury. **Save all warnings and instructions for future reference.**

The term "electric power tool" in the safety warnings refers to mains-operated (corded) power tools or battery-operated (cordless) power tools.

27.2 Work area safety

- a) **Keep work area clean and well lit.** Cluttered or dark areas invite accidents.
- b) **Do not operate power tools in explosive atmospheres, such as in the presence of flammable liquids, gases or dust.** Power tools create sparks which may ignite the dust or fumes.
- c) **Keep children and bystanders away while operating a power tool.** Distractions can cause you to lose control.

27.3 Electrical safety

- a) **Power tool plugs must match the outlet. Never modify the plug in any way. Do not**

- use any adapter plugs with earthed (grounded) power tools.** Unmodified plugs and matching outlets will reduce risk of electric shock.
- b) **Avoid body contact with earthed or grounded surfaces, such as pipes, radiators, ranges and refrigerators.** There is an increased risk of electric shock if your body is earthed or grounded.
 - c) **Do not expose power tools to rain or wet conditions.** Water entering a power tool will increase the risk of electric shock.
 - d) **Do not abuse the cord. Never use the cord for carrying, pulling or unplugging the power tool. Keep cord away from heat, oil, sharp edges or moving parts.** Damaged or entangled cords increase the risk of electric shock.
 - e) **When operating a power tool outdoors, use an extension cord suitable for outdoor use.** Use of a cord suitable for outdoor use reduces the risk of electric shock.
 - f) **If operating a power tool in a damp location is unavoidable, use a residual current device (RCD) protected supply.** Use of an RCD reduces the risk of electric shock.

27.4 Personal safety

- a) **Stay alert, watch what you are doing and use common sense when operating a power tool. Do not use a power tool while you are tired or under the influence of drugs, alcohol or medication.** A moment of inattention while operating power tools may result in serious personal injury.
- b) **Use personal protective equipment. Always wear eye protection.** Protective equipment such as a dust mask, non-skid safety shoes, hard hat or hearing protection used for appropriate conditions will reduce personal injuries.
- c) **Prevent unintentional starting. Ensure the switch is in the off-position before connecting to power source and/or battery pack, picking up or carrying the tool.** Carrying power tools with your finger on the switch or energising power tools that have the switch on invites accidents.
- d) **Remove any adjusting key or wrench before turning the power tool on.** A wrench or a key left attached to a rotating part of the power tool may result in personal injury.
- e) **Do not overreach. Keep proper footing and balance at all times.** This enables better con-

trol of the power tool in unexpected situations.

- f) **Dress properly. Do not wear loose clothing or jewellery. Keep your hair and clothing away from moving parts.** Loose clothes, jewellery or long hair can be caught in moving parts.
- g) **If devices are provided for the connection of dust extraction and collection facilities, ensure these are connected and properly used.** Use of dust collection can reduce dust-related hazards.
- h) **Do not let familiarity gained from frequent use of tools allow you to become complacent and ignore tool safety principles.** A careless action can cause severe injury within a fraction of a second.

27.5 Power tool use and care

- a) **Do not force the power tool. Use the correct power tool for your application.** The correct power tool will do the job better and safer at the rate for which it was designed.
- b) **Do not use the power tool if the switch does not turn it on and off.** Any power tool that cannot be controlled with the switch is dangerous and must be repaired.
- c) **Disconnect the plug from the power source and/or remove the battery pack, if detachable, from the power tool before making any adjustments, changing accessories, or storing power tools.** Such preventive safety measures reduce the risk of starting the power tool accidentally.
- d) **Store idle power tools out of the reach of children and do not allow persons unfamiliar with the power tool or these instructions to operate the power tool.** Power tools are dangerous in the hands of untrained users.
- e) **Maintain power tools and accessories. Check for misalignment or binding of moving parts, breakage of parts and any other condition that may affect the power tool's operation. If damaged, have the power tool repaired before use.** Many accidents are caused by poorly maintained power tools.
- f) **Keep cutting tools sharp and clean.** Properly maintained cutting tools with sharp cutting edges are less likely to bind and are easier to control.
- g) **Use the power tool, accessories and tool bits etc. in accordance with these instructions, taking into account the working conditions and the work to be performed.** Use of the

power tool for operations different from those intended could result in a hazardous situation.

- h) **Keep handles and grasping surfaces dry, clean and free from oil and grease.** Slippery handles and grasping surfaces do not allow for safe handling and control of the tool in unexpected situations.

27.6 Battery tool use and care

- a) **Recharge only with the charger specified by the manufacturer.** A charger that is suitable for one type of battery pack may create a risk of fire when used with another battery pack.
- b) **Use power tools only with specifically designated battery packs.** Use of any other battery packs may create a risk of injury and fire.
- c) **When battery pack is not in use, keep it away from other metal objects, like paper clips, coins, keys, nails, screws or other small metal objects, that can make a connection from one terminal to another.** Shorting the battery terminals together may cause burns or a fire.
- d) **Under abusive conditions, liquid may be ejected from the battery; avoid contact. If contact accidentally occurs, flush with water. If liquid contacts eyes, additionally seek medical help.** Liquid ejected from the battery may cause irritation or burns.
- e) **Do not use a battery pack or tool that is damaged or modified.** Damaged or modified batteries may exhibit unpredictable behaviour resulting in fire, explosion or risk of injury.
- f) **Do not expose a battery pack or tool to fire or excessive temperature.** Exposure to fire or temperature above 130 °C may cause explosion.
- g) **Follow all charging instructions and do not charge the battery pack or tool outside the temperature range specified in the instructions.** Charging improperly or at temperatures outside the specified range may damage the battery and increase the risk of fire.

27.7 Service

- a) **Have your power tool serviced by a qualified repair person using only identical replacement parts.** This will ensure that the safety of the power tool is maintained.

- b) **Never service damaged battery packs.** Service of battery packs should only be performed by the manufacturer or authorized service providers.

27.8 Hedge trimmer safety warnings

Safety instructions for hedge trimmers

- a) **Do not use the hedge trimmer in bad weather conditions, especially when there is a risk of lightning.** This decreases the risk of being struck by lightning.
- b) **Keep all power cords and cables away from cutting area.** Power cords or cables may be hidden in hedges or bushes and can be accidentally cut by the blade.
- c) **Wear ear protection.** Adequate protective equipment will reduce the risk of hearing loss.⁴
- d) **Hold the hedge trimmer by insulated gripping surfaces only, because the blade may contact hidden wiring or its own cord.** Blades contacting a "live" wire may make exposed metal parts of the hedge trimmer "live" and could give the operator an electric shock.
- e) **Keep all parts of the body away from the blade. Do not remove cut material or hold material to be cut when blades are moving.** Blades continue to move after the switch is turned off. A moment of inattention while operating the hedge trimmer may result in serious personal injury.
- f) **When clearing jammed material or servicing the hedge trimmer, make sure all power switches are off and the battery pack is removed or disconnected.** Unexpected actuation of the hedge trimmer while clearing jammed material or servicing may result in serious personal injury.
- g) **Carry the hedge trimmer by the handle with the blade stopped and taking care not to operate any power switch.** Proper carrying of the hedge trimmer will decrease the risk of inadvertent starting and resultant personal injury from the blades.
- h) **When transporting or storing the hedge trimmer, always use the blade cover.** Proper handling of the hedge trimmer will decrease the risk of personal injury from the blades.

⁴Sound pressure level > 85 dB(A)

27.9 Additional safety instructions for extended-reach hedge trimmers

Extended-reach hedge trimmer safety warnings

- a) **Always use head protection when operating the extended-reach hedge trimmer overhead.** Falling debris can result in serious personal injuries.
- b) **Always use two hands when operating the extended-reach hedge trimmer.** Hold the extended-reach hedge trimmer with both hands to avoid loss of control.
- c) **To reduce the risk of electrocution, never use the extended-reach hedge trimmer near any electrical power lines.** Contact with or use near power lines may cause serious injury or electric shock resulting in death.

27.10 Grass Trimmer, Brush Cutter and Brush Saw Safety Warnings

- a) **Do not use the machine in bad weather conditions, especially when there is a risk of lightning.** This increases the risk of being struck by lightning.
- b) **Thoroughly inspect the area for wildlife where the machine is to be used.** Wildlife may be injured by the machine during operation.
- c) **Thoroughly inspect the area where the machine is to be used and remove all stones, sticks, wires, bones, and other foreign objects.** Thrown objects can cause personal injury.
- d) **Before using the machine, always visually inspect to see that the cutter or blade and the cutter or blade assembly are not damaged.** Damaged parts increase the risk of injury.
- e) **Follow instructions for changing accessories.** Improperly tightened blade security nuts or bolts may either damage the blade or result in it becoming detached.
- f) **The rated rotational speed of the blade must be at least equal to the maximum rotational speed marked on the machine.** Blades running faster than their rated rotational speed can break and fly apart.
- g) **Wear eye, ear, head and hand protection.** Adequate protective equipment will reduce

personal injury by flying debris or accidental contact with the cutting line or blade.

- h) **While operating the machine, always wear non-slip and protective footwear. Do not operate the machine when barefoot or wearing open sandals.** This reduces the chance of injury to the feet from contact with the moving cutters or lines.
- i) **While operating the machine, always wear safety footwear. Do not operate the machine when barefoot or wearing open sandals.** This reduces the chance of injury to the feet from contact with a moving cutter, line or blade.
- j) **While operating the machine, always wear long trousers.** Exposed skin increases the likelihood of injury from thrown objects.
- k) **Keep bystanders away while operating the machine.** Thrown debris can result in serious personal injury.
- l) **Always use two hands when operating the machine.** Holding the machine with both hands will avoid loss of control.
- m) **Hold the machine by insulated gripping surfaces only, because the cutting line or blade may contact hidden wiring or its own cord.** Cutting line or blades contacting a "live" wire may make exposed metal parts of the machine "live" and could give the operator an electric shock.
- n) **Always keep proper footing and operate the machine only when standing on the ground.** Slippery or unstable surfaces may cause a loss of balance or control of the machine.
- o) **Do not operate the machine on excessively steep slopes.** This reduces the risk of loss of control, slipping and falling which may result in personal injury.
- p) **When working on slopes, always be sure of your footing, always work across the face of slopes, never up or down and exercise extreme caution when changing direction.** This reduces the risk of loss of control, slipping and falling which may result in personal injury.
- q) **Keep all parts of the body away from the cutter, line or blade when the machine is operating. Before you start the machine, make sure the cutter, line or blade is not contacting anything.** A moment of inattention while operating the machine may result in injury to yourself or others.

- r) **Do not operate the machine above waist height.** This helps prevent unintended cutter or blade contact and enables better control of the machine in unexpected situations.
- s) **When cutting brush or saplings that are under tension, be alert for spring back.** When the tension in the wood fibres is released, the brush or sapling may strike the operator and/or throw the machine out of control.
- t) **Use extreme caution when cutting brush and saplings.** The slender material may catch the blade and be whipped toward you or pull you off balance.
- u) **Maintain control of the machine and do not touch cutters, lines or blades and other hazardous moving parts while they are still in motion.** This reduces the risk of injury from moving parts.
- v) **Carry the machine with the machine switched off and away from your body.** Proper handling of the machine will reduce the likelihood of accidental contact with a moving cutter, line or blade.
- w) **When transporting or storing the machine, always fit the cover on metal blades.** Proper handling of the machine will reduce the likelihood of accidental contact with the blade.
- x) **Only use replacement cutters, lines, cutting heads and blades specified by the manufacturer.** Incorrect replacement parts may increase the risk of breakage and injury.
- y) **When clearing jammed material or servicing the machine, make sure the switch is off and the battery pack is removed.** Unexpected starting of the machine while clearing jammed material or servicing may result in serious personal injury.

27.11 Blade thrust related warnings

Blade thrust is a sudden sideways, forward or backward motion of the machine, which may occur when the blade jams or catches on an object such as a sapling or a tree stump. It can be violent enough to cause the machine and/or operator to be propelled in any direction, and possibly lose control of the machine.

Blade thrust and its related hazards can be avoided by taking proper precautions as given below.

- a) **Maintain a firm grip with both hands on the machine and position your arms to resist blade thrust. Position your body to the left side of the machine.** Blade thrust can

increase the risk of injury due to the machine moving unexpectedly. Blade thrust can be controlled by the operator if proper precautions are taken.

- b) **If the blade binds, or when interrupting a cut for any reason, switch the machine off and hold the machine motionless in the material until the blade comes to a complete stop. While the blade is binding, never attempt to remove the machine from the material or pull the machine backward while the blade is in motion, otherwise blade thrust may occur.** Investigate and take corrective actions to eliminate the cause of blade binding.
- c) **Do not use blunt or damaged blades.** Blunt or damaged blades increase the risk of jamming or catching on an object, resulting in blade thrust.
- d) **Always maintain good visibility of the material being cut.** Blade thrust is more likely to occur in areas where it is difficult to see the material being cut.
- e) **If you are approached by another person while operating the machine, switch the machine off.** There is an increased risk of injury to other persons being struck by the moving blade in the event of blade thrust.

Índice

| | | |
|----|---|----|
| 1 | Prólogo..... | 44 |
| 2 | Informaciones relativas a estas instrucciones para la reparación..... | 44 |
| 3 | Sinopsis..... | 45 |
| 4 | Indicaciones relativas a la seguridad..... | 46 |
| 5 | Preparar el motor universal para el uso.... | 50 |
| 6 | Cargar el acumulador y LEDs..... | 51 |
| 7 | Activar y desactivar la interfaz inalámbrica de Bluetooth@..... | 51 |
| 8 | Ensamblaje del motor universal..... | 51 |
| 9 | Ajustar el motor universal para el usuario..... | 52 |
| 10 | Colocar y sacar el acumulador..... | 52 |
| 11 | Encender y apagar el motor universal..... | 53 |
| 12 | Comprobar el motor universal y el acumulador..... | 53 |
| 13 | Trabajar con el motor universal..... | 54 |
| 14 | Después del trabajo..... | 54 |
| 15 | Transporte..... | 54 |
| 16 | Almacenamiento..... | 55 |
| 17 | Limpiar..... | 55 |
| 18 | Mantenimiento y reparación..... | 56 |
| 19 | Subsanar las perturbaciones..... | 56 |
| 20 | Datos técnicos..... | 57 |

| | | |
|----|---|----|
| 21 | Combinación con herramientas combinadas | 59 |
| 22 | Combinaciones de sistemas de porte..... | 60 |
| 23 | Piezas de repuesto y accesorios..... | 60 |
| 24 | Gestión de residuos..... | 60 |
| 25 | Declaración de conformidad UE..... | 60 |
| 26 | Direcciones..... | 61 |
| 27 | Indicaciones de seguridad generales para herramientas eléctricas..... | 61 |

1 Prólogo

Distinguidos clientes,

Nos alegramos de que se hayan decidido por STIHL. Desarrollamos y confeccionamos nuestros productos en primera calidad y con arreglo a las necesidades de nuestros clientes. De esta manera conseguimos elaborar productos altamente fiables incluso en condiciones de esfuerzo extremas.

STIHL también presta un Servicio Postventa de primera calidad. Nuestros comercios especializados garantizan un asesoramiento e instrucciones competentes así como un amplio asesoramiento técnico.

STIHL se declara expresamente a favor de tratar la naturaleza de forma sostenible y responsable. Estas instrucciones de servicio pretenden asistirle para hacer un uso ecológico y seguro de su producto STIHL durante toda su vida útil.

Le agradecemos su confianza y le deseamos que disfrute de su producto STIHL.



Dr. Nikolas Stihl

IMPORTANTE: LEER ANTES DE USAR Y GUARDAR.

2 Informaciones relativas a estas instrucciones para la reparación

2.1 Documentación vigente

Las normas de seguridad locales están en vigor.

- ▶ Además de este manual de instrucciones, se deben leer detenidamente y con máxima atención los siguientes documentos:
 - Manual de instrucciones de la herramienta combinada STIHL utilizada

- Manual de instrucciones y embalaje de la herramienta de corte utilizada
- Manual de instrucciones del sistema de porte utilizado
- Manual de instrucciones del acumulador STIHL AR
- Manual de instrucciones "bolsa del cinturón AP con cable de conexión"
- Indicaciones de seguridad del acumulador STIHL AP
- Manual de instrucciones de los cargadores STIHL AL 101, 301, 301-4, 500
- Información de seguridad sobre acumuladores STIHL y productos con acumulador incorporado: www.stihl.com/safety-data-sheets

Encontrará más información sobre STIHL connected, los productos compatibles y las preguntas frecuentes en www.connect.stihl.com o en un distribuidor especializado STIHL.

La marca verbal y el símbolo (logotipos) de Bluetooth® son marcas comerciales registradas y son propiedad de Bluetooth SIG, Inc. Cualquier uso de esta marca verbal/símbolo por parte de STIHL se realiza bajo licencia.

Los acumuladores con  están equipados con una interfaz inalámbrica Bluetooth®. Se deben respetar las restricciones de funcionamiento locales (por ejemplo, en aviones u hospitales).

2.2 Marca de las indicaciones de advertencia en el texto



ADVERTENCIA

- La indicación hace referencia a peligros que pueden provocar lesiones graves o la muerte.
 - ▶ Con las medidas mencionadas se pueden evitar lesiones graves o mortales.

INDICACIÓN

- La indicación hace referencia a peligros que pueden provocar daños materiales.
 - ▶ Con las medidas mencionadas se pueden evitar daños materiales.

2.3 Símbolos en el texto



Este símbolo remite a un capítulo de este manual de instrucciones.

3 Sinopsis

3.1 Motor universal y acumulador

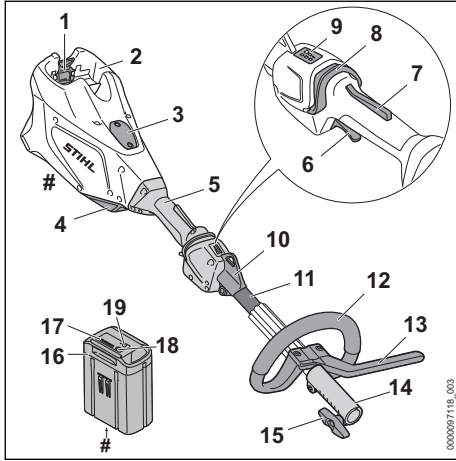

1 Palanca de bloqueo

La palanca de bloqueo mantiene el acumulador en su cavidad.

2 Cavidad para el acumulador

La cavidad para el acumulador aloja el acumulador.

3 Cubierta⁵

La cubierta sirve de lugar de emplazamiento para un Smart Connector 2 A.

4 Filtro de aire

El filtro de aire filtra el aire aspirado por el motor.

5 Empuñadura de mando

La empuñadura de mando sirve para manejar, sujetar y guiar el motor universal.

6 Palanca de mando

La palanca de mando conecta y desconecta el motor universal.

7 Bloqueo de la palanca de mando

El bloqueo de la palanca de mando desbloquea la palanca de mando.

8 Corredera de desbloqueo

La corredera de desbloqueo sirve para conectar el motor universal y ajustar el nivel de potencia.

9 LED

Los LEDs indican el nivel de potencia ajustado.

10 Argolla de porte

La argolla de porte sirve para enganchar el sistema de porte.

11 Vástago

El vástago une todos los componentes.

12 Manillar cerrado

El manillar cerrado sirve para sujetar y guiar el motor universal.

13 Limitador de paso

El limitador de paso limita la distancia entre la pierna del usuario y la herramienta de corte de metal.

14 Manguito de acoplamiento

El manguito de acoplamiento conecta el motor universal con una herramienta combinada.

15 Tornillo de muletilla

El tornillo de muletilla sujeta la herramienta combinada al vástago.

16 Acumulador

El acumulador suministra la energía al motor universal.

17 LEDs

Los LEDs indican el estado de carga del acumulador y las anomalías.

18 Pulsador

El pulsador activa los LEDs del acumulador. Este sirve para activar y desactivar la interfaz inalámbrica Bluetooth® (si existe).

19 LED "BLUETOOTH®" (solo para acumuladores con)

El LED indica la activación y desactivación de la interfaz inalámbrica de Bluetooth®.

Rótulo de potencia con número de máquina

3.2 Símbolos

Los símbolos pueden estar en el motor universal y en el acumulador y significan lo siguiente:



1 LED luce en rojo. El acumulador está demasiado caliente o demasiado frío.

⁵La cubierta forma parte de la carcasa del motor. Retirar la cubierta solo para montar un Smart Connector 2 A y guardarla en un lugar seguro para volver a montarla más tarde. Utilizar el motor universal siempre con una cubierta montada o un Smart Connector 2 A montado.



4 LEDs parpadean en rojo. Hay una avería en el acumulador.



Deslizar la corredera de desbloqueo hacia delante para conectar el motor universal y ajustar los niveles de potencia.



Este símbolo es el distintivo de la corredera de desbloqueo.



LWA Nivel de potencia acústica garantizado según la directriz 2000/14/CE en dB(A) para hacer equiparables las emisiones acústicas de productos.



El acumulador dispone de una interfaz inalámbrica Bluetooth® y se puede conectar a la app de STIHL connected.



El dato junto al símbolo indica el contenido de energía del acumulador según la especificación del fabricante de las células. El contenido de energía disponible en la aplicación es más bajo.



No echar este producto a la basura doméstica.

4 Indicaciones relativas a la seguridad

4.1 Símbolos de advertencia

Los símbolos de advertencia en el motor universal o en el acumulador significan lo siguiente:



Tener en cuenta las indicaciones de seguridad y sus respectivas medidas.



Leer detenidamente y con máxima atención el manual de instrucciones y guardarlo.



Sacar el acumulador durante las interrupciones de los trabajos, el transporte, cuando se guarde y se realicen trabajos de mantenimiento o reparación.



Mantener la distancia de seguridad.



Proteger el acumulador del calor y el fuego.



No sumergir el acumulador en líquidos.

4.2 Uso previsto

El motor universal STIHL KMA 135 R sirve para el accionamiento de distintas herramientas combinadas STIHL.

El motor universal se puede utilizar bajo la lluvia.

El motor universal recibe la energía de un acumulador STIHL AP o un acumulador STIHL AR.

El acumulador con  permite, en combinación con la app de STIHL connected, la personalización y la transmisión de información al acumulador en base a la tecnología de Bluetooth®.

▲ ADVERTENCIA

- Los acumuladores no autorizados por STIHL para el motor universal pueden originar incendios y explosiones. Las personas pueden resultar gravemente heridas o morir.
 - ▶ Utilizar el motor universal con un acumulador STIHL AP o un acumulador STIHL AR.
- En el caso de que el motor universal o el acumulador no se empleen de forma apropiada, las personas pueden sufrir lesiones graves o mortales y se pueden producir daños materiales.
 - ▶ Utilizar el motor universal tal y como se especifica en este manual de instrucciones.
 - ▶ Utilizar el acumulador tal como se especifica en este manual de instrucciones, en el manual de instrucciones del acumulador STIHL AR, en la aplicación STIHL connected y en www.connect.stihl.com.

4.3 Requisitos para el usuario

▲ ADVERTENCIA

- Los usuarios no instruidos no pueden identificar ni calcular los peligros del motor universal o el acumulador. El usuario u otras personas pueden sufrir lesiones graves o mortales.



- ▶ Leer estas instrucciones de uso, entenderlas y guardarlas.

- ▶ En caso de dar el motor universal o el acumulador a otra persona, hay que proporcionarle también el manual de instrucciones.
- ▶ Asegurarse de que el usuario cumpla los siguientes requerimientos:
 - El usuario está descansado.
 - El usuario tiene capacidad física, sensorial y psíquica para manejar y trabajar con el motor universal y el acumulador. Si el usuario está capacitado para ello

solo de forma limitada, podrá trabajar con el cortacésped solo bajo supervisión o tras haber sido instruido por una persona responsable.

- El usuario puede identificar y calcular los peligros del motor universal y el acumulador.
- El usuario es mayor de edad o está recibiendo una formación profesional bajo supervisión conforme a las disposiciones nacionales.
- El usuario ha recibido instrucciones por parte de un distribuidor especializado de STIHL o de un especialista antes de trabajar con el motor universal por primera vez.
- El usuario no está bajo los efectos de alcohol, medicamentos o drogas.
- ▶ En caso de dudas, acuda a un distribuidor especializado STIHL.

4.4 Ropa y equipo

▲ ADVERTENCIA

- Durante el trabajo, el motor universal puede absorber el pelo largo. El usuario puede lesionarse gravemente.
 - ▶ Recogerse el pelo largo y asegurarlo de manera que se encuentre por encima de los hombros.
- Los objetos que caen pueden producir lesiones en la cabeza.
 - ▶ Si pueden caer objetos durante el trabajo, usar un casco protector.
- Durante el trabajo se puede levantar polvo por arremolinamiento. El polvo inhalado puede dañar la salud y provocar reacciones alérgicas.
 - ▶ En el caso de levantarse polvo, utilizar una mascarilla protectora contra el polvo.
- La ropa no apropiada se puede enganchar en la leña, la maleza y en el motor universal. Los usuarios que no lleven ropa apropiada pueden sufrir lesiones graves.
 - ▶ Usar ropa ceñida.
 - ▶ Quitarse pañuelos y joyas.
- Si el usuario lleva calzado no apropiado, se puede resbalar. El usuario puede lesionarse.
 - ▶ Utilizar calzado resistente y cerrado con suela adherente.

4.5 Sector de trabajo y entorno

4.5.1 Motor universal

▲ ADVERTENCIA

- Las personas ajenas a la máquina, los niños y los animales no pueden identificar ni calcular los peligros del motor universal. Las personas ajenas, los niños y los animales pueden sufrir graves lesiones.
 - ▶ Las personas ajenas al trabajo, los niños y los animales deben mantenerse alejados de la zona de trabajo.
 - ▶ No dejar el motor universal sin vigilancia.
 - ▶ Asegurarse de que los niños no puedan jugar con el motor universal.
- Los componentes eléctricos del motor universal pueden producir chispas. En entornos fácilmente inflamables o explosivos las chispas pueden provocar incendios y explosiones. Las personas pueden sufrir lesiones graves o mortales y se pueden producir daños materiales.
 - ▶ No trabajar en un entorno fácilmente inflamable o explosivo.

4.5.2 Acumulador

▲ ADVERTENCIA

- Las personas ajenas a la máquina, los niños y los animales no pueden detectar ni calcular los peligros que encierra el acumulador. Las personas ajenas, los niños y los animales pueden sufrir graves lesiones.
 - ▶ Mantener alejados a personas ajenas, a los niños y los animales.
 - ▶ No dejar el acumulador sin vigilancia.
 - ▶ Asegurarse de que los niños no puedan jugar con el acumulador.
- El acumulador no está protegido contra todas las influencias ambientales. Si el acumulador está expuesto a determinadas influencias ambientales, este puede prender fuego, explotar o dañarse de forma irreparable. Las personas pueden sufrir lesiones y se pueden producir daños materiales.
 - ▶ Proteger el acumulador del calor y el fuego.
 - ▶ No tirar los acumuladores al fuego.
 - ▶ No cargar, utilizar ni guardar el acumulador a temperaturas que excedan las indicadas,  20.3.



- ▶ Mantener el acumulador apartado de pequeños objetos metálicos.
- ▶ No someter el acumulador a alta presión.
- ▶ No someter el acumulador a microondas.
- ▶ Proteger el acumulador contra productos químicos y sales.

4.6 Estado seguro

4.6.1 Motor universal

El motor universal está en un estado seguro si se cumplen las siguientes condiciones:

- El motor universal no está dañado.
- El motor universal está limpio.
- Los elementos de mando funcionan y no han sido modificados.
- Se ha montado una herramienta combinada indicada en este manual de instrucciones.
- La herramienta combinada está montada correctamente.
- Se han montado accesorios originales de STIHL para este motor universal.
- Los accesorios están montados correctamente.

⚠ ADVERTENCIA

- En un estado que no sea seguro, es posible que ciertos componentes ya no funcionen correctamente y se desactiven dispositivos de seguridad. Las personas pueden sufrir lesiones graves o mortales.
 - ▶ Trabajar con un motor universal no dañado.
 - ▶ Si el motor universal está sucio: limpiar el motor universal.
 - ▶ No modificar el motor universal. Excepción: montaje de una de las herramientas combinadas indicadas en este manual de instrucciones.
 - ▶ Si los elementos de mando no funcionan: no trabajar con el motor universal.
 - ▶ Montar accesorios originales de STIHL para este motor universal.
 - ▶ Montar la herramienta combinada tal y como se especifica en el manual de instrucciones de la herramienta combinada.
 - ▶ Montar los accesorios tal y como se describe en este manual de instrucciones o en el manual de instrucciones del accesorio correspondiente.
 - ▶ No introducir objetos en las aberturas del motor universal.
 - ▶ Sustituir los rótulos de indicación que estén desgastados o dañados.
 - ▶ En caso de dudas, acudir a un distribuidor especializado STIHL.

4.6.2 Acumulador

El acumulador se encuentra en un estado seguro, cuando se cumplen las siguientes condiciones:

- El acumulador está intacto.
- El acumulador está limpio y seco.
- El acumulador funciona y no se ha modificado.

⚠ ADVERTENCIA

- En un estado inseguro, el acumulador ya no puede funcionar de forma segura. Las personas pueden sufrir lesiones graves.
 - ▶ Trabajar con un acumulador que no esté defectuoso y que funcione bien.
 - ▶ No cargar un acumulador dañado o defectuoso.
 - ▶ Si el acumulador está sucio: limpiarlo.
 - ▶ Si el acumulador está mojado o húmedo: dejarlo secar,  20.4.
 - ▶ No modificar el acumulador.
 - ▶ No introducir objetos en las aberturas del acumulador.
 - ▶ No unir nunca los contactos eléctricos del acumulador con objetos de metal ni cortocircuitarlos.
 - ▶ No abrir el acumulador.
 - ▶ Sustituir los rótulos de indicación que estén desgastados o dañados.
- De un acumulador dañado puede salir líquido. En caso de que el líquido entre en contacto con la piel o los ojos, se pueden irritar.
 - ▶ Evitar el contacto con el líquido.
 - ▶ Si se ha producido contacto con la piel, lavarse las zonas de la piel afectadas con agua abundante y jabón.
 - ▶ Si se ha producido contacto con los ojos, enjuagarlos durante, al menos, 15 minutos con agua abundante y acudir al médico.
- Un acumulador dañado o defectuoso puede oler, echar humo o arder de forma poco corriente. Las personas pueden sufrir lesiones graves o mortales y se pueden producir daños materiales.
 - ▶ Si el acumulador huele o echa humo de forma poco corriente: no utilizar el acumulador y mantenerlo alejado de materiales inflamables.
 - ▶ Si el acumulador se está quemando: intentar apagarlo con un extintor o agua.

4.7 Trabajos

⚠ ADVERTENCIA

- En determinadas situaciones, el usuario ya no puede trabajar de forma concentrada. El usua-

rio puede tropezar, caer y resultar gravemente lesionado.

- ▶ Trabajar de forma tranquila y meditada.
- ▶ Si las condiciones de luz y visibilidad son deficientes: no trabajar con el motor universal.
- ▶ Manejar el motor universal una sola persona.
- ▶ Prestar atención a los obstáculos.
- ▶ Trabajar de pie sobre el suelo y mantener el equilibrio. Si se tiene que trabajar en alturas, utilizar una plataforma elevadora de trabajo o un andamio seguro.
- ▶ Si aparecen signos de cansancio, hacer una pausa.
- Si el motor universal cambia durante el trabajo o se comporta de forma no habitual, puede que el motor universal no esté en un estado seguro. Las personas pueden sufrir lesiones graves y se pueden producir daños materiales.
 - ▶ Finalizar el trabajo, quitar el acumulador y acudir a un distribuidor especializado STIHL.
- El motor universal puede producir vibraciones durante el trabajo.
 - ▶ Utilizar guantes protectores.
 - ▶ Hacer pausas para descansar del trabajo.
 - ▶ Si se detectan signos de un trastorno circulatorio, acudir a un médico.
- En una situación de peligro, el usuario puede asustarse y no quitar el sistema de porte. El usuario puede sufrir lesiones graves.
 - ▶ Practicar la manera de quitarse el sistema de porte.

⚠ PELIGRO

- Si se trabaja cerca de cables conductores de corriente, el motor universal puede entrar en contacto con dichos cables y dañarlos. El usuario puede sufrir lesiones graves o mortales.



- ▶ Observar una distancia de 15 m respecto de los cables conductores de corriente.

4.8 Transporte

4.8.1 Motor universal

⚠ ADVERTENCIA

- Durante el transporte, el motor universal puede volcar o moverse. Las personas pue-

den sufrir lesiones y se pueden producir daños materiales.



- ▶ Sacar el acumulador.
- Si hay montada una herramienta combinada: transportar el motor universal como se describe en el manual de instrucciones de la herramienta combinada montada.
- ▶ Asegurar el motor universal con correas, correas tensoras o con una red, de manera que no pueda volcar ni moverse.

4.8.2 Acumulador

⚠ ADVERTENCIA

- El acumulador no está protegido contra todas las influencias ambientales. Si el acumulador está expuesto a determinadas influencias ambientales, puede dañarse y se pueden producir daños materiales.
 - ▶ No transportar un acumulador dañado.
- Durante el transporte, el acumulador puede volcarse o moverse. Las personas pueden sufrir lesiones y se pueden producir daños materiales.
 - ▶ Empaquetar el acumulador en el embalaje, de manera que no pueda moverse.
 - ▶ Asegurar el embalaje, de manera que no pueda moverse.

4.9 Almacenamiento

4.9.1 Motor universal

⚠ ADVERTENCIA

- Los niños no pueden identificar ni calcular los peligros del motor universal. Los niños pueden resultar lesionados gravemente.



- ▶ Sacar el acumulador.
- ▶ Guardar el motor universal fuera del alcance de los niños.
- Los contactos eléctricos en el motor universal y en los componentes metálicos pueden corroerse por la humedad. El motor universal puede dañarse.



- ▶ Sacar el acumulador.
- ▶ Guardar el motor universal limpio y seco.

4.9.2 Acumulador

⚠ ADVERTENCIA

- Los niños no pueden detectar ni calcular los peligros que encierra el acumulador. Los niños pueden resultar lesionados gravemente.
 - ▶ Guardar el acumulador fuera del alcance de los niños.
- El acumulador no está protegido contra todas las influencias ambientales. Si el acumulador está expuesto a determinadas influencias ambientales, puede dañarse de forma irreparable.
 - ▶ Guardar el acumulador limpio y seco.
 - ▶ Guardar el acumulador en un espacio cerrado.
 - ▶ Guardar el acumulador separado del motor universal.
 - ▶ Si el acumulador se guarda en el cargador: retirar el enchufe y guardar el acumulador con un estado de carga de entre el 40 % y el 60 % (2 LEDs lucen en verde).
 - ▶ No guardar el acumulador a temperaturas que excedan las indicadas, [¶ 20.3](#).

4.10 Limpieza, mantenimiento y reparación

⚠ ADVERTENCIA

- Si durante la limpieza, el mantenimiento o la reparación está colocado el acumulador, se puede conectar el motor universal de forma accidental. Las personas pueden sufrir lesiones graves y se pueden producir daños materiales.



- ▶ Sacar el acumulador.

- Los detergentes agresivos, la limpieza con chorros de agua u objetos puntiagudos pueden dañar el motor universal o el acumulador. En el caso de que no se limpie correctamente el motor universal o el acumulador, pueden dejar de funcionar correctamente los componentes y desactivarse los dispositivos de seguridad. Las personas pueden sufrir lesiones graves.
 - ▶ Limpiar el motor universal y el acumulador tal y como se especifica en este manual de instrucciones.
- En el caso de que no se efectúe correctamente el mantenimiento del motor universal o el acumulador, pueden dejar de funcionar correctamente los componentes y desactivarse los dispositivos de seguridad. Las per-

sonas pueden sufrir lesiones graves o mortales.

- ▶ No realizar el mantenimiento y la reparación del motor universal y el acumulador uno mismo.
- ▶ En el caso de que haya que realizar el mantenimiento o la reparación del motor universal o el acumulador: acudir a un distribuidor especializado STIHL.

5 Preparar el motor universal para el uso

5.1 Preparar el motor universal para el trabajo

Antes de comenzar cualquier trabajo deben realizarse los siguientes pasos:

- ▶ Asegurarse de que los siguientes componentes se encuentren en un estado seguro:
 - Motor universal, [¶ 4.6.1](#).
 - Herramienta combinada, tal y como se especifica en el manual de instrucciones de la herramienta combinada.
 - Acumulador, [¶ 4.6.2](#).
- ▶ Comprobar el acumulador, [¶ 12.2](#).
- ▶ Cargar el acumulador completamente tal como se describe en el manual de instrucciones de los cargadores STIHL AL 101, 301, 301-4, 500.
- ▶ Limpiar el motor universal, [¶ 17.1](#).
- ▶ Montar el manillar cerrado, [¶ 8.1](#).
- ▶ En el caso de utilizar una FS-KM o una RG-KM: montar el limitador de paso, [¶ 8.2](#).
- ▶ Montar la herramienta combinada tal y como se especifica en el manual de instrucciones de la herramienta combinada.
- ▶ Si se utiliza una FS-KM, una RG-KM o un HL-KM: ponerse el sistema de porte y ajustarlo, [¶ 9.1](#).
- ▶ Ajustar el manillar cerrado, [¶ 9.2](#).
- ▶ Comprobar los elementos de mando, [¶ 12.1](#).
- ▶ Si no se pueden realizar los pasos: no usar el motor universal y acudir a un distribuidor especializado de STIHL.

5.2 Conectar el acumulador con una interfaz inalámbrica Bluetooth® a la app de STIHL connected

- ▶ Activar la interfaz inalámbrica Bluetooth® en el terminal móvil.
- ▶ Activar la interfaz inalámbrica Bluetooth® en el acumulador, [¶ 7.1](#).

- ▶ Descargar la aplicación de STIHL connected de la app de Store en el terminal móvil y crear una cuenta.
- ▶ Abrir la aplicación STIHL connected y registrarse.
- ▶ Añadir el acumulador a la aplicación de STIHL connected y seguir las instrucciones en la pantalla.

Las posibilidades de contacto y otras informaciones se pueden encontrar en <https://support.stihl.com> o en la aplicación STIHL connected.

La aplicación STIHL connected está disponible en función del mercado.

6 Cargar el acumulador y LEDs

6.1 Cargar el acumulador

El tiempo de carga depende de distintos factores, p. ej. de la temperatura del acumulador o de la temperatura ambiente. Respetar los márgenes de temperatura recomendados para lograr un rendimiento óptimo,  20.4. El tiempo de carga efectivo puede diferir del indicado. Los tiempos de carga figuran en www.stihl.com/charging-times.

- ▶ Cargar el acumulador tal como se describe en el manual de instrucciones de los cargadores STIHL AL 101, 301, 301-4, 500.

6.2 Visualizar el estado de carga

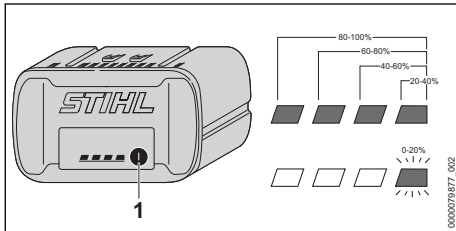

- ▶ Pulsar la tecla (1). Los LEDs lucen en verde durante unos 5 segundos e indican el estado de carga.
- ▶ Si el LED derecho parpadea en verde: cargar el acumulador.

6.3 LEDs en el acumulador

Los LED pueden indicar el estado de carga del acumulador o las averías. Los LEDs pueden lucir o parpadear en verde o en rojo.

Si los LEDs lucen o parpadean en verde, se indica el estado de carga.

- ▶ Si los LEDs lucen o parpadean en rojo, subsanar las averías,  19.1. Hay una avería en el motor universal o en el acumulador.

7 Activar y desactivar la interfaz inalámbrica de Bluetooth®

7.1 Activar la interfaz inalámbrica Bluetooth®

- ▶ Si el acumulador dispone de una interfaz inalámbrica Bluetooth®: presionar la tecla y mantenerla oprimida hasta que el LED "BLUETOOTH®" junto al símbolo  luzca en azul durante unos 3 segundos.

La interfaz inalámbrica Bluetooth® en el acumulador está activada.

7.2 Desactivar la interfaz inalámbrica Bluetooth®

- ▶ Si el acumulador dispone de una interfaz inalámbrica Bluetooth®: presionar la tecla y mantenerla oprimida hasta que el LED "BLUETOOTH®" junto al símbolo  parpadee seis veces en azul.

La interfaz inalámbrica Bluetooth® en el acumulador está desactivada.

8 Ensamblaje del motor universal

8.1 Montar el manillar cerrado

- ▶ Desconectar el motor universal y sacar el acumulador.

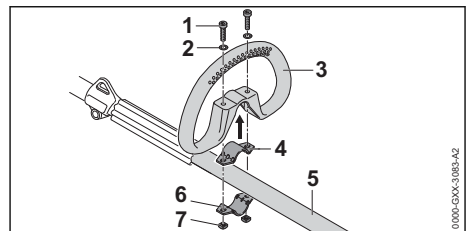

- ▶ Poner la abrazadera (4) en el manillar cerrado (3).
- ▶ Colocar el manillar cerrado (3) junto con la abrazadera (4) en el vástago (5).
- ▶ Montar las arandelas (2) en los tornillos (1).
- ▶ Presionar la abrazadera (6) contra el vástago (5).

- ▶ Pasar los tornillos (1) por los orificios en el manillar cerrado (3) y las abrazaderas (4 y 6).
- ▶ Enroscar las tuercas (7) y apretarlas firmemente.

El manillar cerrado no se puede volver a desmontar.

8.2 Montar el manillar cerrado con el limitador de paso

- ▶ Desconectar el motor universal y sacar el acumulador.

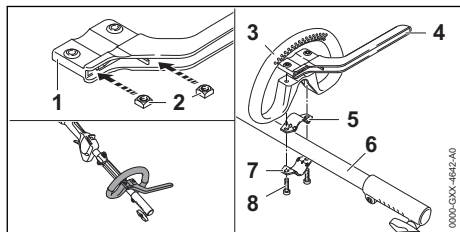

- ▶ Insertar las tuercas (2) en el limitador de paso (1), de manera que queden alineados los orificios.
- ▶ Poner la abrazadera (5) en el manillar cerrado (3).
- ▶ Colocar el manillar cerrado (3) junto con la abrazadera (5) y el limitador de paso (4) en el vástago (6).
- ▶ Presionar la abrazadera (7) contra el vástago (6).
- ▶ Enroscar los tornillos (8) y apretarlos firmemente.

9 Ajustar el motor universal para el usuario

9.1 Ponerse el cinturón sencillo y ajustarlo

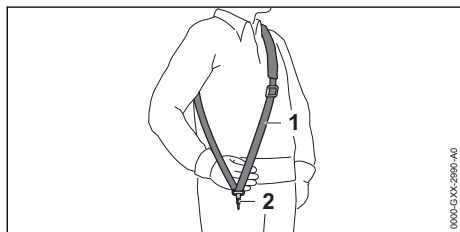

- ▶ Enganchar el cinturón sencillo (1).
- ▶ Ajustar el cinturón sencillo (1), de manera que el mosquetón (2) quede aplicado más o menos el ancho de la mano por debajo de la cadera derecha.

Otros sistemas de porte que se pueden utilizar figuran en este manual de instrucciones, 22.

9.2 Alinear el manillar cerrado y ajustarlo

En función de la aplicación y la estatura del usuario, el manillar cerrado se puede ajustar a diferentes posiciones.

- ▶ Desconectar el motor universal y sacar el acumulador.

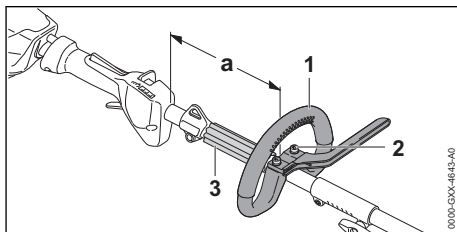

- ▶ Aflojar los tornillos (2).
- ▶ Desplazar el manillar cerrado (1) a la posición deseada, de manera que se cumplan las siguientes condiciones:
 - El distanciador (3) se ajusta entre el manillar cerrado (1) y la argolla de porte.
 - a = máximo 25 cm
- ▶ Apretar firmemente los tornillos (2) hasta que ya no se pueda girar el manillar cerrado (1) en torno al vástago.

10 Colocar y sacar el acumulador

10.1 Colocar el acumulador

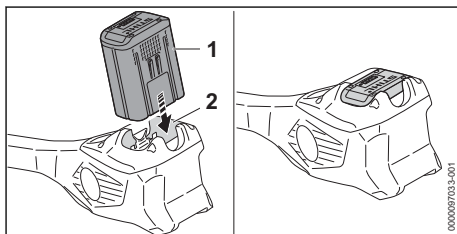

- ▶ Presionar el acumulador (1) en su cavidad (2) hasta el tope. El acumulador (1) encaja con un clic y queda bloqueado.

10.2 Sacar el acumulador

- ▶ Depositar el motor universal sobre una superficie plana.

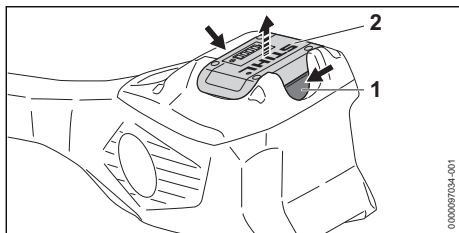

- ▶ Presionar ambas palancas de bloqueo (1). El acumulador (2) está desenclavado y se puede sacar.

11 Encender y apagar el motor universal

11.1 Conectar el motor universal

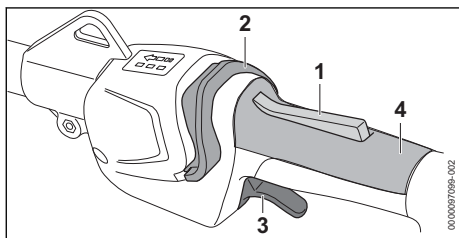

- ▶ Sujetar el motor universal por la empuñadura de mando con la mano derecha, de manera que el dedo pulgar abrace el punto de agarre (4) de dicha empuñadura.
- ▶ Sujetar el motor universal con la mano izquierda en el manillar cerrado, de manera que el pulgar abrace dicho manillar.
- ▶ Oprimir el bloqueo de la palanca de mando (1) con la mano y mantenerlo oprimido.
- ▶ Empujar la corredera de desbloqueo (2) con el pulgar en el sentido del manillar cerrado. Los LEDs lucen e indican el nivel de potencia ajustado en último lugar.
- ▶ Empujar la palanca de mando (3) con el dedo índice en el sentido de las cuchillas y sujetarla. El motor universal acelera y se acciona la herramienta combinada.

Cuanto más se apriete la palanca de mando (3), más rápido se accionará la herramienta combinada.

El motor universal también se puede conectar, oprimiendo primero la corredera de desbloqueo (2) y, en 5 segundos, (mientras parpadean los LEDs), el bloqueo de la palanca de mando (1). La palanca de mando (3) está des-

bloqueada y el motor universal, listo para el trabajo.

Si, tras la conexión, se sueltan la palanca de mando (3) y el bloqueo de la palanca de mando (1), los LEDs todavía parpadean durante 5 segundos. Mientras estén parpadeando los LEDs, el motor universal se puede volver a conectar sin accionar la corredera de desbloqueo (2).

11.2 Desconectar el motor universal

- ▶ Soltar la palanca de mando y el bloqueo de la palanca de mando.
- ▶ Esperar hasta que la herramienta combinada ya no se accione.
- ▶ Si la herramienta combinada se sigue accionando: sacar el acumulador y acudir a un distribuidor especializado STIHL. El motor universal está averiado.

12 Comprobar el motor universal y el acumulador

12.1 Comprobar los elementos de mando

Bloqueo de la palanca de mando y palanca de mando

- ▶ Sacar el acumulador.
- ▶ Intentar oprimir la palanca de mando sin presionar el bloqueo de la palanca de mando.
- ▶ Si se puede apretar la palanca de mando: no usar el motor universal y acudir a un distribuidor especializado de STIHL. El bloqueo de la palanca de mando está averiado.
- ▶ Oprimir el bloqueo de la palanca de mando y mantenerlo oprimido.
- ▶ Presionar la palanca de mando y volver a soltarla.
- ▶ Si la palanca de mando o el bloqueo de la misma se mueven con dificultad o no vuelven a la posición de salida por sí mismos: no utilizar el motor universal y acudir a un distribuidor especializado STIHL. La palanca de mando o el bloqueo de la misma están averiados.

Conectar el motor universal

- ▶ Colocar el acumulador.
- ▶ Oprimir el bloqueo de la palanca de mando y mantenerlo oprimido.
- ▶ Empujar la corredera de desbloqueo con el pulgar en el sentido del manillar cerrado.

- ▶ Presionar la palanca de mando y mantenerla presionada.
La herramienta combinada se mueve.
- ▶ Si parpadean en rojo 3 LED del acumulador: sacar el acumulador y acudir a un distribuidor especializado STIHL.
Hay una avería en el motor universal.
- ▶ Soltar la palanca de mando.
La herramienta combinada ya no se acciona.
- ▶ Si la herramienta combinada se sigue accionando: sacar el acumulador y acudir a un distribuidor especializado STIHL.
El motor universal está averiado.

12.2 Comprobar el acumulador

- ▶ Pulsar la tecla en el acumulador
Los LEDs lucen o parpadean.
- ▶ Si los LEDs no lucen o parpadean: no utilizar el acumulador y acudir a un distribuidor especializado STIHL.
Hay una perturbación en el acumulador.

13 Trabajar con el motor universal

13.1 Sujetar y guiar el motor universal

En función de la herramienta combinada montada y el uso, se puede sujetar y guiar el motor universal de forma diferente.

- ▶ Sujetar y guiar el motor universal como se describe en el manual de instrucciones de la herramienta combinada montada.

13.2 Ajustar el escalón de potencia

Según la aplicación, se pueden ajustar 3 escalones de potencia. Los LEDs indican el nivel de potencia ajustado. Cuanto mayor sea el nivel de potencia, con mayor velocidad se acciona la herramienta combinada.

El nivel de potencia ajustado influye en el tiempo de funcionamiento del acumulador. Cuanto más bajo es el nivel de potencia, tanto mayor es el tiempo de funcionamiento del acumulador.

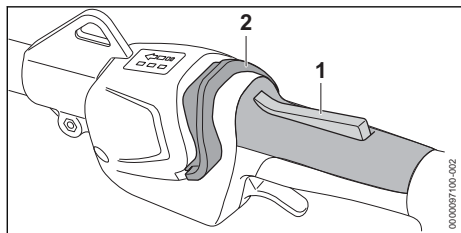

- ▶ Oprimir el bloqueo de la palanca de mando (1) y mantenerlo oprimido.
- ▶ Empujar la corredera de desbloqueo (2) con el pulgar en el sentido del manillar cerrado.
Los LEDs lucen e indican el nivel de potencia ajustado.
- ▶ Presionar la corredera de desbloqueo (2) hacia delante, mantenerla así brevemente y dejarla volver por fuerza elástica.
El siguiente nivel de potencia queda ajustado.
Tras el tercer escalón de potencia sigue otra vez el primer escalón.
- ▶ Oprimir la corredera de desbloqueo (2) hacia delante y dejarla retroceder por fuerza elástica hasta que quede ajustado el nivel de potencia deseado.

Cualquier herramienta combinada se puede usar con cualquier escalón de potencia ajustado.

13.3 Trabajos

En función de la herramienta combinada montada se puede trabajar de forma diferente con el motor universal.

- ▶ Trabajar tal como se describe en el manual de instrucciones de la herramienta combinada montada.

14 Después del trabajo

14.1 Después del trabajo

- ▶ Desconectar el motor universal y sacar el acumulador.
- ▶ Si el motor universal está mojado: dejarlo secar.
- ▶ Si el acumulador está mojado o húmedo: dejarlo secar, 20.4.
- ▶ Limpiar el motor universal.
- ▶ Limpiar el acumulador.

15 Transporte

15.1 Transportar el motor universal

- ▶ Desconectar el motor universal y sacar el acumulador.

Llevar el motor universal

- ▶ Llevar el motor universal con una mano en el vástago, de manera que la herramienta combinada apunte hacia atrás y el motor universal esté equilibrado.

Transportar el motor universal en un vehículo

- ▶ Asegurar el motor universal, de manera que este no se pueda mover ni volcar.

15.2 Transportar el acumulador

- ▶ Desconectar el motor universal y sacar el acumulador.
- ▶ Asegurarse de que el acumulador se encuentre en un estado que permita trabajar con seguridad.
- ▶ Empaquetar el acumulador en el embalaje, de manera que no pueda moverse dentro del embalaje.
- ▶ Asegurar el embalaje, de manera que no pueda moverse.

El acumulador está sujeto a los requisitos del transporte de mercancías peligrosas. El acumulador está clasificado como UN 3480 (baterías de iones de litio) y se ha comprobado según el manual de comprobaciones y criterios UN, parte III, capítulo 38.3.

Las disposiciones de transporte se indican en www.stihl.com/safety-data-sheets.

16 Almacenamiento

16.1 Guardar el motor universal

- ▶ Desconectar el motor universal y sacar el acumulador.
- ▶ Desmontar la herramienta combinada tal y como se especifica en el manual de instrucciones de la herramienta combinada.
- ▶ Guardar el motor universal, de manera que se cumplan las siguientes condiciones:
 - El motor universal no puede volcar ni moverse.
 - El motor universal está fuera del alcance de los niños.
 - El motor universal está limpio y seco.

16.2 Guardar el acumulador

STIHL recomienda guardar el acumulador en un estado de carga de entre el 40 % y el 60 % (2 LEDs lucen en verde).

- ▶ Guardar el acumulador, de manera que se cumplan las siguientes condiciones:
 - El acumulador está fuera del alcance de los niños.
 - El acumulador está limpio y seco.
 - El acumulador está en un espacio cerrado.
 - El acumulador está separado del motor universal.
 - Si el acumulador se guarda en el cargador: retirar el enchufe y guardar el acumulador con un estado de carga de entre el 40 % y el 60 % (2 LEDs lucen en verde).

- El acumulador no se ha guardado fuera de los límites de temperatura indicados,  20.3.

INDICACIÓN

- Si el acumulador no se ha guardado de tal manera como se describe en este manual de instrucciones, el acumulador se puede descargar profundamente y, por ello, dañarse de forma irreparable.
 - ▶ Cargar un acumulador que esté descargado antes de guardarlo. STIHL recomienda guardar el acumulador en un estado de carga entre el 40 % y el 60 % (2 LEDs lucen en verde).
 - ▶ Guardar el acumulador separado del motor universal.

17 Limpiar

17.1 Limpiar el motor universal

- ▶ Desconectar el motor universal y sacar el acumulador.
- ▶ Limpiar el motor universal con un paño húmedo.
- ▶ Quitar los cuerpos extraños de la cavidad para el acumulador y limpiar dicha cavidad con un paño húmedo.
- ▶ Limpiar los contactos eléctricos en la cavidad para el acumulador con un pincel o con un cepillo blando.

17.2 Limpiar el filtro de aire

- ▶ Desconectar el motor universal y sacar el acumulador.

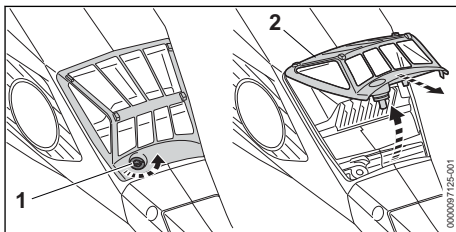

- ▶ Limpiar la zona circundante del filtro de aire (2) con un paño húmedo o un pincel.
- ▶ Girar el tornillo (1) en sentido antihorario hasta que se pueda quitar el filtro de aire (2).
- ▶ Abatir el filtro de aire (2) hacia arriba y quitarlo.
- ▶ Enjuagar la suciedad persistente en la parte exterior del filtro de aire (2) bajo agua corriente.
- ▶ En el caso de que el filtro de aire (2) esté dañado, sustituir dicho filtro (2).

- ▶ Dejar que el filtro de aire (2) se seque al aire.
- ▶ Colocar el filtro de aire (2) en la caja y abatirlo hacia abajo.
El filtro de aire (2) tiene que estar enrasado en el entorno de la caja.
- ▶ Enroscar el tornillo (1) y apretarlo firmemente.

17.3 Limpiar el acumulador

- ▶ Limpiar el acumulador con un paño húmedo.

18 Mantenimiento y reparación

18.1 Intervalos de mantenimiento

Los intervalos de mantenimiento dependen de las condiciones del entorno y las condiciones de trabajo. STIHL recomienda los siguientes intervalos de mantenimiento:

Cada 50 horas de servicio

19 Subsanan las perturbaciones

19.1 Subsanan las averías del motor universal y el acumulador

- ▶ Limpiar el filtro de aire.

Anualmente

- ▶ Llevar el motor universal a un distribuidor STIHL para su comprobación.

18.2 Reparar el motor universal

El usuario no puede reparar él mismo el motor universal.



- ▶ Si el motor universal está averiado o dañado: no utilizar el motor universal y acudir a un distribuidor especializado STIHL.

18.3 Mantenimiento y reparación del acumulador

El acumulador no requiere mantenimiento ni se ha de reparar.

- ▶ Si el acumulador está averiado o dañado: sustituirlo.

| Avería | LEDs en el acumulador | Causa | Remedio |
|--|---------------------------|--|--|
| El motor universal no arranca al conectarlo. | 1 LED parpadea en verde. | El estado de carga del acumulador es demasiado bajo. | ▶ Cargar el acumulador tal como se describe en el manual de instrucciones de los cargadores STIHL AL 101, 301, 301-4, 500. |
| | 1 LED luce en rojo. | El acumulador está demasiado caliente o demasiado frío. | ▶ Sacar el acumulador. ▶ Dejar enfriar o calentar el acumulador. |
| | 3 LEDs parpadean en rojo. | Hay una avería en el motor universal. | ▶ Sacar el acumulador. ▶ Limpiar los contactos eléctricos en la cavidad para el acumulador. ▶ Colocar el acumulador. ▶ Conectar el motor universal. ▶ Si parpadean 3 LEDs en rojo: no usar el motor universal y acudir a un distribuidor especializado de STIHL. |
| | 3 LEDs lucen en rojo. | El motor universal está demasiado caliente. | ▶ Sacar el acumulador. ▶ Dejar enfriar el motor universal. |
| | 4 LEDs parpadean en rojo. | Hay una avería en el acumulador. | ▶ Sacar el acumulador y volver a colocarlo. ▶ Conectar el motor universal. ▶ Si 4 LEDs siguen parpadeando en rojo: no utilizar el acumulador y acudir a un distribuidor especializado STIHL. |
| | | La conexión eléctrica entre el motor universal y el acumulador se ha interrumpido. | ▶ Sacar el acumulador. ▶ Limpiar los contactos eléctricos en la cavidad para el acumulador. ▶ Colocar el acumulador. |
| | | El motor universal o el acumulador están húmedos. | ▶ Dejar secar el motor universal o el acumulador,  20.4. |

| Avería | LEDs en el acumulador | Causa | Remedio |
|--|-----------------------|--|---|
| | | La palanca de mando ya está activada antes de accionar la corredera de desbloqueo. | ► Conectar el motor universal tal y como se especifica en este manual de instrucciones. |
| El motor universal se apaga durante el funcionamiento. | 3 LEDs lucen en rojo. | El motor universal está demasiado caliente. | ► Sacar el acumulador. ► Dejar enfriar el motor universal. |
| | | Hay una avería eléctrica. | ► Sacar el acumulador y volver a colocarlo. ► Conectar el motor universal. |
| El tiempo de funcionamiento del motor universal es demasiado breve. | | El acumulador no está completamente cargado. | ► Cargar el acumulador completamente tal como se describe en el manual de instrucciones de los cargadores STIHL AL 101, 301, 301-4, 500. |
| | | Se ha sobrepasado la vida útil del acumulador. | ► Sustituir el acumulador. |
| Los niveles de potencia no se pueden ajustar. | | La palanca de mando está oprimida y el motor universal está conectado. | ► Soltar la palanca de mando y mantener oprimido solo el bloqueo de la palanca de mando. ► Ajustar el nivel de potencia tal como se describe en este manual de instrucciones. |
| El acumulador con  no se puede encontrar con la aplicación STIHL connected. | | La interfaz inalámbrica Bluetooth® en el acumulador o en el terminal móvil está desactivada. | ► Activar la interfaz inalámbrica Bluetooth® en el acumulador o en el terminal móvil. |
| | | La distancia entre el acumulador y el terminal móvil es demasiado grande. | ► Reducir la distancia,  20.2. ► Si sigue sin encontrarse el acumulador con la aplicación de STIHL connected, acudir a un distribuidor especializado STIHL. |

19.2 Soporte del producto y ayuda para su uso

Acuda a su distribuidor especializado STIHL para obtener soporte del producto y ayuda para su uso.

Puede encontrar las posibilidades de contacto y más información en <https://support.stihl.com> o www.stihl.com.

20 Datos técnicos

20.1 Motor universal STIHL KMA 135 R

- Acumuladores admisibles:
 - STIHL AP
 - STIHL AR
- Peso sin herramienta combinada: 3,4 kg

- Tipo de protección eléctrica: IPX4 (protección contra agua de salpicaduras en general)

El tiempo de funcionamiento se indica en www.stihl.com/battery-life.

20.2 Acumulador STIHL AP

- Tecnología de acumulador: iones de litio
- Tensión: 36 V
- Capacidad en Ah: véase la placa de características
- Contenido de energía en Wh: véase la placa de características
- Peso en kg: véase la placa de características
- Interfaz inalámbrica Bluetooth® (solo para acumuladores con ):

- Conexión de datos: Bluetooth® 5.1. El terminal móvil tiene que ser compatible con Bluetooth® Low Energy 5.0 y con Generic Access Profile (GAP).
- Banda de frecuencia: banda ISM 2,4 GHz
- Potencia máx. de transmisión emitida: 1 mW
- Alcance de la señal: aprox. 10 m. La potencia de la señal depende de las condiciones ambientales y del terminal móvil. El alcance puede variar enormemente en función de las condiciones externas, incluido el receptor utilizado. Dentro de espacios cerrados y a través de barreras metálicas (por ejemplo, paredes, estanterías, maletas) el alcance puede ser considerablemente inferior.
- Requerimientos al sistema operativo del terminal móvil: Android o iOS (en la versión actual o superior)

20.3 Límites de temperatura



ADVERTENCIA

- El acumulador no está protegido contra todas las influencias ambientales. Si el acumulador está expuesto a determinadas influencias del entorno, puede incendiarse o explotar. Las personas pueden sufrir lesiones graves y se pueden producir daños materiales.
 - ▶ No cargar el acumulador a una temperatura inferior a - 20 °C o superior a + 50 °C.
 - ▶ No utilizar el motor universal o el acumulador a una temperatura inferior a - 20 °C o superior a + 50 °C.
 - ▶ No guardar el motor universal o el acumulador a una temperatura inferior a - 20 °C o superior a + 70 °C.

20.4 Márgenes de temperatura recomendados

Para lograr un rendimiento óptimo del motor universal y los acumuladores, observar los siguientes márgenes de temperatura:

- Cargar: + 5 °C a + 40 °C
- Utilizar: - 10 °C a + 40 °C
- Guardar: - 20 °C a + 50 °C

Si el acumulador se carga, se utiliza o se guarda fuera de los márgenes de temperatura recomendados, se puede reducir el rendimiento.

Si el acumulador está mojado o húmedo, dejar secar el acumulador durante 48 h a más de + 15 °C y a menos de + 50 °C, así como a una humedad del aire inferior al 70 %. Si la humedad

del aire es superior, ello puede prolongar el tiempo de secado.

20.5 Valores de sonido y vibraciones

STIHL recomienda utilizar protectores de los oídos.

Los valores exactos de sonido y vibraciones dependen de la herramienta combinada montada y se describen en el manual de instrucciones de la herramienta combinada.

- Nivel de intensidad sonora L_{pA} medido según ISO 10517, ISO 11201, ISO 22868: 74,2 dB(A) hasta 90,5 dB(A). El valor K para el nivel de presión sonora es de 2 dB(A).
- Nivel de potencia acústica L_{WA} medido según ISO 3744, ISO 10517, ISO 22868: 86 dB(A) hasta 104 dB(A). El valor K para el nivel de potencia acústica es de 2 dB(A).
- Valor de vibraciones a_{hv} medido según EN 50636-2-91, EN 50636-2-92, EN 50636-2-100, ISO 20643, ISO 22867
 - Empuñadura de mando: 1,9 m/s² hasta 3,7 m/s². El valor K para el valor de vibraciones es de 2,0 m/s².
 - Manillar cerrado: 1,6 m/s² hasta 5,0 m/s². El valor K para el valor de vibraciones es de 2 m/s².

Los valores de vibraciones indicados han sido medidos conforme a un método de ensayo normalizado y pueden consultarse para realizar un proceso de comprobación entre equipos eléctricos. Los valores de vibraciones realmente efectivos pueden diferir de los valores indicados en función del tipo de la aplicación. Los valores de vibraciones indicados pueden utilizarse para efectuar una primera evaluación de la carga vibratoria. La carga vibratoria real debe evaluarse. Para ello también pueden tomarse en consideración los tiempos en los que el equipo eléctrico está apagado, y aquellos en los que, si bien está encendido, funciona sin carga.

Para la información relativa al cumplimiento de la pauta de la patronal sobre vibraciones 2002/44/CE, véase www.stihl.com/vib.

20.6 REACH

REACH designa una ordenanza CE para el registro, evaluación y homologación de productos químicos.



Para informaciones para cumplimentar la ordenanza REACH, véase www.stihl.com/reach.

21 Combinación con herramientas combinadas

21.1 Herramientas combinadas acoplables

Se pueden montar las siguientes herramientas combinadas:

- STIHL BG-KM: Soplador
- STIHL BF-KM: Fresadora de suelo
- STIHL FCB-KM: Cortador de bordes
- STIHL FCS-KM: Cortador de bordes
- STIHL FH-KM 145°: Cortamaleza
- STIHL FS-KM: Motoguadaña
 - Utilizar la herramienta combinada STIHL FS-KM solo en las combinaciones indicadas,  21.2.

- En función de la herramienta de corte montada, utilizar la herramienta combinada STIHL FS-KM solo con un limitador de paso montado,  8.2.
- STIHL HL-KM 0°: Cortasetos
- STIHL HL-KM 145°: Cortasetos
- STIHL HT-KM: Podadora de altura
- STIHL KB-KM: Cepillo de barrido
- STIHL KW-KM: Rodillo de barrido
- STIHL RG-KM: Desmalezadora
 - Utilizar la herramienta combinada STIHL RG-KM solo estando montado un limitador de paso,  8.2.
- STIHL SP-KM: Cosechadora especial

21.2 STIHL FS-KM: Combinaciones de herramientas de corte, protectores y sistemas de porte

El motor universal se puede usar junto con la STIHL FS-KM con las siguientes herramientas de corte:

| Herramienta de corte | Protector | Limitador de paso en el motor universal | Sistema de porte |
|---|--|---|--|
| <ul style="list-style-type: none"> - Cabezal de corte Poly-Cut 18-2 (Ø 335 mm) - Cabezal de corte Poly-Cut 28-2 (Ø 365 mm) Cabezal de corte con hilo de corte "redondo, silencioso" de 2,4 mm de diámetro: <ul style="list-style-type: none"> - Cabezal de corte Auto-Cut 27-2 - Cabezal de corte Auto-Cut C 26-2 - Cabezal de corte Duro-Cut 20-2 - Cabezal de corte Fix-Cut 31-2 - Cabezal de corte SuperCut 20-2 Cabezal de corte con hilo de corte "redondo, silencioso" de 2,7 mm de diámetro: <ul style="list-style-type: none"> - Cabezal de corte Auto-Cut 36-2 - Cabezal de corte Trim-Cut C 32-2 | <ul style="list-style-type: none"> - Protector para cabezales de corte (Ø 420 mm) - Protector universal junto con el faldón y la cuchilla de acortar hilo (Ø 420 mm) | <ul style="list-style-type: none"> - opcional | <ul style="list-style-type: none"> - Cinturón sencillo - Cinturón doble - Acumulador STIHL AR junto con el acolchado de apoyo - Correa portaacumuladores junto con "bolsa de la correa AP con cable de conexión" junto con el cinturón sencillo - Correa portaacumuladores con cinturón de porte y "bolsa para correa AP con cable de conexión" montado junto con el acolchado de apoyo - Sistema de porte junto con la "bolsa para correa AP con cable de conexión" |
| <ul style="list-style-type: none"> - Hoja cortahierbas 230-2 (Ø 230 mm) - Hoja cortahierbas 230-4 (Ø 230 mm) - Hoja cortahierbas 230-8 (Ø 230 mm) - Hoja cortahierbas 250-32 (Ø 250 mm) - Hoja cortahierbas 260-2 (Ø 260 mm) | <ul style="list-style-type: none"> - Protector universal sin faldón (Ø 420 mm) | <ul style="list-style-type: none"> - prescrito | |
| <ul style="list-style-type: none"> - Cuchilla cortamalezas 250-3 (Ø 250 mm) | | | |

22 Combinaciones de sistemas de porte

22.1 Combinaciones de sistemas de porte

Los sistemas de porte que se pueden utilizar figuran aquí:



Acumulador STIHL AR junto con el acolchado de apoyo



Correa portaacumuladores junto con "bolsa de la correa AP con cable de conexión" junto con el cinturón sencillo



Correa portaacumuladores con cinturón de porte y "bolsa de la correa AP con cable de conexión" montados junto con el acolchado de apoyo



Sistema de porte con "bolsa de la correa AP con cable de conexión" montada junto con el acolchado de apoyo

23 Piezas de repuesto y accesorios

23.1 Piezas de repuesto y accesorios

STIHL Estos símbolos caracterizan las piezas de repuesto STIHL y los accesorios originales STIHL.

STIHL recomienda emplear piezas de repuesto STIHL y accesorios originales STIHL.

Las piezas de repuesto y los accesorios de fabricantes externos no pueden ser evaluados por STIHL en lo que respecta a su fiabilidad, seguridad y aptitud pese a una observación continua del mercado por lo que STIHL tampoco puede responsabilizarse de su aplicación.

Las piezas de repuesto y los accesorios originales STIHL se pueden adquirir en un distribuidor especializado STIHL.

24 Gestión de residuos

24.1 Gestionar el motor universal y el acumulador como residuos

La administración municipal o los distribuidores especializados STIHL ofrecen información sobre la gestión de residuos.

Una gestión indebida puede dañar la salud y el medio ambiente.

- ▶ Llevar los productos STIHL incluido el embalaje a un punto de recogida adecuado para el reciclado con arreglo a las prescripciones locales.
- ▶ No echarlos a la basura doméstica.

25 Declaración de conformidad UE

25.1 Motor universal STIHL KMA 135 R

ANDREAS STIHL AG & Co. KG
Badstraße 115
D-71336 Waiblingen

Alemania

declara, como único responsable, que

- Tipo de construcción: motor universal de acumulador
- Marca: STIHL
- Modelo: KMA 135 R
- Identificación de serie: FA02

corresponde a las prescripciones habituales de las directrices 2011/65/UE, 2006/42/CE, 2014/30/UE y 2000/14/CE y que se ha desarrollado y fabricado en cada caso conforme a las versiones válidas en la fecha de producción de las normas siguientes en combinación con las herramientas combinadas mencionadas en este manual de instrucciones: EN 55014-1, EN 55014-2, EN 62233, EN 60335-1, EN 62841-1, EN 62841-4-2 y EN ISO 12100 teniendo en cuenta las normas EN 60335-2-72, EN 50636-2-91, ISO 11806-1, EN 50636-2-92, EN 50636-2-100, ISO 11680-1, EN 62841-4-1 y IEC 62841-4-4.

El motor universal descrito en este manual de instrucciones solo puede ponerse en funcionamiento en combinación con una herramienta combinada mencionada en este manual de instrucciones.

La documentación técnica se conserva en la homologación de productos de ANDREAS STIHL AG & Co. KG.

El año de construcción, el país de fabricación y el número de máquina figuran en el motor universal.

Waiblingen, 23/01/2024

ANDREAS STIHL AG & Co. KG

Atentamente 
 Robert Olma, Vice President, Regulatory Affairs
 & Global Governmental Relations

26 Direcciones

www.stihl.com

27 Indicaciones de seguridad generales para herramientas eléctricas

27.1 Introducción

Este capítulo reproduce las indicaciones generales de seguridad preformuladas en la norma EN/IEC 62841 para herramientas eléctricas de uso manual accionadas a motor.

STIHL tiene que imprimir estos textos.

Las indicaciones de seguridad para evitar una descarga eléctrica expuestas en "Indicaciones de seguridad eléctricas" no son aplicables a productos de acumulador STIHL.



ADVERTENCIA

- **Lea íntegramente las indicaciones de seguridad, las instrucciones, las ilustraciones y datos técnicos que se proveen con esta herramienta eléctrica.** La inobservancia de las siguientes instrucciones pueden provocar una descarga eléctrica, un incendio y/o lesiones graves. **Guarde todas las indicaciones de seguridad y las instrucciones para futuras consultas.**

El término de "herramienta eléctrica" empleado en las indicaciones de seguridad se refiere a herramientas eléctricas de conexión a la red (con cable de red) o a herramientas eléctricas accionadas por acumulador (sin cable de red).

27.2 Seguridad en el lugar de trabajo

- a) **Mantenga su zona de trabajo limpia y bien iluminada.** El desorden o la falta de iluminación en las zonas de trabajo pueden provocar accidentes.
- b) **No utilice la herramienta eléctrica en un entorno que albergue riesgo de explosión, en el que se encuentren líquidos, gases o materiales en polvo combustibles.** Las herra-

mientas eléctricas producen chispas que pueden encender los materiales en polvo o los vapores.

- c) **Mantenga alejados a los niños y otras personas mientras está utilizando la herramienta eléctrica.** En caso de distracción, puede perder el control sobre la herramienta eléctrica.

27.3 Seguridad eléctrica

- a) **El enchufe de la herramienta eléctrica debe ser compatible con la caja de enchufe. No es admisible modificar el enchufe en forma alguna. No emplee adaptadores de enchufe en combinación con herramientas eléctricas dotadas de una toma de tierra.** Los enchufes sin modificar y las cajas de enchufe apropiadas reducen el riesgo de una descarga eléctrica.
- b) **Evite que su cuerpo toque superficies conectadas a tierra, como tubos, radiadores, cocinas y neveras.** El riesgo de recibir una descarga eléctrica es mayor si su cuerpo tiene contacto a tierra.
- c) **No exponga las herramientas eléctricas a la lluvia o la humedad.** El riesgo de recibir una descarga eléctrica aumenta si penetra agua en la herramienta eléctrica.
- d) **No emplear el cable de conexión para fines ajenos al mismo. No emplee nunca el cable de conexión para transportar, tirar o extraer el enchufe de la herramienta eléctrica. Mantenga el cable de conexión alejado del calor, aceite, aristas afiladas o piezas móviles.** Los cables de conexión dañados o enredados aumentan el riesgo de que se produzca una descarga eléctrica.
- e) **Al trabajar con una herramienta eléctrica a la intemperie, utilice solamente cables alargadores que sean apropiados para usarlos en el exterior.** La utilización de un cable alargador apropiado para usarlo en el exterior reduce el riesgo de que se produzca una descarga eléctrica.
- f) **Si fuese inevitable utilizar la herramienta eléctrica en un entorno húmedo, deberá emplear un interruptor diferencial.** La utilización de un interruptor diferencial reduce el riesgo de que se produzca una descarga eléctrica.

27.4 Seguridad de personas

- a) **Esté atento, preste atención a lo que hace y emplee la herramienta eléctrica con pruden-**

- cia. No utilice ninguna herramienta eléctrica si estuviese cansado o si se encuentra bajo el efecto de drogas, alcohol o medicamentos.** Una simple distracción momentánea durante el uso de la herramienta eléctrica puede provocarle serias lesiones.
- b) **Utilice un equipo de protección personal y póngase siempre unas gafas protectoras.** El riesgo de lesionarse se reduce considerablemente si, dependiendo del tipo y la aplicación de la herramienta eléctrica empleada, se utiliza un equipo de protección adecuado, como una mascarilla antipolvo, zapatos de seguridad con suela antideslizante, casco, o protectores para los oídos.
- c) **Evite una puesta en marcha accidental. Asegurarse de que la herramienta eléctrica esté apagada antes de conectarla a la toma de corriente y/o a la batería, y antes de recogerla o transportarla.** Si al transportar la herramienta eléctrica lleva el dedo puesto en el interruptor, o si la enchufa en la toma de corriente mientras está encendida, ello puede provocar accidentes.
- d) **Retire las herramientas de ajuste o la llave inglesa antes de encender la herramienta eléctrica.** Una herramienta o llave colocada en una pieza en rotación de la herramienta eléctrica puede ocasionar lesiones.
- e) **Evite adoptar posturas arriesgadas. Adopte una postura segura y mantenga el equilibrio en todo momento.** Esto le permitirá controlar mejor la herramienta eléctrica en caso de presentarse situaciones inesperadas.
- f) **Póngase una ropa de trabajo apropiada. No utilice ropa holgada ni artículos de joyería. Mantenga el pelo y la ropa alejados de piezas que estén en movimiento.** La ropa holgada, los artículos de joyería y el pelo largo se pueden enganchar en las piezas en movimiento.
- g) **Cuando sea posible montar equipos de aspiración o recogida de polvo, se deben conectar y utilizar correctamente.** El empleo de estos equipos de aspiración puede reducir los riesgos derivados del polvo.
- h) **No se deje llevar por una falsa sensación de seguridad ni pase por alto las normas de seguridad para herramientas eléctricas, aun cuando esté familiarizado con ellas por haberlas utilizado con mucha frecuencia.** Actuar sin poner atención puede provocar graves lesiones en fracciones de segundos.

27.5 Uso y manejo de la herramienta eléctrica

- a) **No sobrecargue la herramienta eléctrica. Use la herramienta eléctrica destinada a tal fin para realizar su trabajo.** Con la herramienta eléctrica adecuada podrá trabajar mejor y más seguro dentro del margen de potencia indicado.
- b) **No utilice herramientas eléctricas cuyo interruptor esté defectuoso.** Las herramientas eléctricas que ya no se puedan encender o apagar son peligrosas y deben repararse.
- c) **Quite el enchufe de la red y/o saque la batería antes de modificar los ajustes de la herramienta eléctrica, cambiar las piezas del instrumento de inserción o guardar la herramienta eléctrica.** Esta medida preventiva reduce el riesgo de que la herramienta eléctrica arranque accidentalmente.
- d) **Guarde fuera del alcance de los niños las herramientas eléctricas que no utilice. No permita la utilización de la herramienta eléctrica a aquellas personas que no estén familiarizadas con su uso o que no hayan leído estas instrucciones.** Las herramientas eléctricas son peligrosas si las utilizan personas inexpertas.
- e) **Cuide la herramienta eléctrica y el instrumento de inserción con esmero. Controle si las piezas móviles funcionan correctamente y sin atascarse, y si existen piezas rotas o tan deterioradas que pudieran afectar al funcionamiento de la herramienta eléctrica. Encargue la reparación de piezas defectuosas antes de volver a usar la herramienta eléctrica.** Muchos de los accidentes tiene su origen en el mantenimiento deficiente de las herramientas eléctricas.
- f) **Mantenga las herramientas de corte afiladas y limpias.** Las herramientas con cantos de corte afilados que están cuidadas correctamente se atascan menos y se manejan mejor.
- g) **Utilice la herramienta eléctrica, el instrumento de inserción, los instrumentos de inserción, etc. con arreglo a estas instrucciones. Al hacerlo, tenga en cuenta las condiciones de trabajo y la actividad a realizar.** El uso de herramientas eléctricas para trabajos diferentes de aquellos para los que han sido concebidas puede originar situaciones peligrosas.

- h) **Mantenga las empuñaduras y las superficies de agarre secas, limpias y libres de aceite y grasa.** Las empuñaduras y superficies de agarre resbaladizas no permiten un manejo seguro ni el control de la herramienta eléctrica en situaciones imprevistas.

27.6 Uso y trato de la herramienta de acumulador

- a) **Cargue los acumuladores únicamente con los cargadores recomendados por el fabricante.** Existe riesgo de incendio del cargador, si se intenta cargar acumuladores de un tipo diferente al previsto para dicho cargador.
- b) **Emplee únicamente los acumuladores previstos en cada caso para las herramientas eléctricas.** El uso de otro tipo de acumuladores puede provocar lesiones y el riesgo de incendio.
- c) **Si no utiliza el acumulador, guárdelo separado de clips, monedas, llaves, clavos, tornillos o demás objetos metálicos que pudieran puentear sus contactos.** El cortocircuito de los contactos del acumulador pueden causar quemaduras o un incendio.
- d) **La utilización inadecuada del acumulador puede provocar fugas de líquido del mismo. Evite el contacto con dicho líquido. En caso de un contacto casual, enjuagar el área afectada con agua. En caso de contacto con los ojos, acuda además inmediatamente a un médico.** El líquido que sale del acumulador puede irritar la piel o producir quemaduras en la misma.
- e) **No utilice ningún acumulador que esté dañado o modificado.** Los acumuladores que estén dañados o modificados se pueden comportar imprevisiblemente y encenderse, explotar o provocar otros peligros.
- f) **No exponga un acumulador al fuego o temperaturas demasiado elevadas.** El fuego o temperaturas superiores a 130 °C (265 °F) pueden provocar una explosión.
- g) **Observe todas las instrucciones para realizar la carga y no cargue nunca el acumulador o la herramienta de acumulador fuera del margen de temperatura indicado en el manual de instrucciones.** La carga errónea o realizar la carga fuera del margen de temperatura

admitido puede destruir el acumulador y aumentar el peligro de incendio.

27.7 Servicio Técnico

- a) **Encargue la reparación de su herramienta eléctrica a un profesional cualificado, empleando exclusivamente piezas de repuesto originales.** Solamente de este modo se mantendrá la seguridad de la herramienta eléctrica.
- b) **No realizar nunca el mantenimiento de un acumulador que esté dañado.** Cualquier mantenimiento de acumuladores solo es asunto del fabricante o de puntos de post-venta provistos de los correspondientes poderes.

27.8 Indicaciones de seguridad para cortasetos

Indicaciones de seguridad generales para cortasetos

- a) **No utilice el cortasetos cuando haga mal tiempo, especialmente si existe peligro de tormentas.** De esta manera, se reduce el riesgo de ser alcanzado por un rayo.
- b) **Mantenga todos los cables alejados de la zona de corte.** Los cables pueden estar ocultos en setos y arbustos y las cuchillas los pueden cortar accidentalmente.
- c) **Utilice un protector de los oídos.** Un equipamiento de protección personal adecuado reduce el riesgo de pérdida auditiva.⁶
- d) **Sujete el cortasetos solo por las superficies de agarre aisladas, ya que la cuchilla puede topar con cables conductores de corriente ocultos.** El contacto de las cuchillas con un cable conductor de corriente puede someter a tensión piezas metálicas de la máquina y provocar una descarga eléctrica.
- e) **Mantenga todas las partes del cuerpo apartadas de la cuchilla. No intente quitar el material cortado o sujetar el material a cortar si las cuchillas están en funcionamiento.** Las cuchillas se siguen moviendo tras apagar el interruptor. Una distracción momentánea durante el uso del cortasetos puede provocar lesiones graves.
- f) **Antes de quitar el material cortado que ha quedado atrapado o de realizar el mantenimiento de la máquina, asegúrese de que**

⁶Nivel de presión sonora > 85 dB(A)

todos los interruptores estén desactivados y que el acumulador se haya retirado o esté separado. La puesta en funcionamiento accidental del cortasetos al quitar el material que ha quedado atrapado puede provocar lesiones graves.

- g) **Lleve el cortasetos por la empuñadura con las cuchillas paradas y tenga cuidado de no accionar ningún interruptor.** Llevar el cortasetos correctamente reduce el riesgo de que se ponga en funcionamiento de forma accidental y la consiguiente lesión que pueda causar la cuchilla.
- h) **Al transportar o guardar el cortasetos, poner siempre la cubierta de las cuchillas.** El manejo adecuado del cortasetos reduce el peligro de lesiones originadas por la cuchilla.

27.9 Indicaciones de seguridad adicionales para cortasetos con alcance ampliado

- a) **Utilice protección para la cabeza cuando trabaje por encima de la misma con el cortasetos de alcance ampliado.** Los fragmentos que caen pueden producir lesiones graves.
- b) **Maneje el cortasetos con alcance ampliado siempre con las dos manos.** Agarre el cortasetos con alcance ampliado siempre con las dos manos para evitar la pérdida del control.
- c) **Reduzca el riesgo de morir electrocutado no usando nunca el cortasetos con alcance ampliado cerca de cables eléctricos.** El contacto con o el uso cerca de cables eléctricos puede producir lesiones graves o una descarga eléctrica mortal.

27.10 Indicaciones de seguridad para cortabordes, desbrozadoras y desbrozadoras con hoja de segar

- a) **No utilice la máquina cuando haga mal tiempo, especialmente si hay tormentas.** De esta forma, el peligro de ser alcanzado por un rayo es menor.
- b) **Examine con esmero si en la zona de trabajo hay animales silvestres.** Los animales se pueden lesionar con la máquina en marcha.
- c) **Examine con esmero la zona de trabajo y retire todas las piedras, palos, alambres, huesos y otros cuerpos extraños.** Las piezas que han salido despedidas pueden ocasionar lesiones.

- d) **Antes de usar la máquina, compruebe siempre que no estén dañadas la herramienta de corte o la hoja de segar y la unidad de corte o la unidad de segado.** Las piezas dañadas incrementan el riesgo de lesiones.
- e) **Siga las instrucciones para cambiar las herramientas de inserción.** El apriete indebido de las tuercas o los tornillos de la hoja de segar puede tener como consecuencia que se dañe la hoja de segar o bien que se aflojen aquellos.
- f) **La velocidad nominal de la herramienta de corte deberá alcanzar un valor que sea como mínimo el del régimen máximo indicado en la máquina.** Las herramientas de corte que superan su velocidad nominal pueden romperse y salir despedidas a trozos.
- g) **Póngase un protector para los ojos y la cabeza y utilice guantes protectores.** Un equipamiento de protección personal adecuado reduce las lesiones provocadas por las piezas despedidas o por el contacto accidental con el hilo de corte o la hoja de segar.
- h) **Al trabajar con la máquina, póngase siempre calzado antideslizante y protector. No trabaje nunca descalzo o con sandalias.** De hacerlo, disminuye el riesgo de lesionarse los pies si entran en contacto con el hilo de corte o la hoja de segar en rotación.
- i) **Póngase siempre calzado de seguridad al trabajar con la máquina. No trabaje nunca descalzo o con sandalias.** De hacerlo, disminuye el riesgo de lesionarse los pies si entran en contacto con el hilo de corte o la hoja de segar en rotación.
- j) **Póngase siempre pantalones largos al trabajar con la máquina.** La piel desnuda incrementa la probabilidad de lesiones originadas por objetos despedidos.
- k) **Mantenga alejadas a personas ajenas al trabajar con la máquina.** Las piezas despedidas pueden provocar lesiones graves.
- l) **Utilice siempre ambas manos al trabajar con la máquina.** Agarre la máquina con ambas manos para evitar la pérdida del control.
- m) **Sujete la máquina solo por las superficies de agarre aisladas, ya que el hilo de corte o la hoja de segar pueden topar con cables conductores de corriente ocultos o con el propio cable de conexión a la red.** El contacto del hilo de corte o de la hoja de segar con un cable conductor de corriente puede inducir

- tensión a las piezas metálicas de la máquina y provocar una descarga eléctrica.
- n) **Asegúrese siempre de adoptar una postura estable y trabaje con la máquina únicamente si usted está bien afirmado sobre el suelo.** Las superficies resbaladizas o las de apoyo que no garanticen la estabilidad pueden provocar que usted acabe perdiendo el equilibrio o el control de la máquina.
- o) **No trabaje con la máquina en pendientes cuya inclinación sea excesiva.** De esta manera se reduce el riesgo de perder el control, resbalarse y caerse, lo que podría originar lesiones.
- p) **Al trabajar en pendientes, adopte una postura segura; trabaje siempre transversalmente respecto de la pendiente, nunca hacia arriba o hacia abajo y tenga mucho cuidado al cambiar la dirección de trabajo.** De esta manera se reduce el riesgo de perder el control, resbalarse y caerse, lo que podría originar lesiones.
- q) **Al trabajar, mantenga todas las partes del cuerpo apartadas del hilo de corte o la hoja de segar. Antes de que usted conecte la máquina, asegúrese de que el hilo de corte y la hoja de segar no toquen nada.** Una simple distracción momentánea durante el funcionamiento de la máquina le puede provocar lesiones a usted o a terceros.
- r) **No trabaje con la máquina por encima de la cintura.** Ello ayuda a evitar que se produzca un contacto accidental con el hilo de corte o la hoja de segar y facilita además un mejor control de la máquina en situaciones imprevisibles.
- s) **Al cortar maleza y plantas leñosas que estén bajo tensión, esté preparado por si se produce un retroceso de las mismas por fuerza elástica.** Al destensarse las fibras de la madera, la maleza y las plantas leñosas pueden alcanzar al operario y/o hacerle perder el control sobre la máquina.
- t) **Tenga especial precaución al cortar monte bajo y arboleda joven.** El material delgado puede enredarse en la hoja de segar y golpearle a usted o hacerle perder el equilibrio.
- u) **Mantenga la máquina bajo control y no toque la hoja de segar u otras piezas peligrosas mientras estén todavía en movimiento.** Ello disminuye el riesgo de lesiones provocadas por piezas que estén en movimiento.
- v) **Lleve la máquina desconectada y apartada de su cuerpo.** Un manejo adecuado de la máquina reduce la probabilidad de entrar en contacto accidental con la hoja de segar en rotación.
- w) **En el transporte o almacenamiento de la máquina, ponga siempre la caperuza protectora en la hoja de segar de metal.** Si se maneja adecuadamente la máquina, se reduce la probabilidad de entrar en contacto accidental con la hoja de segar.
- x) **Utilice solo hilos, cabezales y hojas de repuesto siguiendo las especificaciones del fabricante.** Las piezas de repuesto erróneas pueden incrementar el riesgo de romperse y provocar lesiones.
- y) **Asegúrese de que el interruptor esté desactivado y que se haya retirado el acumulador antes de quitar el material que haya quedado atrapado o antes de realizar el mantenimiento de la máquina.** El arranque accidental de la máquina al quitar el material que ha quedado atrapado puede provocar lesiones graves.

27.11 Indicaciones de seguridad relativas a retrocesos

Un retroceso es un movimiento repentino de la máquina hacia el lateral, hacia delante o atrás que se puede producir cuando se atasca la herramienta de corte o bien se enreda en un objeto como un árbol joven o un tocón. Este retroceso puede ser tan brusco que puede lanzar la máquina o incluso al operario en cualquier dirección, lo que llevaría a la pérdida del control sobre la máquina.

El retroceso y los correspondientes peligros se pueden evitar tomando medidas de precaución apropiadas, como las que se especifican a continuación:

- a) **Sujete firmemente la máquina con ambas manos y ponga usted los brazos en una posición en la que pueda amortiguar las fuerzas originadas por el retroceso. Póngase en el lado izquierdo de la máquina.** Un retroceso puede aumentar el riesgo de que se lesione debido al movimiento imprevisto de la máquina. El operario puede dominar las fuerzas de retroceso adoptando medidas de precaución apropiadas.
- b) **Si la hoja de segar se atasca o si usted interrumpe el trabajo, desconecte la máquina y manténgala quieta en el material hasta que**

se haya detenido la hoja. Cuando la hoja de segar se atasque, no intente nunca sacar la máquina del material o tirar de ella hacia atrás mientras dicha hoja esté en movimiento; en otro caso, puede producirse un retroceso. Averigüe la causa del atasco de la hoja de segar y subsánela.

- c) **No utilice hojas de segar romas ni dañadas.** Las hojas de segar romas o dañadas aumentan el riesgo de atascarse o engancharse en un objeto pudiéndose producir un retroceso.
- d) **Asegúrese siempre de tener buena visibilidad sobre el material a cortar.** Es mucho más probable que se produzca un retroceso en zonas donde se ve con dificultad el material que se está cortando.
- e) **Desconecte la máquina cuando esté trabajando y se le acerque otra persona.** Si se produce un retroceso, es más fácil que la hoja de segar en rotación alcance a una tercera persona y la lesione.

Innehållsförteckning

| | | |
|----|--|----|
| 1 | Förord..... | 66 |
| 2 | Information bruksanvisningen..... | 66 |
| 3 | Översikt..... | 67 |
| 4 | Säkerhetsanvisningar..... | 68 |
| 5 | Gör kombimotor redo för användning..... | 72 |
| 6 | Ladda batteriet och lampor..... | 72 |
| 7 | Aktivera och avaktivera Bluetooth®-radio-gränssnitt..... | 73 |
| 8 | Montera ihop kombimotor..... | 73 |
| 9 | Ställ in kombimotor för användaren..... | 74 |
| 10 | Sätt in och ta ut batteriet..... | 74 |
| 11 | Sätt på och stäng av kombimotorn..... | 74 |
| 12 | Kontrollera kombimotorn och batteriet..... | 75 |
| 13 | Arbeta med kombimotorn..... | 75 |
| 14 | Efter arbetet..... | 76 |
| 15 | Transport..... | 76 |
| 16 | Förvaring..... | 76 |
| 17 | Rengöring..... | 76 |
| 18 | Underhåll och reparation..... | 77 |
| 19 | Felavhjälpling..... | 77 |
| 20 | Tekniska data..... | 78 |
| 21 | Kombinationer med kombiverktyg..... | 79 |
| 22 | Kombinationer av ryggsäckar..... | 80 |
| 23 | Reservdelar och tillbehör..... | 80 |
| 24 | Kassering..... | 81 |
| 25 | EU-försäkran om överensstämmelse..... | 81 |
| 26 | Adresser..... | 81 |

27 Allmänna säkerhetsanvisningar för elverktyg..... 81

1 Förord

Hej!

Tack för att du valt en produkt från STIHL. Vi utvecklar och tillverkar produkter av mycket hög kvalitet som uppfyller våra kunders behov. Därför är våra produkter mycket säkra även när de belastas mycket.

STIHL ger även en förstklassig service. Hos våra återförsäljare får du kompetent rådgivning och instruktioner samt tekniska råd.

STIHL strävar efter att arbeta på ett sätt som är så hållbart och ansvarsfullt mot naturen som möjligt. Denna bruksanvisning är till för att hjälpa dig att använda din STIHL produkt på ett säkert och miljövänligt sätt över lång tid.

Vi uppskattar ditt förtroende för oss och önskar dig lycka till med din STIHL-produkt.



Dr Nikolas Stihl

VIKTIGT! LÄS BRUKSANVISNINGEN INNAN DU ANVÄNDER PRODUKTEN OCH SPARA DEN.

2 Information bruksanvisningen

2.1 Aktuella dokument

Följ de lokala säkerhetsföreskrifterna.

- ▶ Läs följande kompletterande dokument till den här bruksanvisningen, se till att du förstått dem och sparar dem:
 - Bruksanvisningen till STIHL kombiverktyg
 - Bruksanvisning och förpackning till skärverktyget som används
 - Bruksanvisning till ryggsäcken som används
 - Bruksanvisning till batteriet STIHL AR
 - Bruksanvisningen "AP-väska med anslutningskabel"
 - Säkerhetsanvisningar för batteriet STIHL AP
 - Bruksanvisning till laddarna STIHL AL 101, 301, 301-4, 500
 - Säkerhetsföreskrifter för batterier och produkter med inbyggda batterier från STIHL: www.stihl.com/safety-data-sheets

Mer information om STIHL connected, kompatibla produkter och Vanliga frågor och svar finns på www.connect.stihl.com eller hos en STIHL-återförsäljare.

Ordmärket Bluetooth® och symbolerna (logotyperna) är registrerade varumärken och ägs av Bluetooth SIG, Inc. All användning av dessa ordmärken/symboler från STIHLs sida sker under licens.

Batterier med  är utrustade med Bluetooth®-gränssnitt. Lokala driftrestriktioner (exempelvis i flygplan eller på sjukhus) måste observeras.

2.2 Varningar i texten

VARNING

- Varnar för faror som kan leda till allvarliga skador eller dödsfall.
 - ▶ Med åtgärderna kan man förhindra allvarliga skador eller dödsfall.

OBS!

- Varnar för faror som kan leda till materialskador.
 - ▶ Med åtgärderna kan man förhindra materialskador.

2.3 Symboler i texten



Denna symbol hänvisar till ett kapitel i denna bruksanvisning.

3 Översikt

3.1 Kombimotor och batteri

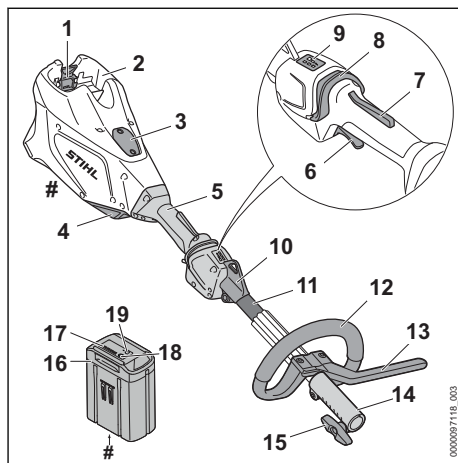

- 1 Spärrarm**
Spärrarmen håller fast batteriet i batterifacket.
- 2 Batterifack**
I batterifacket sitter batteriet.
- 3 Skydd⁷**
Skyddet fungerar som plattshållare för en Smart Connector 2 A.
- 4 Lufffilter**
Lufffiltret filtrerar luften som sugts in av motorn.
- 5 Manöverhandtag**
Handtaget används för att manövrera, hålla och styra kombimotorn.
- 6 Strömbrytare**
Strömbrytaren sätter på och stänger av kombimotorn.
- 7 Strömbrytarspär**
Strömbrytarspärren låser upp strömbrytaren.
- 8 Spärreglage**
Spärreglaget är till för att sätta på kombimotorn och ställa in effektnivån.
- 9 LED-lampor**
LED-lamporna visar inställd effektnivå.
- 10 Lyftögla**
Lyftöglan används för att hänga upp ryggsäcken.

⁷Skyddet är del av motorhuset. Ta bara bort skyddet när du ska sätta fast en Smart Connector 2 A och förvara det på en säker plats för framtida användning. Använd alltid kombimotorn med skyddet eller Smart Connector 2 A monterat.

11 Skaf

Skafet förbinder alla komponenter.

12 Loophandtag

Loophandtaget används för att hålla och styra kombimotorn.

13 Stegbegränsare

Stegbegränsaren begränsar avståndet mellan användarens ben och ett skärverktyg av metall.

14 Kopplingsmuff

Kopplingsmuffen ansluter kombimotorn till ett kombiverktyg.

15 Vingskruv

Vingskraven klämmer fast kombiverktyget på skafet.

16 Batteri

Batteriet försörjer kombimotorn med energi.

17 LED-lampor

LED-lamporna indikerar batteriets laddningsstatus och eventuella fel.

18 Tryckknapp

Tryckknappen aktiverar lamporna på batteriet. Den aktiverar och avaktiverar Bluetooth®-radiogränssnittet (om sådant finns).

19 LED-lampa "BLUETOOTH"® (endast för batterier med )

LED-lampan visar aktivering och avaktivering av Bluetooth®-radiogränssnittet.

Typskylt med serienummer**3.2 Symboler**

Symbolerna kan finnas på kombimotorn och batteriet och har följande innebörd:



1 LED-lampa lyser rött. Batteriet är för varmt eller för kallt.



4 LED-lampor blinkar rött. Fel på batteriet.



Skjut spärreglaget framåt för att slå på kombimotorn och ställa in effektnivåerna.



Den här symbolen kännetecknar spärreglaget.



Garanterad ljudeffektnivå enligt direktiv 2000/14/EG i dB(A) för att jämföra buller från produkter.



Batteriet har ett Bluetooth®-gränssnitt och kan anslutas till STIHL connected-appen.



Informationen bredvid symbolen anger batteriets energiinnehåll enligt batteritillverka-

rens specifikation. Energiinnehållet som finns under användningen är lägre.



Släng inte produkten i hushållsavfallet.

4 Säkerhetsanvisningar**4.1 Varningssymboler**

Varningssymbolerna på kombimotorn eller batteriet har följande innebörd:



Följ säkerhetsanvisningarna och vidta rätt åtgärder.



Läs bruksanvisningen, se till att du har förstått den och spara den.



Ta ur batteriet under arbetspauser, transport, förvaring, underhåll och reparation.



Håll ett säkerhetsavstånd.



Skydda batteriet mot värme och eld.



Doppa inte batteriet i vätska.

4.2 Avsedd användning

Kombimotorn STIHL KMA 135 R används för att driva olika STIHL kombiverktyg.

Kombimotorn kan användas när det regnar.

Kombimotorn får energi från ett batteri STIHL AP eller STIHL AR.

Batteriet med  möjliggör, i kombination med STIHL connected-appen, anpassning och överföring av batteriinformation med hjälp av Bluetooth®-teknologi.

▲ VARNING

- Batterier som inte är godkända av STIHL för kombimotorn kan orsaka brand och explosion. Detta kan orsaka allvarliga personskador eller dödsfall och saksador.
 - Använd kombimotorn med ett batteri STIHL AP eller STIHL AR.

- Om kombimotorn eller batteriet inte används på avsett sätt kan det leda till allvarliga personskador, dödsfall eller materialskador.
 - ▶ Använd kombimotorn enligt anvisningarna i den här bruksanvisningen.
 - ▶ Använd batteriet på det vis som beskrivs i denna bruksanvisning, i bruksanvisningen för STIHL AR-batteriet, i STIHL connected-appen och på www.connect.stihl.com.

4.3 Krav på användaren

⚠ VARNING

- Användare som inte utbildats kan inte inse och bedöma farorna med kombimotorn och batteriet. Användaren eller andra personer kan skadas allvarligt eller förolyckas.



- ▶ Läs bruksanvisningen, se till att du har förstått den och spara den.

- ▶ Om kombimotorn eller batteriet lämnas vidare till en annan person ska bruksanvisningen medfölja.
- ▶ Se till att användaren uppfyller följande krav:
 - Användaren är utvilad.
 - Användaren är skick, både fysiskt, sensoriskt och mentalt, att arbeta med och därmed använda kombimotorn eller batteriet. Om användaren har nedsatt fysisk, sensorisk eller mental förmåga får användaren endast använda den under uppsikt eller efter instruktioner av en ansvarig person.
 - Användaren kan inse och bedöma riskerna med kombimotorn och batteriet.
 - Användaren är myndig eller utbildas i ett arbete i enlighet med nationella bestämmelser under tillsyn.
 - Användaren har instruerats av en STIHL-återförsäljare eller en sakkunnig person innan denne använder kombimotorn för första gången.
 - Användaren är inte påverkad av alkohol, medicin eller droger.
- ▶ Om något är oklart: Kontakta en STIHL-återförsäljare.

4.4 Klädsel och utrustning

⚠ VARNING

- Under arbetet kan långt hår dras in i kombimotorn. Det kan leda till att användaren skadas allvarligt.

- ▶ Knyt och sätt upp långt hår och se till att det är ovanför axlarna.
- Föremål som faller ner kan orsaka huvudskador.
 - ▶ Om föremål kan falla ner under arbetet ska en skyddshjälm bäras.
- Damm kan virvla upp under arbetet. Damm som andas in kan skada hälsan och leda till allergiska reaktioner.
 - ▶ Om damm virvlar upp ska en skyddsmask användas.
- Olämpliga kläder kan fastna i trä, buskage och i kombimotorn. Användaren kan skadas allvarligt om olämpliga kläder används.
 - ▶ Använd tätt sittande kläder.
 - ▶ Ta av sjarlar och smycken.
- Användaren kan halka om olämpliga skor används. Användaren kan skadas.
 - ▶ Använd rejäla, slutna skor med antihalksula.

4.5 Arbetsområde och omgivning

4.5.1 Kombimotor

⚠ VARNING

- Utomstående personer, barn och djur kan inte inse och bedöma farorna med kombimotorn. Utomstående personer, barn och djur kan skadas allvarligt.
 - ▶ Håll utomstående personer, barn och djur borta från arbetsområdet.
 - ▶ Kombimotorn får inte lämnas utan uppsikt.
 - ▶ Se till att barn inte kommer åt att leka med kombimotorn.
- Elektriska komponenter på kombimotorn kan orsaka gnistor. Gnistorna kan orsaka brand eller explosion i brandfarlig eller explosiv miljö. Detta kan orsaka allvarliga personskador eller dödsfall och sakkador.
 - ▶ Använd inte maskinen i brandfarlig eller explosiv miljö.

4.5.2 Batteri

⚠ VARNING

- Utomstående personer, barn och djur förstår inte och kan inte bedöma farorna med batteriet. Utomstående personer, barn och djur kan skadas allvarligt.
 - ▶ Utomstående personer, barn och djur måste hållas på avstånd.
 - ▶ Lämnna inte batteriet utan uppsikt.
 - ▶ Se till att barn inte kan leka med batteriet.

- Batteriet är inte skyddat mot all påverkan från omgivningen. Batteriet kan börja brinna, explodera eller skadas irreversibelt om det utsätts för viss påverkan från omgivningen. Detta kan orsaka allvarliga personskador och materialskador.



- ▶ Skydda batteriet mot värme och eld.
- ▶ Kasta inte batteriet i eld.

- ▶ Ladda, använd och förvara inte batteriet utanför de angivna temperaturgränserna,  20.3.



- ▶ Doppa inte batteriet i vätska.

- ▶ Håll batteriet borta från små metalldelar.
- ▶ Utsätt inte batteriet för högt tryck.
- ▶ Utsätt inte batteriet för mikrovågor.
- ▶ Skydda batteriet mot kemikalier och salter.

4.6 Säker användning

4.6.1 Kombimotor

Kombimotorn är säker att använda om följande villkor är uppfyllda:

- Kombimotorn är oskadad.
- Kombimotorn är ren.
- Manöverdonen fungerar och är oförändrade.
- Ett av de kombiverktyg som anges i denna bruksanvisning är monterat.
- Kombiverktyget är korrekt monterat.
- Originaltillbehör från STIHL används för kombimotorn.
- Tillbehören är korrekt monterade.

VARNING

- Vid icke-säker användning fungerar eventuellt inte komponenterna och säkerhetsanordningarna korrekt. Personer kan skadas allvarligt eller förolyckas.
 - ▶ Använd inte kombimotorn om den är trasig.
 - ▶ Om kombimotorn är smutsig: Rengör kombimotorn.
 - ▶ Ändra inte på kombimotorn. Undantag: Montering av ett kombiverktyg som angivits i denna bruksanvisning.
 - ▶ Om manöverdonen inte fungerar: Använd inte kombimotorn.
 - ▶ Använd originaltillbehör från STIHL för den här kombimotorn.
 - ▶ Montera kombiverktyget enligt anvisningarna i bruksanvisningen för kombiverktyget.
 - ▶ Montera tillbehören enligt anvisningarna i den här bruksanvisningen eller enligt tillbehörets bruksanvisning.

- ▶ Stick inte in föremål i kombimotorns öppningar.
- ▶ Byt ut slitna eller skadade skyltar.
- ▶ Om något är oklart: Kontakta en STIHL-återförsäljare.

4.6.2 Batteri

Batteriet är säkert att använda när följande uppfylls:

- Batteriet är oskadat.
- Batteriet är rent och torrt.
- Batteriet fungerar och har inte modifierats.

VARNING

- Om batteriet inte är i ett säkert skick kan det inte längre fungera på ett säkert sätt. Personer kan skadas allvarligt.
 - ▶ Arbeta bara med ett oskadat och fungerande batteri.
 - ▶ Ladda inte trasiga eller skadade batterier.
 - ▶ Rengör batteriet om det är smutsigt.
 - ▶ Låt batteriet torka om det är blött eller fuktigt  20.4.
 - ▶ Gör inga ändringar på batteriet.
 - ▶ Stick inte in föremål i hålen på batteriet.
 - ▶ Låt inte de elektriska kontakterna på batteriet komma i kontakt med metallföremål eftersom det kan leda till kortslutning.
 - ▶ Öppna inte batteriet.
 - ▶ Byt ut slitna eller skadade informationsskyltar.
- Det kan läcka ut vätska ur ett trasigt batteri. Om vätskan kommer i kontakt med huden eller ögonen kan huden eller ögonen bli irriterade.
 - ▶ Undvik kontakt med vätskan.
 - ▶ Om du fått vätska på huden: Tvätta de berörda ställena med rikligt med vatten och tvål.
 - ▶ Vid kontakt med ögonen: Skölj ögonen med rikligt med vatten i minst 15 minuter och kontakta läkare.
- Ett trasigt eller skadat batteri kan lukta konstigt, ryka eller brinna. Detta kan orsaka allvarliga personskador eller dödsfall och saksador kan uppstå.
 - ▶ Om batteriet luktar konstigt eller ryker: Använd inte batteriet och håll det borta från brännbart material.
 - ▶ Om batteriet börjar brinna, försök att släcka branden med en brandsläckare eller vatten.

4.7 Arbeta

▲ VARNING

- I vissa situationer kan det vara svårt att koncentrera sig. Det kan leda till att man snubblar, ramlar och skadas allvarligt.
 - ▶ Arbeta lugnt och med eftertanke.
 - ▶ Om ljusförhållandena och sikten är dåliga: Använd inte kombimotorn.
 - ▶ Använd kombimotorn ensam.
 - ▶ Var uppmärksam på hinder.
 - ▶ Stå på marken och ha god balans när du arbetar. Om du måste arbeta uppe i luften: Använd en lyftplattform eller en säker ställning.
 - ▶ Om du börjar bli trött: Ta en paus i arbetet.
- Om kombimotorn förändras under arbetet eller betar sig konstigt kan kombimotorn vara i ett felaktigt tillstånd. Detta kan orsaka allvarliga personskador och saksador.
 - ▶ Avsluta arbetet, ta ur batteriet och kontakta en STIHL-återförsäljare.
- Kombimotorn kan vibrera under arbetet.
 - ▶ Använd handskar.
 - ▶ Ta paus i arbetet.
 - ▶ Om du får problem med blodcirkulationen: Uppsök en läkare.
- I en farlig situation kan man få panik och kan eventuellt inte ta av sig ryggsäcken. Det kan leda till att användaren skadas allvarligt.
 - ▶ Öva på att ta av dig ryggsäcken.

▲ FARA

- Om man arbetar i närheten av strömförande ledningar kan kombimotorn komma i kontakt med dessa och skada dem. Användaren kan skadas allvarligt eller förolyckas.



- ▶ Håll ett avstånd på 15 m till spänningsförande ledningar.

4.8 Transport

4.8.1 Kombimotor

▲ VARNING

- Kombimotorn kan välta eller röra sig under transporten. Detta kan orsaka personskador och saksador.



- ▶ Ta ut batteriet.

- ▶ Om ett kombiverktyg är monterat: Transportera kombimotorn enligt anvisningarna i bruksanvisningen för kombiverktyget.
- ▶ Säkra kombimotorn med spännremmar, bälten eller ett nät så att den inte kan falla eller komma i rörelse.

4.8.2 Batteri

▲ VARNING

- Batteriet är inte skyddat mot all påverkan från omgivningen. Batteriet kan skadas och saksador kan uppstå om batteriet utsätts för specifik miljöpåverkan.
 - ▶ Transportera inte batteriet om det är skadat.
- Batteriet kan välta eller röra sig under transporten. Detta kan orsaka personskador och saksador.
 - ▶ Se till att batteriet inte kan röra sig i förpackningen.
 - ▶ Se till att förpackningen inte kan röra sig.

4.9 Förvaring

4.9.1 Kombimotor

▲ VARNING

- Barn kan inte inse och bedöma farorna med kombimotorn. Barn kan skadas allvarligt.



- ▶ Ta ut batteriet.

- ▶ Förvara kombimotorn utom räckhåll för barn.
- De elektriska kontakterna och metalldelarna på kombimotorn kan korrodera på grund av fukt. Kombimotorn kan skadas.



- ▶ Ta ut batteriet.

- ▶ Förvara kombimotorn på en ren och torr plats.

4.9.2 Batteri

▲ VARNING

- Barn kan inte förstå och bedöma farorna med batteriet. Barn kan skadas allvarligt.
 - ▶ Förvara batteriet utom räckhåll för barn.
- Batteriet är inte skyddat mot all påverkan från omgivningen. Batteriet kan skadas irreparabelt om det utsätts för viss påverkan från omgivningen.
 - ▶ Förvara batteriet på en ren och torr plats.

- ▶ Förvara batteriet i ett stängt utrymme.
- ▶ Förvara inte batteriet tillsammans med kombimotorn.
- ▶ Om batteriet förvaras i laddaren: Dra ut elkontakten och förvara batteriet med en laddningsnivå mellan 40 % och 60 % (2 LED-lampor som lyser grönt).
- ▶ Förvara inte batteriet utanför de angivna temperaturgränserna, **20.3**.

4.10 Rengöring, underhåll och reparation

⚠ VARNING

- Om batteriet sitter i under rengöring, underhåll eller reparation kan kombimotorn plötsligt starta. Detta kan orsaka allvarliga personskador och materialskador.



- ▶ Ta ut batteriet.

- Starka rengöringsmedel, rengöring med vattenstråle eller spetsiga föremål kan skada kombimotorn eller batteriet. Om kombimotorn eller batteriet inte rengörs på rätt sätt kan vissa komponenter inte längre fungera ordentligt och säkerhetsanordningar kan försättas ur funktion. Personer kan skadas allvarligt.
 - ▶ Rengör kombimotorn eller batteriet enligt anvisningarna i den här bruksanvisningen.
- Om kombimotorn eller batteriet inte underhålls eller repareras på rätt sätt kan vissa komponenter inte längre fungera ordentligt och säkerhetsanordningar kan försättas ur funktion. Personer kan skadas allvarligt eller förolyckas.
 - ▶ Underhåll och reparera inte kombimotorn eller batteriet själv.
 - ▶ Om kombimotorn eller batteriet måste underhållas eller repareras: Kontakta en STIHL-återförsäljare.

5 Gör kombimotor redo för användning

5.1 Förbereda kombimotorn för användning

Före varje användning måste följande steg utföras:

- ▶ Kontrollera att följande komponenter befinner sig i säkert skick:
 - Kombimotor, **4.6.1**.
 - Kombiverktyg, enligt anvisningarna i bruksanvisningen för kombiverktyget.

- Batteri, **4.6.2**.
- ▶ Kontrollera batteriet, **12.2**.
- ▶ Ladda batteriet fullt enligt beskrivningen i bruksanvisningen för laddarna STIHL AL 101, 301, 301-4, 500.
- ▶ Rengör kombimotorn, **17.1**.
- ▶ Montera loophandtaget, **8.1**.
- ▶ Om en FS-KM eller RG-KM används: Sätt på stegbegränsaren, **8.2**.
- ▶ Montera kombiverktyget enligt anvisningarna i bruksanvisningen för kombiverktyget.
- ▶ Om en FS-KM, RG-KM eller HL-KM används: ta på och ställ in ryggsäcken, **9.1**.
- ▶ Ställ in loophandtaget, **9.2**.
- ▶ Kontrollera manöverdonen, **12.1**.
- ▶ Om de här stegen inte kan utföras: Använd inte kombimotorn och kontakta en STIHL-återförsäljare.

5.2 Anslut batteriet med Bluetooth®-gränssnitt till STIHL connected-appen

- ▶ Aktivera Bluetooth®-gränssnittet på den mobila slutenheten.
- ▶ Aktivera Bluetooth®-gränssnittet på batteriet, **7.1**.
- ▶ Ladda ner STIHL connected-appen från App Store på den mobila slutenheten och skapa ett konto.
- ▶ Öppna STIHL connected-appen och logga in.
- ▶ Lägg till batteriet i STIHL connected-appen och följ instruktionerna på skärmen.

Kontaktuppgifter och mer information finns på <https://support.stihl.com> eller i STIHL connected-appen.

STIHL connected-appen är tillgänglig beroende på vilken marknad du befinner dig.

6 Ladda batteriet och lampor

6.1 Ladda batteriet

Laddningstiden beror på olika faktorer som batteriets temperatur eller omgivningstemperaturen. Följ de rekommenderade temperaturintervallen, **20.4**, för optimal prestanda. Den faktiska laddningstiden kan avvika från den angivna laddningstiden. Laddningstiden anges på www.stihl.com/charging-times.

- ▶ Ladda batteriet så som beskrivs i bruksanvisningen för laddare STIHL AL 101, 301, 301-4, 500.

6.2 Visa laddningsnivån

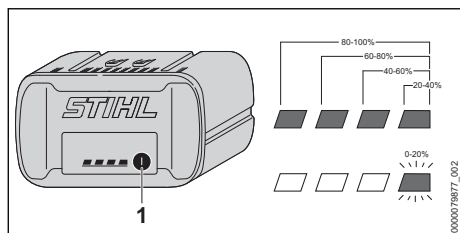

- ▶ Tryck på knappen (1).
LED-lamporna lyser grönt i ca 5 sekunder och visar laddningsstatus.
- ▶ Om höger LED-lampa blinkar grönt: Ladda batteriet.

6.3 LED-lampor på batteriet

LED-lamporna kan indikera batteriets laddning och fel. LED-lamporna kan lysa eller blinka rött eller grönt.

Om LED-lamporna lyser eller blinkar grönt indikerar batterinivån.

- ▶ Om LED-lamporna lyser eller blinkar rött: Åtgärda felet, 19.1.
Det finns ett fel på kombimotorn eller batteriet.

7 Aktivera och avaktivera Bluetooth®-radiogränssnitt

7.1 Aktivera Bluetooth®-gränssnitt

- ▶ Om batteriet har ett Bluetooth®-gränssnitt: Tryck på tryckknappen och håll den intryckt tills LED-lampan "BLUETOOTH®" lyser blått i ca 3 sekunder bredvid symbolen . Bluetooth®-gränssnittet på batteriet är aktiverat.

7.2 Inaktivera Bluetooth®-gränssnitt

- ▶ Om batteriet har ett Bluetooth®-gränssnitt: Tryck på tryckknappen och håll den intryckt tills LED-lampan "BLUETOOTH®" blinkar blått sex gånger bredvid symbolen . Bluetooth®-gränssnittet på batteriet är inaktiverat.

8 Montera ihop kombimotor

8.1 Montera loophandtaget

- ▶ Stäng av kombimotorn och ta ut batteriet.

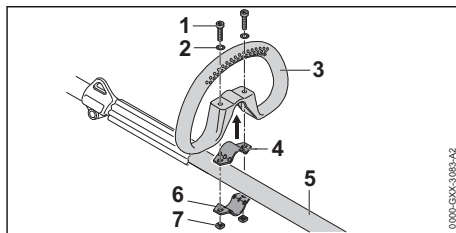

- ▶ Placera klämman (4) i loophandtaget (3).
- ▶ Sätt loophandtaget (3) tillsammans med klämman (4) på skaftet (5).
- ▶ Sätt brickorna (2) på skruvarna (1).
- ▶ Tryck klämman (6) mot skaftet (5).
- ▶ För skruvarna (1) genom hålen i loophandtaget (3) och i klämmorna (4 och 6).
- ▶ Lossa muttrarna (7) och dra åt.

Loophandtaget får inte demonteras igen.

8.2 Montera loophandtaget med stegbegränsare

- ▶ Stäng av kombimotorn och ta ut batteriet.

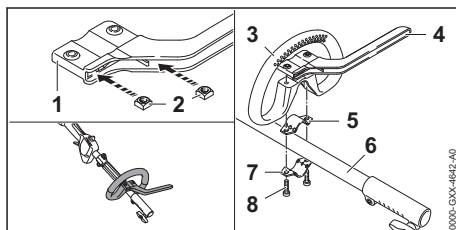

- ▶ Stoppa in muttrarna (2) i stegbegränsaren (1) så att hålen passar.
- ▶ Placera klämman (5) i loophandtaget (3).
- ▶ Sätt loophandtaget (3) tillsammans med klämman (5) och stegbegränsaren (4) på skaftet (6).
- ▶ Tryck klämman (7) mot skaftet (6).
- ▶ Skruva i skruvarna (8) och dra åt.

9 Ställ in kombimotor för användaren

9.1 Ta på och ställ in enkel axelrem

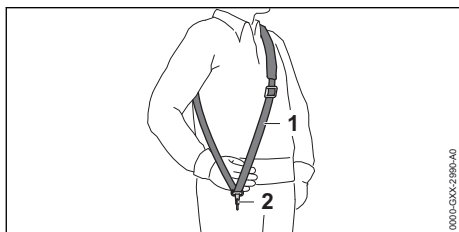

- ▶ Sätt på enkel axelrem (1).
- ▶ Ställ in enkel axelrem (1) så att karbinhaken (2) är ungefär en hands bredd under höger höft.

Ytterligare rygsäckar som får användas anges i den här bruksanvisningen, 22.

9.2 Rikta in och justera loophandtaget

Loophandtaget kan ställas in i olika lägen beroende på användning och hur lång användaren är.

- ▶ Stäng av kombimotorn och ta ut batteriet.

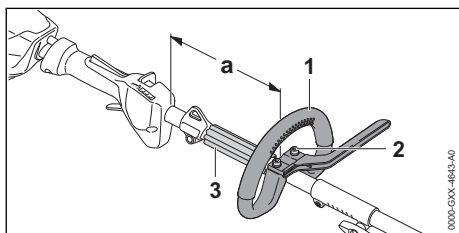

- ▶ Lossa skruvarna (2).
- ▶ Skjut loophandtaget (1) till önskat läge tills följande villkor har uppfyllts:
 - Avståndshållaren (3) passar mellan det runda handtaget (1) och lyftöglan.
 - a = maximalt 25 cm
- ▶ Dra åt skruvarna (2) så att loophandtaget (1) inte längre kan vridas kring skaftet.

10 Sätt in och ta ut batteriet

10.1 Sätt i batteriet

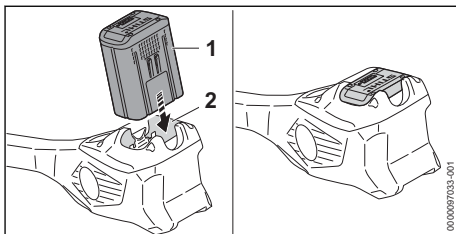

- ▶ Tryck in batteriet (1) så långt det går i batterifacket (2). Batteriet (1) hakar i med ett klick och sitter fast.

10.2 Ta ur batteriet

- ▶ Placera kombimotorn på en plan yta.

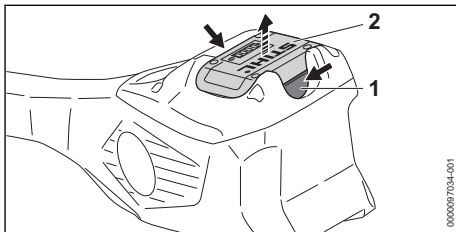

- ▶ Tryck på båda spärrarmarna (1). Batteriet (2) är nu lossat och kan tas ur.

11 Sätt på och stäng av kombimotorn

11.1 Slå på kombimotorn

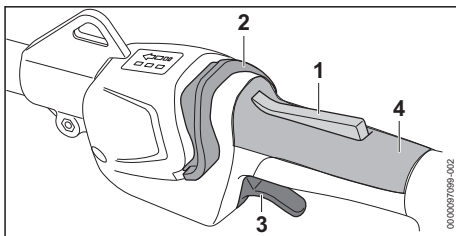

- ▶ Håll kombimotorn med höger hand på manöverhandtaget så att tummen omsluter greppytan (4) på manöverhandtaget.
- ▶ Håll kombimotorn med vänster hand i loophandtaget så att tummen ligger runt loophandtaget.
- ▶ Tryck på strömbrytarspärren (1) med handen och håll kvar.

- ▶ Skjut spärreglaget (2) med tummen mot loop-handtaget.
LED-lamporna lyser och visar senast inställda effektnivå.
- ▶ Tryck på strömbrytaren (3) med pekfingeret och håll den intryckt.
Kombimotorn accelererar och kombiverktyget drivs.

Ju längre ner strömbrytaren (3) trycks ned, desto snabbare drivs kombiverktyget.

Kombimotorn kan även sättas på om man först trycker på spärreglaget (2) och inom 5 sekunder (så länge LED-lamporna blinkar) trycker på strömbrytarspärren (1). Strömbrytaren (3) är då upplåst och kombimotorn kan användas.

Om strömbrytaren (3) och strömbrytarspärren (1) släpps efter påslagning, fortsätter LED-lamporna att blinka i ytterligare 5 sekunder. Så länge LED-lamporna blinkar kan kombimotorn sättas på igen utan att man behöver trycka på spärreglaget (2).

11.2 Stäng av kombimotorn

- ▶ Släpp strömbrytaren och strömbrytarspärren.
- ▶ Vänta tills kombiverktyget inte går längre.
- ▶ Om kombiverktyget fortfarande går: Ta ut batteriet och kontakta en STIHL-återförsäljare.
Kombimotorn är defekt.

12 Kontrollera kombimotorn och batteriet

12.1 Kontrollera manöverdonen

Strömbrytarspärr och strömbrytare

- ▶ Ta ut batteriet.
- ▶ Försök att trycka på spärrspaken utan att trycka på strömbrytarspärren.
- ▶ Om det går att trycka in strömbrytaren: Använd inte kombimotorn och kontakta en STIHL-återförsäljare.
Strömbrytarspärren är defekt.
- ▶ Tryck på strömbrytarspärren och håll kvar.
- ▶ Tryck på strömbrytaren och släpp igen.
- ▶ Om strömbrytaren eller strömbrytarspärren är tröga eller inte fjädrar tillbaka i utgångsläget: Använd inte kombimotorn och kontakta en STIHL-återförsäljare.
Strömbrytaren eller strömbrytarspärren är defekt.

Slå på kombimotorn

- ▶ Sätt i batteriet.
- ▶ Tryck på strömbrytarspärren och håll kvar.

- ▶ Skjut spärreglaget med tummen mot loop-handtaget.
- ▶ Tryck på strömbrytaren och håll kvar.
Kombiverktyget rör sig.
- ▶ Om 3 lampor blinkar rött på batteriet: Ta ut batteriet och kontakta en STIHL-återförsäljare.
Det finns ett fel på kombimotorn.
- ▶ Släpp strömbrytaren.
Kombiverktyget går inte längre.
- ▶ Om kombiverktyget fortfarande går: Ta ut batteriet och kontakta en STIHL-återförsäljare.
Kombimotorn är defekt.

12.2 Kontrollera batteriet

- ▶ Tryck på tryckknappen på batteriet.
Om lamporna lyser eller blinkar.
- ▶ Om lamporna inte lyser eller blinkar: Använd inte batteriet och uppsök en STIHL-återförsäljare.
Fel på batteriet.

13 Arbeta med kombimotorn

13.1 Håll i och styr kombimotorn

Beroende på monterat kombiverktyg och användningen måste kombimotorn hållas och föras.

- ▶ Håll och för kombimotorn enligt anvisningarna i bruksanvisningen för kombiverktyget.

13.2 Ställa in effektnivå

3 effektnivåer kan ställas in beroende på användningen. LED-lamporna visar inställd effektnivå. Ju högre effektnivå, desto snabbare kan kombiverktyget drivas.

Den inställda effektnivån påverkar batteriets användningstid. Ju lägre effektnivå, desto längre är batteriets användningstid.

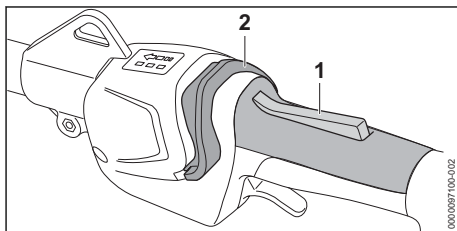

- ▶ Tryck på strömbrytarspärren (1) och håll kvar.
- ▶ Skjut spärreglaget (2) med tummen mot loop-handtaget.
LED-lamporna lyser och visar inställd effekt-nivå.

- ▶ Tryck spärreglaget (2) framåt, håll ned den kort och låt den fjädra tillbaka. Nästa effektnivå har ställts in. Efter den tredje effektnivån följer den första effektnivån igen.
- ▶ Tryck spärreglaget (2) framåt och låt fjädra tillbaka tills rätt effektnivå har ställts in.

Alla kombiverktyg kan användas med valfri effektnivå.

13.3 Arbeta

Beroende på det monterade kombiverktyget kan kombimotorn användas på olika sätt.

- ▶ Arbeta med kombimotorn enligt anvisningarna i bruksanvisningen för kombiverktyget.

14 Efter arbetet

14.1 Efter arbetet

- ▶ Stäng av kombimotorn och ta ut batteriet.
- ▶ Om kombimotorn är våt: Låt kombimotorn torka.
- ▶ Låt batteriet torka om det är blött eller fuktigt  20.4.
- ▶ Rengör kombimotorn.
- ▶ Rengör batteriet.

15 Transport

15.1 Transportera kombimotorn

- ▶ Stäng av kombimotorn och ta ut batteriet.

Bära kombimotorn

- ▶ Bär kombimotorn i skaftet med en hand så att kombiverktyget pekar bakåt och kombimotorn är balanserad.

Transportera kombimotorn i ett fordon

- ▶ Säkra kombimotorn så att den inte kan välta eller röra sig.

15.2 Transportera batteriet

- ▶ Stäng av kombimotorn och ta ut batteriet.
- ▶ Kontrollera att batteriet är i ett säkert skick.
- ▶ Se till att batteriet inte kan röra sig i förpackningen.
- ▶ Se till att förpackningen inte kan röra sig.

Batteriet måste transporteras som farligt gods. Batteriet är klassat som UN 3480 (litiumjonbatterier) och har kontrollerats enligt FN:s handbok för testning och kriterier del III, avsnitt 38.3.

Transportföreskrifterna finns angivna på www.stihl.com/safety-data-sheets.

16 Förvaring

16.1 Förvara kombimotorn

- ▶ Stäng av kombimotorn och ta ut batteriet.
- ▶ Demontera kombiverktyg enligt anvisningarna i bruksanvisningen för kombiverktyget.
- ▶ Förvara kombimotorn så att följande villkor är uppfyllda:
 - Kombimotorn kan inte välta eller röra sig.
 - Kombimotorn är utom räckhåll för barn.
 - Kombimotorn är ren och torr.

16.2 Förvara batteriet

STIHL rekommenderar att batteriet förvaras laddat mellan 40 % och 60 % (2 LED-lampor lyser grönt).

- ▶ Förvara batteriet enligt följande:
 - Batteriet är utom räckhåll för barn.
 - Batteriet är rent och torrt.
 - Batteriet befinner sig i ett stängt utrymme.
 - Batteriet är bortkopplat från kombimotorn.
 - Om batteriet förvaras i laddaren: Dra ut elkontakten och förvara batteriet med en laddningsnivå mellan 40 % och 60 % (2 LED-lampor som lyser grönt).
 - Förvara inte batteriet utanför angivna temperaturgränser,  20.3.

OBS!

- Om batteriet inte förvaras enligt beskrivningen i denna bruksanvisning kan batteriet djupurladdas och därmed skadas irreparabelt.
 - ▶ Ladda urladdat batteri före förvaring. STIHL rekommenderar att batteriet förvaras laddat mellan 40 % och 60 % (2 LED-lampor lyser grönt).
 - ▶ Förvara inte batteriet tillsammans med kombimotorn.

17 Rengöring

17.1 Rengör kombimotorn

- ▶ Stäng av kombimotorn och ta ut batteriet.
- ▶ Rengör kombimotorn med en fuktig trasa.
- ▶ Ta bort smuts ur batterifacket och rengör batterifacket med en fuktig trasa.
- ▶ Rengör de elektriska kontakterna i batterifacket med en pensel eller en mjuk borste.

17.2 Rengör luftfiltret

- ▶ Stäng av kombimotorn och ta ut batteriet.

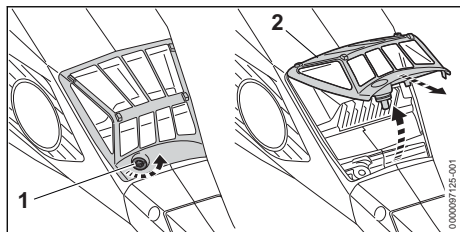

- ▶ Rengör området runt luftfiltret (2) med en fuktig trasa eller en pensel.
- ▶ Vrid skruven (1) moturs tills luftfiltret (2) kan tas av.
- ▶ Fäll upp luftfiltret (2) och ta bort det.
- ▶ Spola av smuts på luftfiltrets (2) utsida under rinnande vatten.
- ▶ Om luftfiltret (2) är skadat: Byt ut luftfiltret (2).
- ▶ Låt luftfiltret (2) lufttorka.
- ▶ Sätt i luftfiltret (2) i huset och fäll ner det. Luftfiltret (2) måste ligga jämnt kring huset.
- ▶ Skruva i skruven (1) och dra åt.

17.3 Rengör batteriet

- ▶ Rengör batteriet med en fuktig trasa.

18 Underhåll och reparation

18.1 Underhållsintervall

Underhållsintervallen beror på omgivningsförhållandena och arbetsförhållandena. STIHL rekommenderar följande underhållsintervall:

19 Felavhjälpling

19.1 Åtgärda fel på kombimotorn och batteriet

| Fel | LED-lampor på batteriet | Orsak | Åtgärd |
|---------------------------|----------------------------|---|---|
| Kombimotorn startar inte. | 1 LED-lampa blinkar grönt. | Batteriet är inte tillräckligt laddat. | ▶ Ladda batteriet enligt anvisningarna i bruksanvisningen till laddarna STIHL AL 101, 301, 301-4, 500. |
| | 1 LED-lampa lyser rött. | Batteriet är för varmt eller för kallt. | ▶ Ta ut batteriet. ▶ Låt batteriet svalna eller bli varmt. |
| | 3 LED-lampor blinkar rött. | Det finns ett fel på kombimotorn. | ▶ Ta ut batteriet. ▶ Rengör de elektriska kontakterna i batterifacket. ▶ Sätt i batteriet. ▶ Slå på kombimotorn. ▶ Om de 3 LED-lamporna fortfarande blinkar rött: Använd inte kombimotorn och kontakta en STIHL-återförsäljare. |
| | 3 LED-lampor lyser rött. | Kombimotorn är för varm. | ▶ Ta ut batteriet. ▶ Låt kombimotorn svalna. |
| | 4 LED-lampor blinkar rött. | Fel på batteriet. | ▶ Ta ur batteriet och sätt i det igen. ▶ Slå på kombimotorn. |

Var 50:e drifttimme

- ▶ Rengör luftfiltret.

En gång om året

- ▶ Låt en STIHL-återförsäljare kontrollera kombimotorn.

18.2 Reparera kombimotorn



Användaren kan inte reparera kombimotorn själv.

- ▶ Om kombimotorn är defekt eller skadad: Använd inte kombimotorn och uppsök en STIHL-återförsäljare.

18.3 Underhåll och reparation av batteriet

Batteriet måste inte underhållas och kan inte repareras.

- ▶ Om batteriet är defekt eller trasigt: Byt batteriet.

| Fel | LED-lampor på batteriet | Orsak | Åtgärd |
|--|--------------------------|--|--|
| | | | <ul style="list-style-type: none"> Om de 4 LED-lamporna fortfarande blinkar rött: Använd inte batteriet och kontakta en STIHL-återförsäljare. |
| | | Elanslutningen mellan kombimotorn och batteriet har brutits. | <ul style="list-style-type: none"> Ta ut batteriet. Rengör de elektriska kontakterna i batterifacket. Sätt i batteriet. |
| | | Fukt i kombimotorn eller batteriet. | <ul style="list-style-type: none"> Låt kombimotorn eller batteriet torka,  20.4. |
| | | Strömbrytaren är redan intryckt innan spärreglaget aktiveras. | <ul style="list-style-type: none"> Slå på kombimotorn enligt anvisningarna i den här bruksanvisningen. |
| Kombimotorn stängs av under drift. | 3 LED-lampor lyser rött. | Kombimotorn är för varm. | <ul style="list-style-type: none"> Ta ut batteriet. Låt kombimotorn svalna. |
| | | Elfel. | <ul style="list-style-type: none"> Ta ur batteriet och sätt i det igen. Slå på kombimotorn. |
| Kombimotorns drifttid är för kort. | | Batteriet är inte helt laddat. | <ul style="list-style-type: none"> Ladda batteriet fullt enligt beskrivningen i bruksanvisningen till laddarna STIHL AL 101, 301, 301-4, 500. |
| | | Batteriets livslängd är slut. | <ul style="list-style-type: none"> Byt batteriet. |
| Effektstegen kan inte ställas in. | | Strömbrytaren är tryckt och kombimotorn är påslagen. | <ul style="list-style-type: none"> Släpp strömbrytaren och håll bara strömbrytarspärren intryckt. Ställ in effektnivån enligt anvisningarna i denna bruksanvisning. |
| Batteriet med  kan inte hittas med STIHL connected-appen. | | Bluetooth®-gränssnittet på batteriet eller på den mobila slutenheten är avaktiverat. | <ul style="list-style-type: none"> Aktivera Bluetooth®-gränssnittet på batteriet och på den mobila slutenheten. |
| | | Avståndet mellan batteri och mobilenhet är för stort. | <ul style="list-style-type: none"> Minska avståndet,  20.2. Om batteriet fortfarande inte kan hittas med STIHL connected-appen: Uppsök en STIHL-återförsäljare. |

19.2 Produktsupport och användningshjälp

Produktsupport och användningshjälp finns att få av en STIHL-återförsäljare.

Kontaktuppgifter och mer information finns på <https://support.stihl.com> eller www.stihl.com.

20 Tekniska data

20.1 Kombimotor STIHL KMA 135 R

- Godkända batterier:
 - STIHL AP
 - STIHL AR
- Vikt utan kombiverktyg: 3,4 kg
- Elektrisk skyddstyp: IPX4 (skydd mot vattenstänk)

Drifttiden är angiven på www.stihl.com/battery-life.

20.2 Batteri STIHL AP

- Batteriteknik: litiumjoner
- Spänning: 36 V
- Kapacitet i Ah: se typskylten
- Energiinnehåll i Wh: se typskylten
- Vikt i kg: se typskylten
- Bluetooth®-gränssnitt (endast för batterier med



- Dataanslutning: Bluetooth® 5.1. Den mobila slutenheten måste vara kompatibel med Bluetooth® Low Energy 5.0 och stödja Generic Access Profile (GAP).
- Frekvensband: ISM-band 2,4 GHz
- Avgiven maximal överföringseffekt: 1 mW
- Signalområde: ca 10 m. Signalstyrkan är beroende av miljöförhållandena och den mobila slutenheten. Räckvidden kan variera kraftigt beroende på yttre villkor, inklusive använd mottagarutrustning. I slutna utrymmen och genom metalliska barriärer (exempelvis väggar, hyllor, lådor) kan räckvidden vara avsevärt kortare.
- Krav på operativsystemet för den mobila slutenheten: Android eller iOS (i den aktuella versionen eller senare)

20.3 Temperaturgränser



VARNING

- Batteriet är inte skyddat mot all påverkan från omgivningen. Batteriet kan börja brinna eller explodera om det utsätts för viss påverkan från omgivningen. Personer kan skadas allvarligt och materiella skador kan uppstå.
 - ▶ Batteriet får inte laddas i temperaturer under - 20 °C eller över + 50 °C.
 - ▶ Kombimotorn eller batteriet får inte användas i temperaturer under - 20 °C eller över + 50 °C.
 - ▶ Kombimotorn eller batteriet får inte förvaras i temperaturer under - 20 °C eller över + 70 °C.

20.4 Rekommenderade temperaturintervall

För att kombimotorn och batteriet ska ha optimal prestanda bör du observera följande temperaturintervall:

- Laddning: + 5 °C till + 40 °C
- Användning: - 10 °C till + 40 °C
- Förvaring: - 20 °C till + 50 °C

Om batteriet laddas, används eller förvaras utanför de rekommenderade temperaturintervallen kan prestandan försämrast.

Om batteriet är vått eller fuktigt ska du låta batteriet torka i minst 48 timmar i en temperatur över 15 °C och under 50 °C och i en luftfuktighet på under 70 %. Högre luftfuktighet kan förlänga torktiden.

20.5 Buller- och vibrationsvärden

STIHL rekommenderar att man använder hörsel-skydd.

De exakta buller- och vibrationsvärdena är beroende av monterade kombiverktyg och beskrivs i kombiverktygets bruksanvisning.

- Bullernivå L_{pA} uppmätt enligt ISO 10517, ISO 11201, ISO 22868: 74,2 dB(A) till 90,5 dB(A). K-faktorn för ljudtrycksnivån är 2 dB(A).
- Bullernivå L_{wA} uppmätt enligt ISO 3744, ISO 10517, ISO 22868: 86 dB(A) till 104 dB(A). K-faktorn för bullernivån är 2 dB(A).
- Vibrationsvärde a_{hv} enligt EN 50636-2-91, EN 50636-2-92, EN 50636-2-100, ISO 20643, ISO 22867
 - Manöverhandtag: 1,9 m/s² till 3,7 m/s². K-faktorn för vibrationsvärdet är 2,0 m/s².
 - Loophandtag: 1,6 m/s² till 5,0 m/s². K-faktorn för vibrationsvärdet är 2 m/s².

De angivna vibrationsvärdena har mätts med en standardiserad kontrollmetod och kan användas som referens för elektrisk utrustning. De faktiska vibrationsvärdena kan avvika från de angivna värdena beroende på typen av användning. De angivna vibrationsvärdena kan användas för att preliminärt uppskatta vibrationsbelastningen. Den verkliga vibrationsbelastningen måste uppskattas. Här kan man även ta hänsyn till stunder då den elektriska utrustningen är avstängd och när den är på men går utan belastning.

Information om uppfyllandet av arbetsgivardirektivet avseende vibration 2002/44/EG finns på www.stihl.com/vib.

20.6 REACH

REACH är en EG-förordning för registrering, bedömning och godkännande av kemikalier.



Information om REACH-direktivet finns på www.stihl.com/reach.

21 Kombinationer med kombiverktyg

21.1 Monterbara kombiverktyg

Följande kombiverktyg får monteras:

- STIHL BG-KM: Lövbåls
- STIHL BF-KM: Markfräs
- STIHL FCB-KM: Kantskärare
- STIHL FCS-KM: Kantskärare
- STIHL FH-KM 145°: Röjningsklippare

- STIHL FS-KM: Motorlie
 - Kombiverktyget STIHL FS-KM får endast användas i angivna kombinationer,  21.2.
 - Beroende på vilket skärverktyg som är monterat får kombiverktyget STIHL FS-KM endast användas med stegbegränsaren monterad,  8.2.
- STIHL HL-KM 0°: Häckklippare
- STIHL HL-KM 145°: Häckklippare
- STIHL HT-KM: Träbeskärare
- STIHL KB-KM: Borste
- STIHL KW-KM: Sopvals
- STIHL RG-KM: Ogrärensare
 - Kombiverktyget STIHL RG-KM får endast användas med stegbegränsaren monterad,  8.2.
- STIHL SP-KM: Specialskördare

21.2 STIHL FS-KM: Kombinationer av skärverktyg, skydd och ryggsäckar

Kombimotorn kan användas tillsammans med STIHL FS-KM med följande skärverktyg:

| Skärverktyg | Skydd | Stegbegränsare på kombimotorn | Ryggsäck |
|---|---|---|--|
| <ul style="list-style-type: none"> - Klipphuvud PolyCut 18-2 (Ø 335 mm) - Klipphuvud PolyCut 28-2 (Ø 365 mm) Klipphuvud med "runda, tysta" klipprådar som är 2,4 mm i diameter: <ul style="list-style-type: none"> - Klipphuvud AutoCut 27-2 - Klipphuvud AutoCut C 26-2 - Klipphuvud DuroCut 20-2 - Klipphuvud FixCut 31-2 - Klipphuvud SuperCut 20-2 Klipphuvud med "runda, tysta" skärtrådar som är 2,7 mm i diameter: <ul style="list-style-type: none"> - Klipphuvud AutoCut 36-2 - Klipphuvud TrimCut C 32-2 | <ul style="list-style-type: none"> - Skydd för klipphuvuden (Ø 420 mm) - Universalskydd tillsammans med skärm och kapningskniv (Ø 420 mm) | <ul style="list-style-type: none"> - tillval | <ul style="list-style-type: none"> - Enkel axelrem - Dubbel axelrem - STIHL AR-batteri, tillsammans med bärskydd - Batterirem med monterad "batteriväska med anslutningskabel" tillsammans med enkel axelrem - Batteribalte med bärrem och monterad "AP-väska med anslutningskabel" tillsammans med bärskydd - Ryggsäck med inbyggd "AP-väska med anslutningskabel" tillsammans med bärskydd |
| <ul style="list-style-type: none"> - gräsklippningsblad 230-2 (Ø 230 mm) - Gräsklippningsblad 230-4 (Ø 230 mm) - Gräsklippningsblad 230-8 (Ø 230 mm) - Gräsklippningsblad 250-32 (Ø 250 mm) - Gräsklippningsblad 260-2 (Ø 260 mm) - Snärkniv 250-3 (Ø 250 mm) | <ul style="list-style-type: none"> - Universalskydd utan skärm (Ø 420 mm) | <ul style="list-style-type: none"> - föreskrivet | |

22 Kombinationer av ryggsäckar



Ryggsäck med inbyggd "AP-väska med anslutningskabel" tillsammans med bärskydd

22.1 Kombinationer av ryggsäckar

Tillåtna ryggsäckar anges här:



STIHL AR-batteri tillsammans med bärskydd



Batterirem med monterad "batteriväska med anslutningskabel" tillsammans med enkel axelrem



Batteribalte med bärrem och monterad "AP-väska med anslutningskabel" tillsammans med bärskydd

23 Reservdelar och tillbehör

23.1 Reservdelar och tillbehör

STIHL De här symbolerna kännetecknar STIHL-originaldelar och STIHL-originaltillbehör.

STIHL rekommenderar att du använder originaldelar och tillbehör från STIHL.

Reservdelar och tillbehör från andra tillverkare kan inte utvärderas av STIHL i fråga om tillförlitlighet, säkerhet och lämplighet trots pågående

marknadsobservation och STIHL kan inte ansvara för användningen av dem.

Originaldelar och tillbehör från STIHL kan köpas hos en STIHL-återförsäljare.

24 Kassering

24.1 Avfallshantera kombimotorn och batteriet

Information om avfallshantering finns hos kommunförvaltningen eller en STIHL-återförsäljare.

Icke fackmannamässig kassering kan skada hälsan och miljön.

- ▶ Avfallshantera STIHLs produkter, inklusive förpackningar, enligt lokala föreskrifter på därför avsedd återvinningsstation.
- ▶ Släng inte produkten i hushållsavfallet.

25 EU-försäkran om överensstämmelse

25.1 Kombimotor STIHL KMA 135 R

ANDREAS STIHL AG & Co. KG

Badstraße 115

D-71336 Waiblingen

Tyskland

intygat på eget ansvar att

- Konstruktion: Batteridrivna kombimotor
- Fabrikat: STIHL
- Typ: KMA 135 R
- Serieidentifiering: FA02

uppfyller bestämmelserna i direktiv 2011/65/EU, 2006/42/EG, 2014/30/EU samt 2000/14/EG och har utvecklats och tillverkats i överensstämmelse med de versioner av följande standarder som gällde vid produktionsdatumet tillsammans med de kombiverktyg som anges i den här bruksanvisningen: EN 55014-1, EN 55014-2, EN 62233, EN 60335-1, EN 62841-1, EN 62841-4-2 och EN ISO 12100 med hänsyn till EN 60335-2-72, EN 50636-2-91, ISO 11806-1, EN 50636-2-92, EN 50636-2-100, ISO 11680-1, EN 62841-4-1 och IEC 62841-4-4.

Den kombimotor som beskrivs i den här bruksanvisningen får endast användas tillsammans med ett kombiverktyg som nämns i den här bruksanvisningen.

Den tekniska dokumentationen förvaras hos avdelningen för produktgodkännande hos ANDREAS STIHL AG & Co. KG.

Tillverkningsår, tillverkningsland samt serienummer anges på kombimotorn.

Waiblingen, 2024-01-23

ANDREAS STIHL AG & Co. KG

enligt fullmakt



Robert Olma, Vice President, Regulatory Affairs & Global Governmental Relations

26 Adresser

www.stihl.com

27 Allmänna säkerhetsanvisningar för elverktyg

27.1 Inledning

I det här kapitlet återges de allmänna säkerhetsbestämmelserna i standarden EN/IEC 62841 för elektriska handverktyg.

STIHL är skyldiga att återge dessa texter.

Säkerhetsbestämmelserna i "Elektrisk säkerhet" för att förhindra elektrisk stöt gäller inte för STIHLs batteridrivna produkter.

VARNING

- **Läs alla säkerhetsanvisningar, instruktioner, illustrationer och tekniska data som medföljer detta elverktyg.** Om de efterföljande anvisningarna inte följs kan det leda till elektrisk stöt, brand och/eller allvarliga skador. **Spara alla säkerhetsbestämmelser och anvisningar.**

Begreppet "elektriskt verktyg" som används i säkerhetsbestämmelserna avser elektriska verktyg som drivs med nätström (med strömkabel) eller batteridrivna elektriska verktyg (utan strömkabel).

27.2 Säkerhet på arbetsplatsen

- a) **Håll arbetsplatsen ren och väl upplyst.** Oordning eller dåligt belysta arbetsområden kan leda till olyckor.
- b) **Arbeta inte med det elektriska verktyget i explosionsfarlig miljö där det finns brännbara vätskor, gaser eller damm.** Elektriska verktyg genererar gnistor som kan antända damm eller ångor.
- c) **Håll barn och andra borta från det elektriska verktyget när det används.** Om din uppmärks-

samhet avleds kan du förlora kontrollen över det elektriska verktyget.

27.3 Elektrisk säkerhet

- a) **Kontakten på det elektriska verktyget måste passa i eluttaget. Kontakten får inte modifieras på något sätt. Använd inga adaptrar med skyddsjordade elektriska verktyg.** Intakta kontakter och passande eluttag minskar risken för en elektrisk stöt.
- b) **Undvik kroppskontakt med jordade ytor som rör, element, spisar och kylskåp.** Risken för elektrisk stöt är högre om din kropp är jordad.
- c) **Skydda elektriska verktyg mot regn och väta.** Om det kommer in vatten i elektriska verktyg ökar risken för en elektrisk stöt.
- d) **Använd inte anslutningskabeln för fel ändamål. Använd aldrig anslutningskabeln för att bära, dra eller för att dra ut kontakten på det elektriska verktyget. Låt inte anslutningskabeln komma i kontakt med värme, olja, vassa kanter eller rörliga delar.** Skadade eller tvinnade anslutningskablar ökar risken för en elektrisk stöt.
- e) **Använd bara förlängningskablar som är avsedda för utomhusbruk när elektriska verktyg används utomhus.** När förlängningskablar som är avsedda för utomhusbruk används minskar risken för en elektrisk stöt.
- f) **Använd en jordfelsbrytare om det elektriska verktyget måste användas i fuktig miljö.** En jordfelsbrytare minskar risken för en elektrisk stöt.

27.4 Personssäkerhet

- a) **Var uppmärksam, titta på det du gör och var förständig när du arbetar med ett elektriskt verktyg. Använd inte elektriska verktyg när du är trött eller är påverkad av droger, alkohol eller läkemedel.** Bara ett ögonblicks ouppmärksamhet vid användning av det elektriska verktygen kan leda till allvarliga skador.
- b) **Använd alltid personlig skyddsutrustning och skyddsglasögon.** Skyddsutrustning som andningsmask, halkfria säkerhetsskor, skyddshjälm eller hörselskydd minskar risken för skador, beroende på typen av verktyg och hur det används.
- c) **Se till att verktyget inte kan kopplas in av misstag. Kontrollera att verktyget är avstängt innan du ansluter det till strömförsörjningen**

och/eller batteriet, lyfter upp det eller bär det. Om du håller fingret på strömbrytaren när verktyget bärs eller ansluter det till strömmen när det är på kan det leda till olyckor.

- d) **Ta bort inställningsverktyg eller skruvmejslar innan verktyget sätts på.** Ett verktyg eller en nyckel/mejsel som sitter i en roterande del av det elektriska verktyget kan orsaka skador.
- e) **Undvik en onormal kroppshållning. Se till att stå stadigt och balanserat.** Verktyget kan då kontrolleras bättre i oväntade situationer.
- f) **Använd lämpliga kläder. Bär inte vida kläder eller smycken. Håll hår och kläder borta från rörliga delar.** Lösa kläder, smycken eller långt hår kan fastna i rörliga delar.
- g) **Om dammsugare och uppsamlare kan monteras ska de anslutas och användas korrekt.** Om en dammsugare används kan det minska riskerna i samband med damm.
- h) **Invagga dig inte i en falsk känsla av säkerhet och bryt inte mot säkerhetsbestämmelserna för elektriska verktyg, även om du är van att arbeta med verktyget.** Vårslöst handlande kan leda till allvarliga skador på några få sekunder.

27.5 Användning och hantering av elektriska verktyg

- a) **Överbelasta inte det elektriska verktyget. Använd rätt elektriskt verktyg för arbetet.** Med rätt elektriskt verktyg arbetar du bättre och säkrare i rätt effektområde.
- b) **Använd inte ett elektriskt verktyg vars strömbrytare är defekt.** Ett elektriskt verktyg som inte kan sättas på och stängas av är farligt och måste repareras.
- c) **Dra ut kontakten ur eluttaget och/eller ta ut batteriet innan du gör enhetsinställningar, byter verktygsdelar eller lägger bort det elektriska verktyget.** Dessa försiktighetsåtgärder förhindrar det elektriska verktyget från att starta oavsiktligt.
- d) **Förvara elektriska verktyg som inte används utom räckhåll för barn. Låt inte personer som inte känner till verktyget och som inte har läst de här anvisningarna använda verktyget.** Elektriska verktyg är farliga om de används av oerfarna.
- e) **Ta hand om elektriska verktyg och tillbehör noggrant. Kontrollera att rörliga delar fungerar felfritt och inte har fastnat eller går trögt och om det finns avbrutna eller skadade**

delar som påverkar funktionen. Lämna in det elektriska verktyget för reparation av skadade delar innan det används. Många olyckor beror på dåligt underhållna verktyg.

- f) **Håll skärverktyg vassa och rena.** Välskötta skärverktyg med vassa eggar går lättare och är lättare att styra.
- g) **Använd elektriska verktyg, arbetsverktyg osv. enligt de här anvisningarna. Observera arbetsförhållandena och arbetet som ska utföras.** Om elektriska verktyg används för andra syften än de avsedda kan det leda till farliga situationer.
- h) **Håll handtag och greppytor torra, rena och fria från olja och fett.** Hala handtag och greppytor leder till osäker hantering och dålig kontroll av verktyget i oförutsedda situationer.

27.6 Användning och hantering av batteridrivna verktyg

- a) **Ladda bara batterierna med laddare som rekommenderas av tillverkaren.** En laddare som är avsedd för en viss typ av batteri kan orsaka brand om den används till andra batterier.
- b) **Använd bara rätt typ av batterier i elektriska verktyg.** Andra batterier kan orsaka skador och brand.
- c) **Ha inte oanvända batterier i närheten av gem, mynt, nycklar, spik, skruv eller andra små metalldelar som kan överbygga kontaktarna.** En kortslutning mellan batterikontaktarna kan orsaka brännskador eller brand.
- d) **Vid felaktig användning kan batterivätska läcka ut. Undvik kontakt med den. Skölj med vatten om du kommer i kontakt med batterivätska. Uppsök läkare om du får batterivätska i ögonen.** Batterivätska som läcker ut kan orsaka hudirritation och brännskador.
- e) **Använd inte skadade eller ändrade batterier.** Skadade eller ändrade batterier kan bete sig oväntat och orsaka brand, explosion eller skador.
- f) **Utsätt inte batterier för eld eller höga temperaturer.** Eld eller temperaturer över 130 °C (265 °F) kan leda till explosion.
- g) **Följ alla anvisningar om laddning och ladda inte batteriet eller det batteridrivna verktyget utanför temperaturområdet som anges i**

bruksanvisningen. Felaktig laddning eller laddning utanför det tillåtna temperaturområdet kan förstöra batteriet och öka brandrisiken.

27.7 Service

- a) **Låt bara kvalificerad personal reparera verktyget med originaldelar.** Därmed är verktyget säkert att använda.
- b) **Underhåll inte skadade batterier.** Allt underhåll av batterier får bara utföras av tillverkaren eller auktoriserade serviceverkstäder.

27.8 Säkerhetsbestämmelser för häcksaxar

Allmänna säkerhetsbestämmelser för häcksaxar

- a) **Använd inte häcksaxen i dåligt väder, särskilt vid risk för åskväder.** Det minskar risken för att man blir träffad av en blixtnedslåt.
- b) **Håll alla nätledningar borta från skärområdet.** Ledningar kan döljas i häckar och buskar och av misstag skäras av med kniven.
- c) **Använd hörselskydd.** Lämplig personlig skyddsutrustning minskar risken för hörselskador.⁸
- d) **Håll endast häcksaxen i de isolerade handtagsytorna, eftersom knivarna kan träffa dolda strömkablar.** Om kniven kommer i kontakt med en strömförande ledning kan metalldelar på maskinen bli strömförande och det kan leda till elstöt.
- e) **Håll kroppsdelar borta från kniven. Försök inte att ta bort klippt material eller hålla i material som ska skäras när knivarna går.** Knivarna fortsätter att röra sig efter att strömbrytaren stängts av. Bara ett ögonblicks uppmärksamhet när häcksaxen används kan leda till allvarliga skador.
- f) **Se till att alla brytare är avstängda och att batteriet har tagits bort eller stängts av, innan du tar bort klippt material eller underhåller maskinen.** Om häcksaxen startar oväntat medan du tar bort fastsittande material kan det leda till allvarliga personskador.
- g) **Bär häcksaxen i handtaget när knivarna står stilla och se till att inte trycka på någon knapp.** Om häcksaxen bärs korrekt minskar risken för oavsiktlig drift som kan leda till skada från kniven.

⁸Ljudtrycksnivå > 85 dB(A)

- h) **Sätt alltid på skyddet över knivarna när häcksaxen transporteras eller förvaras.** Korrekt hantering av häcksaxen minskar risken för personskador orsakade av kniven.

27.9 Ytterligare säkerhetsbestäm- melser för häcksaxar med för- längs räckvidd

- a) **Använd huvudskydd när du arbetar över huvudet med häcksaxen med utökad räckvidd.** Föremål som faller ner kan orsaka svåra skador.
- b) **Använd alltid häcksaxen med utökad räckvidd med båda händerna.** Håll häcksaxen med utökad räckvidd med båda händerna för att undvika att tappa kontrollen.
- c) **Minska risken för dödsfall på grund av dödliga elstötar genom att aldrig använda häcksaxen med utökad räckvidd i närheten av elektriska ledningar.** Om du vidrör eller använder den nära kraftledningar kan det leda till allvarliga personskador eller dödliga elstötar.

27.10 Säkerhetsanvisningar för grästrimmer, röjsåg och röjsåg med sågblad

- a) **Använd inte maskinen i dåligt väder, i synnerhet inte vid åska.** Det minskar risken för att du blir träffad av en blixn.
- b) **Undersök arbetsområdet grundligt för att se om det finns några vilda djur.** Vilda djur kan skadas av maskinen när den körs.
- c) **Undersök arbetsområdet noggrant och ta bort alla stenar, pinnar, trådar, benbitar och andra främmande föremål.** Delar som slungas iväg kan medföra skador.
- d) **Kontrollera att skärverktyget eller sågbladet, och skär- eller sågenheten, inte är skadade innan du använder maskinen.** Skadade delar ökar skaderisken.
- e) **Följ anvisningarna för byte av verktyg.** Sågbladsmuttrar eller skruvar som inte har dragits åt enligt angivet moment kan skada sågbladet eller göra att det lossnar.
- f) **Skärverktygets nominella varvtal måste vara minst lika högt som det maximala varvtal som anges på maskinen.** Skärverktyg som roterar snabbare än sitt nominella varvtal kan gå sönder och flyga runt.
- g) **Använd skyddsglasögon, huvudskydd och skyddshandskar.** Lämplig personlig skydds-

utrustning minskar risken för skador från delar som slungas iväg eller vid kontakt med klippråd och sågblad.

- h) **Bär alltid halkskyddade, skyddande skor vid användning av maskinen. Arbeta aldrig barfota eller med öppna sandaler.** På så vis minskar du risken för att skada fötterna vid kontakt med den roterande klippråden eller sågbladet.
- i) **Bär alltid skyddsskor vid användning av maskinen. Arbeta aldrig barfota eller med öppna sandaler.** På så vis minskar du risken för att skada fötterna vid kontakt med den roterande klippråden eller sågbladet.
- j) **Bär alltid långbyxor vid användning av maskinen.** Blottad hud ökar risken för skador från kringflygande objekt.
- k) **Se till att personer i omgivningen håller sig borta från maskinen när den är i drift.** Delar som slungas iväg kan medföra allvarliga personskador.
- l) **Använd alltid båda händerna när du använder maskinen.** Håll maskinen med båda händerna för att undvika att förlora kontrollen.
- m) **Håll alltid maskinen i det isolerade handtaget. Trimmertråden eller sågbladet kan komma i kontakt med gömda ledningar eller nätkabeln.** Om trimmertråden eller sågbladet kommer i kontakt med en spänningsförande ledning kan det leda strömmen till maskinens metalldelar och orsaka elektrisk stöt.
- n) **Se till att du står stabilt och använd endast maskinen när du står på marken.** Halt eller instabilt underlag kan medföra att du tappar balansen eller kontrollen över maskinen.
- o) **Använd inte maskinen i alltför branta slutningar.** Detta minskar risken att tappa kontrollen, halka och trilla, vilket skulle kunna medföra skador.
- p) **Se till att ha bra fötteste när du arbetar i slutningar, arbeta alltid tvärs över slutningen, aldrig uppåt eller neråt, och var oerhört försiktig när du ändrar arbetsriktning.** Detta minskar risken att tappa kontrollen, halka och trilla, vilket skulle kunna medföra skador.
- q) **Håll alla kroppsdelar borta från klippråden eller sågbladet när du arbetar. Innan du slår på maskinen ska du se till att skärtråden eller sågklingan inte vidrör något.** Ett ögonblicks oaksamhet när du använder maskinen kan orsaka skador på dig eller andra.

- r) **Använd aldrig maskinen ovanför midjehöjd.** På så vis kan man undvika oavsiktlig kontakt med klippråden eller sågbladet och man får bättre kontroll över maskinen i oväntade situationer.
- s) **När du klipper buskar och grenar som är spända ska du vara beredd på att de kommer att fjädra tillbaka.** När träfibren slutar vara spända kan buskage eller grenar träffa användaren och/eller göra att maskinen är utom kontroll.
- t) **Var särskilt försiktig när du sågar småskog och unga träd.** Det tunna materialet kan fastna i sågbladet och slå mot dig och göra att du tappar balansen.
- u) **Håll maskinen under kontroll och rör inte sågbladen eller andra farliga delar när de är i rörelse.** Detta minskar risken för personskador på grund av rörliga delar.
- v) **När du bär maskinen ska den vara avstängd och riktas bort från dig.** Korrekt hantering av maskinen minskar sannolikheten för tillfällig kontakt med roterande sågblad.
- w) **Vid transport och förvaring av maskinen ska du alltid sätta på skyddshöljet på metallsågbladet.** Korrekt hantering av maskinen minskar sannolikheten för tillfällig kontakt med sågbladet.
- x) **Använd endast reservtrådar, reservklipphuvuden och reservsågblad enligt uppgifterna från tillverkaren.** Felaktiga reservdelar kan öka risken för att maskinen går sönder och för personskador.
- y) **Säkerställ att du har stängt av brytaren och tagit bort batteriet innan du tar bort material som har fastnat eller utför underhåll på maskinen.** Om maskinen sätts igång av misstag när du tar bort material som har fastnat kan det leda till allvarliga personskador.
- a) **Håll maskinen med båda händerna och för armarna till ett läge där du kan hålla emot rekylkrafterna. Håll dig till vänster om maskinen.** En rekyll ökar risken för personskador i och med att maskinen rör sig okontrollerat. Användaren kan stå emot rekylkrafterna genom lämpliga försiktighetsåtgärder.
- b) **Om sågbladet fastnar eller om du avbryter arbetet ska du stänga av maskinen och hålla den stadigt i materialet tills sågbladet har stannat. Om sågbladet har fastnat ska du aldrig försöka ta bort maskinen från materialet eller dra den bakåt medan sågbladet rör sig, då kan rekyll uppstå.** Identifiera och åtgärda orsaken till att sågbladet har fastnat.
- c) **Använd inte slöa eller skadade sågblad.** Slöa eller skadade sågblad ökar risken för att maskinen fastnar eller hakar fast i ett objekt vilket kan medföra rekyll.
- d) **Se till att du har god sikt över materialet du ska såga i.** Det är troligare att rekyll uppstår i områden där man inte kan se materialet ordentligt.
- e) **Stäng av maskinen om en annan person närmar sig när du arbetar.** Andra personer kan träffas av det roterande sågbladet och skadas i händelse av rekyll.

Sisällysluettelo

| | | |
|----|---|----|
| 1 | Alkusanat..... | 86 |
| 2 | Tietoja tästä käyttöohjeesta..... | 86 |
| 3 | Yleiskuva..... | 87 |
| 4 | Turvallisuusohjeet..... | 88 |
| 5 | Kombimoottorin valmistelu käyttövalmiiksi..... | 92 |
| 6 | Akun lataaminen ja LED-valot..... | 92 |
| 7 | Bluetooth®-radioliitännän ottaminen käyttöön ja poistaminen käytöstä..... | 93 |
| 8 | Kombimoottorin kokoaminen..... | 93 |
| 9 | Kombimoottorin säätäminen käyttäjälle.... | 93 |
| 10 | Akun asentaminen ja irrottaminen..... | 94 |
| 11 | Kombimoottorin käynnistäminen ja pysäyttäminen..... | 94 |
| 12 | Kombimoottorin ja akun tarkastus..... | 95 |
| 13 | Työt kombimoottoria käyttäen..... | 95 |
| 14 | Työskentelyn jälkeen..... | 96 |
| 15 | Kuljettaminen..... | 96 |
| 16 | Säilytys..... | 96 |
| 17 | Puhdistaminen..... | 96 |
| 18 | Huoltaminen ja korjaaminen..... | 97 |
| 19 | Häiriöiden poistaminen..... | 97 |
| 20 | Tekniset tiedot..... | 98 |
| 21 | Yhdistelmät kombityökalujen avulla..... | 99 |

27.11 Säkerhetsanvisningar angående rekyll

Rekyll är en plötslig rörelse av maskinen i sidled, framåt eller bakåt som kan uppstå när skärverktyget fastnar eller hakar fast i ett objekt, t.ex. ett ungt träd eller en trädstubbe. Den kan vara så våldsam att maskinen och/eller användaren kastas i olika riktningar, vilket i slutändan leder till att användaren förlorar kontrollen över maskinen.

Rekyll och de risker rekyll innebär kan förhindras genom lämpliga försiktighetsåtgärder som beskrivs nedan.

| | | |
|----|--|-----|
| 22 | Kantojärjestelmien yhdistelmät..... | 100 |
| 23 | Varaosat ja varusteet..... | 100 |
| 24 | Hävittäminen..... | 101 |
| 25 | EU-vaatimustenmukaisuusvakuutus..... | 101 |
| 26 | Yhteystiedot..... | 101 |
| 27 | Yleisiä turvallisuusohjeita sähkötyökaluille | 101 |

1 Alkusanat

Arvoisa asiakas,

kiitämme sinua STIHLin tuotteen valinnasta. STIHL kehittää ja valmistaa huippuluokan tuotteita pitäen suunnittelun lähtökohdana asiakkaidensa tarpeita. Näin pystymme tarjoamaan asiakkaillemme tuotteita, jotka toimivat luotettavasti myös äärimmäisen vaativissa olosuhteissa.

STIHL tunnetaan myös erinomaisesta asiakaspalvelustaan. Jälleenmyyjämme huolehtivat sekä asiantuntevasta neuvonnasta ja opastuksesta että kattavien teknisten palvelujen tarjoamisesta.

STIHL on sitoutunut kestävään ja vastuulliseen vuorovaikutukseen luonnon kanssa. Tämän käyttöohjeen tarkoituksena on auttaa sinua käyttämään STIHL-tuotetta turvallisesti ja ympäristöystävällisesti pitkän käyttöajan ajan.

Kiitämme sinua STIHLiä kohtaan osoittamastasi luottamuksesta. Toivomme, että olet tyytyväinen hankkimaasi STIHL-tuotteeseen.



Tohtori Nikolas Stihl

TÄRKEÄÄ! LUE OPAS ENNEN KÄYTTÖÄ JA SÄILYTÄ SE VASTAISTA KÄYTTÖÄ VARTEN.

2 Tietoa tästä käyttöohjeesta

2.1 Tuotetta koskevat asiakirjat

Paikallisia turvallisuusohjeita on noudatettava.

- ▶ Lue tämän käyttöohjeen lisäksi myös seuraavat oppaat varmistaen, että olet ymmärtänyt niiden sisällön, ja säilytä ne:
 - Käytettävän STIHL-kombityökalun käyttöohje
 - Käytettävän leikkuuterän käyttöohje ja pakkaus
 - Kantojärjestelmien käyttöohje
 - STIHL AR -akun käyttöohje
 - Tuotteen "Liitoskaapelilla varustettu vyölaukku AP" käyttöohje
 - STIHL AP -akun turvallisuusohjeet

- Laturien STIHL AL 101, 301, 301-4, 500 käyttöohje
- STIHL-akkuja ja sisäänrakennetuilla akuilla varustettuja tuotteita koskevia turvallisuustietoja: www.stihl.com/safety-data-sheets

Lisätietoja STIHL connected -toiminnosta ja yhteensopivista laitteista sekä UKK löytyvät osoitteessa www.connect.stihl.com, ja ne ovat saatavilla myös STIHL-erikoisliikkeessä.

Bluetooth®-merkki ja -kuvamerkit (logot) ovat Bluetooth SIG, Inc.:n rekisteröityjä tavaramerkkejä ja omaisuutta. STIHL käyttää näitä sana- ja kuvamerkkejä lisenssoikeuksilla.

Akut, joissa on  ovat varustettuja Bluetooth®-radioliitännällä. Paikallisia käyttörajoituksia (esimerkiksi lentokoneissa tai sairaaloissa) on noudatettava.

2.2 Tekstin sisältämien varoitusten merkitseminen

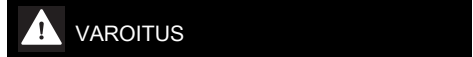

VAROITUS

- Tämä teksti muistuttaa vaaroista, jotka voivat johtaa vakavaan loukkaantumiseen tai jopa kuolemaan.
 - ▶ Tekstissä mainittujen toimenpiteiden avulla on mahdollista välttää vakava loukkaantuminen tai jopa kuolema.

HUOMAUTUS

- Tämä teksti muistuttaa vaaroista, jotka voivat johtaa esinevahinkoihin.
 - ▶ Tekstissä mainittujen toimenpiteiden avulla on mahdollista välttää esinevahingot.

2.3 Tekstissä käytetyt symbolit



Tämä merkki viittaa johonkin tämän käyttöohjeen lukuun.

3 Yleiskuva

3.1 Kombimoottori ja akku

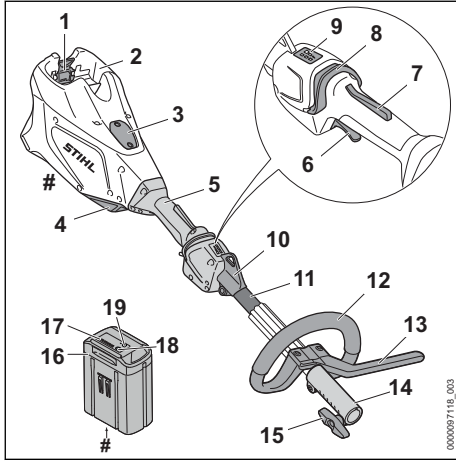

- 1 Lukitusvipu**
Lukitusvivulla akku voidaan lukita akkulokeroon.
- 2 Akkulokero**
Akkulokero toimii akun säilytystilana.
- 3 Suojus⁹**
Suojus toimii sijoituspaikkana Smart Connector 2 A:lle.
- 4 Ilmansuodatin**
Ilmansuodatin suodattaa moottorin imuilman.
- 5 Takakahva**
Takakahva on tarkoitettu kombimoottorin käyttöön, pitämiseen ja sen ohjaamiseen.
- 6 Kytkentävipu**
Kytkentävipua käytetään kombimoottorin käynnistämiseen ja pysäyttämiseen.
- 7 Kytkentävivun lukitsin**
Kytkentävivun lukitsin vapauttaa kytkentävivun toiminnan.
- 8 Liukukytkin lukituksen vapauttamiseen**
Lukituksen vapauttamiseen tarkoitettu liukukytkin on tarkoitettu kombimoottorin päälle kytkemiseen ja tehoton säätämiseen.
- 9 LED-valot**
LED-valot osoittavat asetetun tehoton.

10 Kantosilmukka

Kantosilmukka on tarkoitettu kantojärjestelmän kiinnittämiseen.

11 Varsi

Varsi yhdistää kaikki laitteen osat toisiinsa.

12 Rengaskahva

Rengaskahva on tarkoitettu kombimoottorin pitämiseen ja ohjaamiseen.

13 Askelrajoitin

Askelrajoitin rajoittaa käyttäjän jalan ja metalliterän välistä etäisyyttä.

14 Kytkenäholkki

Kytkenäholkki yhdistää kombimoottorin kombityökaluun.

15 Sormiruuvi

Sormiruuvi lukitsee kombityökalun varteen.

16 Akku

Akku toimii kombimoottorin energialähteenä.

17 LED-valot

LED-valot ilmaisevat akun varaustilan ja akun häiriöt.

18 Painike

Tämä painike aktivoi akun LED-merkkivalot. Se ottaa käyttöön ja poistaa käytöstä Bluetooth®-radioliitännän (jos saatavilla).

19 LED-valo "BLUETOOTH®" (vain akuissa, joissa on)

LED-valo ilmaisee Bluetooth®-radioliitännän olevan käytössä ja poissa käytöstä.

Koneen numerolla varustettu arvokilpi

3.2 Symbolit

Symbolit löytyvät usein kombimoottorin ja akun päältä ja niiden merkitys on seuraava:



1 LED-valo palaa punaisena. Akku on liian kuuma tai liian kylmä.



4 LED-valoa vilkkuu punaisina. Akussa on häiriö.



Kytke KombiMotor päälle ja aseta tehoton työntämällä lukituksen vapauttamiseen tarkoitettua liukukytintä eteenpäin.



Tämä symboli ilmaisee lukituksen vapauttamiseen tarkoitettua liukukytintä sijainnin.

⁹Suojus on osa moottorikotelo. Irrota suojus vain Smart Connector 2 A:n asennusta varten ja säilytä se turvallisesti myöhempiä asennuksia varten. Käytä aina kombimoottoria, jossa on sisäänrakennettu kansi tai Smart Connector 2 A.



Direktiivin 2000/14/EY mukainen taattu äänitehotaso dB(A):na, jotta erilaisten tuotteiden melupäästöt olisivat vertailukelpoisia.



Akussa on Bluetooth®-radioliitäntä ja se voidaan yhdistää STIHL connected -appiin.



Symbolin vieressä oleva arvo ilmoittaa akun energiasisällön kennovalmistajan ilmoittamien tietojen perusteella. Käyttötilanteissa käytettävissä oleva energiasäilytys on tätä pienempi.



Älä hävitä tuotetta talousjätteen mukana.

4 Turvallisuuohjeet

4.1 Varoitusmerkit

Kombimootorin tai akun päälle sijoitettujen varoitusmerkkien merkitys on seuraava:



Noudata turvallisuusohjeita ja toimi niiden sisältämien ohjeiden mukaisesti.



Lue, ymmärrä ja tallenna käyttöohjeet myöhemmää käyttöä varten.



Poista akku työtaukojen sekä laitteen kuljettamisen, säilytyksen, huollon ja korjauksen ajaksi.



Säilytä turvallinen etäisyys.



Suojaa akku kuumuudelta ja avotulelta.



Älä upota akkua nesteisiin.

4.2 Määräystenmukainen käyttö

Kombimootoria STIHL KMA 135 R käytetään eri STIHLin kombityökalujen käyttölaitteena.

Kombimootoria voidaan käyttää sateessa.

Kombimootorin oksasahan energianlähteenä on STIHL AP- tai STIHL AR -akku.

Akku ja yhdessä STIHL connected -apin kanssa mahdollistavat akun personoinnin ja akkua koskevien tietojen välittämisen Bluetooth®-tekniikan avulla.

VAROITUS

- Akkujen, joita STIHL ei ole hyväksynyt kombimootoria varten, käyttö voi aiheuttaa tulipalon tai räjähdyksen. Seurauksena voi olla vakava tai hengenvaarallinen loukkaantuminen ja esinevahinkoja.
 - ▶ Käytä kombimootorissa akkua STIHL AP tai STIHL AR.
- Jos kombimootoria tai akkua käytetään laitteille määritellystä käyttötarkoituksesta poikkeavasti, seurauksena voi olla sekä vakava tai jopa hengenvaarallinen loukkaantuminen että esinevahinkoja.
 - ▶ Käytä kombimootoria tämän käyttöohjeen mukaisesti.
 - ▶ Käytä akkua tässä käyttöohjeessa, STIHL AR -akun käyttöohjeessa, STIHL connected -apissa ja osoitteessa www.connect.stihl.com kuvatulla tavalla.

4.3 Käyttäjää koskevat vaatimukset

VAROITUS

- Käyttäjä ei kykene tunnistamaan eikä arvioimaan kombimootoriin ja akkuun liittyviä vaaroja, ellei hän ei ole saanut asianmukaista perehdytystä laitteen käyttöön. Käyttäjä tai sivulliset saattavat loukkaantua vakavasti tai jopa hengenvaarallisesti.
 - ▶ Lue käyttöohje ja varmista, että olet ymmärtänyt sen sisällön. Säilytä käyttöohje myöhemmää käyttöä varten.
 - ▶ Jos luovutat kombimootorin tai akun toiselle henkilölle: anna käyttöohjeet mukaan.
 - ▶ Varmista, että käyttäjä täyttää seuraavat ehdot:
 - Käyttäjä on valpas.
 - Käyttäjä pystyy fyysisten, aistinvaraisten ja henkisten kykyjensä puolesta käyttämään kombimootoria tai akkua ja siten työskentelemään sillä. Jos käyttäjällä on rajalliset fyysiset, sensoriset tai henkiset kyvyt, hän saa työskennellä ruohonleikkurilla vain vastuuhenkilön valvonnassa tai tämän antamien ohjeiden mukaan.
 - Käyttäjä ei voi tunnistaa ja arvioida kombimootoriin ja akkuun liittyviä vaaroja.
 - Käyttäjä on täysi-ikäinen tai kansallisten määräysten mukaisessa valvotussa ammattikoulutuksessa.
 - Käyttäjä on saanut STIHL-erikoisliikkeeltä tai joltakin muulta asiantuntevalta henkilöltä perehdytyksen kombimooto-

rin käyttöön, ennen kuin hän työskentelee laitteella ensimmäistä kertaa.

- Käyttäjää ei ole alkoholin, lääkkeiden tai huumeiden vaikutuksen alainen.
- ▶ Jos jokin asia on jäänyt sinulle epäselväksi: ota yhteyttä STIHL-erikoisliikkeeseen.

4.4 Vaatetus ja varustus

▲ VAROITUS

- Työskentelyn aikana pitkät hiukset saattavat joutua kombimoottorin sisään. Käyttäjä voi loukkaantua vakavasti.
 - ▶ Sido pitkät hiukset yhteen ja varmista, että ne ovat olkapäiden yläpuolella.
- Putoavat esineet voivat aiheuttaa päävammoja.
 - ▶ Jos esineitä saattaa pudota työskentelyn aikana: käytä suojakypärää.
- Työskentelyn aikana ilmaan saattaa nousta pölyä. Sisään hengitetty pöly voi olla haitallista terveydelle ja aiheuttaa allergisia reaktioita.
 - ▶ Jos muodostuu pölyä: käytä hengityssuojainta.
- Työskentelyyn sopimaton vaatetus saattaa takertua kiinni puustoon, risuihin ja kombimoottoriin. Käyttäjä voi loukkaantua vakavasti, mikäli hän ei ole pukeutunut sopivaan työskentelyvaatetukseen.
 - ▶ Käytä tiukasti kehoa vasten istuvaa vaate-tusta.
 - ▶ Riisu huivit ja korut yltäsi.
- Käyttäjä voi liukastua, mikäli hän ei käytä sopivia työskentelyjalkineita. Käyttäjä voi loukkaantua.
 - ▶ Käytä tukevia, umpinaisia ja karkeapohjaisia jalkineita.

4.5 Työskentelyalue ja ympäristö

4.5.1 Kombimoottori

▲ VAROITUS

- Sivulliset, lapset ja eläimet eivät pysty tunnistamaan eivätkä arvioimaan kombimoottorista aiheutuvia vaaroja. Sivulliset, lapset ja eläimet saattavat loukkaantua vakavasti.
 - ▶ Pidä sivulliset henkilöt, kuten lapset, ja eläimet, etäällä työskentelyalueelta.
 - ▶ Älä jätä kombimoottoria valvomatta.
 - ▶ Varmista, etteivät lapset voi leikkiä kombimoottorilla.
- Kombimoottorin sähköosat voivat synnyttää kipinöitä. Kipinät voivat aiheuttaa helposti syttyvässä tai räjähdysalttiissa ympäristössä tulipalon ja räjähdyksen. Seurauksena voi olla

vakava tai hengenvaarallinen loukkaantuminen ja esinevahinkoja.

- ▶ Älä työskentele helposti syttyvässä tai räjähdysalttiissa ympäristössä.

4.5.2 Akku

▲ VAROITUS

- Sivulliset, lapset ja eläimet eivät kykene tunnistamaan eivätkä arvioimaan akusta aiheutuvia vaaroja. Sivulliset, lapset ja eläimet saattavat loukkaantua vakavasti.
 - ▶ Pidä sivulliset henkilöt, lapset ja eläimet loitolla.
 - ▶ Älä jätä akkua valvomatta.
 - ▶ Varmista, etteivät lapset voi leikkiä akulla.
- Akkua ei ole suojattu kaikilta ympäristötekeijöiltä. Jos akku altistuu tietyille ympäristövaikutuksille, se voi syttyä tuleen, räjähtää tai vaurioitua peruuttamattomasti. Seurauksena voi olla vakava loukkaantuminen ja aineellisia vahinkoja.



- ▶ Suojaa akku kuumuudelta ja avotulelta.
- ▶ Älä heitä akkua tuleen.



- ▶ Älä lataa, käytä ja säilytä akkua määriteltyjen lämpötilarajojen ulkopuolella, 20.3.
- ▶ Älä upota akkua nesteisiin.
- ▶ Pidä akku etäällä metallisista pienesineistä.
- ▶ Älä altista akkua suurelle paineelle.
- ▶ Älä altista akkua mikroaalloille.
- ▶ Suojaa akku kemikaaleilta ja suoloilta.

4.6 Turvallinen toimintakunto

4.6.1 Kombimoottori

Kombimoottori on turvallisessa toimintakunnossa, kun seuraavat edellytykset täyttyvät:

- Kombimoottorissa ei ole vaurioita.
- Kombimoottori on puhdas.
- Hallintalaitteet toimivat moitteettomasti, eikä hallintalaitteisiin ole tehty muutoksia.
- Jokin tässä käyttöohjeessa kuvattu kombityökalu on asennettu.
- Kombityökalu on asennettu oikein.
- Kombimoottoriin on asennettu ainoastaan alkuperäisiä STIHL-varusteita.
- Varusteet on asennettu oikein.

▲ VAROITUS

- Jos laite ei ole turvallisessa toimintakunnossa, osat saattavat toimia virheellisesti. Myös turvalaitteet saattavat tällöin lakata toimimasta.

Tämä voi johtaa vakavaan tai hengenvaaralliseen loukkaantumiseen.

- ▶ Työskentele vahingoittumattoman kombimootorin kanssa.
- ▶ Jos kombimootori on likainen: Puhdista kombimootori.
- ▶ Älä tee kombimootoriin muutoksia. Poikkeus: Tässä käyttöohjeessa kuvatut kombityökalut ovat sallittuja.
- ▶ Jos hallintalaitteet eivät toimi: Älä työskentele kombimootorilla.
- ▶ Asenna kombimootoriin ainoastaan alkuperäisiä STIHL-varusteita.
- ▶ Kiinnitä kombityökalu kombityökalun käyttöohjeen kuvauksen mukaisesti.
- ▶ Asenna varusteet käyttöohjeen tai lisävarusteen käyttöohjeen mukaisesti.
- ▶ Älä työnnä esineitä kombimootorissa oleviin aukkoihin.
- ▶ Uusi kuluneet tai vaurioituneet ohjekilvet.
- ▶ Jos jokin asia on jäänyt sinulle epäselväksi: ota yhteyttä STIHL-erikoisliikkeeseen.

4.6.2 Akku

Akku on turvallisessa toimintakunnossa, jos seuraavat edellytykset täyttyvät:

- Akussa ei ole vaurioita.
- Akku on puhdas ja kuiva.
- Akku toimii moitteettomasti, eikä akussa ole muutoksia.

▲ VAROITUS

- Akkua ei voida enää käyttää turvallisesti, mikäli akku ei ole turvallisessa toimintakunnossa. Seurauksena voi olla vakava loukkaantuminen.
 - ▶ Käytä akkua vain, jos siinä ei ole minkäänlaisia vaurioita.
 - ▶ Älä lataa vaurioitunutta tai viallista akkua.
 - ▶ Jos akku on likaantunut: Puhdista akku.
 - ▶ Jos akku on märkä tai kostea: Anna akun kuivua,  20.4.
 - ▶ Älä tee akkuun muutoksia.
 - ▶ Älä työnnä esineitä akussa oleviin aukkoihin.
 - ▶ Älä yhdistä ja oikosulje akun sähkökoskettimia metalliesineillä.
 - ▶ Älä avaa akkua.
 - ▶ Uusi kuluneet tai vaurioituneet ohjekyltit.
- Vaurioituneesta akusta saattaa vuotaa nestettä. Iho tai silmät voivat ärsyntyä, jos iho tai silmät joutuvat kosketuksiin nesteen kanssa.
 - ▶ Vältä joutumista kosketuksiin nesteen kanssa.

- ▶ Jos iho on joutunut kosketuksiin nesteen kanssa: pese altistuneet ihoalueet runsaalla vedellä ja saippualla.
- ▶ Jos ainetta on joutunut silmiin: Huuhtele silmiä runsaalla vedellä vähintään 15 minuutin ajan ja hakeudu lääkäriin.
- Vaurioituneesta tai viallisesta akusta voi poistua outoja hajuja tai savua. Tällainen akku saattaa myös syttyä tuleen. Seurauksena voi olla vakava tai hengenvaarallinen loukkaantuminen ja esinevahinkoja.
 - ▶ Jos akusta poistuu outoja hajuja tai savua: Älä käytä akkua ja pidä se etäällä palavista materiaaleista.
 - ▶ Jos akku syttyy palamaan: yritä sammuttaa akku tulensammuttimella tai vedellä.

4.7 Työskentely

▲ VAROITUS

- Eräissä tilanteissa käyttäjä ei enää pysty työskentelemään keskittyneesti. Käyttäjä voi kompastua, kaatua ja loukkaantua vakavasti.
 - ▶ Työskentele rauhallisesti ja harkitusti.
 - ▶ Jos valaistus ja näkyvyys on heikko: Älä työskentele kombimootorin kanssa.
 - ▶ Käytä kombimootoria yksin.
 - ▶ Kiinnitä huomiota esteisiin.
 - ▶ Työskentele maanpinnalla seisten ja huolehdi tasapainosi säilymisestä. Jos sinun on työskenneltävä korkealla: käytä nostolavaa tai tukevaa telineitä.
 - ▶ Jos tunnet olosi väsyneeksi: Pidä tauko.
- Jos kombimootorissa ilmenee muutoksia tai kombimootorin käyttäytyminen muuttuu työskentelyn aikana, kombimootori ei ole enää turvallisessa toimintakunnossa. Seurauksena voi olla vakava loukkaantuminen ja aineellisia vahinkoja.
 - ▶ Lopeta työt, poista akku ja ota yhteyttä STIHL-erikoisliikkeeseen.
- Kombimootori saattaa täristä työskentelyn aikana.
 - ▶ Käytä käsineitä.
 - ▶ Pidä taukoja työskentelyn aikana.
 - ▶ Jos havaitset merkkejä verenkiertohäiriöistä: hakeudu lääkäriin.
- Käyttäjä saattaa joutua vaaratilanteessa paniikin valtaan ja jättää tällöin riisumatta kantojärjestelmän yltään. Käyttäjä voi loukkaantua vakavasti.
 - ▶ Harjoittele kantojärjestelmän riisumista.

⚠ VAARA

- Kombimoottori voi joutua kosketuksiin jännitteisten kaapeleiden kanssa ja vahingoittaa niitä, jos laitteella työskennellään ympäristössä, jossa sijaitsee jännitteisiä kaapeleita. Käyttäjä voi loukkaantua vakavasti tai jopa hengenvaarallisesti.



- ▶ Säilytä vähintään 15 metrin etäisyys jännitteisiin kaapeleihin.

4.8 Kuljettaminen

4.8.1 Kombimoottori

⚠ VAROITUS

- Kombimoottori voi kaatua tai liikkua paikaltaan kuljetuksen aikana. Seurauksena voi olla loukkaantuminen ja esinevahinkoja.



- ▶ Poista akku.

- ▶ Jos kombityökalu on asennettuna: Kuljeta kombimoottoria kuten asennetun kombityökalun käyttöohjeessa kuvataan.
- ▶ Varmista kombimoottori kiinnityshihnoilla, vöillä tai verkolla siten, että se ei pääse kaatumaan ja liikkumaan.

4.8.2 Akku

⚠ VAROITUS

- Akkua ei ole suojattu kaikilta ympäristötekijöiltä. Erälle ympäristötekijöille altistunut akku saattaa vahingoittua. Tästä voi olla seurauksena esinevahinkoja.
 - ▶ Älä kuljeta vaurioitunutta akkua.
- Akku voi kaatua tai liikkua paikaltaan kuljetuksen aikana. Seurauksena voi olla loukkaantuminen ja esinevahinkoja.
 - ▶ Pakkaa akku pakkaukseen niin, ettei se voi liikkua paikaltaan.
 - ▶ Kiinnitä pakkaus siten, ettei se voi liikkua paikaltaan.

4.9 Säilytys

4.9.1 Kombimoottori

⚠ VAROITUS

- Lapset eivät kykene tunnistamaan eivätkä arvioimaan kombimoottorista aiheutuvia vaaroja. Lapset voivat loukkaantua vakavasti.



- ▶ Poista akku.

- ▶ Säilytä kombimoottori poissa lasten ulottuvilta.
- Kosteus voi syövyttää kombimoottorin sähkökoskettimia ja metalliosia. Kombimoottori voi vaurioitua.



- ▶ Poista akku.

- ▶ Säilytä kombimoottoria puhtaana ja kuivana.

4.9.2 Akku

⚠ VAROITUS

- Lapset eivät kykene tunnistamaan eivätkä arvioimaan akusta aiheutuvia vaaroja. Lapset voivat loukkaantua vakavasti.
 - ▶ Säilytä akku poissa lasten ulottuvilta.
- Akkua ei ole suojattu kaikilta ympäristötekijöiltä. Eräiden ympäristötekijöiden vaikutuksille altistunut akku saattaa vahingoittua korjauskelvottomaksi.
 - ▶ Säilytä akku puhtaana ja kuivana.
 - ▶ Säilytä akku suljetussa tilassa.
 - ▶ Säilytä akku erillään kombimoottorista.
 - ▶ Jos akkua säilytetään laturissa: Irrota verkkopistoke pistorasiasta ja säilytä akkua varaustasolla välillä 40–60 % (2 vihreää LED-valoa palaa).
 - ▶ Älä säilytä akkua määritettyjen lämpötilarajojen ulkopuolella,  20.3.

4.10 Puhdistus, huolto ja korjaus

⚠ VAROITUS

- Jos akku on paikallaan laitteessa puhdistuksen, huollon tai korjauksen aikana, kombimoottori saattaa käynnistyä vahingossa. Seurauksena voi olla vakava loukkaantuminen ja aineellisia vahinkoja.



- ▶ Poista akku.









- Voimakkaat puhdistusaineet, vesisuihkeella peseminen tai terävät esineet voivat vaurioittaa kombimoottoria tai akkua. Jos kombimoottoria tai akkua ei puhdisteta oikein, laitteiden osat saattavat toimia virheellisesti. Myös turvalaitteet saattavat tällöin lakata toimimasta. Seurauksena voi olla vakava loukkaantuminen.

- ▶ Puhdista kombimoottori ja akku tämän käyttöohjeen mukaisesti.
- Jos kombimoottoria tai akkua ei huolleta tai korjata oikein, laitteiden osat saattavat toimia virheellisesti. Myös turvalaitteet saattavat tällöin lakata toimimasta. Tämä voi johtaa vakavaan tai hengenvaaralliseen loukkaantumiseen.
 - ▶ Älä yritä itse huoltaa tai korjata kombimoottoria ja akkua.
 - ▶ Jos kombimoottori tai akku vaativat huoltoa tai korjaamista: ota yhteyttä STIHL-erikoisliikkeeseen.

5 Kombimoottorin valmistelu käyttövalmiiksi

5.1 Kombimoottorin valmistelu käyttövalmiiksi

Seuraavat toimenpiteet on suoritettava aina ennen työskentelyn aloittamista:

- ▶ Varmista, että seuraavat laitteet ovat turvallisessa kunnossa:
 - Kombimoottori,  4.6.1.
 - Kombityökalu, kombityökalun käyttöohjeen kuvauksen mukaisesti.
 - Akku,  4.6.2.
- ▶ Tarkasta akku,  12.2.
- ▶ Lataa akku täyteen latureiden STIHL AL 101, 301, 301-4, 500 käyttöohjeessa kuvatulla tavalla.
- ▶ Puhdista kombimoottori,  17.1.
- ▶ Asenna rengaskahva,  8.1.
- ▶ Jos käytössä on FS-KM tai RG-KM yhdessä metalliterien kanssa: Asenna askelrajoitin,  8.2.
- ▶ Kiinnitä kombityökalu kombityökalun käyttöohjeen kuvauksen mukaisesti.
- ▶ Jos käytössä on FS-KM, RG-KM tai HL-KM: Kiinnitä ja säädä antojärjestelmä,  9.1.
- ▶ Säädä rengaskahva,  9.2.
- ▶ Tarkista hallintalaitteet,  12.1.
- ▶ Jos nämä toimenpiteet eivät ole mahdollisia: Älä käytä kombimoottoria ja ota yhteyttä STIHL-erikoisliikkeeseen.

5.2 Akun liittäminen STIHL connected -appiin Bluetooth®-radioliitäntän avulla

- ▶ Aktivoi mobiilipäätelaitteen Bluetooth®-radioliitäntä.
- ▶ Ota käyttöön akun Bluetooth®-radioliitäntä,  7.1.

- ▶ Lataa STIHL connected -appi App Storesta mobiililaitteellesi ja luo tili.
- ▶ Avaa STIHL connected -appi ja kirjaudu sisään.
- ▶ Liitä akku STIHL connected -appiin ja seuraa ohjeita näytöltä.

Yhteystiedot ja lisätiedot löytyvät osoitteesta <https://support.stihl.com> tai STIHL connected -apista.

STIHL Connected -appi on käytettävissä markkina-alueen mukaan.

6 Akun lataaminen ja LED-valot

6.1 Akun lataaminen

Latausaikaan vaikuttavat monet eri tekijät, kuten akun lämpötila ja ympäristön lämpötila. Noudata suositeltuja lämpötila-alueita optimaalisen suorituskyvyn varmistamiseksi,  20.4. Todellinen latausaika saattaa poiketa valmistajan ilmoittamasta latausajasta. Latausaika ilmoitetaan osoitteessa www.stihl.com/charging-times.

- ▶ Lataa akku latureiden STIHL AL 101, 301, 301-4, 500 käyttöohjeessa olevan kuvauksen mukaan.

6.2 Lataustilan tarkastaminen

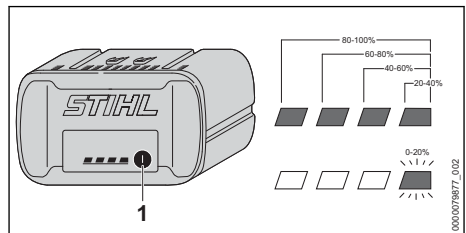

- ▶ Paina painiketta (1). Lataustila ilmaistaan vihreillä LED-valoilla, jotka palavat n. 5 sekunnin ajan.
- ▶ Jos oikeanpuoleinen vihreä LED-valo vilkkuu: Lataa akku.

6.3 Akun LED-valot

LED-valot pystyvät ilmaisemaan sekä akun varaustilan että akussa ilmenevät häiriöt. LED-valojen väri voi olla vihreä tai punainen, ja valot voivat joko palaa yhtäjaksoisesti tai vilkkuu.

LED-valot ilmaisevat varaustilan, jos yhtäjaksoisesti palavien tai vilkkuvien valojen väri on vihreä.

- ▶ Jos LED-valot palavat punaisina tai vilkkuvat: korjaa viat,  19.1. Kombimoottorissa tai akussa on häiriö.

7 Bluetooth®-radioliitännän ottaminen käyttöön ja poistaminen käytöstä

7.1 Bluetooth®-radioliitännän käyttöönotto

- ▶ Jos akussa on Bluetooth®-radioliitäntä: Paina painiketta ja pidä sitä painettuna, kunnes symbolin  vieressä oleva "BLUETOOTH®"-LED palaa sinisenä noin 3 sekunnin ajan. Akun Bluetooth®-radioliitäntä kytketty päälle.

7.2 Bluetooth®-radioliitännän poistaminen käytöstä

- ▶ Jos akussa on Bluetooth®-radioliitäntä: Paina painiketta ja pidä sitä painettuna, kunnes symbolin  vieressä oleva "BLUETOOTH®"-LED vilkkuu sinisenä kuusi kertaa. Akun Bluetooth®-radioliitäntä ei ole käytössä.

8 Kombimoottorin kokoaminen

8.1 Rengaskahvan asennus

- ▶ Katkaise kombimoottorin virta ja poista akku.

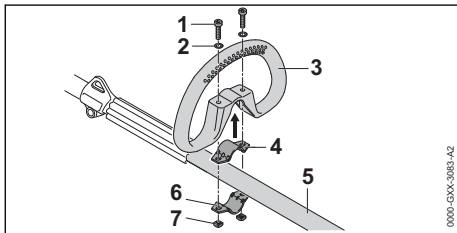

- ▶ Aseta kiristin (4) rengaskahvaan (3).
- ▶ Aseta rengaskahva (3) yhdessä kiristimen (4) kanssa varteen (5).
- ▶ Aseta aluslevyt (2) ruuveihin (1).
- ▶ Paina kiristin (6) vartta (5) vasten.
- ▶ Vie ruuvit (1) rengaskahvan (3) reikiin läpi ja työnnä ne kiristimiin (4 ja 6).
- ▶ Kierrä mutterit (7) kiinni ja kiristä ne kunnolla.

Rengaskahvaa ei saa enää irrottaa tämän jälkeen.

8.2 Rengaskahvan ja askelrajoittimen asentaminen

- ▶ Katkaise kombimoottorin virta ja poista akku.

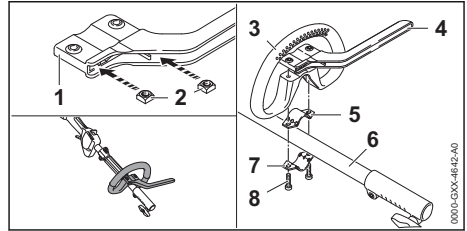

- ▶ Aseta mutterit (2) askelrajoittimeen (1) siten, että reiät ovat kohdakkain.
- ▶ Aseta kiristin (5) rengaskahvaan (3).
- ▶ Aseta rengaskahva (3) yhdessä kiristimen (5) ja askelrajoittimen (4) kanssa varteen (6).
- ▶ Paina kiristin (7) vartta (6) vasten.
- ▶ Kierrä ruuvit (8) paikalleen ja kiristä ne.

9 Kombimoottorin säätämisen käyttäjälle

9.1 Yhden olkan hihnan kiinnittämisen ja säätäminen

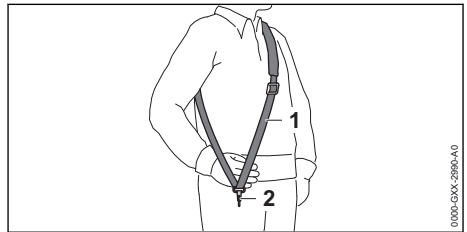

- ▶ Pue yhden olkaimen hihna (1) yles.
- ▶ Säädä yhden olkaimen hihna (1) siten, että jousihaka (2) on suunnilleen kämmenen leveyden verran oikeanpuoleisen lantion alapuolella.

Muut mahdollisesti käytettävät kantojärjestelmät on ilmoitettu tässä käyttöohjeessa,  22.

9.2 Rengaskahvan kohdistaminen ja säätäminen

Rengaskahva voidaan säätää käyttäjän koon ja aiotun käytön kannalta sopivaan asentoon.

- ▶ Katkaise kombimoottorin virta ja poista akku.

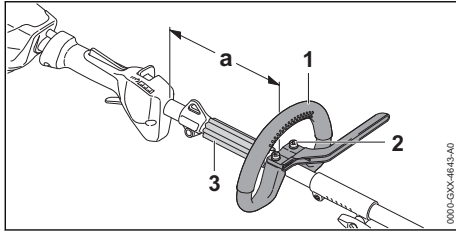

- Löysää ruuvit (2).
- Vedä rengaskahva (1) haluttuun asentoon siten, että seuraavat ehdot täyttyvät:
 - Välikappale (3) sopii rengaskahvan (1) ja kantosilmukan väliin.
 - a = korkeintaan 25 cm
- Kierrä ruuvit (2) niin tiukalle, että rengaskahva (1) ei voi enää kiertää varressa.

10 Akun asentaminen ja irrottaminen

10.1 Akun asettaminen paikalleen

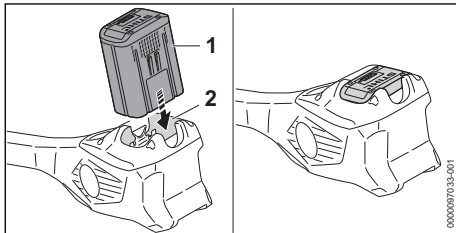

- Paina akku (1) vasteeseen saakka akkulokeron (2).
- Akku (1) lukittuu paikalleen napsahtaen.

10.2 Akun poistaminen

- Aseta kombimoottori tasaiselle alustalle.

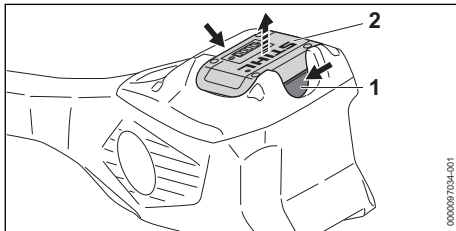

- Paina kumpaakin lukitusvipua (1).
- Akun (2) lukitus on avattu ja akku voidaan poistaa.

11 Kombimoottorin käynnistäminen ja pysäyttäminen

11.1 Kombimoottorin käynnistäminen

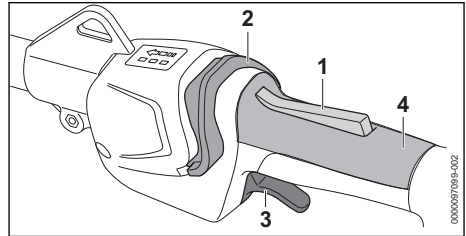

- Tartu oikealla kädellä kombimoottorin käyttökahvaan siten, että peukalo asettuu käyttökahvan tartuntakohdan (4) ympärille.
- Tartu vasemmalla kädellä kombimoottorin rengaskahvaan siten, että peukalo on rengaskahvan ympärillä.
- Paina kytkentävivun lukitsinta (1) kädellä yhtäjaksoisesti.
- Työnnä lukituksen vapautusliukukytkintä (2) peukalolla rengaskahvan suuntaan. LED-valot palavat ja osoittavat viimeksi asetetun tehotoson.
- Paina kytkentävivua (3) etusormella ja pidä sitä painettuna.
- Kombimoottorin kiihtyvyys nousee ja kombimoottori toimii kombityökalun käyttölaitteena.

Mitä pidemmälle kytkentävivua (3) painetaan, sitä nopeammin kombityökalu toimii.

Kombimoottori voidaan käynnistää myös painamalla ensin lukituksen vapautusliukukytkintä (2) ja painamalla sitten kytkentävivun lukitsinta (1) 5 sekunnin kuluessa (kunnes LED-valot vilkkuvat). Kytkentävivun (3) lukitus on nyt vapautettu ja kombimoottori on käyttövalmis.

Kun kytkentävivua (3) ja kytkentävivun lukitus (1) vapautetaan käynnistämisen jälkeen, LED-valot vilkkuvat edelleen 5 sekunnin ajan. Niin kauan kuin LED-valot vilkkuvat, kombimoottori voidaan kytkeä päälle uudelleen painamalla lukituksen vapautuksen liukukytkintä (2).

11.2 Kombimoottorin sammuttaminen

- Irrota ote kytkentävivusta ja kytkentävivun lukitsimesta.
- Odota, kunnes kombityökalu on pysähtynyt.

- ▶ Jos kombityökalu liikkuu edelleen: Poista akku ja ota yhteyttä STIHL-erikoisliikkeeseen. Kombimoottori on viallinen.

12 Kombimoottorin ja akun tarkastus

12.1 Hallintalaitteiden tarkastus

KytKentävivun lukitsin ja kytKentävipu

- ▶ Poista akku.
- ▶ Yritä painaa kytKentävivua painamatta samalla kytKentävivun lukitsinta.
- ▶ Jos kytKentävivun painaminen ei ole mahdollista: älä käytä kombimoottoria ja ota yhteyttä STIHL-erikoisliikkeeseen. KytKentävivun lukitsin on viallinen.
- ▶ Paina kytKentävivun lukitsinta ja pidä sitä painettuna.
- ▶ Paina kytKentävivua ja vapauta vipu.
- ▶ Jos kytKentävipu tai kytKentävivun lukitsin liikkuu jäykästi tai ei palaa lähtöasentoonsa: älä käytä kombimoottoria ja ota yhteyttä STIHL-erikoisliikkeeseen. KytKentävipu tai kytKentävivun lukitsin on viallinen.

Kombimoottorin käynnistäminen

- ▶ Aseta akku paikalleen.
- ▶ Paina kytKentävivun lukitsinta ja pidä sitä painettuna.
- ▶ Työnnä lukituksen vapauttamiseen tarkoitettua liukukytKintä peukalolla rengaskahvan suuntaan.
- ▶ Paina kytKentävivua ja pidä painettuna. Kombityökalu liikkuu.
- ▶ Jos akussa vilkkuu 3 punaista LED-valoa: Poista akku ja ota yhteyttä STIHL-erikoisliikkeeseen. Kombimoottorissa on häiriö.
- ▶ Vapauta kytKentävipu. Kombityökalua ei enää käytetä.
- ▶ Jos kombityökalu liikkuu edelleen: Poista akku ja ota yhteyttä STIHL-erikoisliikkeeseen. Kombimoottori on viallinen.

12.2 Akun tarkastus

- ▶ Paina akussa olevaa painiketta. LED-valot palavat tai vilkkuvat.
- ▶ Jos LED-valot eivät pala tai vilku: Älä käytä akkua ja ota yhteyttä STIHL:in jälleenmyyjään. Akussa on häiriö.

13 Työt kombimoottoria käyttäen

13.1 Kombimoottorin pitäminen ja ohjaaminen

Asennetusta kombityökalusta ja käytöstä riippuen kombimoottoria on pidettävä ja ohjattava eritavoin.

- ▶ Pidä ja ohjaa kombimoottoria kuten asennetun kombityökalun käyttöohjeessa sanotaan.

13.2 Tehotason säätäminen

Valittavissa on käytön mukaan voidaan asettaa 3 tehotasoa. LED-valot osoittavat asetetun tehotason. Mitä suurempi tehotaso on, sitä nopeammin kombimoottoria voidaan käyttää.

Asetettu tehotaso vaikuttaa akun käyttöaikaan. Mitä matalampi tehotaso on, sitä pidempi akun käyttöaika.

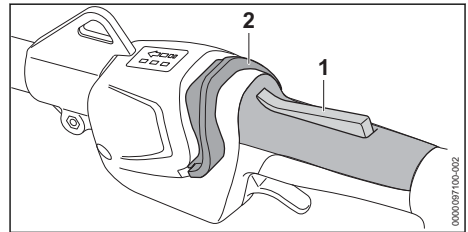

- ▶ Paina kytKentävivun lukitsinta (1) ja pidä sitä painettuna.
- ▶ Työnnä lukituksen vapautusliukukytKintä (2) peukalolla rengaskahvan suuntaan. LED-valot palavat ja osoittavat asetetun tehotason.
- ▶ Työnnä lukituksen vapauttamiseen tarkoitettua liukukytKintä (2) eteenpäin, pidä hetken paikallaan ja anna jousen vetää se takaisin. Seuraava tehotaso on asetettu. Kolmatta tehotasoa seuraa jälleen ensimmäinen tehotaso.
- ▶ Työnnä lukituksen vapauttamiseen tarkoitettua liukukytKintä (2) eteenpäin, pidä hetken paikallaan ja anna jousen vetää se takaisin. Toista tätä kunnes haluttu tehoalue on kytketty.

Jokaista kombityökalua voidaan käyttää jokaisella tehoalueella.

13.3 Työskentely

Valitusta kombityökalusta riippuen kombimoottorin avulla voidaan tehdä erilaisia töitä.

- ▶ Noudata aina työskennellessäsi asennetun kombityökalun käyttöohjetta.

14 Työskentelyn jälkeen

14.1 Työskentelyn jälkeen

- ▶ Katkaise kombimoottorin virta ja poista akku.
- ▶ Jos kombimoottori on märkä: Anna kombimoottorin kuivua.
- ▶ Jos akku on märkä tai kostea: anna akun kuivua,  20.4.
- ▶ Puhdista kombimoottori.
- ▶ Puhdista akku.

15 Kuljettaminen

15.1 Kombimoottorin kuljetus

- ▶ Katkaise kombimoottorin virta ja poista akku.

Kombimoottorin kantaminen

- ▶ Kanna kombimoottoria yhdellä kädellä rungosta siten, että kombityökalu osoittaa taaksepäin ja kombimoottori on tasapainossa.

Kombimoottorin kuljettaminen ajoneuvossa

- ▶ Kiinnitä kombimoottori siten, ettei kombimoottori voi kaatua eikä liikkua paikaltaan.

15.2 Akun kuljettaminen

- ▶ Katkaise kombimoottorin virta ja poista akku.
- ▶ Varmista, että akku on turvallisessa kunnossa.
- ▶ Pakkaa akku niin, ettei se voi liikkua paikaltaan.
- ▶ Kiinnitä pakkaus siten, ettei se voi liikkua paikaltaan.

Akun kuljettamisen yhteydessä on noudatettava vaarallisten tavaroiden kuljettamista koskevia määräyksiä. Akku kuuluu luokkaan UN 3480 (litiumioniakut), ja se on testattu YK:n käsikirjan "Kokeet ja kriteerit" osan III alakohdan 38.3 mukaisesti.

Kuljetusmääräykset on ilmoitettu osoitteessa www.stihl.com/safety-data-sheets.

16 Säilytys

16.1 Kombimoottorin säilytys

- ▶ Katkaise kombimoottorin virta ja poista akku.
- ▶ Irrota kombityökalu kombityökalun käyttöohjeen kuvauksen mukaisesti.
- ▶ Säilytä kombimoottoria siten, että seuraavat edellytykset täyttyvät:
 - Kombimoottori ei voi kaatua tai liikkua paikaltaan.
 - Kombimoottori on poissa lasten ulottuvilta.
 - Kombimoottori on puhdas ja kuiva.

16.2 Akun säilyttäminen

STIHL suosittelee pitämään akun varaustason säilytyksen aikana välillä 40-60 % (2 vihreää LED-valoa palaa).

- ▶ Säilytä akku siten, että seuraavat edellytykset täyttyvät:
 - Akku on poissa lasten ulottuvilta.
 - Akku on puhdas ja kuiva.
 - Akku on suljetussa tilassa.
 - Akku on erillään kombimoottorista.
 - Jos akkua säilytetään laturissa: Irrota verkkopistoke pistorasiasta ja säilytä akkua varaustasolla välillä 40-60 % (2 vihreää LED-valoa palaa).
 - Akkua ei säilytetä määritettyjen lämpötilarojen ulkopuolella,  20.3.

HUOMAUTUS

- Jos akkua ei säilytetä tässä käyttöohjeessa kuvatulla tavalla, akku voi syväpurkautua ja vaurioitua siten korjauskelvottomaksi.
 - ▶ Lataa tyhjentynyt akku ennen varastointia. STIHL suosittelee pitämään akun varaustason säilytyksen aikana välillä 40-60 % (2 vihreää LED-valoa palaa).
 - ▶ Säilytä akku erillään kombimoottorista.

17 Puhdistaminen

17.1 Kombimoottorin puhdistus

- ▶ Katkaise kombimoottorin virta ja poista akku.
- ▶ Puhdista kombimoottori kostealla liinalla.
- ▶ Poista roskat akkulokerosta ja puhdista akkulokero kostealla liinalla.
- ▶ Puhdista akkulokeron sisällä olevat sähkökoskettimet siveltimellä tai pehmeällä harjalla.

17.2 Ilmasuodattimen puhdistaminen

- ▶ Katkaise kombimoottorin virta ja poista akku.

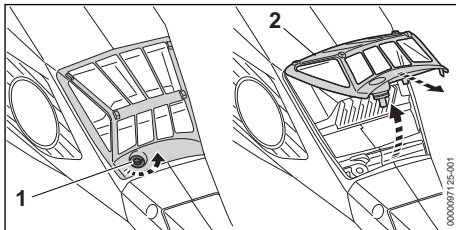

- ▶ Puhdista ilmasuodattimen (2) ympäristö kostealla liinalla tai pensselillä.
- ▶ Käännä ruuvia (1) vastapäivään, kunnes ilmasuodatin (2) voidaan poistaa.
- ▶ Taita ilmasuodatin (2) ylös ja irrota.

- ▶ Huuhtelee karkea lika ilmansuodattimen (2) ulkopuolelta juoksevalla vedellä.
- ▶ Jos ilmansuodatin (2) on vaurioitunut: vaihda ilmansuodatin (2).
- ▶ Anna ilmansuodattimen (2) kuivua ilmassa.
- ▶ Pane ilmansuodatin (2) koteloon ja taita ylös. Ilmansuodattimen (2) on oltava samassa tasossa kotelon kanssa joka kohdaltaan.
- ▶ Kierrä ruuvi (1) paikalleen ja kiristä se.

17.3 Akun puhdistus

- ▶ Puhdista akku kostealla liinalla.

18 Huoltaminen ja korjaaminen

18.1 Huoltovälit

Huoltovälit riippuvat ympäristö- ja työskentelyolosuhteista. STIHL suosittelee noudattamaan seuraavia huoltovälejä:

19 Häiriöiden poistaminen

19.1 Kombimoottorin ja akun häiriöiden poistaminen

| Häiriö | Akun LED-valot | Syy | Korjaustoimenpide |
|---|--------------------------------|---|--|
| Kombimoottori ei käynnisty päälle kytkettäessä. | 1 LED-valo vilkku vihreänä. | Akun varaus on liian pieni. | ▶ Lataa akku täyteen kuten latureiden STIHL AL 101, 301, 301-4, 500 käyttöohjeessa on kuvattu. |
| | 1 LED-valo palaa punaisena. | Akku on liian kuuma tai liian kylmä. | ▶ Poista akku. ▶ Anna akun jäähtyä tai lämmetä. |
| | 3 LED-valoa vilkkuu punaisena. | Kombimoottorissa on häiriö. | ▶ Poista akku. ▶ Puhdista akkulokeron sisällä olevat sähköiset koskettimet. ▶ Aseta akku paikalleen. ▶ Kytke kombimoottori päälle. ▶ Jos 3 punaista LED-valoa vilkkuu edelleen: älä käytä kombimoottoria ja ota yhteyttä STIHL-erikoisliikkeeseen. |
| | 3 punaista LED-valoa palaa. | Kombimoottori on liian kuuma. | ▶ Poista akku. ▶ Anna kombimoottorin jäähtyä. |
| | 4 LED-valoa vilkkuu punaisina. | Akussa on häiriö. | ▶ Ota akku pois laitteesta ja asenna se uudelleen. ▶ Kytke kombimoottori päälle. ▶ Jos 4 punaista LED-valoa vilkkuu edelleen: älä käytä akkua ja ota yhteyttä STIHL-erikoisliikkeeseen. |
| | | Kombimoottorin ja akun välinen sähköyhteys on poikki. | ▶ Poista akku. ▶ Puhdista akkulokeron sisällä olevat sähköiset koskettimet. ▶ Aseta akku paikalleen. |
| | | Kombimoottori tai akku on kostea. | ▶ Anna kombimoottorin tai akun kuivua,  20.4. |
| | | KytKentävipua on jo painettu ennen lukuksen vapauttami- | ▶ Käynnistä kombimoottori tämän käyttöohjeen mukaisesti. |

50 käyttötunnin välein

- ▶ Puhdista ilmansuodatin.

Kerran vuodessa

- ▶ Anna STIHL-erikoisliikkeen tarkastaa kombimoottori.

18.2 Kombimoottorin korjaaminen

Käyttäjää ei voi itse korjata kombimoottoria.

- ▶ Jos kombimoottori on viallinen tai vaurioitunut: älä käytä kombimoottoria, vaan ota yhteyttä STIHL-erikoisliikkeeseen.

18.3 Akun huolto ja korjaus

Akkua ei tarvitse huoltaa. Akkua ei voi myöskään korjata.

- ▶ Jos akku on viallinen tai vaurioitunut: Vaihda akku.

| Häiriö | Akun LED-valot | Syy | Korjaustoimenpide |
|--|-----------------------------------|--|--|
| | | seen tarkoitetun liuku- kytkimen käyttöä. | |
| Kombimoottori pysähtyy käytön aikana itsestään. | 3 punaista LED-valoa palaa. | Kombimoottori on liian kuuma. | ► Poista akku. ► Anna kombimoottorin jäähtyä. |
| | | Laitteessa on sähköi- nen häiriö. | ► Ota akku pois laitteesta ja asenna se uudelleen. ► Kytke kombimoottori päälle. |
| Kombimoottorin toiminta-aika on liian lyhyt. | | Akkua ei ole ladattu täyteen. | ► Lataa akku täyteen latureiden STIHL AL 101, 301, 301-4, 500 käyt- töohjeessa kuvatulla tavalla. |
| | | Akun elinikä on kulu- nut umpeen. | ► Vaihda akku. |
| Tehotasoja ei voida asettaa. | | KytKentävipua paine- taan ja kombimoottori kytketty päälle. | ► Vapauta kytKentävipu ja pidä vain kyt- Kentävivun lukitsinta painettuna. ► Aseta tehotasoa tämän käyttöohjeen mukaisesti. |
| Akkua, jossa on  , ei voida löy- tää STIHL con- nected -apilla. | | Akun tai mobiililaitteen Bluetooth®-radioliit- tämäntä on poistettu käy- töstä. | ► Ota käyttöön akun ja mobiililaitteen Blue- tooth®-radioliitämäntä. |
| | | Etäisyys akun ja mobiililaitteen välillä on liian suuri. | ► Pienennä etäisyyttä,  20.2. ► Jos akku ei vielääkään löydy STIHL con- nected -apilla: Ota yhteyttä STIHL-eriko- isliikkeeseen. |

19.2 Tuotetuki ja käyttöapu

Tuotetukea ja käyttöapua on saatavilla STIHL-erikoisliikkeessä.

Yhteystiedot ja lisätiedot löytyvät osoitteesta <https://support.stihl.com> tai www.stihl.com.

20 Tekniset tiedot

20.1 Kombimoottori STIHL KMA 135 R

- Sallitut akut:
 - STIHL AP
 - STIHL AR
- Paino ilman kombityökälua: 3,4 kg
- Sähköinen suojausluokka: IPX4 (roiskeveden kestävä joka puolelta)

Käyntiaika annetaan osoitteessa www.stihl.com/battery-life.

20.2 Akku STIHL AP

- Akkuteknikka: Litiumioniakku
- Jännite: 36 V
- Kapasiteetti, Ah: katso arvokilpi
- Energiasisältö, Wh: katso arvokilpi
- Paino, kg: katso arvokilpi
- Bluetooth®-radioliitämäntä (vain akuissa, joissa on ):

- Datayhteys: Bluetooth® 5.1. Mobiilipäätelaitteen täytyy olla Bluetooth® Low Energy 5.0 -yhteensopiva ja sen täytyy tukea Yleistä käyttöoikeusprofiilia (GAP).
- Taajuuskaista: ISM-kaista 2,4 GHz
- Suurin säteilylähetysteho: 1 mW
- Signaalin kantama: n. 10 m. Signaalin vahvuus riippuu ympäristön olosuhteista ja mobiililaitteesta. Kantavuusalue saattaa vaihdella huomattavan paljon ulkoisten olosuhteiden ja myös käytetyn vastaanottolaitteen mukaan. Kantavuusalue saattaa olla huomattavasti pienempi suljetuissa tiloissa tai paikoissa, joissa on metalliesteitä (esimerkiksi seiniä, hyllyjä, kotelaita).
- Vaatimukset mobiililaitteen käyttöjärjestelmälle: Android tai iOS (nykyisenä versiona tai uudempi)

20.3 Lämpötilarajat

VAROITUS

- Akkua ei ole suojattu kaikilta ympäristötekijöiltä. Akku saattaa syttyä tuleen tai räjähtää altistuttuaan erälle ympäristötekijöille. Seurausena voi olla vakava loukkaantuminen ja aineellisia vahinkoja.
 - ▶ Älä lataa akkua lämpötiloissa alle -20 °C tai yli 50 °C .
 - ▶ Älä käytä kombimoottoria tai akkua lämpötilassa alle -20 °C tai yli $+50\text{ °C}$.
 - ▶ Älä säilytä kombimoottoria tai akkua lämpötilassa alle -20 °C tai yli $+70\text{ °C}$.

20.4 Suositellut lämpötila-alueet

Jotta kombimoottori ja akut toimisivat moitteettomasti, noudata seuraavia lämpötila-alueita:

- Lataaminen: $+5\text{ °C}$... $+40\text{ °C}$
- Käyttö: -10 °C ... $+40\text{ °C}$
- Säilytys: -20 °C ... $+50\text{ °C}$

Jos akkua ladataan, käytetään tai varastoidaan suositeltujen lämpötila-alueiden ulkopuolella, suorituskyky voi heikentyä.

Jos akku on märkä tai kostea, anna sen kuivua vähintään 48 tuntia yli $+15\text{ °C}$:n ja alle $+50\text{ °C}$:n lämpötilassa ja alle 70 %:n ilmankosteudessa. Korkeampi kosteus voi pidentää kuivumisaikaa.

20.5 Melu- ja värinäarvot

STIHL suosittelee kuulonsuojainten käyttöä.

Tarkat melu- ja värinäarvot riippuvat asennetusta kombityökalusta ja ne ilmoitetaan kombityökalun käyttöohjeessa.

- Äänenpainetaso L_{pA} mitattu standardien ISO 10517, ISO 11201, ISO 22868 mukaan: $74,2\text{ dB(A)}$ - $90,5\text{ dB(A)}$. Äänenpainetason laskennassa käytettävä korjauskerroin on 2 dB(A) .
- Äänitehotaso L_{WA} mitattu standardien ISO 3744, ISO 10517, ISO 22868 mukaan: 86 dB(A) - 104 dB(A) . Äänitehotason laskennassa käytettävä korjauskerroin on 2 dB(A) .
- Värinäarvo a_{hv} mitattu standardien EN 50636-2-91, EN 50636-2-92, EN 50636-2-100, ISO 20643, ISO 22867 mukaan:
 - Takakahva: $1,9\text{ m/s}^2$ - $3,7\text{ m/s}^2$. Värinän laskennassa käytettävä korjauskerroin on $2,0\text{ m/s}^2$.

- Rengaskahva: $1,6\text{ m/s}^2$ - $5,0\text{ m/s}^2$. Värinän laskennassa käytettävä korjauskerroin on 2 m/s^2 .

Ilmoitetut värinäarvot on mitattu standardoitujen testausmenetelmien mukaisesti, ja niitä voidaan käyttää sähkölaitteiden vertailuun. Todelliset värinäarvot saattavat poiketa ilmoitetuista arvoista käyttötavoissa esiintyvien erojen vuoksi. Ilmoitetuja värinäarvoja voidaan käyttää lähtökohtana arvioitaessa alustavasti altistumista värinärasitukselle. Todellinen värinärasitus on arvioitava erikseen. Tällöin voidaan ottaa huomioon myös ajat, jolloin sähkölaite on pois käytöstä, samoin kuin ne ajat, jolloin laite on toiminnassa altistamatta kuitenkaan käyttäjää värinärasitukselle.

Tietoja työnantajia koskevan värinädirektiivin 2002/44/EY vaatimusten täyttämisestä on osoitteessa www.stihl.com/vib.

20.6 REACH-asetus



REACH-asetuksella tarkoitetaan EY:n kemikaalien rekisteröintiä, arviointia ja lupamenettelyjä koskevaa asetusta.

Lisätietoja REACH-asetuksen vaatimusten täyttämisestä on saatavissa osoitteesta www.stihl.com/reach.

21 Yhdistelmät kombityökalujen avulla

21.1 Kiinnitettävät kombityökalut

Seuraavat kombityökalut saa asentaa:

- STIHL BG-KM: Puhallin
- STIHL BF-KM: Jyrsin
- STIHL FCB-KM: Reunaleikkuri
- STIHL FCS-KM: Reunaleikkuri
- STIHL FH-KM 145°: Vesakkoleikkuri
- STIHL FS-KM: Raivaussaha
 - Käytä STIHL FS-KM -kombityökalua vain määritetyissä yhdistelmissä,  21.2.
 - Käytä STIHL FS-KM -kombityökalua asennetun leikkuutyökalun mukaan vain asennetun askelrajoittimen kanssa,  8.2.
- STIHL HL-KM 0°: Pensasaitaleikkuri
- STIHL HL-KM 145°: Pensasaitaleikkuri
- STIHL HT-KM: Teleskooppivartinen oksasaha
- STIHL KB-KM: Harja
- STIHL KW-KM: Harjatelä
- STIHL RG-KM: Rikkakasvien poistin
 - Käytä kombityökalua STIHL RG-KM vain askelrajoittimen ollessa kiinnitettynä,  8.2.
- STIHL SP-KM: Erikoispuimuri

21.2 STIHL FS-KM: Leikkuuterien, suojusten ja kantojärjestelmien yhdistelmät

Kombimootoria voidaan käyttää yhdessä STIHL FS-KM:n kanssa seuraavilla leikkaustyökaluilla:

| Leikkuuterä | Suojus | Askelrajoitin kombimootorissa | Kantojärjestelmä |
|---|---|---|---|
| <ul style="list-style-type: none"> – Siimapää PolyCut 18-2 (Ø 335 mm) – Siimapää PolyCut 28-2 (Ø 365 mm) Siimapää, varustettu siiman tyypillä "pyöreä ja hiljainen", halkaisija 2,4 mm: <ul style="list-style-type: none"> – Siimapää AutoCut 27-2 – Siimapää AutoCut C 26-2 – Siimapää DuroCut 20-2 – Siimapää FixCut 31-2 – Siimapää SuperCut 20-2 Siimapää, varustettu leikkusiiman tyypillä "pyöreä ja hiljainen", halkaisija 2,7 mm: <ul style="list-style-type: none"> – Siimapää AutoCut 36-2 – Siimapää TrimCut C 32-2 | <ul style="list-style-type: none"> – Siimapäiden suojus (Ø 420 mm) – Yleissuojus yhdessä lisäsuojuksen ja katkaisuterän (Ø 420 mm) kanssa | <ul style="list-style-type: none"> – valinnainen | <ul style="list-style-type: none"> – Yhden olan hihna – Kantovaljaat – Akku STIHL AR lonkkapehmusteella varustettuna – Akkuvyö ja siihen liitetty "Vyölaukku AP liitoskaapelilla" yhdessä yhden olan hihnalla – Akkuvyö ja siihen liitetty "liitäntäjohtolla varustettu vyölaukku AP" lonkkapehmusteella varustettuna – Kantojärjestelmä ja siihen liitetty "Liitoskaapelilla varustettu vyölaukku AP" laitepehmusteella varustettuna |
| <ul style="list-style-type: none"> – Ruohoterä 230-2 (Ø 230 mm) – Ruohoterä 230-4 (Ø 230 mm) – Ruohoterä 230-8 (Ø 230 mm) – Ruohoterä 250-32 (Ø 250 mm) – Ruohoterä 260-2 (Ø 260 mm) | <ul style="list-style-type: none"> – Yleissuojus ilman lisäsuojusta (Ø 420 mm) | <ul style="list-style-type: none"> – pakollinen | |
| <ul style="list-style-type: none"> – Kolmiterä 250-3 (Ø 250 mm) | | | |

22 Kantojärjestelmien yhdistelmät

22.1 Kantojärjestelmien yhdistelmät

Kantojärjestelmät, joita voidaan käyttää, on esitetty tässä:



Akku STIHL AR lonkkapehmusteella varustettuna



Akkuvyö ja siihen liitetty "Vyölaukku AP liitoskaapelilla" yhdessä yhden olan hihnalla



Akkuvyö ja siihen liitetty "Liitoskaapelilla varustettu vyölaukku AP" laitepehmusteella varustettuna



Kantojärjestelmä ja siihen liitetty "Liitoskaapelilla varustettu vyölaukku AP" laitepehmusteella varustettuna

23 Varaosat ja varusteet

23.1 Varaosat ja varusteet

STIHL Alkuperäiset STIHL-varaosat ja alkuperäiset STIHL-varusteet tunnistaa näistä merkeistä.

STIHL suosittelee käyttämään ainoastaan alkuperäisiä STIHL-varaosia ja alkuperäisiä STIHL-varusteita.

STIHL ei voi arvioida muiden valmistajien varaosia ja lisävarusteita luotettavuuden, turvallisuuden ja sopivuuden suhteen jatkuvasta markkinoiden tarkkailusta huolimatta, eikä STIHL ei voi taata niiden käyttöä.

Alkuperäisiä STIHL-varaosia ja alkuperäisiä STIHL-varusteita on saatavissa STIHL-erikoisliikkeistä.

24 Hävittäminen

24.1 Kombimoottorin ja akun hävittäminen

Tietoja hävittämisestä saat paikallishallinnosta tai STIHL-erikoisliikkeestä.

Epäasianmukainen hävittäminen voi olla vahingollista terveydelle ja saastuttaa ympäristöä.

- ▶ Toimita STIHL-tuotteet, myös pakkaukset, asianmukaiseen keräyspisteeseen kierrätystä varten paikallisten säännösten mukaisesti.
- ▶ Älä hävitä talousjätteen mukana.

25 EU-vaatimustenmukaisuusvakuutus

25.1 Kombimoottori STIHL KMA 135 R

ANDREAS STIHL AG & Co. KG
Badstraße 115
D-71336 Waiblingen
Saksa

- vakuuttaa yksinomaisena vastuullisena, että
- Malli: akkukäyttöinen kombimoottori
 - Merkki: STIHL
 - Tyyppi: KMA 135 R
 - Sarjatunniste: FA02

vastaa soveltuvilta osin direktiivien 2011/65/EU, 2006/42/EY, 2014/30/EU ja 2000/14/EY säännöksiä ja että tuote ja tässä käyttöohjeessa mainitut kombityökalut on kehitetty ja valmistettu seuraavien standardien tuotteen valmistuspäivänä voimassa olevien versioiden mukaisesti: EN 55014-1, EN 55014-2, EN 62233, EN 60335-1, EN 62841-1, EN 62841-4-2 ja EN ISO 12100 huomioiden standardit EN 60335-2-72, EN 50636-2-91, ISO 11806-1, EN 50636-2-92, EN 50636-2-100, ISO 11680-1, EN 62841-4-1 ja IEC 62841-4-4.

Tässä käyttöohjeessa kuvattua kombimoottoria saa käyttää vain tässä käyttöohjeessa mainittujen kombityökalujen kanssa.

Teknisten asiakirjojen säilytyksestä vastaa ANDREAS STIHL AG & Co. KG:n tuotteiden lupamennettelyistä vastaava tuoteyväksynnän osasto.

Valmistusvuosi, valmistusmaa ja koneen numero on merkitty kombimoottoriin.

Waiblingen, 23.1.2024

ANDREAS STIHL AG & Co. KG

psta 

Robert Olma, Vice President, Regulatory Affairs & Global Governmental Relations

26 Yhteystiedot

www.stihl.com

27 Yleisiä turvallisuusohjeita sähkötyökaluille

27.1 Johdanto

Tässä luvussa on esitetty kädessä pidettäviä moottorikäyttöisiä sähkötyökaluja koskevassa standardissa EN/IEC 62841 valmiiksi muotoillut yleiset turvallisuusohjeet.

STIHL on velvollinen lisäämään nämä tekstit oppaisiinsa.

Sähköiskujen välttämiseksi annetut turvallisuusohjeet kohdassa "Sähköturvallisuus" eivät koske STIHLin akkukäyttöisiä laitteita.

VAROITUS

- **Lue kaikki tämän sähkötyökalun mukana toimitetut turvallisuusohjeet, ohjeet, kuvat ja tekniset tiedot.** Jos seuraavia turvallisuus- ja toimintaohjeita ei noudateta tinkimättömästi, seurauksena voi olla sähköisku, tulipalo ja/tai vakava loukkaantuminen. **Säilytä turvallisuus- ja toimintaohjeet vastaista käyttöä varten.**

Turvallisuusohjeissa käytettävällä käsitteellä "Sähkötyökalu" tarkoitetaan verkkokäyttöisiä (verkkokaapelin avulla käytettäviä) sähkötyökaluja tai akkukäyttöisiä (ilman verkkokaapelia käytettäviä) sähkötyökaluja.

27.2 Työkohteen turvallisuus

- a) **Huolehdi siitä, että työskentelyalue on siisti ja hyvin valaistu.** Sotkuinen tai valaisematon työskentelyalue voi johtaa onnettomuuteen.
- b) **Älä käytä sähkötyökalua räjähdysalttiissa ympäristössä, joka sisältää palavia nesteitä, kaasuja tai pölyä.** Sähkötyökalut aiheuttavat kipinöitä, jotka voivat johtaa pölyn tai höyryjen syttymiseen.
- c) **Estä lasten ja muiden henkilöiden pääsy työskentelyalueelle sähkötyökalun käytön aikana.** Keskkittymistä häiritsevät tekijät voivat johtaa sähkötyökalun hallinnan menettämiseen.

27.3 Sähköturvallisuus

- Sähkötyökalun pistokkeen on sovittava käytettävään pistorasiaan. Pistokkeeseen ei saa tehdä minkäänlaisia muutoksia. Älä käytä suojamaadoitettujen sähkötyökalujen yhteydessä adapteripistokkeita.** Sähköiskujen riski pysyy pienenä, mikäli laitteeseen kuuluvaan pistokkeeseen ei ole tehty muutoksia ja pistoke on yhdistetty sopivaan pistorasiaan.
- Vältä maadoitettujen pintojen, kuten putkien, lämpöpatterien, liesien ja jääkaappien koskettamista.** Sähköiskujen riski kasvaa, mikäli kehosi on maadoitettu.
- Estä sähkötyökalujen alistuminen sateelle ja kosteudelle.** Veden tunkeutuminen sähkötyökalun sisään kasvattaa sähköiskujen riskiä.
- Älä väärinkäytä liitäntäkaapelia. Älä koskaan käytä sähkötyökalun liitäntäkaapelia kantamiseen, vetämiseen äläkä irrota pistoketta kaapelista vetämällä.** Huolehdi siitä, että liitäntäkaapeli on riittävän etäällä lämmönlähteistä, öljyistä, terävistä esineistä tai liikkuvista osista. Sähköiskujen riski kasvaa, jos liitäntäkaapelit ovat vaurioituneita tai sotkettuneita.
- Käytä ainoastaan ulkokäyttöön sopivia jatkojohtoja, mikäli käytät sähkötyökalua ulkona.** Ulkokäyttöön sopivien jatkokaapeliin käyttö pienentää sähköiskujen riskiä.
- Käytä vikavirtasuojakytkintä, mikäli joudut käyttämään sähkötyökalua kosteassa ympäristössä.** Vikavirtasuojakytkimen käyttö pienentää sähköiskujen riskiä.

27.4 Henkilöiden turvallisuus

- Ole tarkkaavainen ja keskity suorittamaasi työtehtävään. Toimi aina harkiten työskennellessäsi sähkötyökalun avulla. Älä käytä sähkötyökaluja, mikäli olet väsynyt tai huumausaineiden, alkoholin tai lääkkeiden vaikutuksen alainen.** Pienikin varomattomuus sähkötyökalun käytön yhteydessä voi johtaa vakavaan loukkaantumiseen.
- Käytä henkilökohtaisia suojarusteita ja aina suojalaseja.** Henkilönsuojainten, kuten pölysuojaimen, luistamattomien turvajalkineiden, suojakypärän tai kuulosuojaimen, käyttö pienentää turvallisuusriskiä monien sähkötyökalujen kohdalla sekä monissa eri käyttötilanteissa.
- Ehkäise työkalun käynnistyminen tahattomasti. Varmista, että sähkötyökalu on kytketty pois päältä, ennen kuin yhdistät työka-**

lun virtalähteeseen ja/tai yhdistät akun työkaluun, tartut työkaluun tai kannat työkalua. Jos pidät sormeasi sähkötyökalun kytkimellä laitteen kantamisen aikana tai jos laite on kytketty päälle yhdistäessäsi laitteen virtalähteeseen, voi tapahtua onnettomuus.

- Poista säätötyökalut tai ruuviavaimet, ennen kuin käynnistät sähkötyökalun.** Sähkötyökalun pyörivään osaan jääneet työkalut tai avaimet voivat johtaa loukkaantumiseen.
- Vältä työskentelyä epätavallisessa asennossa. Ota tukeva asento ja varmista tasapainosi säilyminen kaikissa tilanteissa.** Näin sinun on helpompi hallita sähkötyökalua odottamattomissa tilanteissa.
- Käytä sopivaa vaateetusta. Älä käytä väljää vaateetusta äläkä pidä yläsi koruja. Pidä hiukset ja vaatteet etäällä liikkuvista osista.** Väljä vaateetus, korut tai pitkät hiukset voivat tarttua liikkuviin osiin.
- Jos työkaluun on mahdollista asentaa pölynimur- ja pölynkeruulaitteita, nämä on asennettava työkaluun. Varmista, että käytät laitteita oikein.** Pölynimulaitteiden käyttö voi pienentää pölystä aiheutuvia vaaratekijöitä.
- Muista noudattaa kaikkia sähkötyökaluja koskevia turvallisuusääntöjä tinkimättömästi myös siinä tapauksessa, että hallitset työkalun käytön jo lukuisten käyttökertojen aikana hankkimasi kokemuksen perusteella. Perusteeton turvallisuuden tunne voi olla vaarallista. Varomaton toiminta voi johtaa sekunnin murto-osassa vakavaan loukkaantumiseen.**

27.5 Sähkötyökalun käyttö ja käsittely

- Älä ylikuormita sähkötyökalua. Käytä työskentelyyn työtehtävääsi tarkoitettua sähkötyökalua.** Työtehtävään sopivan sähkötyökalun avulla pystyt työskentelemään tehokkaasti ja turvallisesti myös laitteelle määritellyllä tehoalueella.
- Älä käytä sähkötyökalua, jonka kytkin on viallinen.** Sähkötyökalu on vaarallinen, mikäli sitä ei voi enää kytkeä päälle tai pois päältä virtakytkimen avulla. Tällainen työkalu on korjattava.
- Irrota pistoke pistorasiasta ja/tai poista irrotettava akku laitteesta, ennen kuin aloitat laitteen säätämisen tai varusteosien vaihtamisen ja ennen kuin lasket työkalun säilytyspaikkaan.** Nämä varoimet ehkäisevät sähkötyökalun käynnistymisen vahingossa.

- d) Säilytä sähkötyökalut lasten ulottumattomissa silloin, kun työkaluja ei käytetä. Älä anna kenenkään henkilön käyttää sähkötyökalua, jos he eivät ole perehtyneet laitteen käyttöön tai eivät ole lukeeneet näitä ohjeita. Sähkötyökalut ovat kokemattomien henkilöiden käsissä vaarallisia.
- e) Hoida sähkötyökaluja ja vaihdettavia varusteita huolellisesti. Tarkasta, toimivatko liikkuvat osat moitteettomasti ja takertelematta. Tarkasta niin ikään, onko sähkötyökalussa osia, jotka ovat rikkoutuneet tai vaurioituneet siinä määrin, että tämä haittaa työkalun toimintaa. Korjauta vaurioituneet osat ennen sähkötyökalun käyttöä. Monien onnettomuuksien syynä on sähkötyökalujen puutteellinen huoltaminen.
- f) Huolehdi leikkuuterien terävyydestä ja puh-taudesta. Huolellisesti hoidetut, teräväreunaiset leikkuuterät liikkuvat huonosti hoidettuja ja tylsiä teriä paremmin leikkavassa aineksessa. Myös terän kulkua on tällöin hel-pompi ohjata.
- g) Käytä sähkötyökalua, lisätyökalua, vaihdetta-via työkaluja jne. näiden ohjeiden mukaisesti. Ota tällöin huomioon myös työskentelyolo-suhteiden ja suoritettavan työtehtävän aset-tamat vaatimukset. Sähkötyökalujen käyttö muuhun kuin niille määriteltyn tarkoitukseen voi johtaa vaaratilanteisiin.
- h) Huolehdi, että kahvat ja tartuntapinnat ovat kuivia, puhtaita, öljyttömiä ja rasvattomia. Sähkötyökalua ei voi käyttää ja hallita turval-lisesti odottamattomissa tilanteissa, mikäli kahvat ja tartuntapinnat ovat liukkaita.

27.6 Akkukäyttöisen työkalun käyttö ja käsittely

- a) Käytä akkujen lataamiseen vain valmistajan suosittelemia latureita. Jos määrätyn akku-tyypin lataamiseen tarkoitettua laturia käyttö muunlaisten akkujen lataamiseen, seurauk-sena voi olla tulipalo.
- b) Käytä sähkötyökaluissa vain niihin erityisesti tarkoitettuja akkuja. Muiden akkujen käyttö voi johtaa loukkaantumiseen tai tulipaloon.
- c) Säilytä käyttämättömänä olevat akut etäällä paperiilittimistä, kolikoista, avaimista, nau-loista, ruuveista tai muista pienistä metalliesi-neistä, jotka voivat aiheuttaa oikosulun akun kosketinten välille. Akun kosketinten väli-estä oikosulusta voi olla seurauksena palo-vammoja tai tulipalo.

- d) Akkunestettä saattaa vuotaa akusta, mikäli akkua käytetään virheellisesti. Vältä joutu-mista kosketuksiin nesteen kanssa. Mikäli näin päässyt käymään, huuhtelee altistunut kohta vedellä. Jos nestettä on joutunut sil-miin, hakeudu lisäksi lääkäriin. Vuotanut akkuneste voi ärsyttää ihoa tai aiheuttaa palovammoja.
- e) Älä käytä akkua, joka on vaurioitunut tai jossa on tapahtunut muutoksia. Akku saattaa toimia odottamattomasti ja johtaa tulipaloon, räjähdykseen tai loukkaantumiseen, mikäli akku on vaurioitunut tai jos akussa on tapah-tunut muutoksia.
- f) Pidä akku erossa avotulesta. Älä myöskään altista akkua liian korkeille lämpötiloille. Avo-tuli tai 130 °C:n (265 °F) lämpötilat voivat aiheuttaa räjähdysen.
- g) Noudata kaikkia lataamista koskevia ohjeita. Älä koskaan lataa akkua tai akkukäyttöistä työkalua käyttöohjeessa ilmoitetun lämpötila-alueen ulkopuolella. Jos akku ladataan väärin tai sallitun lämpötila-alueen ulkopuolella, akku voi rikkoutua ja kasvattaa palovaaraa.

27.7 Huolto

- a) Jätä sähkötyökalun korjaaminen vain tehtävään pätevän erikoishenkilöstön tehtäväksi. Huolehdi myös siitä, että korjaamiseen käytetään ainoastaan alkuperäisvaraosia. Tämä varmistaa sähkötyökalun turvallisuuden säilymisen ennallaan.
- b) Älä koskaan yritä huoltaa vaurioituneita akkuja. Akkujen huoltamiseen saavat ryhtyä ainoastaan valmistaja tai tehtävään valtuute-tut asiakaspalvelupisteet.

27.8 Pensasaitaleikkuria koskevia turvallisuusohjeita

Yleisiä pensasaitaleikkuria koskevia turvallisuus-ohjeita

- a) Älä käytä pensasaitaleikkuria huonolla säällä, erityisesti ukkosvaaran aikana. Tämä vähentää salaman iskujen vaaraa.
- b) Pidä kaikki virtakaapelit etäällä leikkausa-lueesta. Kaapelit voivat jäädä piiloon pensai-siin ja penkkeihin missä terä voi katkaista ne vahingossa.
- c) Käytä kuulosuojainta. Asianmukaiset henki-lökohtaiset suojavarusteet vähentävät kuulon heikkenemisen riskiä.¹⁰

- d) **Pidä kiinni vain pensasaitaleikkurin eristetyistä kahvoista, jos on olemassa vaara, että leikkuuterä osuu piilossa olevaan jännitteeseen johtoon.** Terän koskettamisen seurauksena jännitteisen kaapelin jännite saattaa johtua myös laitteen metalliosiin ja aiheuttaa sähköiskun.
- e) **Pidä kaikki kehonosat etäällä terästä. Älä yritä terän liikkua irrottaa leikattavaa ainesta tai pidä leikattavaa ainesta paikallaan.** Terät liikkuvat edelleen kytkimen sammuttamisen jälkeen. Pienikin varomattomuus pensasaitaleikkurin käytön yhteydessä voi johtaa vakaviin vammoihin.
- f) **Varmista, että kaikki kytkimet on kytketty pois päältä ja akku irrotettu tai kytketty irti, ennen kuin poistat juuttuneet leikkeet tai huollat konetta.** Pensasaitaleikkurin odottamaton käyttö juuttuneen materiaalin poistamisen yhteydessä voi johtaa vakavaan loukkaantumiseen.
- g) **Kanna pensasaitaleikkuria kahvasta käsin terän ollessa pysähdyksissä ja varo painamasta mitään kytkintä.** Pensasaitaleikkurin asianmukainen kantaminen vähentää terän vahingossa tapahtuvan käytön ja siitä aiheutuvien vammojen riskiä.
- h) **Asenna suojus aina terän päälle pensasaitaleikkurin kuljetuksen tai säilytyksen ajaksi.** Pensasaitaleikkurin asianmukainen käsittely ehkäisee teristä aiheutuvan loukkaantumista.

27.9 Ylimääräisiä pidennetyn kantaman pensasaitaleikkuria koskevia turvallisuusohjeita

- a) **Käytä pääsuojaa, kun työskentelet pidennetyn kantaman pensasaitaleikkurilla pään yläpuolella.** Putoavat sirpaleet voivat aiheuttaa vakavia vammoja.
- b) **Käytä pidennetyn kantaman pensasaitaleikkuria aina molemmin käsin.** Pidä pidennetyn kantaman pensasaitaleikkuria molemmin käsin, jotta et menetä sen hallintaa.
- c) **Vähennä hengenvaarallisen sähköiskun vaaraa käyttämättä koskaan pidennettyä pensasaitaleikkuria sähköjohtojen lähellä.** Koskettamalla tai käyttäessäsi laitetta sähköjohtojen lähellä voi johtaa vakaviin vammoihin tai hengenvaaraan.

27.10 Turvallisuusohjeet ruohotrimmereitä, raivaussahoja ja sahanterällä varustettuja raivaussahoja varten

- a) **Älä käytä konetta huonolla säällä, etenkin ukkosen aikana.** Tämä vähentää salamaiskuvaa.
- b) **Tarkasta työalue huolellisesti villieläinten varalta.** Käynnissä oleva kone voi vahingoittaa villieläimiä.
- c) **Tutki työskentelyalue perusteellisesti ja poista kaikki kivet, tikut, johdot, luut ja muut vierasesineet.** Sinkoutuvat osat voivat aiheuttaa tapaturmia.
- d) **Tarkista aina ennen koneiden käyttöä, etteivät leikkuuterä tai sahanterä ja leikkuu- tai sahausyksikkö ole vaurioituneet.** Vaurioituneet osat lisäävät loukkaantumisen riskiä.
- e) **Noudata asetustyökalujen vaihtamista koskevia ohjeita.** Väärin kiristetyt sahanterän mutterit tai pultit voivat joko vahingoittaa sahanterää tai aiheuttaa sen irtoamisen.
- f) **Leikkuuterän nimellisen pyörimisnopeuden on oltava vähintään yhtä suuri kuin koneeseen merkitty enimmäispyörimisnopeus.** Nimellistä pyörimisnopeuttaan nopeammin pyörivät leikkuuterät voivat rikkoutua ja sinkoutua ympäriinsä.
- g) **Käytä suojalaseja, pääsuojainta ja suojakäsineitä.** Asianmukaiset henkilökohtaiset suojavarusteet vähentävät sinkoutuvista osista tai vahingossa tapahtuvasta kosketuksesta leikkulankaan tai sahanterään aiheutuvien vammojen riskiä.
- h) **Käytä aina konetta käyttäessäsi liukastumista ehkäiseviä suojakenkiä. Älä koskaan työskentele paljain jaloin tai avoimet sandaalit jalassa.** Tämä vähentää jalkojen vammojen riskiä, jos ne joutuvat kosketuksiin pyöriävän leikkuulangan tai sahanterän kanssa.
- i) **Käytä aina suojakenkiä konetta käyttäessäsi. Älä koskaan työskentele paljain jaloin tai avoimet sandaalit jalassa.** Tämä vähentää jalkojen vammojen riskiä, jos ne joutuvat kosketuksiin pyöriävän leikkuulangan tai sahanterän kanssa.
- j) **Käytä aina pitkiä housuja koneella työskennellessäsi.** Paljas iho lisää sinkoutuvien esi-

¹⁰Äänenpainetaso > 85 dB(A)

- neiden aiheuttamien vammojen todennäköisyyttä.
- k) **Pidä sivulliset loitolla koneen käytön aikana.** Sinkoutuvat osat voivat aiheuttaa vakavia vammoja.
- l) **Käytä aina molempia käsiä konetta käyttäessäsi.** Pidä koneesta kiinni molemmin käsin välttääksesi hallinnan menettämisen.
- m) **Pidä koneesta kiinni vain eristetyistä tartuntapinnoista, koska leikkuulanka tai sahanterä voi osua piilossa oleviin sähköjohtoihin tai omaan verkkokaapeliin.** Leikkauslangan tai sahanterän kosketus jännitteiseen johtoon voi myös johtaa koneen metalliosiin ja aiheuttaa sähköiskun.
- n) **Varmista aina, että sinulla on tukeva jalansija, ja käytä konetta vain maassa seisoen.** Liukas maa tai epävakaa seisontapinnat voivat johtaa tasapainon menettämiseen tai koneen hallinnan menettämiseen.
- o) **Älä käytä konetta liian jyrkissä rinteissä.** Tämä vähentää hallinnan menettämisen, liukastumisen ja kaatumisen vaaraa, mikä voi johtaa loukkaantumiseen.
- p) **Kun työskentelet rinteessä, varmista, että sinulla on tukeva jalansija; työskentele aina rinteen poikki, älä koskaan ylös tai alas, ja ole erittäin varovainen vaihtaessasi työskentelysuuntaa.** Tämä vähentää hallinnan menettämisen, liukastumisen ja kaatumisen vaaraa, mikä voi johtaa loukkaantumiseen.
- q) **Pidä kaikki kehonosat etäällä leikkuulangan tai sahanterän läheisyydestä työskentelyn aikana. Varmista ennen koneen kytkemistä päälle, ettei leikkuulanka tai sahanterä kosketa mihinkään.** Hetkellinen huolimattomuus konetta käytettäessä voi johtaa itsesi tai muiden loukkaantumiseen.
- r) **Älä käytä konetta vyötärönkorkeuden yläpuolella.** Tämä auttaa välttämään vahingossa tapahtuvan kosketuksen leikkuulankaan tai sahanterään ja mahdollistaa koneen paremman hallinnan odottamattomissa tilanteissa.
- s) **Kun leikkaat jännittyneitä pensaita ja puuvartisias kasveja, varaudu siihen, että ne ponnahtavat takaisin.** Kun puukuittujen jännitys vapautetaan, pusikko tai puuvarret voivat osua käyttäjään ja/tai aiheuttaa koneen hallinnan menettämisen.
- t) **Noudata erityistä varovaisuutta raivatessasi vesakkoja ja sahatessasi nuoria puita.** Ohut puuaines voi juuttua kiinni sahanterään ja joko kimmota käyttäjää kohti tai johtaa käyttäjän tasapainon menettämiseen.
- u) **Pidä kone hallinnassasi äläkä koske sahanterin tai muihin vaarallisiin osiin niiden ollessa vielä liikkeessä.** Näin vähennät liikkuvien osien aiheuttamaa loukkaantumisvaaraa.
- v) **Kuljeta laitetta sammutettuna ja etäällä kehostasi.** Koneen asianmukainen käsittely vähentää vahingossa kosketuksiin pyörivän sahanterän kanssa.
- w) **Kun kuljetat tai varastoit konetta, laita aina suojuksen metallisahanterän päälle.** Koneen asianmukainen käsittely vähentää todennäköisyyttä joutua vahingossa kosketuksiin sahanterän kanssa.
- x) **Käytä vain valmistajan määrittelemiä korvaavia lankoja, leikkuupäitä ja sahanterää.** Väärät varaosat voivat aiheuttaa rikkoutumis- ja loukkaantumisvaaran.
- y) **Varmista, että kytkin on pois päältä ja akku on irrotettu, ennen kuin poistat juuttunutta materiaalia tai huollat konetta.** Koneen odottamaton toiminta juuttunutta materiaalia poistettaessa voi aiheuttaa vakavia vammoja.

27.11 Takapotkua koskevat turvallisuusohjeet

Takapotku on koneen äkillinen liike sivuttain, eteen- tai taaksepäin, joka voi tapahtua, kun leikkuuterä juuttuu tai jää kiinni johonkin esineeseen, kuten nuoreen puuhun tai puun tynkään. Se voi olla niin raju, että kone ja/tai käyttäjä siirtyy mihin tahansa suuntaan, mikä johtaa lopulta koneen hallinnan menettämiseen.

Takapotku ja siihen liittyvät vaarat voidaan estää noudattamalla asianmukaisia varotoimenpiteitä, jotka kuvataan seuraavassa.

- a) **Pidä koneesta tukevasti kiinni molemmin käsin ja vie kädet asentoon, jossa voit vaimentaa takapotkuvoimat. Pysytele koneen vasemmalla puolella.** Takapotku voi lisätä koneen odottamattomasta liikkeestä johtuvan tapaturman vaaraa. Käyttäjä voi hallita takapotkuvoimia noudattamalla asianmukaisia varotoimenpiteitä.
- b) **Jos sahanterä juuttuu tai keskeytät työn, sammuta kone ja pidä se paikallaan materiaalissa, kunnes sahanterä on pysähtynyt. Jos sahanterä on juuttunut, älä koskaan yritä irrottaa konetta materiaalista tai vetää sitä**

- taaksepäin sahanterän liikkuessa, sillä muuten voi syntyä takapotku.** Määritä ja poista syy sahanterän jumiutumiseen.
- c) **Älä käytä tylsiä tai vaurioituneita sahanteriä.** Tylsät tai vaurioituneet sahanterät lisäävät juuttumisen tai esineeseen tarttumisen riskiä ja voivat aiheuttaa takapotkun.
- d) **Varmista aina hyvä näkyvyys leikattavaan materiaaliin.** Takapotku on todennäköisempää paikoissa, joissa leikattavaa materiaalia on vaikea nähdä.
- e) **Kytke kone pois päältä, jos toinen henkilö lähestyy työskentelyn aikana.** Pyöriä sahanteriä voi takapotkun sattua osua helpommin muihin ihmisiin ja vahingoittaa heitä.

Indholdsfortegnelse

| | | |
|----|---|-----|
| 1 | Forord..... | 106 |
| 2 | Oplysninger om denne brugsvejledning.. | 106 |
| 3 | Oversigt..... | 107 |
| 4 | Sikkerhedshenvisninger..... | 108 |
| 5 | Sådan gøres KombiMotoren klar til arbejdet | 112 |
| 6 | Opladning af batteriet og LED'er..... | 113 |
| 7 | Aktiver og deaktivér den trådløse Bluetooth®-grænseflade..... | 113 |
| 8 | Sådan samles KombiMotoren..... | 113 |
| 9 | Indstilling af KombiMotoren for brugeren | 114 |
| 10 | Isætning og udtagning af batteriet..... | 114 |
| 11 | Sådan tændes og slukkes KombiMotoren | 115 |
| 12 | Kontrol af kombimotor og batteri..... | 115 |
| 13 | Sådan arbejder der med KombiMotoren. | 116 |
| 14 | Efter arbejdet..... | 116 |
| 15 | Transport..... | 116 |
| 16 | Opbevaring..... | 116 |
| 17 | Rengøring..... | 117 |
| 18 | Vedligeholdelse og reparation..... | 117 |
| 19 | Afhjælpning af fejl..... | 118 |
| 20 | Tekniske data..... | 119 |
| 21 | Kombinationer med KombiVærktøjer..... | 120 |
| 22 | Kombinationer af bæresystemer..... | 121 |
| 23 | Reserve dele og tilbehør..... | 121 |
| 24 | Bortskaffelse..... | 121 |
| 25 | EU-overensstemmelseserklæring..... | 121 |
| 26 | Adresser..... | 122 |
| 27 | Generelle advarselshenvisninger for el-værktøjer..... | 122 |

1 Forord

Kære kunde

Vi er glade for, at du har valgt STIHL. Vi udvikler og producerer vores produkter i topkvalitet efter vores kunders behov. Dermed kan vi fremstille produkter med høj pålidelighed, selv ved ekstrem belastning.

STIHL står også for topkvalitet, når det drejer sig om service. Vores fagpersonale garanterer kompetent rådgivning og instruktion samt omfattende teknisk hjælp.

STIHL vedkender sig udtrykkeligt en bæredygtig og ansvarsfuld omgang med naturen. Denne brugsanvisning har til formål at hjælpe dig med at anvende dit STIHL-produkt med en lang levetid på en sikker og miljøvenlig måde.

Vi takker for din tillid og håber, at du får stor glæde af dit STIHL-produkt.



Nikolas Stihl

VIGTIGT! SKAL LÆSES FØR BRUG OG OPBEVARES.

2 Oplysninger om denne brugsvejledning

2.1 Gældende dokumenter

De lokale sikkerhedsforskrifter er gældende.

- ▶ Ud over denne brugsvejledning skal følgende dokumenter læses, forstås og opbevares:
 - Brugsvejledningen til det anvendte STIHL-kombiværktøj
 - Brugsvejledningen og emballering til det anvendte skæreværktøj
 - Brugsvejledningen til det anvendte bæresystem
 - Brugsvejledning til batteriet STIHL AR
 - Brugsvejledningen til "Bæltetaske AP med tilslutningsledning"
 - Sikkerhedsanvisninger for batteriet STIHL AP
 - Brugsvejledning til ladeapparaterne STIHL AL 101, 301, 301-4, 500
 - Sikkerhedsinformationer for STIHL batterier og produkter med indbygget batteri: www.stihl.com/safety-data-sheets

Yderligere informationer om STIHL connected, STIHL connected, kompatible produkter og ofte stillede spørgsmål findes under www.connect.stihl.com eller hos en STIHL-forhandler.

Bluetooth®-ordmærket og -billedmærket (logoer) er registrerede varemærker og tilhører Bluetooth SIG, Inc. Enhver anvendelse af disse ordmærker/billedmærker fra STIHLs side sker under licens.

Batterier med **C** er erstattet med en Bluetooth®-grænseflade. Lokale driftsindskrænkninger (for eksempel i fly eller på sygehuse) skal overholdes.

2.2 Markering af advarselshenvisninger i teksten

! ADVARSEL

- Henvisningen henviser til farer, som kan medføre alvorlige kvæstelser eller død.
 - ▶ De nævnte foranstaltninger kan medføre alvorlige kvæstelser eller død.

BEMÆRK

- Henvisningen henviser til farer, som kan medføre materielle skader.
 - ▶ De nævnte foranstaltninger kan forhindre materielle skader.

2.3 Symboler i teksten



Dette symbol henviser til et kapitel i denne brugervejledning.

3 Oversigt

3.1 Kombimotor og batteri

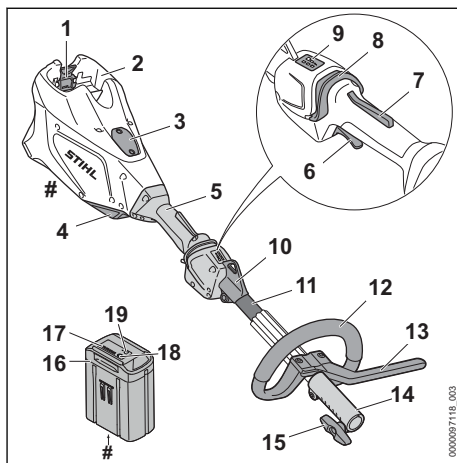

- 1 Spærrehåndtag**
Spærrehåndtaget holder batteriet i batteriskakten.
- 2 Batteriskakt**
Batteriskakten holder batteriet.
- 3 Overdækning¹¹**
Overdækning bruges som pladsholder til en Smart Connector 2 A.
- 4 Luftfilter**
Luftfilteret filtrerer den luft, der suges ind af motoren.
- 5 Betjeningshåndtag**
Betjeningshåndtaget anvendes til at betjene, holde og føre kombimotoren.
- 6 Kontaktarm**
Kontaktarmen tænder og slukker kombimotoren.
- 7 Kontaktarmsspærrer**
Kontaktarmsspærreren deaktiverer kontaktarmens spærring.
- 8 Oplåsningsskyder**
Oplåsningsskyderen bruges til at tænde Kombimotoren og justere effektrinnet.
- 9 LED'er**
LED'erne angiver det indstillede effektrin.

¹¹Afdækningen er en del af motorhuset. Fjern kun overdækningen, hvis der skal monteres en Smart Connector 2 A, og opbevar den sikkert, for at den kan monteres igen senere. Anvend altid kombimotoren med monteret overdækning eller monteret Smart Connector 2 A.

10 Bæreøskan

Bæreøskanen bruges til at hægte bæresystemet på.

11 Skaft

Skaftet forbinder alle komponenter.

12 Løkkegreb

Specialhåndtaget anvendes til at holde og styre kombimotoren.

13 Skridtbegrænser

Skridtbegrænseren begrænser afstanden mellem brugerens ben og et metalskæreværktøj.

14 Koblingsmuffe

Koblingsmuffen forbinder kombimotoren med et kombiværktøj.

15 Knebelskrue

Knebelskruen klemmer kombiværktøjet på skaftet.

16 Batteri

Batteriet forsyner kombimotoren med energi.

17 LED'er

LED'erne viser batteriets ladetilstand og fejl.

18 Trykknop

Trykknappen aktiverer LED-lysene på batteriet. Den aktiverer og deaktiverer Bluetooth®-radiogrænsefladen (hvis tilgængelig).

19 "Bluetooth®-LED (kun til batterier med )

LED'en viser, om det trådløse Bluetooth®-interface er aktiveret eller deaktiveret.

Effektskilt med maskinnummer**3.2 Symboler**

Kombimotoren og batteriet kan have følgende symboler med følgende betydning:



1 LED lyser rødt. Batteriet er for varmt eller for koldt.



4 LED'er blinker rødt. Der er en fejl i batteriet.



Skub oplåsningsknytt fremad for at tænde for Kombimotoren og indstille effekttrinene.



Dette symbol kendetegner oplåsningsknytt.



Garanteret lyd effektniveau iht. direktivet 2000/14/EF i dB(A) til at sammenligne lyd emissioner fra produkter.



Batteriet har et trådløst Bluetooth®-interface og kan forbindes med STIHL Connected-appen.



Angivelsen ved siden af symbolet henviser til batteriets energindhold iht. celleproducentens specifikation. Det energindhold, som er til rådighed for anvendelsen, er lavere.



Produktet må ikke bortskaffes som husholdningsaffald.

4 Sikkerhedshenvisninger**4.1 Advarselssymboler**

Advarselssymbolerne på kombimotoren eller batteriet har følgende betydning:



Følg sikkerhedsanvisningerne og de tilhørende foranstaltninger.



Sørg for, at denne brugsvejledning læses, forstås og opbevares.



Tag batteriet ud under pauser i arbejdet, transport, opbevaring, vedligeholdelse eller reparation.



Overhold sikkerhedsafstanden.



Beskyt batteriet mod varme og ild.



Batteriet må ikke nedsænkes i væsker.

4.2 Tilsigtet anvendelse

Kombimotoren STIHL KMA 135 R er beregnet til at drive forskellige STIHL kombiværktøjer.

Kombimotoren kan anvendes i regnvejr.

Kombimotoren forsynes med energi fra et STIHL AP-batteri eller et STIHL AR-batteri.

Batteriet med  giver dig i kombination med STIHL Connected-appen mulighed for personalisering og overførsel af informationer om batteriet vha. Bluetooth®-teknologi.

▲ ADVARSEL

- Batterier, som ikke er godkendt af STIHL til kombimotoren, kan forårsage brande og eksplosioner. Personer kan pådrage sig alvorlige

kvæstelser eller udsættes for livsfare, og der kan opstå materielle skader.

- ▶ Anvend Kombimotoren med et STIHL AP-batteri eller et STIHL AR-batteri.
- Hvis kombimotoren eller batteriet ikke anvendes i overensstemmelse med formålet, kan personer blive kvæstet eller dræbt, og der kan opstå materielle skader.
 - ▶ Kombimotoren skal anvendes, som beskrevet i denne brugsvejledning.
 - ▶ Anvend AR-batteriet, som det er beskrevet i denne brugsvejledning, i STIHL Connected-appen og på www.connect.stihl.com.

4.3 Krav til brugeren

▲ ADVARSEL

- Brugere, der ikke er blevet instrueret, kan ikke genkende eller vurdere de farer, som kombimotoren og dens batteri giver anledning til. Brugeren eller andre personer kan pådrage sig alvorlige kvæstelser eller udsættes for livsfare.



- ▶ Sørg for, at denne brugsvejledning læses, forstås og opbevares.

- ▶ Hvis kombimotoren eller batteriet overdrages til en anden person: Lad brugsvejledningen følge med.
- ▶ Sørg for, at brugeren opfylder følgende krav:
 - Brugeren er udhvilet.
 - Brugeren er fysisk, sensorisk og mentalt i stand til at betjene kombimotoren eller batteriet og arbejde med den. Hvis brugeren har fysiske, sensoriske eller mentale begrænsninger, må brugeren kun arbejde med den under opsyn eller efter anvisning fra en ansvarlig person.
 - Brugeren kan genkende og vurdere de farer, som kombimotoren og dens batteri giver anledning til.
 - Brugeren er myndig, eller brugeren uddannes under opsyn til et erhverv efter nationale forskrifter.
 - Brugeren har modtaget instruktion fra en STIHL-forhandler eller en fagkyndig person, inden vedkommende arbejder med kombimotoren første gang.
 - Brugeren er ikke påvirket af alkohol, medicin eller stoffer.
- ▶ Kontakt en STIHL-forhandler, hvis du er i tvivl.

4.4 Beklædning og udstyr

▲ ADVARSEL

- Mens arbejdet foregår, kan langt hår blive trukket ind i KombiMotoren. Brugeren kan pådrage sig alvorlige kvæstelser.
 - ▶ Langt hår skal bindes op og fæstnes, så det befinder sig over skulderhøjde.
- Nedfaldende genstande kan medføre hovedlæsioner.
 - ▶ Hvis der kan falde genstande ned under arbejdet: Bær en beskyttelseshjelm.
- Der kan hvirvles støv op under arbejdet. Indåndet støv kan skade helbredet og udløse allergiske reaktioner.
 - ▶ Hvis der hvirvles støv op: Bær en støvbeskyttelsesmaske.
- Uegnet tøj kan sætte sig fast i træ, kviste og i KombiMotoren. Brugere uden egnet tøj kan pådrage sig alvorlige kvæstelser.
 - ▶ Bær tætsiddende tøj.
 - ▶ Tag tørklæder og smykker af.
- Ved brug af sko, der er uegnede til arbejdet, kan brugeren glide. Brugeren kan pådrage sig kvæstelser.
 - ▶ Bær lukket skotøj med skridsikker sål.

4.5 Arbejdsområde og omgivelser

4.5.1 Kombimotor

▲ ADVARSEL

- Uvedkommende personer, børn og dyr kan ikke genkende og vurdere de farer, der udgår fra kombimotoren. Uvedkommende personer, børn eller dyr kan pådrage sig alvorlige kvæstelser.
 - ▶ Uvedkommende personer, børn og dyr skal holdes væk fra arbejdsområdet.
 - ▶ Kombimotoren må ikke være uden opsyn.
 - ▶ Sørg for, at børn ikke kan lege med kombimotoren.
- Kombimotorens elektriske komponenter kan generere gnister. Gnister kan udløse brande eller eksplosioner i letantændelige eller eksplosive omgivelser. Personer kan pådrage sig alvorlige kvæstelser eller udsættes for livsfare, og der kan opstå materielle skader.
 - ▶ Arbejd ikke i omgivelser, der er letantændelige eller eksplosive.

4.5.2 Batteri

▲ ADVARSEL

- Uvedkommende personer, børn og dyr kan ikke genkende og vurdere de farer, der er forbundet med batteriet. Uvedkommende personer, børn eller dyr kan pådrage sig alvorlige kvæstelser.
 - ▶ Hold uvedkommende personer, børn og dyr væk.
 - ▶ Efterlad ikke batteriet uden opsyn.
 - ▶ Sørg for, at børn ikke kan lege med batteriet.
- Batteriet er ikke beskyttet mod alle påvirkninger fra omgivelserne. Hvis batteriet udsættes for bestemte omgivelsespåvirkninger, kan der gå ild i det, eller det kan eksplodere eller blive beskadiget, så det ikke kan repareres. Personer kan pådrage sig alvorlige kvæstelser, og der kan opstå materielle skader.



- ▶ Beskyt batteriet mod varme og ild.
- ▶ Kast ikke batteriet i åben ild.

- ▶ Oplad, anvend og opbevar ikke batteriet uden for de angivne temperaturgrænser,  20.3.



- ▶ Batteriet må ikke nedsænkes i væsker.

- ▶ Hold små, metalliske genstande væk fra batteriet.
- ▶ Batteriet må ikke udsættes for højt tryk.
- ▶ Batteriet må ikke udsættes for mikrobløjer.
- ▶ Beskyt batteriet mod kemikalier og salte.

4.6 Sikker tilstand

4.6.1 Kombimotor

Kombimotoren er i sikker tilstand, når følgende betingelser er opfyldt:

- Kombimotoren er ubeskadiget.
- Kombimotoren er ren.
- Betjeningselementerne fungerer og er ikke blevet ændrede.
- Der er monteret et kombiværktøj iht. denne brugsvejledning.
- Kombiværktøjet er monteret korrekt.
- Der er monteret originalt STIHL-tilbehør på denne kombimotor.
- Tilbehøret er monteret korrekt.

▲ ADVARSEL

- I tilfælde af en ikke-sikkerhedskonform tilstand kan komponenterne ikke længere fungere korrekt, og sikkerhedsanordningerne sættes ud af

kraft. Personer kan pådrage sig alvorlige kvæstelser eller udsættes for livsfare.

- ▶ Arbejd ikke, hvis kombimotoren er beskadiget.
- ▶ Hvis kombimotoren er tilsmudset: Rengør kombimotoren.
- ▶ Kombimotoren må ikke ændres. Undtagelse: Montering af et kombiværktøj, der er angivet i denne brugsvejledning.
- ▶ Hvis betjeningselementerne ikke fungerer: Arbejd ikke med kombimotoren.
- ▶ Monter originalt STIHL-tilbehør på denne kombimotor.
- ▶ Monter kombiværktøjet på den måde, som beskrives i brugsvejledningen til kombiværktøjet.
- ▶ Monter tilbehøret på den måde, som beskrives i denne brugsvejledning eller i tilbehørets brugsvejledning.
- ▶ Der må ikke stikkes genstande gennem kombimotorens åbninger.
- ▶ Udskift slidte eller beskadigede informationskilte.
- ▶ Kontakt en STIHL-forhandler, hvis du er i tvivl.

4.6.2 Batteri

Batteriet er i sikker tilstand, når følgende betingelser er opfyldt:

- Batteriet er ubeskadiget.
- Batteriet er rent og tørt.
- Batteriet fungerer og er ikke blevet ændret.

▲ ADVARSEL

- Batteriet kan ikke fungere sikkert længere, hvis det er i en usikker tilstand. Personer kan pådrage sig alvorlige kvæstelser.
 - ▶ Arbejd med et ubeskadiget og fungerende batteri.
 - ▶ Et beskadiget eller defekt batteri må ikke oplades.
 - ▶ Hvis batteriet er tilsmudset: Rengør batteriet.
 - ▶ Hvis batteriet er vådt eller fugtigt: Lad batteriet tørre,  20.4.
 - ▶ Batteriet må ikke ændres.
 - ▶ Der må ikke stikkes genstande gennem batteriets åbninger.
 - ▶ Batteriets elektriske kontakter må ikke forbindes og kortsluttes med metalliske genstande.
 - ▶ Batteriet må ikke åbnes.
 - ▶ Udskift slidte eller beskadigede informationskilte.
- Der kan løbe væske ud fra et beskadiget batteri. Hvis væsken kommer i kontakt med

huden eller øjnene, kan huden eller øjnene blive irriterede.

- ▶ Undgå kontakt med væsken.
- ▶ Hvis der er opstået kontakt med huden: Vask det pågældende sted på huden med rigeligt vand og sæbe.
- ▶ Hvis der er opstået kontakt med øjnene: Skyl øjnene i mindst 15 minutter med rigeligt vand, og opsig læge.
- Et beskadiget eller defekt batteri kan have en usædvanlig lugt, ryge eller brænde. Personer kan pådrage sig alvorlige kvæstelser eller udsættes for livsfare, og der kan opstå materielle skader.
 - ▶ Hvis batteriet har en usædvanlig lugt eller ryger: Brug ikke batteriet, og hold det væk fra brændbare stoffer.
 - ▶ Hvis der opstår brand i batteriet: Forsøg at slukke branden i batteriet med en brandslukker eller vand.

4.7 Arbejde

▲ ADVARSEL

- Brugerens kan i visse situationer ikke længere arbejde koncentreret. Brugerens kan snuble, falde og pådrage sig alvorlige kvæstelser.
 - ▶ Arbejdet skal udføres roligt og velovervejet.
 - ▶ Hvis lysforholdene og udsynet er dårligt: Arbejd ikke med kombimotoren.
 - ▶ Betjen kombimotoren alene.
 - ▶ Vær opmærksom på forhindringer.
 - ▶ Arbejd stående på jorden, og hold balancen. Hvis der skal arbejdes i højden: Anvend en løfteplatform eller et sikkert stillads.
 - ▶ Hold en pause i arbejdet, hvis der opstår træthedssymptomer.
- Hvis kombimotoren ændrer sig eller reagerer på en usædvanlig måde under arbejdet, kan kombimotoren være i en usikker tilstand. Personer kan pådrage sig alvorlige kvæstelser, og der kan opstå materielle skader.
 - ▶ Stands arbejdet, tag batteriet ud, og kontakt en STIHL-forhandler.
- Under arbejdet kan der opstå vibrationer som følge af kombimotoren.
 - ▶ Bær handsker.
 - ▶ Hold pauser under arbejdet.
 - ▶ Såfremt der opstår tegn på manglende blodcirkulation: Søg læge.
- I tilfælde af en farlig situation kan brugeren gå i panik og ikke være i stand til at tage bæresystemet af. Brugerens kan pådrage sig alvorlige kvæstelser.
 - ▶ Øv aftagning af bæresystemet.

▲ FARE

- Hvis der arbejdes i nærheden af spændingsførende ledninger, kan kombimotoren komme i kontakt med de spændingsførende ledninger og beskadige dem. Brugerens kan pådrage sig alvorlige kvæstelser eller udsættes for livsfare.

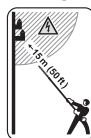

- ▶ Overhold en afstand på 15 m til spændingsførende ledninger.

4.8 Transport

4.8.1 Kombimotor

▲ ADVARSEL

- Under transporten kan kombimotoren vælte eller flytte sig. Personer kan pådrage sig kvæstelser, og der kan opstå materielle skader.



- ▶ Tag batteriet ud.

- ▶ Hvis der er monteret et kombiværktøj: Transportér kombimotoren på den måde, som beskrives i brugsvejledningen til kombiværktøjet.
- ▶ Sørg for at sikre kombimotoren med gjorde, remme eller et net, så den ikke kan vælte eller flytte sig.

4.8.2 Batteri

▲ ADVARSEL

- Batteriet er ikke beskyttet mod alle påvirkninger fra omgivelserne. Hvis batteriet udsættes for bestemte omgivelsesbetingelser, kan batteriet tage skade, og der kan opstå materielle skader.
 - ▶ Transportér ikke et beskadiget batteri.
- Under transporten kan batteriet vælte eller flytte sig. Personer kan pådrage sig kvæstelser, og der kan opstå materielle skader.
 - ▶ Pak batteriet i emballagen på en sådan måde, at det ikke kan flytte sig.
 - ▶ Emballagen skal sikres, så den ikke kan flytte sig.

4.9 Opbevaring

4.9.1 Kombimotor

⚠ ADVARSEL

- Børn kan ikke genkende eller vurdere de farer, som udgår fra kombimotoren. Børn kan pådrage sig alvorlige kvæstelser.



- ▶ Tag batteriet ud.

- ▶ Opbevar kombimotoren uden for børns rækkevidde.

- De elektriske kontakter på kombimotoren og metalliske komponenter kan korrodere som følge af fugtighed. Kombimotoren kan blive beskadiget.



- ▶ Tag batteriet ud.

- ▶ Opbevar kombimotoren rent og tørt.

4.9.2 Batteri

⚠ ADVARSEL

- Børn kan ikke genkende eller vurdere de farer, som er forbundet med batteriet. Børn kan pådrage sig alvorlige kvæstelser.

- ▶ Opbevar batteriet uden for børns rækkevidde.

- Batteriet er ikke beskyttet mod alle påvirkninger fra omgivelserne. Hvis batteriet udsættes for bestemte omgivelsespåvirkninger, kan batteriet blive beskadiget, så det ikke kan repareres.

- ▶ Opbevar batteriet i rene og tørre omgivelser.
- ▶ Opbevar batteriet i et lukket rum.
- ▶ Opbevar batteriet adskilt fra kombimotoren.
- ▶ Hvis batteriet opbevares i ladeapparatet: Træk netstikket ud, og opbevar batteriet med et ladeniveau på mellem 40 % og 60 % (2 grønne LED'er).
- ▶ Opbevar ikke batteriet uden for de angivne temperaturgrenser, [IK 20.3](#).

4.10 Rengør, vedligehold og reparer

⚠ ADVARSEL

- Hvis batteriet er sat i under rengøring, vedligeholdelse eller reparation, kan kombimotoren gå i gang utilsigtet. Personer kan pådrage sig alvorlige kvæstelser, og der kan opstå materielle skader.



- ▶ Tag batteriet ud.

- Skrappe rengøringsmidler, rengøring med højtryksrenser eller spidse genstande kan beskadige kombimotoren eller batteriet. Hvis kombimotoren eller batteriet ikke rengøres korrekt af brugeren, er der risiko for, at komponenterne ikke længere fungerer korrekt, og at sikkerhedsanordningerne sættes ud af kraft. Personer kan pådrage sig alvorlige kvæstelser.
- ▶ Kombimotoren og batteriet skal rengøres som beskrevet i denne brugsvejledning.
- Hvis kombimotoren eller batteriet ikke vedligeholdes eller repareres korrekt af brugeren, er der risiko for, at komponenterne ikke længere fungerer korrekt, og at sikkerhedsanordningerne sættes ud af kraft. Personer kan pådrage sig alvorlige kvæstelser eller udsættes for livsfare.
- ▶ Du må ikke selv vedligeholde eller reparere kombimotoren eller batteriet.
- ▶ Kontakt en STIHL-forhandler, hvis kombimotoren eller batteriet skal vedligeholdes eller repareres.

5 Sådan gøres KombiMotoren klar til arbejdet

5.1 Sådan gøres kombimotoren klar til brug

Udfør altid følgende trin, inden arbejdet påbegyndes:

- ▶ Kontrollér, at følgende komponenter er i sikkerhedskonform tilstand:
 - Kombimotor, [IK 4.6.1](#).
 - Montér kombiværktøjet, som det beskrives i brugsvejledningen til kombiværktøjet.
 - Batteri, [IK 4.6.2](#).
- ▶ Kontrollér batteriet, [IK 12.2](#).
- ▶ Oplad batteriet helt, som det er beskrevet i brugsvejledningen til ladeapparatet STIHL AL 101, 301, 301-4, 500.
- ▶ Rengør kombimotoren, [IK 17.1](#).
- ▶ Montér specialhåndtaget, [IK 8.1](#).
- ▶ Montér skridtbegrænseren, [IK 8.2](#), hvis en FS-KM eller en RG-KM anvendes.
- ▶ Montér kombiværktøjet sådan, som beskrevet i brugsvejledningen til kombiværktøjet.
- ▶ Sæt bæresystemet på, og indstil det, [IK 9.1](#), hvis en FS-KM, RG-KM eller en HL-KM anvendes.
- ▶ Indstil specialhåndtaget, [IK 9.2](#).

- ▶ Kontrol af betjeningslementer,  12.1.
- ▶ Kombimotoren må ikke anvendes, hvis trinene ikke kan udføres, Kontakt en STIHL-forhandler.

5.2 Forbind et batteri udstyret med en trådløs Bluetooth®-grænseflade med STIHL connected-appen

- ▶ Aktivér den trådløse Bluetooth®-grænseflade på den mobile enhed.
- ▶ Aktivér den trådløse Bluetooth®-grænseflade på batteriet,  7.1.
- ▶ Download STIHL connected-appen fra App Store til den mobile enhed, og opret en konto.
- ▶ Åbn STIHL connected-appen, og log ind.
- ▶ Tilføj batteriet i STIHL connected-appen, og følg anvisningerne på skærmen.

Kontaktmuligheder og yderligere oplysninger kan findes på <https://support.stihl.com> eller i STIHL connected-appen.

STIHL connected-appen er tilgængelig afhængigt af markedet.

6 Opladning af batteriet og LED'er

6.1 Opladning af batteriet

Opladningstiden afhænger af forskellige faktorer, f.eks. af batteriets temperatur eller af omgivelsernes temperatur. Overhold de anbefalede temperaturområder af hensyn til en optimal ydeevne,  20.4. Den faktiske opladningstid kan afvige fra den angivne opladningstid. Opladningstiden er angivet på www.stihl.com/charging-times.

- ▶ Oplad batteriet, som det er beskrevet i brugvejledningen til ladeapparatet STIHL AL 101, 301, 301-4, 500.

6.2 Visning af ladetilstanden

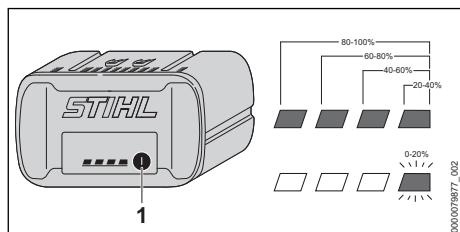

- ▶ Tryk på trykknappen (1). LED'erne lyser grønt i ca. 5 sekunder og viser ladetilstanden.

- ▶ Hvis den højre LED blinker grønt: Oplad batteriet.

6.3 LED'er på batteriet

LED'erne kan vise batteriets ladetilstand eller fejl. LED'erne kan lyse eller blinke grønt eller rødt.

Hvis LED'erne lyser eller blinker grønt, vises ladetilstanden.

- ▶ Hvis LED'erne lyser eller blinker rødt: Afhjælp fejlen,  19.1.
Der er en fejl i kombimotoren eller i batteriet.

7 Aktivér og deaktiver den trådløse Bluetooth®-grænseflade

7.1 Aktivér den trådløse Bluetooth®-grænseflade

- ▶ Hvis batteriet har en Bluetooth®-grænseflade: Tryk og hold trykknappen inde, indtil LED'en "BLUETOOTH®" ved siden af symbolet  lyser blå i ca. 3 sekunder.

Batteriets trådløse Bluetooth®-grænseflade er aktiveret.

7.2 Deaktiver den trådløse Bluetooth®-grænseflade

- ▶ Hvis batteriet har en Bluetooth®-grænseflade: Tryk og hold trykknappen inde, indtil LED'en "BLUETOOTH®" ved siden af symbolet  blinker blå seks gange.

Den trådløse Bluetooth®-grænseflade på batteriet er deaktiveret.

8 Sådan samles KombiMotoren

8.1 Montering af løkkegrebet

- ▶ Sluk for kombimotoren, og tag batteriet ud.

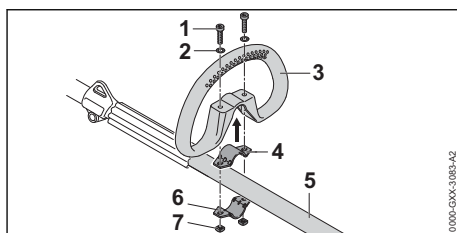

- ▶ Læg spændebåndet (4) ind i løkkegrebet (3).

- ▶ Sæt specialhåndtaget (3) sammen med spændebåndet (4) på skaftet (5).
- ▶ Sæt skrivelserne (2) på skrue (1).
- ▶ Tryk spændebåndet (6) mod skaftet (5).
- ▶ Før skrue (1) gennem hullerne i specialhåndtaget (3) og ind i spændebåndene (4 og 6).
- ▶ Skru møtrikkerne (7) på og fast.

Specialhåndtaget må ikke afmonteres igen.

8.2 Montering af specialhåndtag med skridtbegrænser

- ▶ Sluk for kombimotoren, og tag batteriet ud.

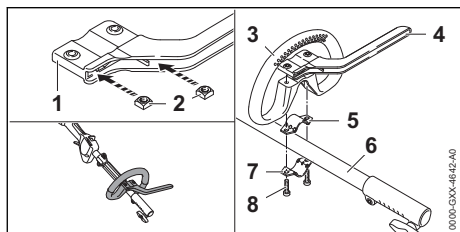

- ▶ Sæt møtrikkerne (2) ind i skridtbegrænseren (1), så borerne flugter.
- ▶ Læg spændebåndet (5) i specialhåndtaget (3).
- ▶ Sæt specialhåndtaget (3) sammen med spændebåndet (5) og skridtbegrænseren (4) på skaftet (6).
- ▶ Tryk spændebåndet (7) mod skaftet (6).
- ▶ Skru (8) skrue (8) ind, og spænd dem godt fast.

9 Indstilling af KombiMotoren for brugeren

9.1 Enkeltskuldarselen tages på og justeres

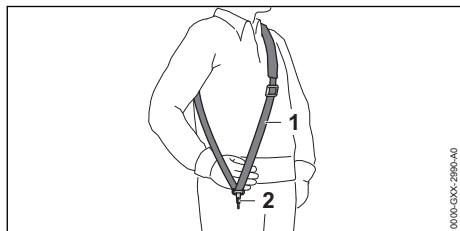

- ▶ Tag enkeltskuldarselen (1) på.
- ▶ Indstil enkeltskuldarselen (1) således, at karabinhagen (2) befinder sig omkring en håndsbredde under højre hofte.

Yderligere bæresystemer, der må anvendes, er angivet i denne brugsvejledning, 22.

9.2 Justering og indstilling af løkkegrebet

Løkkegrebet kan justeres i forskellige positioner alt afhængig af anvendelsen og brugerens kropsstørrelse.

- ▶ Sluk for kombimotoren, og tag batteriet ud.

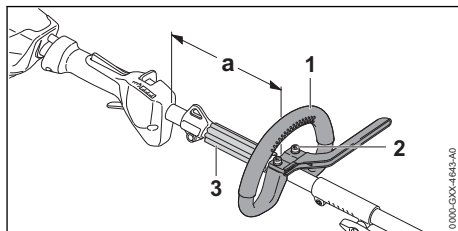

- ▶ Løsn skrue (2).
- ▶ Skub løkkegrebet (1) i den ønskede position, så følgende betingelser er opfyldt:
 - Afstandsstykket (3) passer mellem det specialhåndtaget (1) og løfteøjet.
 - $a = \text{maks. } 25 \text{ cm}$
- ▶ Spænd skrue (2) så kraftigt, at løkkegrebet (1) ikke kan roteres omkring skaftet.

10 Isætning og udtagning af batteriet

10.1 Isætning af batteri

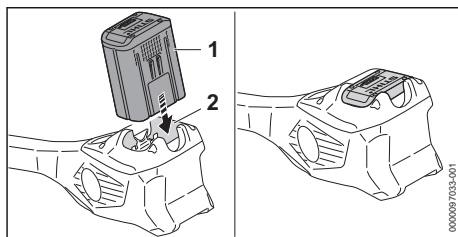

- ▶ Tryk batteriet (1) helt ind i batteriskakten (2). Batteriet (1) går i hak med et klik og er låst fast.

10.2 Tag batteriet ud

- ▶ Stil kombimotoren på en plan flade.

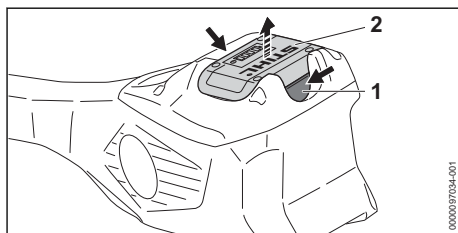

- ▶ Tryk på spærrehåndtaget (1).
- Batteriet (2) er nu ulåst og kan tages ud.

11 Sådan tændes og slukkes KombiMotoren

11.1 Tænd for kombimotoren

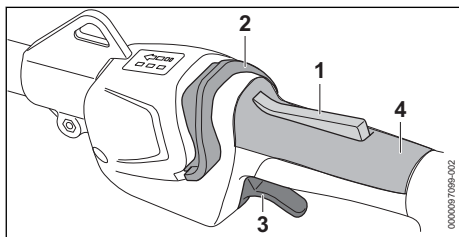

- ▶ Hold kombimotoren med højre hånd på betjeningshåndtaget, så tommelfingeren omslutter betjeningshåndtagets greb (4).
- ▶ Hold kombimotoren med venstre hånd på specialhåndtaget, så tommelfingeren når omkring specialhåndtaget.
- ▶ Tryk på kontaktarmsspærren (1) med hånden, og hold den nede.
- ▶ Tryk oplåsningsskyderen (2) i retningen mod løkkegrebet.
- LED'erne lyser og angiver det sidst indstillede effektrin.
- ▶ Tryk kontaktarmen (3) ned med pegefingern, og hold den nede.
- Kombimotoren accelererer, og kombiværktøjet drives.

Jo længere kontaktarmen (3) trykkes ned, desto hurtigere drives kombiværktøjet.

Kombimotoren kan også tændes ved, at oplåsningsskyderen (2) først trykkes ind og inden for 5 sekunder (så længe LED'erne blinker) så også kontaktarmsspærren (1). Det låser kontaktarmen (3) op og gør kombimotoren klar til brug.

Hvis kontaktarmen (3) og kontaktarmsspærren (1) frigøres efter tænding, fortsætter LED'erne med at blinke i 5 sekunder. Så længe LED'erne blinker, kan kombimotoren tændes igen uden betjening af oplåsningsskyderen (2).

11.2 Frakobling af kombimotoren

- ▶ Slip kontaktarm og kontaktarmsspærre.
- ▶ Vent, indtil kombiværktøjet ikke længere drives.
- ▶ Tag batteriet ud af bøsningen, og kontakt en STIHL-forhandler, hvis kombiværktøjet stadig drives fremad.
- Kombimotoren er defekt.

12 Kontrol af kombimotor og batteri

12.1 Kontrol af betjeningslementer

Kontaktarmsspærre og kontaktarm

- ▶ Tag batteriet ud.
- ▶ Forsøg at trykke på kontaktarmen uden at trykke på kontaktarmsspærren.
- ▶ Hvis kontaktarmen kan trykkes: kombimotoren må ikke anvendes, kontakt en STIHL-forhandler.
- Kontaktarmsspærren er defekt.
- ▶ Tryk på kontaktarmsspærren, og hold den nede.
- ▶ Tryk på kontaktarmen, og lad den igen gå fri.
- ▶ Anvend ikke kombimotoren, og kontakt en STIHL-forhandler, hvis kontaktarmen eller kontaktarmsspærren bevæger sig trægt eller ikke fjedrer tilbage til udgangspositionen.
- Kontaktarmen eller kontaktarmsspærren er defekt.

Tilkobling af kombimotoren

- ▶ Sæt batteriet i.
- ▶ Tryk på kontaktarmsspærren, og hold den nede.
- ▶ Tryk oplåsningsskyderen i retningen mod løkkegrebet, og hold den.
- ▶ Tryk på kontaktarmen, og hold den nede.
- Kombiværktøjet bevæger sig.
- ▶ Hvis 3 LED'er på batteriet blinker rødt: Fjern batteriet, og kontakt en STIHL-forhandler.
- Der er en fejl i kombimotoren.
- ▶ Slip kontaktarmen.
- Kombiværktøjet drives ikke længere.
- ▶ Fjern batteriet, og kontakt en STIHL-forhandler, hvis kombiværktøjet fortsætter med at bevæge sig.
- Kombimotoren er defekt.

12.2 Kontrollér batteriet

- ▶ Tryk knappen på batteriet.
- LED'erne lyser eller blinker.
- ▶ Hvis LED'erne ikke lyser eller blinker: Brug ikke batteriet, og kontakt en STIHL-forhandler.
- Der er en fejl i batteriet.

13 Sådan arbejder der med KombiMotoren

13.1 Fastholdelse og føring af KombiMotoren

Afhængigt af det monterede KombiVærktøj og anvendelsen skal KombiMotoren holdes og føres på forskellig vis.

- ▶ Hold og før KombiMotoren på den måde, som beskrives i brugsvejledningen til KombiVærktøjet.

13.2 Indstilling af niveau

Afhængigt af anvendelsen kan der indstilles 3 effektrin. LED'erne angiver det indstillede effektrin. Jo højere effektrinnet er, desto hurtigere kan kombiværktøjet dreje.

Det indstillede effektrin påvirker batteriets funktionstid. Jo lavere effektrinnet er, desto længere er batteriets funktionstid.

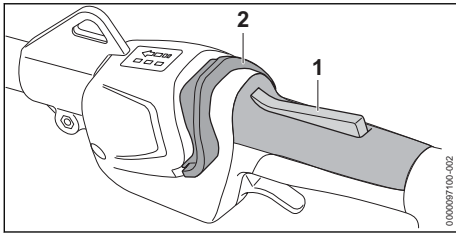

- ▶ Tryk på kontaktarmsspærren (1), og hold den nede.
- ▶ Tryk oplåsningssskyderen (2) i retningen mod løkkegrebet. LED'erne lyser og angiver det indstillede effektrin.
- ▶ Tryk oplåsningssskyderen (2) frem, hold den i denne position kort, og lad den fjedre tilbage. Det næste effektrin er indstillet. Efter det tredje effektrin følger det første effektniveau igen.
- ▶ Tryk oplåsningssskyderen (2) frem, og lad den fjedre tilbage et passende antal gange, indtil det ønskede effektrin er indstillet.

Hvert kombiværktøj kan anvendes med hvert af det indstillede effektrin.

13.3 Arbejde

Afhængigt til det monterede kombiværktøj kan der arbejdes på forskellige måder med kombimotoren.

- ▶ Arbejd på en sådan måde, som beskrives i brugsvejledningen til kombiværktøjet.

14 Efter arbejdet

14.1 Efter arbejdet

- ▶ Sluk for kombimotoren, og tag batteriet ud.
- ▶ Lad kombimotoren tørre, hvis kombimotoren er våd.
- ▶ Hvis batteriet er vådt eller fugtigt: Lad batteriet tørre,  20.4.
- ▶ Rengør kombimotoren.
- ▶ Rengør batteriet.

15 Transport

15.1 Transport af kombimotoren

- ▶ Sluk for kombimotoren, og tag batteriet ud.

Bær kombimotor

- ▶ Bær kombimotoren med en hånd på skaftet, at kombiværktøjet peger bagud, og kombimotoren er afbalanceret.

Transport af kombimotor i et køretøj

- ▶ Sørg for at sikre kombimotoren, så den ikke vælter og ikke flytter sig.

15.2 Transport af batteriet

- ▶ Sluk for kombimotoren, og tag batteriet ud.
- ▶ Kontrollér, at batteriet er i en sikker tilstand.
- ▶ Pak batteriet ind, så det ikke kan bevæge sig inde i emballagen.
- ▶ Emballagen skal sikres, så den ikke kan flytte sig.

Batteriet er underlagt kravene for transport af farligt gods. Batteriet er klassificeret som UN 3480 (litium-ion-batterier) og er blevet kontrolleret iht. FN-håndbogen angående kontroller og kriterier, del III, afsnit 38.3.

Transportbestemmelserne findes på www.stihl.com/safety-data-sheets.

16 Opbevaring

16.1 Opbevaring af kombimotoren

- ▶ Sluk for kombimotoren, og tag batteriet ud.
- ▶ Afmonter kombiværktøjet på den måde, som beskrives i brugsvejledningen til kombiværktøjet.
- ▶ Opbevar kombimotoren, så følgende betingelser opfyldes:
 - Sørg for, at kombimotoren ikke kan væltes og ikke kan flytte sig.
 - Kombimotoren er uden for børns rækkevidde.
 - Kombimotoren er ren og tør.

16.2 Opbevaring af batteriet

STIHL anbefaler at opbevare batteriet med en ladetilstand på mellem 40 % og 60 % (2 grønne LED'er lyser).

- ▶ Opbevar batteriet, så følgende betingelser opfyldes:
 - Batteriet er uden for børns rækkevidde.
 - Batteriet er rent og tørt.
 - Batteriet er i et lukket rum.
 - Batteriet er adskilt fra kombimotoren.
 - Hvis batteriet opbevares i ladeapparatet: Træk netstikket ud, og opbevar batteriet med et ladeniveau på mellem 40 % og 60 % (2 grønne LED'er).
 - Batteriet opbevares ikke uden for de angivne temperaturgrænser,  20.3.

BEMÆRK

- Hvis batteriet ikke opbevares som beskrevet i denne brugsvejledning, kan batteriet blive dybdeafledet og dermed blive beskadiget, så det ikke kan repareres.
 - ▶ Oplad et afladet batteri, inden det opbevares. STIHL anbefaler at opbevare batteriet med en ladetilstand på mellem 40 % og 60 % (2 grønne LED'er lyser).
 - ▶ Opbevar batteriet adskilt fra kombimotoren.

17 Rengøring

17.1 Rengøring af kombimotoren

- ▶ Sluk for kombimotoren, og tag batteriet ud.
- ▶ Rengør kombimotoren med en fugtig klud.
- ▶ Fremmedlegemer fjernes fra batteriskakten, og skakten rengøres med en fugtig klud.
- ▶ Elektriske kontakter i batteriskakten rengøres med en pensel eller en blød børste.

17.2 Rengøring af luftfilter

- ▶ Sluk for kombimotoren, og tag batteriet ud.

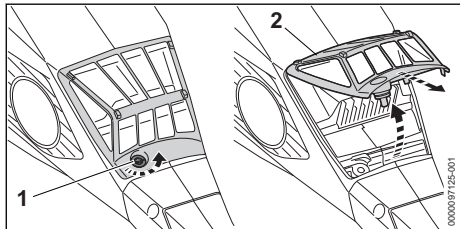

- ▶ Rengør området omkring luftfilteret (2) med en fugtig klud eller en pensel.
- ▶ Drej skrue (1) så langt mod uret, indtil luftfilteret (2) kan tages af.
- ▶ Klap luftfilter (2) opad, og tag det af.
- ▶ Skyl grove tilsmudsninger af den udvendige side af luftfilteret (2) under rindende vand.
- ▶ Hvis luftfilteret (2) er beskadiget: Udskift luftfilteret (2).
- ▶ Lad luftfilteret (2) lufttørre.
- ▶ Sæt luftfilteret (2) i huset, og klap det nedad. Luftfilteret skal flugte med huset rundt om (2).
- ▶ Skru skruen (1) i, og spænd den fast.

17.3 Rengøring af batteriet

- ▶ Rengør batteriet med en fugtig klud.

18 Vedligeholdelse og reparation

18.1 Vedligeholdelsesintervaller

Vedligeholdelsesintervallerne afhænger af omgivelsesbetingelserne og arbejdsbetingelserne. STIHL anbefaler følgende vedligeholdelsesintervaller:

For hver 50 driftstimer

- ▶ Rengør luftfilteret.

Årligt

- ▶ Få en STIHL forhandler til at kontrollere kombimotoren.

18.2 Reparation af kombimotoren

Brugeren kan ikke selv reparere kombimotoren.

- ▶ Brug ikke kombimotoren, og kontakt en STIHL-forhandler, hvis kombimotoren er defekt eller beskadiget.



18.3 Vedligeholdelse og reparation af batteriet

Batteriet kan hverken vedligeholdes eller repareres.

- ▶ Hvis batteriet er defekt eller beskadiget: Udskift batteriet.

19 Afhjælpning af fejl

19.1 Afhjælpning af fejl på kombimotoren og batteriet

| Fejl | LED'er på batteriet | Årsag | Afhjælpning |
|--|------------------------|---|--|
| Kombimotoren starter ikke, når der tændes for den. | 1 LED blinker grønt. | Batteriets ladetilstand er for lav. | ► Oplad batteriet, som det er beskrevet i brugsvejledningen til ladeapparaterne STIHL AL 101, 301, 301-4, 500. |
| | 1 LED lyser rødt. | Batteriet er for varmt eller for koldt. | ► Tag batteriet ud. ► Lad batteriet køle af eller varme op. |
| | 3 LED'er blinker rødt. | Der er en fejl i kombimotoren. | ► Tag batteriet ud. ► Rengør de elektriske kontakter i batteriskakten. ► Sæt batteriet i. ► Tænd for kombimotoren. ► Hvis 3 LED'er fortsat blinker rødt: Kombimotoren må ikke bruges, kontakt en STIHL-forhandler. |
| | 3 LED'er lyser rødt. | Kombimotoren er for varm. | ► Tag batteriet ud. ► Lad kombimotoren køle af. |
| | 4 LED'er blinker rødt. | Der er en fejl i batteriet. | ► Tag batteriet ud, og sæt det i igen. ► Tænd for kombimotoren. ► Hvis de 4 LED'er fortsat blinker rødt: Batteriet må ikke bruges, kontakt en STIHL-forhandler. |
| | | Den elektriske forbindelse mellem kombimotoren og batteriet er afbrudt. | ► Tag batteriet ud. ► Rengør de elektriske kontakter i batteriskakten. ► Sæt batteriet i. |
| | | Fugt i kombimotoren eller batteriet. | ► Lad kombimotoren eller batteriet tørre,  20.4. |
| | | Kontaktarmen er allerede trykket ned før betjening af oplåsningskyderen. | ► Kombimotoren skal startes som beskrevet i denne brugsvejledning. |
| Kombimotoren slukker under drift. | 3 LED'er lyser rødt. | Kombimotoren er for varm. | ► Tag batteriet ud. ► Lad kombimotoren køle af. |
| | | Der er en elektrisk fejl. | ► Tag batteriet ud, og sæt det i igen. ► Tænd for kombimotoren. |
| Kombimotorens driftstid er for kort. | | Batteriet er ikke ladet helt op. | ► Oplad batteriet helt, som det er beskrevet i brugsvejledningen til ladeapparaterne STIHL AL 101, 301, 301-4, 500. |
| | | Batteriets levetid er overskredet. | ► Udskift batteriet. |
| Effekttrinnene kunne ikke indstilles. | | Kontaktarmen er trykket ned, og kombimotoren er tændt. | ► Slip kontaktarmen, og hold kun kontaktarmsspærren trykket ned. ► Indstil effekttrin, som det er beskrevet i denne brugsvejledning. |
| Batteriet med  kan ikke findes med STIHL Connected appen. | | Den trådløse Bluetooth®-grænseflade på batteriet eller den mobile enhed er deaktiveret. | ► Aktivér den trådløse Bluetooth®-grænseflade på batteriet og den mobile enhed. |
| | | Afstanden mellem batteri og den mobile enhed er for stor. | ► Mindsk afstanden,  20.2. |

| Fejl | LED'er på batteriet | Årsag | Afhjælpning |
|------|---------------------|-------|---|
| | | | ► Hvis batteriet stadig ikke kan findes med STIHL Connected-appen: Opsøg en STIHL forhandler. |

19.2 Produktsupport og hjælp til anvendelse

Produktsupport og hjælp til anvendelse kan fås hos en STIHL-forhandler.

Kontaktmuligheder og yderligere oplysninger kan findes på <https://support.stihl.com> eller www.stihl.com.

20 Tekniske data

20.1 Kombimotor STIHL KMA 135 R

- Tilladte batterier:
 - STIHL AP
 - STIHL AR
- Vægt uden kombiværktøj: 3,4 kg
- Elektrisk beskyttelsestype: IPX4 (beskyttelse mod stænk vand fra alle sider)

Batteriets levetid kan ses her: www.stihl.com/battery-life.

20.2 Batteri STIHL AP

- Batteriteknologi: litium-ion
- Spænding: 36 V
- Kapacitet i Ah: Se mærkeplade
- Energiindhold i Wh: Se mærkeplade
- Vægt i kg: Se mærkeplade
- Trådløs Bluetooth®-grænseflade (kun til batterier med ):
 - Dataforbindelse: Bluetooth® 5.1. Den mobile slutenhed skal være kompatibel med Bluetooth® Low Energy 5.0 og understøtte Generic Access Profile (GAP).
 - Frekvensbånd: ISM-bånd 2,4 GHz
 - Maks. udstrålet sendeeffekt: 1 mW
 - Signalrækkevidde: ca. 10 m. Signalstyrken afhænger af omgivelsesbetingelserne og den mobile slutenhed. Rækkevidden kan variere meget, alt efter ydre betingelser og det anvendte modtagerapparat. Rækkevidden kan være betydeligt mindre inden for lukkede rum og på grund af metalliske barrierer (for eksempel vægge, reoler, kufferter).
 - Krav til den mobile slutenheds operativsystem: Android eller iOS (i den aktuelle version eller højere)

20.3 Temperaturgrænser

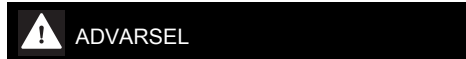

- Batteriet er ikke beskyttet mod alle påvirkninger fra omgivelserne. Hvis batteriet udsættes for bestemte omgivelsespåvirkninger, kan der gå ild i det, eller det kan eksplodere. Personer kan pådrage sig alvorlige kvæstelser, og der kan opstå materielle skader.
 - Oplad ikke batteriet under - 20 °C eller over + 50 °C.
 - Anvend ikke kombimotoren eller batteriet under - 20 °C eller over + 50 °C.
 - Opbevar ikke kombimotoren eller batteriet under - 20 °C eller over + 70 °C.

20.4 Anbefalede temperaturområder

Overhold følgende temperaturområder for at få en optimal ydeevne til kombimotoren og batteriet:

- Opladning: + 5 °C til + 40 °C
- Anvendelse: - 10 °C til + 40 °C
- Opbevaring: - 20 °C til + 50 °C

Hvis batteriet oplades, anvendes eller opbevares uden for de anbefalede temperaturområder, kan ydeevnen være reduceret.

Hvis batteriet er vådt eller fugtigt, skal du lade batteriet tørre i mindst 48 timer ved over + 15 °C og under + 50 °C og ved under 70 % luftfugtighed. Højere luftfugtighed kan føre til længere tørretid.

20.5 Støj- og vibrationsværdier

STIHL anbefaler brug af høreværn.

- De nøjagtige lydverdier og vibrationsverdier afhænger af de monterede kombiværktøjer og er beskrevet i brugsvejledningen til kombiværktøjet.
- Lydtryksniveau L_{pA} målt iht. ISO 10517, ISO 11201, ISO 22868: 74,2 dB(A) op til 90,5 dB(A). K-værdien for lydtryksniveauet er på 2 dB(A).
 - Lydeffektniveau L_{WA} målt iht. ISO 3744, ISO 10517, ISO 22868: 86 dB(A) op til 104 dB(A). K-værdien for lydeffektniveauet er på 2 dB(A).

- Vibrationsværdi a_{hv} målt efter EN 50636-2-91, EN 50636-2-92, EN 50636-2-100, ISO 20643, ISO 22867
 - Betjeningshåndtag: 1,9 m/s² op til 3,7 m/s². K-værdien for vibrationer er 2,0 m/s².
 - Specialhåndtaget: 1,6 m/s² op til 5,0 m/s². K-værdien for vibrationer er 2 m/s².

De angivne vibrationsværdier er målt efter en normeret kontrolmetode og kan anvendes til sammenligning af elektriske apparater. De faktiske optrædende vibrationsværdier kan afvige fra de angivne værdier, afhængigt af anvendelse. De angivne vibrationsværdier kan danne basis for en første vurdering af vibrationsbelastningen. Den faktiske vibrationsbelastning skal vurderes. Her kan der også tages hensyn til tidspunkter, hvor det elektriske apparat er frakoblet, og tidspunkter hvor det er tændt, men kører uden belastning.

Oplysninger om overholdelse af arbejdsgiverdirektivet om vibration 2002/44/EF er tilgængelige på www.stihl.com/vib.

20.6 REACH

REACH betegner en EF-forordning til registrering, vurdering og godkendelse af kemikalier.

Informationer om overholdelse af REACH-forordningen kan findes på www.stihl.com/reach.

21.2 STIHL Friskærer-kombimotor: Kombinationer af skæreværktøjer, beskyttelse og bæresystemer



Kombimotoren kan anvendes sammen med STIHL FS-KM og følgende skæreværktøjer:

| Skæreværktøj | Beskyttelse | Skridtbegrænser på kombimotoren | Bæresystem |
|--|---|---|--|
| <ul style="list-style-type: none"> – Trimmerhoved PolyCut 18-2 (Ø 335 mm) – Trimmerhoved PolyCut 28-2 (Ø 365 mm) Trimmerhoved med trimmert-råd "rund, lydsvag" med en diameter på 2,4 mm: <ul style="list-style-type: none"> – Græstrimmerhoved Auto-cut 27-2 – AutoCut C 26-2 trimmerhoved – DuroCut 20-2 trimmerhoved – Trimmerhoved FixCut 31-2 – SuperCut 20-2 trimmerhoved Trimmerhoved med trimmert-råd "rund, støjsvag" med en diameter på 2,7 mm: <ul style="list-style-type: none"> – Græstrimmerhoved Autocut 36-2 – TrimmerCut C 32-2 trimmerhoved | <ul style="list-style-type: none"> – Beskyttelse til trimmerhoveder (Ø 420 mm) – Universalbeskyttelse sammen med skærmen og afkorterkniven (Ø 420 mm) | <ul style="list-style-type: none"> – valgfri | <ul style="list-style-type: none"> – Enkelt-skuldersele – Dobbelt skuldersele – Batteri STIHL AR, sammen med polstringen – Batterisele med påmonteret "Bæltetaske AP med tilslutningsledning" sammen med enkelt-skulderselen – Batterisele med bæresele og påmonteret "Bæltetaske AP med tilslutningsledning" sammen med polstringen – Bæresystem med indbygget "bæltetaske AP med tilslutningsledning" sammen med polstringen |

21 Kombinationer med KombiVærktøjer

21.1 Monterbare kombiværktøjer

Følgende kombiværktøjer må monteres:

- STIHL BG-KM: Blæseredskab
- STIHL BF-KM: Jordfræser
- STIHL FCB-KM: Kantskærer
- STIHL FCS-KM: Kantskærer
- STIHL FH-KM 145°: Kratklipper
- STIHL FS-KM: Motortrimmer
 - Anvend kun kombiværktøjet STIHL FS-KM i de angivne kombinationer,  21.2.
 - Afhængigt af det monterede skæreværktøj må STIHL FS-KM kombiværktøjet kun anvendes med skridtbegrænseren monteret,  8.2.
- STIHL HL-KM 0°: Hækkeklipper
- STIHL HL-KM 145°: Hækkeklipper
- STIHL HT-KM: Teleskopsav
- STIHL KB-KM: Børstevalse
- STIHL KW-KM: Fejevalse
- STIHL RG-KM: Ukrudtsfjerner
 - Anvend kun kombiværktøjet STIHL RG-KM med monteret skridtbegrænsere,  8.2.
- STIHL SP-KM: Specialhøster

| Skæreværktøj | Beskyttelse | Skridtbegrænser på kombimotoren | Bæresystem |
|--|--|--|------------|
| <ul style="list-style-type: none"> - Græskniv 230-2 (Ø 230 mm) - Græskniv 230-4 (Ø 230 mm) - Græskniv 230-8 (Ø 230 mm) - Græskniv 250-32 (Ø 250 mm) - Græskniv 260-2 (Ø 260 mm) | <ul style="list-style-type: none"> - Universalbeskyttelse uden skærm (Ø 420 mm) | <ul style="list-style-type: none"> - påkrævet | |
| <ul style="list-style-type: none"> - Kratkniv 250-3 (Ø 250 mm) | | | |

22 Kombinationer af bæresystemer

22.1 Kombinationer af bæresystemer

De bæresystemer, der må anvendes, er angivet her:



Batteri STIHL AR sammen med polstringen



Batterisele med påmonteret "Bæltetaske AP med tilslutningsledning" sammen med den enkelte skuldersele



Batterisele med bæresele og påmonteret "Bæltetaske AP med tilslutningsledning" sammen med polstringen



Bæresystem med indbygget "bæltetaske AP med tilslutningsledning" sammen med polstringen

23 Reservedele og tilbehør

23.1 Reservedele og tilbehør

STIHL Disse symboler kendetegner originale reservedele fra STIHL og originalt tilbehør fra STIHL.

STIHL anbefaler, at der anvendes originale reservedele fra STIHL og originalt tilbehør fra STIHL.

Reservedele og tilbehør fra andre producenter kan ikke vurderes af STIHL med hensyn til pålidelighed og sikkerhed samt egnethed på trods af løbende markedsovervågning, og STIHL kan heller ikke give garanti for deres anvendelse.

Originale reservedele fra STIHL og originalt tilbehør fra STIHL kan fås hos en STIHL-forhandler.

24 Bortskaffelse

24.1 Bortskaffelse af kombimotoren og batteri

Der kan findes informationer om bortskaffelse hos de lokale myndigheder eller en STIHL-forhandler.

Ukorrekt bortskaffelse kan være sundhedsskadeligt og belaste miljøet.

- ▶ STIHL-produkter inklusive emballage skal overdrages til et egnet indsamlingssted til genbrug i henhold til gældende lokale regler.
- ▶ Må ikke bortskaffes som husholdningsaffald.

25 EU-overensstemmelseserklæring

25.1 Kombimotor STIHL KMA 135 R

ANDREAS STIHL AG & Co. KG
Badstraße 115
D-71336 Waiblingen

Tyskland

erklærer som eneansvarlig, at

- Model: Batteri-kombimotor
- Fabriksmærke: STIHL
- Type: Batteri-kombimotor 135 R
- Serienummer: FA02

overholder de gældende bestemmelser i direktiverne 2011/65/EU, 2006/42/EF, 2014/30/EU og 2000/14/EF og er udviklet og produceret i overensstemmelse med de på produktionsdatoen gældende versioner af standarderne i forbindelse med de i denne brugsvejledning nævnte kombiværktøjer: EN 55014-1, EN 55014-2, EN 62233, EN 60335-1, EN 62841-1, EN 62841-4-2 og EN ISO 12100 under hensyntagen til standarderne EN 60335-2-72, EN 50636-2-91, ISO 11806-1, EN 50636-2-92, EN 50636-2-100, ISO 11680-1, EN 62841-4-1 og IEC 62841-4-4.

Den i denne brugsvejledning beskrevne kombimotor må kun bruges sammen med et kombiværktøj, der er nævnt i denne brugsvejledning.

Den tekniske dokumentation opbevares sammen med ANDREAS STIHL AG & Co. KG's produktgodkendelse.

Fremstillingsåret, fremstillingslandet og maskinnummeret er angivet på kombimotoren.

Waiblingen, 23.01.2024

ANDREAS STIHL AG & Co. KG

p.p. 

Robert Olma, Vice President, Regulatory Affairs & Global Governmental Relations

26 Adresser

www.stihl.com

27 Generelle advarselshenvisninger for el-værktøjer

27.1 Indledning

Dette kapitel gengiver de generelt formulerede almene sikkerhedshenvisninger i standarden EN/IEC 62841 om elektrisk motordrevet håndværktøj.

STIHL er forpligtet til at gengive disse tekster.

Sikkerhedshenvisningerne, der er angivet under "Elektrisk sikkerhed" for at undgå elektrisk stød, kan ikke anvendes i forbindelse med STIHL-batteriprodukter.



ADVARSEL

- **Læs alle sikkerhedshenvisninger og anvisninger, billedbeskrivelser og tekniske data, som afser elektrisk værktøj.** Manglende overholdelse af følgende anvisninger kan medføre elektrisk stød, brand og/eller alvorlige kvæstelser. **Opbevar alle sikkerhedshenvisninger og anvisninger til fremtidig brug.**

Begrebet "elektrisk motordrevet", der anvendes i sikkerhedshenvisningerne, betegner eldrevet elektrisk værktøj (med ledning) eller batteridrevet elværktøj (uden ledning).

27.2 Sikkerhed på arbejdspladsen

- a) **Sørg for, at arbejdsområdet er rent og godt oplyst.** Uorden eller uoplyste arbejdsområder øger faren for uheld.
- b) **Brug ikke elværktøj i eksplosionsfarlige omgivelser, hvor der findes brændbare væsker, gasser eller støv.** Elværktøj kan slå gnister, som kan antænde støv eller dampe.
- c) **Sørg for, at børn og andre personer holdes væk fra arbejdsområdet, når elværktøjet er i brug.** Hvis man distraheres, kan man miste kontrollen over elværktøjet.

27.3 Elektrisk sikkerhed

- a) **Elværktøjets stik skal passe til stikkontakten. Stikket må under ingen omstændigheder ændres. Brug ikke adapterstik sammen med jordforbundet elværktøj.** Uændrede stik, som passer til stikkontakten, nedsætter risikoen for elektrisk stød.
- b) **Undgå kropskontakt med jordforbundne overflader som f.eks. rør, radiatorer, komfurer og køleskabe.** Hvis din krop er jordforbundet, øges risikoen for elektrisk stød.
- c) **Elværktøjet må ikke udsættes for regn eller fugt.** Indtrængning af vand i et elværktøj øger risikoen for elektrisk stød.
- d) **Brug ikke tilslutningsledningen til andre formål. Anvend aldrig tilslutningsledningen til at bære, trække eller at trække stikke elværktøjet ud af stikket. Hold tilslutningsledningen på afstand af varme, olie, skarpe kanter eller maskindele, som bevæger sig.** Beskadigede eller snoede ledninger øger risikoen for elektrisk stød.
- e) **Hvis elværktøjet benyttes i det fri, må der kun benyttes en forlængerledning, der er egnet til udendørs brug.** Anvendelse af forlængerledning til udendørs brug nedsætter risikoen for elektrisk stød.
- f) **Hvis det ikke kan undgås at benytte elværktøjet i fugtige omgivelser, skal der bruges et fejlstrømsrelæ.** Brug af et fejlstrømsrelæ reducerer risikoen for at få et elektrisk stød.

27.4 Personlig sikkerhed

- a) **Det er vigtigt at være opmærksom, se, hvad man laver, og bruge elværktøjet fornuftigt. Brug ikke noget elværktøj, hvis du er træt, har indtaget alkohol eller er påvirket af medicin eller euforiserende stoffer.** Få sekunders uopmærksomhed ved brug af elværktøjet kan føre til alvorlige personskader.

- b) **Brug personligt beskyttelsesudstyr, og hav altid beskyttelsesbriller på.** Brug af personligt beskyttelsesudstyr som f.eks. støvmaske, skridsikkert fodtøj, beskyttelsehjelm eller høreværn, afhængigt af maskintype og anvendelse af elværktøjet, nedsætter risikoen for personskader.
- c) **Undgå utilsigtet igangsætning. Kontrollér, at elværktøjet er slukket, før du tilslutter det til strømforsyningen og/eller batteriet, løfter eller bærer det.** Hvis du bærer elværktøjet med fingren på kontakten eller har elværktøjet sluttet til strømforsyningen, kan det medføre uheld.
- d) **Fjern indstillingsværktøj eller skruenøgle, inden elværktøjet tændes.** Hvis et stykke værktøj eller en nøgle sidder i en roterende del af elværktøjet, er der risiko for personskader.
- e) **Undgå en anormal legemsposition. Sørg for at stå sikkert, mens der arbejdes, og kom ikke ud af balance.** Dermed har du bedre mulighed for at kontrollere elværktøjet, hvis der skulle opstå uventede situationer.
- f) **Brug egnet arbejdstøj. Undgå løst tøj eller smykker.** Hold hår, tøj og handsker væk fra dele, som bevæger sig. Dele, som bevæger sig, kan gribe fast i løst tøj, smykker eller langt hår.
- g) **Hvis støvudsugnings- og -opsamlingsudstyr kan monteres, er det vigtigt, at dette tilsluttes og benyttes korrekt.** Brug af støvudsugning kan reducere den fare, som udgår fra støv.
- h) **Arbejd ikke med falsk sikkerhed, og ignorer ikke sikkerhedsreglerne for elværktøj, også selv om du som rutineret bruger af elværktøj er fortrolig med dets funktion.** Uagtsom omgang med værktøjet kan inden for brøkdelen af et sekund medføre alvorlige kvæstelser.
- c) **Træk stikket ud af stikkontakten og/eller fjern batteriet, inden redskabet indstilles, inden der skiftes arbejdsværktøjsdele, eller inden redskabet lægges til side.** Disse forsigtighedsforanstaltninger forhindrer utilsigtet start af elværktøjet.
- d) **Opbevar ubenyttet elværktøj uden for børns rækkevidde. Lad aldrig personer, som ikke er fortrolige med elværktøjet eller ikke har gennemlæst disse instruktioner, benytte det.** Elværktøj er farligt, hvis det benyttes af ukundige personer.
- e) **Elværktøj og arbejdsværktøj skal plejes omhyggeligt. Kontrollér, om bevægelige maskindelen fungerer korrekt og ikke sidder fast, og om delene er brækkede eller beskadigede, således at elværktøjets funktion påvirkes. Få beskadigede dele repareret, inden elværktøjet tages i brug.** Mange uheld skyldes dårligt vedligeholdt elværktøj.
- f) **Sørg for, at skæreværktøjer er skarpe og rene.** Omhyggeligt vedligeholdte skæreværktøjer med skarpe skærekanten sætter sig ikke så hurtigt fast og er nemmere at føre.
- g) **Brug elværktøj, tilbehør, indsatsværktøjer etc. iht. disse instruktioner.** Tag hensyn til arbejdsforholdene og det arbejde, som skal udføres. Brug af elværktøj til formål, som ligger uden for det fastsatte arbejdsområde, kan føre til farlige situationer.
- h) **Hold greb og gribeblader tørre, rene og fri for olie og fedt.** Glatte greb og gribeblader forhindrer en sikker betjening og kontrol af elværktøjet i uforudsete situationer.

27.5 Omgang med og brug af elværktøj

- a) **Undgå overbelastning af elværktøjet. Brug altid det elværktøj, som er beregnet til det stykke arbejde, der skal udføres.** Med det passende elværktøj arbejder man bedst og mest sikkert inden for det angivne effektområde.
- b) **Brug ikke elværktøj, hvis afbryder er defekt.** Elværktøj, der ikke kan startes og stoppes, er farligt og skal repareres.

27.6 Omgang med og brug af batteridrevet værktøj

- a) **Oplad kun batteriet i opladere, der er anbefalet af fabrikanten.** En oplader, som er egnet til en bestemt type batterier, må ikke benyttes til andre batterier - brandfare.
- b) **Brug kun de batterier, der er beregnet til elværktøjet.** Brug af andre batterier øger risikoen for personskade og er forbundet med brandfare.
- c) **Ikke benyttede batterier må ikke komme i berøring med kontorclips, mønter, nøgler, søm, skruer eller andre små metalgenstande, da disse kan kortslutte kontakterne.** En kortslutning mellem batterikontakterne øger risikoen for forbrændinger eller brand.
- d) **Hvis batteriet anvendes forkert, kan der sive væske ud af det. Undgå at komme i kontakt**

med denne væske. Ved tilfældig kontakt skal der skylles med vand. Søg desuden læge, hvis væsken kommer i øjnene. Batterivæske kan give hudirritation eller forbrændinger.

- e) **Brug ikke et beskadiget eller ændret batteri.** Beskadigede eller ændrede batterier kan reagere uventet og medføre brand, eksplosion eller fare for kvæstelser.
- f) **Udsæt ikke et batteri for ild eller for høje temperaturer.** Ild eller temperaturer over 130 °C (265 °F) kan medføre eksplosion.
- g) **Følg alle anvisninger angående opladning, og oplad aldrig batteriet eller batteriværktøjet uden for det temperaturområde, der er angivet i driftsvejledningen.** Forkert opladning eller opladning uden for det tilladte temperaturområde kan ødelægge batteriet og forøge brandfaren.

27.7 Service

- a) **Sørg for, at el-værktøjet kun reparerer af kvalificerede fagfolk og at der benyttes originale reservedele.** Dermed sikres størst mulig sikkerhed for el-værktøjet.
- b) **Beskadigede batterier må aldrig vedligeholdes.** Al vedligeholdelse af batterier må kun udføres af producenten eller af bemyndiget kundeservice.

27.8 Sikkerhedsanvisninger for hækkeklippere

Generelle sikkerhedsanvisninger for hækkeklippere

- a) **Brug ikke hækkeklipperen i dårligt vejr, særligt når der er fare for torden.** Det mindsker faren for at blive ramt af et lyn.
- b) **Hold alle strømledninger bort fra skæreo­mrådet.** Der kan være ledninger gemt i hække eller buske, som utilsigtet bliver skåret over.
- c) **Hav hørevæm på.** Egnede personligt sikkerhedsudstyr forringer risikoen for et skade hørselen.¹²
- d) **Hold kun hækkeklipperen på de isolerede håndtagsflader, da skærek­niven kan ramme skjulte strømledninger.** Kontakt med en spændingsførende ledning kan også sætte redskabsdele af metal under spænding og medføre elektrisk stød.

- e) **Hold alle legemsdele på afstand af kniven. Forsøg ikke på at fjerne afklippet materiale eller at holde materiale fast, som skal klippes af, mens knivene kører.** Knivene fortsætter med at bevæge sig, efter kontakten er blevet slukket. Et øjeblikvis uopmærksomhed ved brug af hækkeklipperen kan føre til alvorlige kvæstelser.
- f) **Sørg for, at alle kontakter er slukkede, og at batteriet er fjernet eller frakoblet, før det fastklemte materiale fjernes, eller maskinen vedligeholdes.** En uventet start af hækkeklipperen, når der fjernes fastklemt materiale, kan medføre alvorlige kvæstelser.
- g) **Bær hækkeklipperen i håndtaget med standsede knive, og pas på ikke at aktivere nogen kontakter.** Når hækkeklipperen bæres rigtigt, mindskes faren ved utilsigtet start og de deraf følgende kvæstelser, som kniven kan forårsage.
- h) **Træk altid overdækningen på knivene ved transport eller opbevaring af hækkeklipperen.** Korrekt omgang med hækkeklipperen mindsker risikoen for tilskadekomst pga. knivene.

27.9 Yderligere sikkerhedsanvisninger for hækkeklippere med forlænget rækkevidde

- a) **Bær hovedbeskyttelse, hvis du arbejder med hækkeklipperen med forlænget rækkevidde over hovedhøjde.** Nedfaldende brudstykker kan medføre alvorlige kvæstelser.
- b) **Anvend altid hækkeklipperen med forlænget rækkevidde med begge hænder.** Hold hækkeklipperen med forlænget rækkevidde med begge hænder for at undgå at miste kontrollen.
- c) **Reducér faren for dødelige elektriske stød ved aldrig at anvende hækkeklipperen i nærheden af elektriske ledninger.** Berøring af eller brug i nærheden af strømførende ledninger kan medføre alvorlige kvæstelser eller dødelige strømstød.

¹²Lydtrykniveau > 85 dB(A)

27.10 Sikkerhedsinstruktioner for græstrimmere, friskærere og friskærere med savklinge

- a) **Brug ikke maskinen i dårligt vejr, specielt ikke i tordenvejr.** Dette mindsker faren for at blive ramt af et lyn.
- b) **Undersøg grundigt arbejdsområdet for dyreliv.** Vilde dyr kan komme til skade, når maskinen kører.
- c) **Undersøg arbejdsområdet grundigt, og fjern alle sten, pinde, ledninger, knogler og andre fremmedlegemer.** Udstødte dele kan forårsage personskader.
- d) **Kontrollér altid, at skæreværktøjet eller savklingen og skære- eller saveenheden ikke er beskadiget, før du bruger maskinerne.** Beskadigede dele øger risikoen for personskader.
- e) **Følg instruktionerne for udskiftning af indsatsværktøjerne.** Ukorrekt tilspændte møtrikker eller bolte til savklingen kan enten beskadige savklingen eller få den til at løsne sig.
- f) **Skæreværktøjets nominelle hastighed skal være mindst lige så høj som den maksimale hastighed, der er angivet på maskinen.** Skæreværktøjer, der roterer hurtigere end deres nominelle hastighed, kan gå i stykker og flyve rundt.
- g) **Brug øjenbeskyttelse, hovedbeskyttelse og sikkerhedshandsker.** Egnede personlige værnemidler reducerer skader fra flyvende dele eller utilsigtet kontakt med skæretråden eller savklingen.
- h) **Brug altid skridsikre, beskyttelsessko, når du betjener maskinen. Arbejd aldrig barfodet eller med åbne sandaler.** Herved reduceres risikoen for fodskader ved kontakt med den roterende skæretråd eller savklinge.
- i) **Brug altid sikkerhedssko ved brug af maskinen. Arbejd aldrig barfodet eller med åbne sandaler.** Herved reduceres risikoen for fodskader ved kontakt med den roterende skæretråd eller savklinge.
- j) **Bær altid lange bukser ved brug af maskinen.** Bar hud øger sandsynligheden for skader fra udslyngede genstande.
- k) **Hold omkringstående væk, når maskinen betjenes.** Udstødte dele kan forårsage alvorlige personskader.
- l) **Brug altid begge hænder ved brug af maskinen.** Hold hækkeklipperen med begge hænder for at undgå at miste kontrollen.
- m) **Hold kun maskinen ved de isolerede grebsflader, da skæresnoren eller savklingen kan ramme skjulte strømledninger eller dens eget netkabel.** Hvis skæretråden eller savklingen kommer i kontakt med en strømførende ledning, kan det også sætte redskabets metaldele under spænding og forårsage et elektrisk stød.
- n) **Sørg altid for at stå fast og sikkert, og brug kun maskinen, når du står på jorden.** Glat underlag eller ustabile ståflader kan føre til tab af balance eller tab af kontrol over maskinen.
- o) **Betjen ikke maskinen på alt for stejle skrånninger.** Dette reducerer risikoen for at miste kontrollen, glide og falde, hvilket kan føre til personskader.
- p) **Når du arbejder på skrånninger, skal du sørge for at have et sikkert fodfæste; arbejd altid på tværs af skrånningen, aldrig op eller ned, og vær yderst forsigtig, når du skifter arbejdsretning.** Dette reducerer risikoen for at miste kontrollen, glide og falde, hvilket kan føre til personskader.
- q) **Hold under arbejde alle kropsdele væk fra skæretråden eller savklingen.** Før du tænder for maskinen, skal du sikre dig, at skæretråden eller savklingen ikke rører ved noget. Et øjebliks uforsigtighed ved betjening af maskinen kan medføre, at du eller andre kommer til skade.
- r) **Anvend ikke maskinen over hoftehøjde.** Dette bidrager til at undgå utilsigtet kontakt med skæretråde eller savklinger og giver bedre kontrol over maskinen i uventede situationer.
- s) **Når du klipper krat og træagtige planter, der står i spænd, skal du være forberedt på, at de springer tilbage.** Når træfibrene slappes, kan krat eller træagtige planter ramme brugeren og/eller få maskinen til at gå ud af kontrol.
- t) **Vær særlig forsigtig ved skæring i underskov og unge træer.** Det tynde materiale kan sætte sig fast i savklingen og ramme dig eller få dig til at miste balancen.
- u) **Hold maskinen under kontrol, og rør ikke ved savklinger eller andre farlige dele, mens de stadig er i bevægelse.** Dette mindsker risikoen for kvæstelser fra bevægelige dele.

- v) **Bær maskinen slukket og væk fra kroppen.** Korrekt håndtering af maskinen reducerer sandsynligheden for utilsigtet kontakt med den roterende savklinge.
- w) **Når du transporterer eller opbevarer maskinen, skal du altid sætte beskyttelseskappen på metalsavklingen.** Korrekt håndtering af maskinen reducerer risikoen for utilsigtet kontakt med savklingen.
- x) **Brug kun udskiftningstråde, skærehoveder og savklinger som angivet af producenten.** Forkerte reservedele kan øge risikoen for brud og skader.
- y) **Sørg for, at alle kontakter er slukkede, og at batteriet er fjernet eller slukket, før det fastklemte materiale fjernes, eller maskinen vedligeholdes.** Uventet start af maskinen, når der fjernes fastklemt materiale, kan medføre alvorlige kvæstelser.

27.11 Sikkerhedshenvisninger i forhold til tilbageslag

Tilbageslag er en pludselig sidelæns, fremadrettet eller baglæns bevægelse af maskinen, der kan forekomme, hvis skæreværktøjet klemmes fast eller hakker ind i et ungt træ eller en træstub. Det kan være så kraftigt, at maskinen og/eller brugeren bliver ført i en vilkårlig retning, så vedkommende til sidst mister kontrollen over maskinen.

Tilbageslag og medfølgende farer kan forhindres vha. egnede forholdsregler, som beskrevet nedenfor.

- a) **Hold maskinen fast med begge hænder, og placer dine arme i en stilling, hvor de kan opfange kraften fra tilbageslaget. Hold dig på venstre side af maskinen.** Tilbageslag kan øge risikoen for kvæstelser på grund maskinens uventede bevægelser. Brugeren kan kontrollere kraften fra tilbageslød ved hjælp af egnede sikkerhedsiltag.
- b) **Hvis savklingen klemmer sig fast, eller arbejdet afbrydes, skal du slukke maskinen og holde den i ro, indtil savklingen er stoppet med at bevæge sig. Hvis en savklinge er klemt fast, må du aldrig forsøge at fjerne maskinen fra materialet eller trække den tilbage, så længe savklingen bevæger sig; ellers kan det udløse et tilbageslag.** Find og afhjælp årsagen til, at savklingen har klemt sig fast.
- c) **Brug ikke sløve eller beskadigede savklinger.** Sløve eller beskadigede savklinger øger risi-

koen for, at de klemmer sig fast eller hakker ind i en genstand og kan medføre et tilbageslag.

- d) **Sørg altid for at have godt udsyn til det materiale, der skal skæres.** Der er risiko for tilbageslag i områder, hvor man har svært ved at se det materiale, som skal skæres.
- e) **Sluk maskinen, hvis andre personer nærmer sig, mens du arbejder.** Andre personer har i tilfælde af et tilbageslag større risiko for at blive ramt af en roterende savklinge og komme til skade.

Innholdsfortegnelse

| | | |
|----|---|-----|
| 1 | Forord..... | 126 |
| 2 | Informasjon om denne bruksanvisningen..... | 127 |
| 3 | Oversikt..... | 127 |
| 4 | Sikkerhetsforskrifter..... | 128 |
| 5 | Gjøre kombimotor klar til bruk..... | 132 |
| 6 | Lade batteriet og LEDer..... | 133 |
| 7 | Aktiver og deaktivér det trådløse Bluetooth®-grensesnittet..... | 133 |
| 8 | Sette sammen kombimotoren..... | 133 |
| 9 | Stille inn kombimotoren for brukeren..... | 134 |
| 10 | Sette inn og ta ut batteriet..... | 134 |
| 11 | Slå kombimotoren på og av..... | 135 |
| 12 | Kontroller kombimotor og batteri..... | 135 |
| 13 | Arbeide med kombimotoren..... | 135 |
| 14 | Etter arbeidet..... | 136 |
| 15 | Transport..... | 136 |
| 16 | Oppbevaring..... | 136 |
| 17 | Rengjøring..... | 137 |
| 18 | Vedlikehold og reparasjon..... | 137 |
| 19 | Utbedre feil..... | 137 |
| 20 | Tekniske data..... | 139 |
| 21 | Kombinasjoner med kombiverktøy..... | 140 |
| 22 | Kombinasjoner av bæresystemer..... | 140 |
| 23 | Reservedeler og tilbehør..... | 141 |
| 24 | Kassering..... | 141 |
| 25 | EU-samsvarserklæring..... | 141 |
| 26 | Adresser..... | 141 |
| 27 | Generelle sikkerhetsanvisninger for elektroverktøy..... | 141 |

1 Forord

Kjære kunde,

vi er glade for at du har valgt STIHL. Vi utvikler og fremstiller våre produkter i topp kvalitet i samsvarende med behovene til våre kunder. Dermed skapes produkter med høy pålidelighet selv ved ekstrem belastning.

STIHL står også for topp kvalitet ved servicen. Vår faghandelen sikrer kompetent rådgjøring og opplæring, samt omfattende teknisk omsorg.

STIHL støtter uttrykkelig en bærekraftig og ansvarlig omgang med naturen. Denne bruksanvisningen hjelper deg med å gi ditt STIHL-produkt en lang levetid på trygt og miljøvennlig vis.

Vi takker for din tiltro og ønsker deg god fornøyelse med ditt STIHL-produkt.



Dr. Nikolas Stihl

VIKTIG! MÅ LESE FØR BRUK OG OPPBEVARER.

2 Informasjon om denne bruksanvisningen

2.1 Gjeldende dokumenter

De lokale sikkerhetsforskriftene gjelder.

- ▶ I tillegg til denne bruksanvisningen skal en lese, forstå og oppbevare følgende dokumenter:
 - Bruksanvisning til det batteridrevne STIHL-kombiverktøyet som brukes
 - Bruksanvisning og emballasjen for skjæreverktøyet som brukes
 - Bruksanvisning til bæresystemet som brukes
 - Bruksanvisning for STIHL AR batteri
 - Bruksanvisning for "Belteveske AP med tilkoblingsledning"
 - Sikkerhetsanvisninger for batteriet STIHL AP
 - Bruksanvisning for ladeapparat STIHL AL 101, 301, 301-4, 500
 - Sikkerhetsinformasjon for STIHL batterier og produkter med innebygd batteri: www.stihl.com/safety-data-sheets

Mer informasjon om STIHL connected-kompatible produkter og vanlige spørsmål er tilgjengelig under www.connect.stihl.com eller en STIHL-fagforhandler.

Bluetooth®-merket og ikonet (logoen) er registrerte varemerker og tilhører Bluetooth SIG, Inc. All bruk av dette ordmerket/ikonet gjøres av STIHL under lisens.

Batterier med  er utstyrt med et Bluetooth®-grensesnitt. Det må tas hensyn til lokale bruksbegrensninger (f.eks. i fly eller sykehus).

2.2 Merking av advarslene i teksten

ADVARSEL

- Merknaden henviser til farer som kan føre til alvorlige personskader eller døden.
 - ▶ De angitte tiltakene kan gjøre at alvorlige personskader eller død unngås.

LES DETTE

- Merknaden henviser til farer som kan føre til materielle skader.
 - ▶ De angitte tiltakene kan gjøre at materielle skader unngås.

2.3 Symboler i teksten



Dette symbolet henviser til et kapittel i denne bruksanvisningen.

3 Oversikt

3.1 Kombimotor og batteri

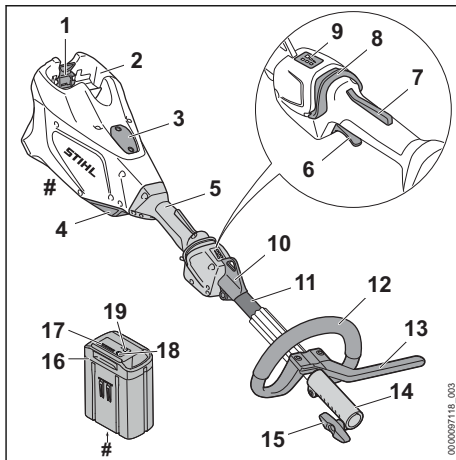

- 1 Låsespak**
Låsespaken holder batteriet i batterisporet.
- 2 Batterispør**
Batterisporet tar imot batteriet.
- 3 Deksel¹³**
Dekslet fungerer som en plassholder for en Smart Connector 2 A.

4 Luftfilter

Luftfilteret filterer luften som suges inn i motoren.

5 Betjeningshåndtak

Betjeningshåndtaket brukes til å betjene, holde og føre kombimotoren.

6 Girspak

Girspaken slår kombimotoren på og av.

7 Girspak-sperre

Girspak-sperren låser opp girspaken.

8 Startspørre

Startsperren brukes til å koble inn kombimotoren og stille inn effektrinn.

9 Lysdioder

Lysdiodene viser innstilt effektrinn.

10 Transportkrok

Transportkroken brukes til å hekte på bæresystemet.

11 Skaft

Skaftet forbinder alle komponentene.

12 Bøylehåndtak

Bøylehåndtaket brukes til å holde og føre kombimotoren.

13 Stegbegrenser

Stegbegrenseren begrenser avstanden mellom brukerens ben og et metall-kappeverktøy.

14 Koblingsmuffe

Koblingsmuffen forbinder kombimotoren med et kombiverktøy.

15 Vingeskrue

Vingeskruen klemmer kombiverktøyet på skaftet.

16 Batteri

Batteriet forsyner kombimotoren med strøm.

17 Lysdioder

Lysdiodene viser ladetilstanden til batteriet og feil.

18 Tast

Tasten aktiverer lysdiodene på batteriet. Den aktiverer og deaktiverer det trådløse Bluetooth®-grensesnittet (dersom tilgjengelig).

19 LED "BLUETOOTH®" (kun for batterier med

 Lysdioden viser aktivering og deaktivering av det trådløse Bluetooth®-grensesnittet.

Typeskilt med maskinnummer**3.2 Symboler**

Symbolene kan stå på kombimotoren og batteriet, og har følgende betydning:



1 lysdiode lyser rødt. Batteriet er for varmt eller kaldt.



4 lysdioder blinker rødt. Det er en feil i batteriet.



Trykk på startspærren foran for å slå på kombimotoren og stille inn effektnivåene.



Dette symbolet angir startspærren.



Garantert lydeffektnivå iht. direktiv LWA 2000/14/EF i dB(A) for å gjøre lydutslipp fra produkter sammenlignbare.



Batteriet har et trådløst Bluetooth®-grensesnitt og kan kobles til STIHL connected-appen.



Angivelsen ved siden av symbolet angir energiinnholdet i batteriet i henhold til spesifikasjonene fra celle-produzenten. Energiinnholdet som er tilgjengelig i anvendelsen, er mindre.



Produktet må ikke kasseres med husholdningsavfallet.

4 Sikkerhetsforskrifter**4.1 Varselsymboler**

Varselsymbolene på kombimotoren eller batteriet betyr følgende:



Følg sikkerhetsmerkene og tiltakene.



Les, forstå og oppbevar bruksanvisningen.



Ta ut batteriet ved arbeidspauser, transport, oppbevaring, vedlikehold eller reparasjon.

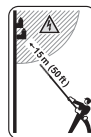

Overhold sikkerhetsavstanden.

¹³Dekselet er en del av motorhuset. Dekselet må kun fjernes for montering av en Smart Connector 2 A, og det må oppbevares på et trygt sted til det monteres igjen senere. Kombimotoren må alltid brukes med montert deksel eller innebygd Smart Connector 2 A.



Batteriet må beskyttes mot varme og ild.



Batteriet må ikke senkes ned i væske.

4.2 Tiltent bruk

Kombimotoren STIHL KMA 135 R brukes til å drive ulike STIHL Kombiverktøy.

Kombimotoren kan brukes når det regner.

Kombimotoren tilføres strøm fra et STIHL AP-batteri eller et STIHL AR-batteri.

Sammen med STIHL connected-appen gjør batteriet med **G** det mulig å personalisere og overføre informasjon fra batteriet ved hjelp av Bluetooth®-teknologi.

▲ ADVARSEL

- Batterier som ikke er godkjent av STIHL for bruk i kombimotoren, kan utløse brann eller eksplosjoner. Personer kan bli alvorlig skadet eller omkomme, og materielle skader kan oppstå.
 - ▶ Bruk kombimotoren med et STIHL AP-batteri eller et STIHL AR-batteri.
- Hvis kombimotoren ikke brukes på tiltent vis kan personer bli alvorlig skadet eller drept, og materielle skader kan oppstå.
 - ▶ Bruk kombimotoren slik det er beskrevet i denne bruksanvisningen.
 - ▶ Bruk batteriet slik det står beskrevet i denne bruksanvisningen, bruksanvisningen til batteriet STIHL AR, STIHL connected-appen eller under www.connect.stihl.com.

4.3 Krav til brukeren

▲ ADVARSEL

- Brukere uten opplæring er ikke i stand til å oppdage eller vurdere farene forbundet med kombimotoren og batteriene. Brukeren eller andre personer kan bli alvorlig skadet eller drept.



▶ Les, forstå og oppbevar bruksanvisningen.

- ▶ Dersom kombimotoren eller batteriet gis videre til en annen person: Gi bruksanvisningen videre.

- ▶ Forsikre deg om at brukeren innfrir følgende krav:
 - Brukeren er uthvilt.
 - Brukeren er kroppslig, sensorisk og mentalt i stand til å betjene og arbeide med kombimotoren eller batteriet. Dersom brukeren kroppslig, sensorisk og mentalt kun i begrenset grad er i stand til det, skal brukeren kun arbeide med batteriet under oppsyn eller etter anvisning av en ansvarlig person.
 - Brukeren kan gjenkjenne eller bedømme farene med kombimotoren og batteriene.
 - Brukeren er myndig eller brukeren blir opplært i et yrke under oppsyn i henhold til nasjonale forskrifter.
 - Brukeren har fått opplæring av en STIHL fagforhandler eller en sakkyndig person, før han eller hun benytter kombimotoren første gang.
 - Brukeren er ikke påvirket av alkohol, legemidler eller narkotiske stoff.
- ▶ Dersom det er uklarheter: Oppsøk en STIHL fagforhandler.

4.4 Klær og utstyr

▲ ADVARSEL

- Under arbeidet kan langt hår trekkes inn i kombimotoren. Brukeren kan bli alvorlig skadet.
 - ▶ Sett opp og sikre langt hår slik at det ikke skulderen blir funnet.
- Gjenstander som faller ned, kan føre til personskader på hodet.
 - ▶ Hvis gjenstander kan falle ned under arbeidet: Bruk vernehjelm.
- Under arbeidet kan støv virvles opp. Støv som pustes inn kan være helseskadelig og utløse allergiske reaksjoner.
 - ▶ Hvis støv virvles opp: Bruk en vernemaske for støv.
- Uegnede klær kan henge seg opp i treverk, kratt og i kombimotoren. Brukere uten egnede bekledning kan skades alvorlig.
 - ▶ Bruk trangt sittende klær.
 - ▶ Ta av sjal og smykker.
- Dersom brukeren bruker uegnede sko, kan han/hun skli. Brukeren kan bli skadet.
 - ▶ Bruk faste, lukkede sko med gripesterk såle.

4.5 Arbeidsområde og omgivelsen

4.5.1 Kombimotor

▲ ADVARSEL

- Personer som ikke deltar, barn og dyr kan ikke gjenkjenne eller bedømme farene med kombimotoren. Personer som ikke deltar, barn og dyr kan bli alvorlig skadet.
 - ▶ Pass på at ingen andre (verken folk eller dyr) oppholder seg i arbeidsområdet.
 - ▶ Ikke la kombimotoren være uten oppsyn.
 - ▶ Påse at barn ikke kan leke med kombimotoren.
- Elektriske komponenter i kombimotoren kan danne gnister. Gnister kan utløse brann eller eksplosjoner i lett brennbare eller eksplosive omgivelser. Personer kan bli alvorlig skadet eller omkomme, og materielle skader kan oppstå.
 - ▶ Det skal ikke arbeides i en lett brennbar eller eksplosiv omgivelse.

4.5.2 Batteri

▲ ADVARSEL

- Personer som ikke deltar, barn og dyr kan ikke gjenkjenne eller bedømme farene med batteriet. Personer som ikke deltar, barn og dyr kan bli alvorlig skadet.
 - ▶ Personer som ikke deltar, barn og dyr må holdes unna.
 - ▶ Ikke la batteriet være uten oppsyn.
 - ▶ Sikre at barn ikke kan leke med batteriet.
- Batteriet er ikke beskyttet mot enhver miljøpåvirkning. Dersom batteriet utsettes for bestemte miljøpåvirkninger, kan batteriet ta fyr, eksplodere eller bli skadd. Personer kan bli alvorlig skadet og materielle skader kan oppstå.



- ▶ Batteriet må beskyttes mot varme og ild.
- ▶ Batteriet må ikke kastes i ild.

- ▶ Batteriet må ikke lades, benyttes og oppbevares utenfor de angitte temperaturgrensene, 20.3.



- ▶ Batteriet må ikke senkes ned i væske.

- ▶ Batteriet må holdes unna metalliske smådele.
- ▶ Batteriet må ikke utsettes for høyt trykk.
- ▶ Batteriet må ikke utsettes for mikrobølger.
- ▶ Batteriet må beskyttes mot kjemikalier og salt.

4.6 Sikker tilstand

4.6.1 Kombimotor

Kombimotoren er sikker når følgende betingelser er oppfylt:

- Kombimotoren er uskadd.
- Kombimotoren er ren.
- Betjeningselementene fungerer og er ikke endret.
- Et kombiverktøy som er angitt i denne bruksanvisningen er montert.
- Kombiverktøyet er montert riktig.
- Originalt STIHL-tilbehør for denne kombimotoren er montert.
- Tilbehøret er montert riktig.

▲ ADVARSEL

- I usikker stand kan komponenter slutte å fungere korrekt, og sikkerhetsinnretninger tre ut av kraft. Personer kan bli alvorlig skadet eller drept.
 - ▶ Arbeid med en uskadd kombimotor.
 - ▶ Hvis kombimotoren er tilsmusset: Rengjør kombimotoren.
 - ▶ Ikke foreta endringer på kombimotoren.
 - ▶ Unntak: Montering av et kombiverktøy som er angitt i denne bruksanvisningen.
 - ▶ Dersom betjeningselementene ikke fungerer: Ikke arbeid med kombimotoren.
 - ▶ Monter originalt STIHL-tilbehør på denne kombimotoren.
 - ▶ Monter kombimotoren slik det er beskrevet i bruksanvisningen til kombiverktøyet.
 - ▶ Tilbehøret må monteres slik det er beskrevet i denne bruksanvisningen eller i bruksanvisningen for tilbehøret.
 - ▶ Ikke stikk gjenstander inn i åpningene på kombimotoren.
 - ▶ Skift ut slitte eller skadde varselskilt.
 - ▶ Dersom det er uklarheter: Oppsøk en STIHL fagforhandler.

4.6.2 Batteri

Batteriet er i en sikker tilstand dersom følgende betingelser er oppfylt:

- Batteriet er uskadd.
- Batteriet er rent og tørt.
- Batteriet fungerer og er uforandret.

▲ ADVARSEL

- I usikker tilstand kan batteriet ikke lengre fungere trygt. Personer kan bli alvorlig skadet.
 - ▶ Arbeid med et uskadd og fungerende batteri.
 - ▶ Et skadd eller defekt batteri må ikke lades.

- ▶ Dersom batteriet er tilsmusset: Rengjør batteriet.
- ▶ Hvis batteriet er våt eller fuktig: La batteriet tørke,  20.4.
- ▶ Batteriet må ikke endres.
- ▶ Ikke stikk gjenstander inn i åpningen til batteriet.
- ▶ De elektriske kontaktene til batteriet må ikke forbindes med metalliske gjenstander og kortsluttes.
- ▶ Batteriet må ikke åpnes.
- ▶ Skift ut slitte eller skadde varselskilt.
- Det kan tre væske ut av et skadd batteri. Dersom væsken kommer i kontakt med huden eller øynene, kan huden eller øynene bli irritert.
 - ▶ Unngå kontakt med væsken.
 - ▶ Dersom det har oppstått kontakt med huden: Vask de aktuelle hudområdene med rikelig vann og såpe.
 - ▶ Dersom det har oppstått kontakt med øynene: Skyll øynene i minst 15 minutter med rikelig vann og oppsøk lege.
- Et skadd eller defekt batteri kan lukte uvanlig, ryke eller brenne. Personer kan bli alvorlig skadet eller omkomme, og materielle skader kan oppstå.
 - ▶ Dersom batteriet lukter uvanlig eller ryker: Batteriet må ikke brukes og det må holdes unna brennbare stoffer.
 - ▶ Hvis batteriet brenner: Forsøk å slukke batteriet med brannslukker eller vann.

4.7 Arbeid

▲ ADVARSEL

- Brukeren kan i visse situasjoner ikke lengre arbeide konsentrert. Brukeren kan snuble, falle og bli alvorlig skadet.
 - ▶ Det må arbeides rolig og vel overveid.
 - ▶ Dersom lysforholdene og sikten er dårlig: Ikke arbeid med kombimotoren.
 - ▶ Kombimotoren må betjenes alene.
 - ▶ Vær oppmerksom på hindringer.
 - ▶ Arbeid stående på gulvet og hold balansen. Dersom det må arbeides i høyden: Benytt en løfteplattform eller et sikkert stillas.
 - ▶ Hvis man begynner å føle tretthet: Ta en pause i arbeidet.
- Dersom kombimotoren forandrer seg eller oppfører seg uvanlig under arbeidet, er den muligens ikke i sikker stand. Personer kan bli alvorlig skadet og materielle skader kan oppstå.
 - ▶ Avslutt arbeidet, ta ut batteriet og oppsøk en STIHL fagforhandler.

- Under arbeidet kan det oppstå vibrasjoner fra kombimotoren.
 - ▶ Bruk hansker.
 - ▶ Ta arbeidspauser.
 - ▶ Dersom tegn på sirkulasjonsforstyrrelse oppstår: Oppsøk lege.
- I en faresituasjon kan brukeren få panikk og ikke få av seg bæresystemet. Brukeren kan bli alvorlig skadet.
 - ▶ Øv på å ta av bæresystemet.

▲ FARE

- Hvis man arbeider i nærheten av spenningsførende ledninger, kan kombimotoren komme i kontakt med de spenningsførende ledningene og skade dem. Brukeren kan bli alvorlig skadet eller drept.



- ▶ Det skal holdes en avstand på 1,5 m fra spenningsførende ledninger.

4.8 Transport

4.8.1 Kombimotor

▲ ADVARSEL

- Kombimotoren kan velte eller bevege seg under transport. Det kan oppstå personskader og materielle skader.
 - ▶ Ta ut batteriet.



- ▶ Hvis et kombiverktøy er montert: Transporter kombimotoren slik det er beskrevet i bruksanvisningen til det monterte kombiverktøyet.
- ▶ Kombimotoren må sikres slik at den ikke kan velte eller bevege seg.

4.8.2 Batteri

▲ ADVARSEL

- Batteriet er ikke beskyttet mot enhver miljøpåvirkning. Dersom batteriet utsettes for bestemte miljøpåvirkninger kan batteriet skades, og det kan oppstå materielle skader.
 - ▶ Et skadd batteri skal ikke transporteres.
- Batteriet kan velte eller bevege seg under transporten. Det kan oppstå personskader og materielle skader.
 - ▶ Batteriet skal pakkes slik i forpakningen at det ikke kan bevege seg.

- ▶ Forpakningen må sikres slik at den ikke kan bevege seg.

4.9 Oppbevaring

4.9.1 Kombimotor

▲ ADVARSEL

- Barn kan ikke gjenkjenne eller bedømme farer forbundet med kombimotoren. Barn kan bli alvorlig skadet.



- ▶ Ta ut batteriet.

- ▶ Kombimotoren må oppbevares utilgjengelig for barn.

- De elektriske kontaktene på kombimotoren og metallkomponenter kan korrodere på grunn av fuktighet. Kombimotoren kan skades.



- ▶ Ta ut batteriet.

- ▶ Oppbevar kombimotoren rent og tørt.

4.9.2 Batteri

▲ ADVARSEL

- Barn kan ikke gjenkjenne eller bedømme batteriets farer. Barn kan bli alvorlig skadet.
 - ▶ Batteriet må oppbevares utilgjengelig for barn.
- Batteriet er ikke beskyttet mot enhver miljøpåvirkning. Dersom batteriet utsettes for bestemte miljøpåvirkninger, kan det skades.
 - ▶ Oppbevar batteriet rent og tørt.
 - ▶ Batteriet skal oppbevares i et lukket rom.
 - ▶ Oppbevar batteriet adskilt fra kombimotoren.
 - ▶ Hvis batteriet er lagret i ladeapparatet: Trekk ut nettpluggen og oppbevar batteriet med et ladenivå mellom 40 % og 60 % (2 grønt lysende lysdioder).
 - ▶ Batteriet må ikke oppbevares utenfor de angitte temperaturgrensene, [120.3](#).

4.10 Rengjøring, vedlikehold og reparasjon

▲ ADVARSEL

- Hvis batteriet er satt inn ved rengjøring, vedlikehold eller reparasjon, kan kombimotoren slås på utilsiktet. Personer kan bli alvorlig skadet og materielle skader kan oppstå.



- ▶ Ta ut batteriet.

- Sterke rengjøringsmidler, rengjøring med høytrykksvasker eller skarpe gjenstander kan skade kombimotoren eller batteriet. Hvis kombimotoren eller batteriet ikke rengjøres riktig, kan komponenter ikke lenger fungere riktig og sikkerhetsinnretninger tape funksjonen. Personer kan bli alvorlig skadet.
 - ▶ Kombimotoren og batteriet må rengjøres slik det er beskrevet i bruksanvisningen.
- Hvis kombimotoren eller batteriet ikke vedlikeholdes eller repareres riktig, kan komponenter ikke lenger fungere riktig og sikkerhetsinnretninger miste sin funksjon. Personer kan bli alvorlig skadet eller drept.
 - ▶ Kombimotoren og batteri må ikke vedlikeholdes eller repareres selv.
 - ▶ Hvis kombimotoren og batteriet må vedlikeholdes eller repareres: Ta kontakt med en STIHL fagforhandler.

5 Gjøre kombimotor klar til bruk

5.1 Gjøre kombimotor klar til bruk

Før hver arbeidsstart må følgende trinn gjennomføres:

- ▶ Forsikre deg om at følgende komponenter er i sikker tilstand:
 - Kombimotor [120.6.1](#).
 - Kombiverktøy som beskrevet i bruksanvisningen til kombiverktøyet.
 - Batteri, [120.6.2](#).
- ▶ Kontroller batteriet, [120.2](#).
- ▶ Lad batteriet helt opp slik det beskrives i bruksanvisningen for ladeapparatene STIHL AL 101, 301, 301-4, 500.
- ▶ Rengjør kombimotoren, [120.7.1](#).
- ▶ Monter bøylehåndtaket, [120.8.1](#).
- ▶ Hvis en FS-KM eller RG-KM brukes: Monter stegbegrensere, [120.8.2](#).
- ▶ Monter kombimotoren slik det er beskrevet i bruksanvisningen til kombiverktøyet.
- ▶ Hvis en FS-KM, RG-KM eller HL-KM benyttes: Sett på og juster bæresystemet, [120.9.1](#).
- ▶ Still inn bøylehåndtaket, [120.9.2](#).
- ▶ Kontroller betjeningselementene, [120.12.1](#).
- ▶ Dersom trinnene ikke kan gjennomføres: Ikke bruk kombimotoren, og oppsøk en STIHL fagforhandler.

5.2 Koble batteriet til et Bluetooth®-grensesnitt til STIHL connected-appen

- ▶ Aktiver det trådløse Bluetooth®-grensesnittet på mobilenheten.
- ▶ Aktiver Bluetooth®-grensesnittet på batteriet,  7.1.
- ▶ Last ned STIHL connected-appen på mobilenheten fra App Store og opprett en konto.
- ▶ Åpne STIHL connected-appen og logg deg på.
- ▶ Legg til batteriet i STIHL connected-appen og følg instruksjonene på skjermen.

Kontaktmuligheter og mer informasjon kan man finne under support.stihl.com eller i STIHL connected-appen.

STIHL connected-appen er tilgjengelig avhengig av marked.

6 Lade batteriet og LEDer

6.1 Lade batteriet

Ladetiden er avhengig av forskjellige innflytelser, f.eks. temperaturen til batteriet eller omgivelsestemperaturen. For optimal ytelsesevne må det anbefalte temperaturområdet påaktes,  20.4. Den faktiske ladetiden kan avvike fra den angitte ladetiden. Ladetiden er oppgitt under www.stihl.com/charging-times.

- ▶ Batteriet må lades slik det er beskrevet i bruksanvisningen til ladeapparatet STIHL AL 101, 301, 301-4, 500.

6.2 Visning av ladetilstanden

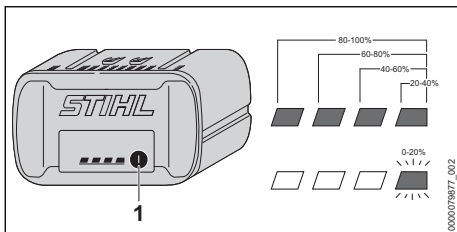

- ▶ Trykk på trykknappen (1). LED-ene lyser i ca. 5 sekunder grønt og viser ladetilstanden.
- ▶ Hvis høyre lysdiode blinker grønt: Lad batteriet.

6.3 Lysdioder på batteriet

LED-ene kan vise ladetilstanden til batteriet eller de kan vise feil. LED-ene kan lyse grønt eller rødt eller blinke.

Ladetilstandens vises hvis lysdiodene lyser eller blinker grønt.

- ▶ Hvis lysdiodene lyser eller blinker rødt: Korri-ger feil,  19.1. Det er en feil på kombimotoren eller i batteriet.

7 Aktiver og deaktiver det trådløse Bluetooth®-grensesnittet

7.1 Aktivere det trådløse Bluetooth®-grensesnittet

- ▶ Hvis batteriet har et Bluetooth®-grensesnitt: Trykk og hold inne tasten helt til LED-lampen "BLUETOOTH®" ved siden av symbolet  lyser blått i ca. 3 sekunder. Bluetooth®-grensesnittet på batteriet er akti-vert.

7.2 Deaktivere det trådløse Bluetooth®-grensesnittet

- ▶ Hvis batteriet har et Bluetooth®-grensesnitt: Trykk og hold inne tasten helt til LED-lampen "BLUETOOTH®" ved siden av symbolet  blinker blått seks ganger. Det trådløse Bluetooth®-grensesnittet på bat-teriet er deaktivert.

8 Sette sammen kombimoto- ren

8.1 Montere bøylehåndtaket

- ▶ Slå av kombimotoren og ta ut batteriet.

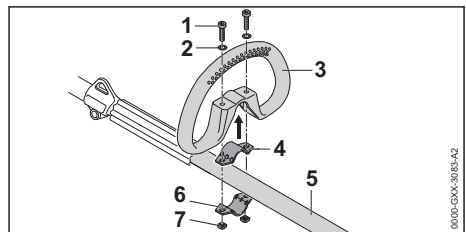

- ▶ Legg klemmen (4) i bøylehåndtaket (3).
- ▶ Sett bøylehåndtaket (3) med klemmen (4) på skaftet (5).
- ▶ Sett skivene (2) på skruene (1).
- ▶ Trykk klemmen (6) mot skaftet (5).
- ▶ Før skruene (1) gjennom hullene i bøylehånd- taket (3) og i klemmene (4 og 6).
- ▶ Skru inn mutrene (7) og trekk fast.

Bøylehåndtaket må ikke demonteres igjen.

8.2 Montere bøylehåndtak med stegbegrenser

- ▶ Slå av kombimotoren og ta ut batteriet.

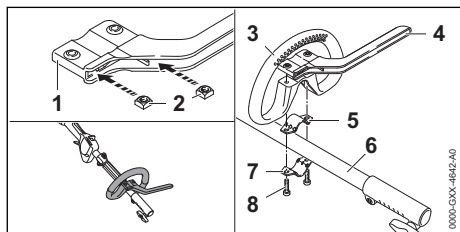

- ▶ Sett mutrene (2) inn i stegbegrenseren (1) slik at boringene er i flukt.
- ▶ Legg klemmen (5) i bøylehåndtaket (3).
- ▶ Sett bøylehåndtaket (3) med klemmen (5) og stegbegrenseren (4) på skaftet (6).
- ▶ Trykk klemmen (7) mot skaftet (6).
- ▶ Skru inn skruene (8) og trekk fast.

9 Stille inn kombimotoren for brukeren

9.1 Sette på og justere en enkel skuldersele

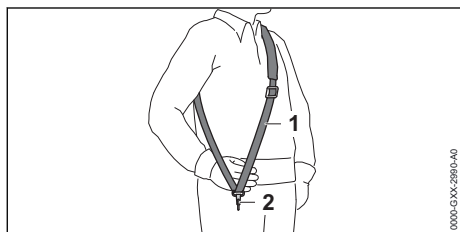

- ▶ Sett på enkel skuldersele (1).
- ▶ Still inn den enkle skulderselen (1) slik, at karabinkroken (2) befinner seg omtrent en håndbredde under høyre hofta.

Flere bæresystemer som kan brukes er beskrevet i denne bruksanvisningen, 22.

9.2 Rette og justere bøylehåndtaket

Bøylehåndtaket kan stilles inn i forskjellige posisjoner avhengig av anvendelse og kroppsstørrelsen til brukeren.

- ▶ Slå av kombimotoren og ta ut batteriet.

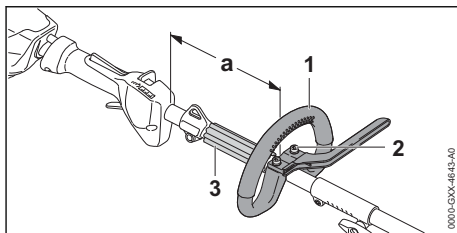

- ▶ Løsne skruene (2).
- ▶ Skyv bøylehåndtaket (1) i ønsket posisjon slik at følgende betingelser er oppfylt:
 - Avstandsholderen (3) passer mellom bøylehåndtaket (1) og transportkroken.
 - a = maksimalt 25 cm
- ▶ Skru skruene (2) såpass fast at bøylehåndtaket (1) ikke kan dreies rundt skaftet lenger.

10 Sette inn og ta ut batteriet

10.1 Sett inn batteriet

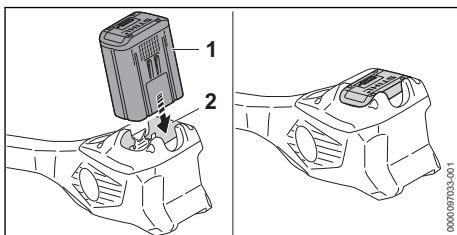

- ▶ Trykk batteriet (1) inn i batterisporet (2) til det stopper. Batteriet (1) går i inngrep med et klikk og er låst.

10.2 Ta ut batteriet

- ▶ Sett kombimotoren på et jevnt underlag.

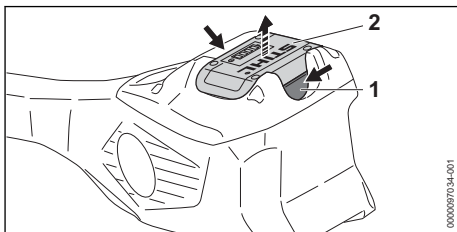

- ▶ Trykk inn begge låsespøkene (1). Batteriet (2) låses opp og kan tas ut.

11 Slå kombimotoren på og av

11.1 Slå på kombimotoren

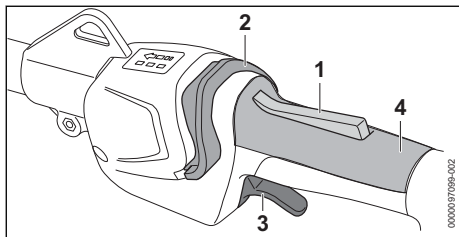

- ▶ Hold kombimotoren med høyre hånd på betjeningshåndtaket slik at tommelen griper rundt gripepunktet (4) til betjeningshåndtaket.
- ▶ Hold kombimotoren med venstre hånd på bøylehåndtaket slik at tommelen griper rundt bøylehåndtaket.
- ▶ Trykk girspakspærren (1) med hånden og hold den trykket.
- ▶ Skyv startspærren (2) forover mot bøylehåndtaket med tommelen. Lysdiodene lyser og viser sist innstilte effekttrinn.
- ▶ Trykk girspaken (3) med pekefingeren og hold den trykket. Kombimotoren akselererer og kombiverktøyet blir drevet.

Jo lengre girspaken (3) trykkes, desto raskere drives kombiverktøyet.

Kombimotoren kan også slås på ved først å trykke på startspærren (2) og innen 5 sekunder (så lenge lysdioden «STATUS» blinker) på girspakspærren (1). Girspaken (3) er dermed låst opp og kombimotoren er klar til bruk.

Hvis girspaken (3) og girspakspærren (1) slippes etter at den er slått på, vil lysdiodene fortsette å blinke i 5 sekunder. Så lenge lysdiodene blinker, kan kombimotoren slås på igjen uten å trykke på startspærren (2).

11.2 Slå av kombimotoren

- ▶ Slipp girspaken og girspakspærren.
- ▶ Vent til kombiverktøyet ikke lenger drives.
- ▶ Hvis kombiverktøyet fortsatt drives: Ta ut batteriet og ta kontakt med en STIHL-fagforhandler. Kombimotoren er defekt.

12 Kontroller kombimotor og batteri

12.1 Kontrollere betjeningslemlene

Girspakspærre og girspak

- ▶ Ta ut batteriet.
- ▶ Prøv å trykke inn girspaken uten å trykke inn girspakspærren.
- ▶ Hvis girspaken kan trykkes på: Ikke bruk kombimotoren, og oppsøk en STIHL fagforhandler. Girspakspærren er defekt.
- ▶ Trykk girspakspærren og hold den trykket.
- ▶ Trykk girspaken og slipp den igjen.
- ▶ Dersom girspaken eller girspakspærren går tungt eller ikke fjærer tilbake i utgangsposisjon: Ikke bruk kombimotoren og ta kontakt med en STIHL-fagforhandler. Girspaken eller girspakspærren er defekt.

Slå på kombimotoren

- ▶ Sett inn batteriet.
- ▶ Trykk girspakspærren og hold den trykket.
- ▶ Skyv startspærren forover mot bøylehåndtaket med tommelen.
- ▶ Trykk girspaken og hold den trykket inne. Kombiverktøyet beveger seg.
- ▶ Dersom 3 lysdioder på batteriet blinker rødt: Ta ut batteriet og oppsøk en STIHL fagforhandler. Det er en feil på kombimotoren.
- ▶ Slipp girspaken. Kombiverktøyet blir ikke lenger drevet.
- ▶ Hvis kombiverktøyet fortsatt drives: Ta ut batteriet og ta kontakt med en STIHL-fagforhandler. Kombimotoren er defekt.

12.2 Kontroller batteriet

- ▶ Trykk trykknappen på batteriet. LEDene lyser eller blinker.
- ▶ Hvis LEDene ikke lyser eller blinker: Ikke bruk batteriet og oppsøk en STIHL fagforhandler. Det er en feil i batteriet.

13 Arbeide med kombimotoren

13.1 Holde og føre kombimotoren

Kombimotoren må holdes og føres på ulike måter, avhengig av montert kombiverktøy og bruk.

- ▶ Hold og før kombimotoren slik det er beskrevet i bruksanvisningen til det monterte kombiverktøyet.

13.2 Justere effektrinn

Det kan stilles inn 3 effektrinn, avhengig av bruken. Lysdiodene viser innstilt effektrinn. Jo høyere effektrinn, desto raskere kan kombiverktøyet kjøres.

Det innstilte effektrinnet påvirker batteriets driftstid. Jo lavere effektrinn, desto lengre blir batteriets driftstid.

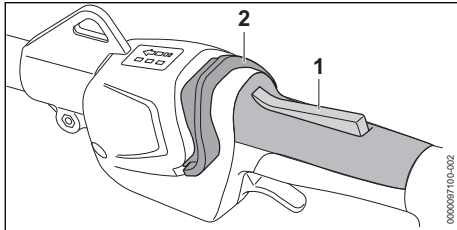

- ▶ Trykk girspak-sperren (1) og hold den trykket.
- ▶ Skyv startsperran (2) forover mot bøylehåndtaket med tommelen. Lysdiodene lyser og viser innstilt effektrinn.
- ▶ Trykk startsperran (2) fremover, hold den kort og la den fjære tilbake. Det neste effektrinnet er innstilt. Etter tredje effektrinn følger første effektrinn igjen.
- ▶ Trykk startsperran (2) så ofte fremover og la den fjære tilbake inntil ønsket effektrinn er satt.

Alle kombiverktøy kan brukes med hvert av de innstilte effektrinnene.

13.3 Arbeid

Man kan arbeide på forskjellige måter med kombimotoren, avhengig av montert kombiverktøy.

- ▶ Arbeid slik det er beskrevet i bruksanvisningen til det monterte kombiverktøyet.

14 Etter arbeidet

14.1 Etter arbeidet

- ▶ Slå av kombimotoren og ta ut batteriet.
- ▶ Hvis kombimotoren er våt: La kombimotoren tørke.
- ▶ Hvis batteriet er vått eller fuktig: La batteriet tørke,  20.4.
- ▶ Rengjør kombimotoren.
- ▶ Rengjør batteriet.

15 Transport

15.1 Transportere kombimotoren

- ▶ Slå av kombimotoren og ta ut batteriet.

Bære kombimotor

- ▶ Hold kombimotoren med den ene hånden på skaftet, slik at kombiverktøyet peker bakover og kombimotoren er balansert.

Transportere kombimotoren i et kjøretøy

- ▶ Kombimotoren må sikres slik at kombimotoren ikke velter eller beveger seg.

15.2 Transportere batteriet

- ▶ Slå av kombimotoren og ta ut batteriet.
- ▶ Forsikre deg om at batteriet er i sikker tilstand.
- ▶ Batteriet skal pakkes slik i forpakningen at det ikke kan bevege seg.
- ▶ Forpakningen må sikres slik at den ikke kan bevege seg.

Batteriet underligger kravene for transport av farlig gods. Batteriet er klassifisert som UN 3480 (litium-ion-batterier) og ble kontrollert i henhold til UN-håndbok Kontroll og kriterier Del III, underavsnitt 38.3.

Forskriftene for transport er oppgitt under www.stihl.com/safety-data-sheets.

16 Oppbevaring

16.1 Oppbevaring av kombimotoren

- ▶ Slå av kombimotoren og ta ut batteriet.
- ▶ Demonter kombimotoren slik det er beskrevet i bruksanvisningen til kombiverktøyet.
- ▶ Kombimotoren må oppbevares slik at følgende betingelser er oppfylt:
 - Kombimotoren kan ikke velte eller bevege seg.
 - Kombimotoren er ikke tilgjengelig for barn.
 - Kombimotoren er ren og tørr.

16.2 Oppbevare batteriet

STIHL anbefaler å oppbevare batteriet i en ladetilstand mellom 40 % og 60 % (2 grønt lysende lysdioder).

- ▶ Batteriet må oppbevares slik at følgende betingelser er oppfylt:
 - Batteriet er utenfor rekkevidden til barn.
 - Batteriet er rent og tørt.
 - Batteriet er i et lukket rom.
 - Batteriet er koblet fra kombimotoren.
 - Hvis batteriet er lagret i ladeapparatet: Trekk ut nettpluggen og oppbevar batteriet med et ladenivå mellom 40 % og 60 % (2 grønt lysende lysdioder).
 - Batteriet skal ikke oppbevares utenfor de angitte temperaturgrensene,  20.3.

LES DETTE

- Hvis batteriet ikke oppbevares som beskrevet i bruksanvisningen, kan batteriet bli dypt utladd og skadd uten at det kan repareres igjen.
 - ▶ Lad opp et utladd batteri før oppbevaring. STIHL anbefaler å oppbevare batteriet i en ladetilstand mellom 40 % og 60 % (2 grønt lysende lysdioder).
 - ▶ Oppbevar batteriet adskilt fra kombimotoren.

17 Rengjøring

17.1 Rengjør kombimotoren

- ▶ Slå av kombimotoren og ta ut batteriet.
- ▶ Kombimotoren rengjøres med en fuktig klut.
- ▶ Fremmedlegemer fjernes fra batterisporet og batterisporet rengjøres med en fuktig klut.
- ▶ Elektriske kontakter i batterisporet rengjøres med en pensel eller en myk børste.

17.2 Rengjør luftfilteret

- ▶ Slå av kombimotoren og ta ut batteriet.

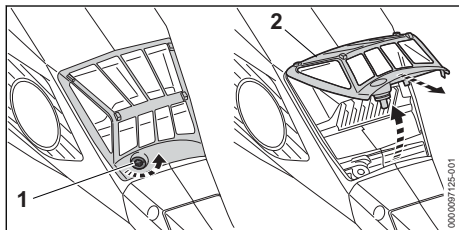

19 Utbedre feil

19.1 Utbedre feil på kombimotoren og batteriet

| Feil | Lysdioder på batteriet | Årsak | Løsning |
|--|---------------------------|--|---|
| Kombimotoren starter ikke når den slås på. | 1 lysdiode blinker grønt. | Ladetilstanden til batteriet er for lav. | ▶ Batteriet må lades slik det er beskrevet i bruksanvisningen til ladeapparatene STIHL AL 101, 301, 301-4, 500. |

- ▶ Rengjør området rundt luftfilteret (2) med en fuktig klut eller en pensel.
- ▶ Drei skruen (1) mot klokken helt til luftfilteret (2) kan fjernes.
- ▶ Vipp luftfilteret (2) opp og fjern det.
- ▶ Skyll av smuss på utsiden av luftfilteret (2) under rennende vann.
- ▶ Hvis luftfilteret (2) er skadet: Skift ut luftfilteret (2).
- ▶ La luftfilteret (2) lufttørke.
- ▶ Sett luftfilteret (2) inn i huset og fold det ned. Luftfilteret (2) må være på nivå med huset rundt.
- ▶ Skru inn skruen (1) og trekk fast.

17.3 Rengjøre batteriet

- ▶ Rengjør batteriet med en fuktig klut.

18 Vedlikehold og reparasjon

18.1 Vedlikeholdsintervaller

Vedlikeholdsintervallene avhenger av omgivelssesforholdene og arbeidsforholdene. STIHL anbefaler følgende vedlikeholdsintervaller:

Hver 50. driftstime

- ▶ Rengjør luftfilteret.

Årlig

- ▶ La kombimotoren kontrolleres av en STIHL-fagforhandler.

18.2 Reparere kombimotoren



Brukeren kan ikke selv reparere kombimotoren.

- ▶ Hvis kombimotoren er defekt eller skadet: Ikke bruk kombimotoren og oppsøk en STIHL-fagforhandler.

18.3 Vedlikeholde og reparere batteriet

Batteriet trenger ikke vedlikehold og kan ikke repareres.

- ▶ Hvis batteriet er defekt eller skadet: Skift ut batteriet.

| Feil | Lysdioder på batteriet | Årsak | Løsning |
|--|---------------------------|--|--|
| | 1 lysdiode lyser rødt. | Batteriet er for varmt eller kaldt. | <ul style="list-style-type: none"> ▶ Ta ut batteriet. ▶ La batteriet avkjøles eller oppvarmes. |
| | 3 lysdioder blinker rødt. | Det er en feil på kombimotoren. | <ul style="list-style-type: none"> ▶ Ta ut batteriet. ▶ Rengjør de elektriske kontaktene i batterisporet. ▶ Sett inn batteriet. ▶ Slå på kombimotoren. ▶ Hvis 3 lysdioder fortsatt blinker rødt: Ikke bruk kombimotoren og oppsøk en STIHL fagforhandler. |
| | 3 lysdioder lyser rødt. | Kombimotoren er for varm. | <ul style="list-style-type: none"> ▶ Ta ut batteriet. ▶ La kombimotoren kjøle seg ned. |
| | 4 lysdioder blinker rødt. | Det er en feil i batteriet. | <ul style="list-style-type: none"> ▶ Ta ut og sett inn igjen batteriet. ▶ Slå på kombimotoren. ▶ Hvis 4 lysdioder fortsatt blinker rødt: Ikke bruk batteriet og oppsøk en STIHL fagforhandler. |
| | | Den elektriske forbindelsen mellom kombimotoren og batteriet er brutt. | <ul style="list-style-type: none"> ▶ Ta ut batteriet. ▶ Rengjør de elektriske kontaktene i batterisporet. ▶ Sett inn batteriet. |
| | | Kombimotoren eller batteriet er fuktig. | <ul style="list-style-type: none"> ▶ La kombimotoren eller batteriet tørke,  20.4. |
| | | Girspaken er allerede trykket ned før startsperrer trykkes. | <ul style="list-style-type: none"> ▶ Koble inn kombimotoren slik det er beskrevet i denne bruksanvisningen. |
| Kombimotoren slår seg av under drift. | 3 lysdioder lyser rødt. | Kombimotoren er for varm. | <ul style="list-style-type: none"> ▶ Ta ut batteriet. ▶ La kombimotoren kjøle seg ned. |
| | | Det er en elektrisk feil. | <ul style="list-style-type: none"> ▶ Ta ut og sett inn igjen batteriet. ▶ Slå på kombimotoren. |
| Driftstiden til kombimotoren er for kort. | | Batteriet er ikke fullstendig ladet. | <ul style="list-style-type: none"> ▶ Lad batteriet helt opp slik det beskrives i bruksanvisningen for ladeapparatene STIHL AL 101, 301, 301-4, 500. |
| | | Brukstiden til batteriet er overskredet. | <ul style="list-style-type: none"> ▶ Skift ut batteriet. |
| Effektrinnene kan ikke stilles inn. | | Girspaken er trykket inn og kombimotoren er koblet inn. | <ul style="list-style-type: none"> ▶ Slipp girspaken og hold kun bare girspak-sperrer trykket inn. ▶ Still inn effektnivået som beskrevet i denne bruksanvisningen. |
| Batteriet med  kan ikke bli funnet med STIHL connected-appen. | | Bluetooth®-grensenettet på batteriet eller mobilenheten er deaktivert. | <ul style="list-style-type: none"> ▶ Aktiver det trådløse Bluetooth®-grensenettet på batteriet og mobilenheten. |
| | | Avstanden mellom batteriet og mobilenheten er for stor. | <ul style="list-style-type: none"> ▶ Reduser avstanden,  20.2. ▶ Hvis batteriet fortsatt ikke kan bli funnet med STIHL connected-appen: Oppsøk en STIHL-fagforhandler. |

19.2 Produktstøtte og hjelp til bruk

Produktstøtte og hjelp til bruk er tilgjengelig hos en STIHL fagforhandler.

Kontaktmuligheter og ytterligere informasjon finner du under <https://support.stihl.com> eller www.stihl.com.

20 Tekniske data

20.1 Kombimotor STIHL KMA 135 R

- Godkjente batterier:
 - STIHL AP
 - STIHL AR
- Vekt uten kombiverktøy: 3,4 kg
- Elektrisk kapslingsgrad: IPX4 (beskyttelse mot sprut fra alle kanter)

Gangtid er oppgitt under www.stihl.com/battery-life.

20.2 Batteri STIHL AP

- Batteriteknologi: Litium-ion
- Spenning: 36 V
- Kapasitet i Ah: se typeskilt
- Energiinnhold i Wh: se typeskilt
- Vekt i kg: se typeskilt
- Bluetooth®-grensesnitt (kun for batterier med ):
 - Datatilkobling: Bluetooth® 5.1. Den mobile enheten må være kompatibel med Bluetooth® Low Energy 5.0 kompatibel og støtte Generic Access Profile (GAP).
 - Frekvensbånd: ISM-bånd 2,4 GHz
 - Utstrålt maksimal sendeeffekt: 1 mW
 - Signalrekkevidde: ca. 10 m. Signalstyrken er avhengig av miljøforholdene og mobilterminalen. Rekkevidden kan variere sterkt, avhengig av ytre betingelser, deriblant motaksenheten som brukes. I lukkede rom og gjennom barrierer av metall (f.eks. vegger, skap, kofferter) kan rekkevidden være betydelig mindre.
 - Krav til operativsystem for den mobile enheten: Android eller iOS (i den aktuelle versjonen eller nyere)

20.3 Temperaturgrenser



ADVARSEL

- Batteriet er ikke beskyttet mot enhver miljøpåvirkning. Dersom batteriet utsettes for bestemte miljøpåvirkninger, kan det ta fyr eller eksplodere. Personer kan bli alvorlig skadet og materielle skader kan oppstå.
 - ▶ Ikke lad opp batteriet under - 20 °C eller over + 50 °C.
 - ▶ Kombimotoren eller batteriet skal ikke brukes under - 20 °C eller over + 50 °C.
 - ▶ Kombimotoren eller batteriet skal ikke oppbevares under - 20 °C eller over + 70 °C.

20.4 Anbefalte temperaturområder

Vær oppmerksom på følgende temperaturområder for optimal ytelse av kombimotoren:

- Lading: + 5 °C til + 40 °C
- Bruk: - 10 °C til + 40 °C
- Oppbevaring: - 20 °C til + 50 °C

Hvis batteriet lades opp, brukes eller oppbevares utenfor de anbefalte temperaturområdene, kan ytelsen bli redusert.

Hvis batteriet er vått eller fuktig, lar du det ligge og tørke på temperaturer over + 15 °C og under +50 °C i minst 48 t med under 70 % luftfuktighet. Høyere luftfuktighet kan forlenge tørketiden.

20.5 Lydverdier og vibrasjonsverdier

STIHL anbefaler å bruke hørselsvern.

Nøyaktige lydverdier og vibrasjonsverdier avhenger av det monterte kombiverktøyet, og er oppført i bruksanvisningen til kombiverkøyet.

- Lydtrykknivå L_{pA} målt iht. ISO 10517, ISO 11201, ISO 22868: 74,2 dB(A) til 90,5 dB(A). K-verdien for lydtrykknivået er 2 dB(A).
- Lydeffektnivå L_{WA} målt iht. ISO 3744, ISO 10517, ISO 22868: 86 dB(A) til 104 dB(A). K-verdien for lydeffektnivået er 2 dB(A).
- Vibrasjonsverdi a_{hv} målt iht. EN 50636-2-91, EN 50636-2-92, EN 50636-2-100, ISO 20643, ISO 22867
 - Betjeningshåndtak: 1,9 m/s² til 3,7 m/s². K-verdien for vibrasjonsverdien er 2,0 m/s².
 - Loophåndtak: 1,6 m/s² bis 5,0 m/s². K-verdien for vibrasjonsverdien er 2 m/s².

De angitte vibrasjonsverdiene ble målt med en standardisert testprosedyre og kan trekkes inn til sammenligning av elektriske apparater. Vibrasjonsverdiene som faktisk oppstår, kan avvike fra de angitte verdiene avhengig av typen arbeid. De angitte vibrasjonsverdiene kan benyttes til en foreløpig vurdering av vibrasjonsbelastningen. Den faktiske vibrasjonsbelastningen må anslås. Derved kan det også tas hensyn til periodene der elektriske apparatet er slått av, og periodene der det er slått på men går uten belastning.

Informasjon angående oppfyllelse av arbeidsgiverdirektivet om vibrasjon 2002/44/EF er angitt under www.stihl.com/vib.

20.6 REACH

REACH betegner en EF-forordning for registrering, vurdering og godkjenning av kjemikalier.

Informasjon om oppfyllelse av REACH forordningen er angitt under www.stihl.com/reach.

21 Kombinasjoner med kombiverktøy

21.1 Festbare kombiverktøy

Følgende kombiverktøy kan monteres:

- STIHL BG-KM: Løvblåser
- STIHL BF-KM: Jordfreser
- STIHL FCB-KM: Kantklipper
- STIHL FCS-KM: Kantklipper
- STIHL FH-KM 145°: Krattkniv
- STIHL FS-KM: Trimmer
 - STIHL FS-KM-kombinasjonsverktøyet må bare brukes i den angitte kombinasjonen, 

21.2.

21.2 STIHL FS-KM: Kombinasjoner av kappeverktøy, beskyttelser og bæresystemer

Kombimotoren kan brukes sammen med STIHL FS-KM med følgende kappeverktøy:

| Kappeverktøy | Beskyttelse | Stebegrenser på kombimotor | Bæresystem |
|---|---|---|--|
| <ul style="list-style-type: none"> - Klippehode PolyCut 18-2 (Ø 335 mm) - Klippehode PolyCut 28-2 (Ø 365 mm) Klippehode med skjæretråder "rund, stillegående" med diameter 2,4 mm: <ul style="list-style-type: none"> - Klippehode AutoCut 27-2 - Klippehode AutoCut C 26-2 - Klippehode DuroCut 20-2 - Klippehode FixCut 31-2 - Klippehode SuperCut 20-2 Klippehode med skjæretråder "rund, stillegående" med diameter 2,7 mm: <ul style="list-style-type: none"> - Klippehode AutoCut 36-2 - Klippehode TrimCut C 32-2 | <ul style="list-style-type: none"> - Beskyttelse for trådhoder (Ø 420 mm) - Universalbeskyttelse sammen med vognskjørt og kniv (Ø 420 mm) | <ul style="list-style-type: none"> - valgfritt | <ul style="list-style-type: none"> - Enkel skuldersele - Dobbelt skuldersele - Batteriet STIHL AR med støtteputen - Batteribelte med "Belteveske AP med tilkoblingsledning" montert sammen med enkel skuldersele - Batteribelte med bærevekke og "Belteveske AP med tilkoblingsledning" montert sammen med støttepute - Bæresystem med innebygget "Belteveske AP med tilkoblingsledning" med støtteputen |
| <ul style="list-style-type: none"> - Gresskutteblad 230-2 (Ø 230 mm) - Gresskutteblad 230-4 (Ø 230 mm) - Gresskutteblad 230-8 (Ø 230 mm) - Gresskutteblad 250-32 (Ø 250 mm) - Gresskutteblad 260-2 (Ø 260 mm) - Krattkniv 250-3 (Ø 250 mm) | <ul style="list-style-type: none"> - Universalbeskyttelse uten vognskjørt (Ø 420 mm) | <ul style="list-style-type: none"> - foreskrevet | |

22 Kombinasjoner av bæresystemer

22.1 Kombinasjoner av bæresystemer

Bæresystemet som skal brukes, er angitt her:



STIHL AR-batteri sammen med støtteputen



Batteribelte med "Belteveske AP med tilkoblingsledning" montert sammen med enkel skuldersele



Batteribelte med bæreveske og "Belte-veske AP med tilkoblingsledning" montert sammen med støttepute



Bæresystem med innebygget "Belte-veske AP med tilkoblingsledning" med støtteputen

23 Reservedeler og tilbehør

23.1 Reservedeler og tilbehør

STIHL Disse symbolene identifiserer STIHL reservedeler og originalt STIHL tilbehør.

STIHL anbefaler å bruke STIHL reservedeler og originalt STIHL tilbehør.

Reservedeler og tilbehør fra andre produsenter kan ikke vurderes av STIHL med hensyn til pålitelighet, sikkerhet og egnethet til tross for løpende markedsobservasjon og STIHL kan ikke garantere for deres bruk.

Originale STIHL reservedeler og originalt STIHL tilbehør fås kjøpt hos en STIHL fagforhandler.

24 Kassering

24.1 Kassering av kombimotoren og batteriet

Informasjon om kassering er tilgjengelig hos lokale myndigheter eller hos din STIHL-fagforhandler.

Upassende avfallshåndtering kan være skadelig for helse og miljø.

- ▶ STIHL-produkter, inkludert emballasje, tilføres en egnet gjenvinningsstasjon i samsvar med lokale forskrifter.
- ▶ Må ikke kasseres med husholdningsavfallet.

25 EU-samsvarserklæring

25.1 Kombimotor STIHL KMA 135 R

ANDREAS STIHL AG & Co. KG

Badstraße 115

D-71336 Waiblingen

Tyskland

påtar seg alene ansvaret for at

- Konstruksjon: Batteridrevet kombimotor
- Varemerke: STIHL
- Type: KMA 135 R
- Serieidentifikasjon: FA02

oppfyller de gjeldende bestemmelsene til direktivene 2011/65/EU 2006/42/EF, 2014/30/EU og

2000/14/EF og er utviklet og produsert i henhold til følgende standarder i kombinasjon med kombiverktøyene som er oppgitt i denne bruksanvisningen, som gjaldt ved produksjonsdato: EN 55014-1, EN 55014-2, EN 62233, EN 60335-1, EN 62841-1, EN 62841-4-2 og EN ISO 12100, med hensynstagen til standardene EN 60335-2-72, EN 50636-2-91, ISO 11806-1, EN 50636-2-92, EN 50636-2-100, ISO 11680-1, EN 62841-4-1 og IEC 62841-4-4.

Kombimotoren som beskrives i denne bruksanvisningen må kun tas i drift i kombinasjon med et kombiverktøy som er angitt i denne bruksanvisningen.

De tekniske dokumentene oppbevares ved produktgodkjenningen til
ANDREAS STIHL AG & Co. KG.

Byggeår, produksjonsland og maskinnummer står angitt på kombimotoren.

Waiblingen, 23.01.2024

ANDREAS STIHL AG & Co. KG

med fullmakt fra

Robert Olma, Vice President, Regulatory Affairs & Global Governmental Relations

26 Adresser

www.stihl.com

27 Generelle sikkerhetsanvisninger for elektroverktøy

27.1 Innledning

Dette kapittelet gjengir de generelle sikkerhetsanvisningene som er angitt i standarden EN/IEC 62841 for håndførte motordrevne elektroverktøy.

STIHL må gjengi disse tekstene.

Sikkerhetsanvisningene som er angitt under "Elektrisk sikkerhet" for unngåelse av elektrisk støt gjelder ikke for STIHL batteri-produkter.

**ADVARSEL**

- **Les sikkerhetsanvisningene, instruksene, illustrasjoner og tekniske data som følger med dette verktøyet.** Unnlattelse av å overholde de påfølgende sikkerhetsanvisningene og instruksene kan føre til elektrisk støt, brann og/eller alvorlige personskader. **Oppbevar alle sikkerhetsanvisninger og instruksjoner for senere bruk.**

Begrepet "Elektroverktøy" som brukes i sikkerhetsanvisningene gjelder for strømdrevne elektroverktøy (med strømkabel) eller batteridrevne elektroverktøy (uten strømkabel).

27.2 Sikkerhet på arbeidsplassen

- a) **Hold arbeidsområdet rent og godt belyst.** Uorden eller ubelyste arbeidsområder kan føre til ulykker.
- b) **Ikke arbeid med elektroverktøyet i eksplosjonsfarlig omgivelse, der det befinner seg brennbare væsker, gass eller støv.** Elektroverktøy lager gnister, som kan antenne støvet eller dampen.
- c) **Hold barn og andre personer unna når du bruker elektroverktøyet.** Distraksjoner kan føre til at du mister kontrollen over elektroverktøyet.

27.3 Elektrisk sikkerhet

- a) **Tilkoblingspluggen til elektroverktøyet må passe inn i stikkkontakten. Pluggen må på ingen måte endres. Ikke bruk adapterplugg sammen med jordet elektroverktøy.** Pluggen som ikke er endret og passende stikkontakter reduserer faren for elektrisk støt.
- b) **Unngå kroppskontakt med jordete overflater til f.eks. rør, radiatorer, ovner og kjøleskap.** Det er økt fare for elektrisk støt, når kroppen din er jordet.
- c) **Hold elektroverktøy unna regn og fuktighet.** Hvis det kommer inn vann i et elektroverktøy øker dette faren for elektrisk støt.
- d) **Ikke bruk tilkoblingsledningen til andre formål. Bruk aldri tilkoblingsledningen til å bære, trekke eller trekke ut støpselet til elektroverktøyet. Hold tilkoblingsledningen unna varme, olje, skarpe kanter eller bevegelige deler.** Skadde eller vridde tilkoblingsledninger øker faren for elektrisk støt.
- e) **Hvis du arbeider utendørs med elektroverktøyet, må du kun bruke skjøteledninger, som er egnet for utendørs bruk.** Bruk av en skjø-

teledning som er egnet for utendørs bruk reduserer faren for elektrisk støt.

- f) **Hvis det ikke er mulig å unngå drift av elektroverktøyet i fuktig omgivelse, må du bruke en jordfeilbryter.** Bruk av en jordfeilbryter reduserer faren for elektrisk støt.

27.4 Sikkerhet av personer

- a) **Vær oppmerksom, pass på hva du holder på med, og gå fornuftig frem ved arbeid med et elektroverktøy. Ikke bruk elektroverktøy, når du er trøtt eller er under innflytelse av rusmidler, alkohol eller medikamenter.** Ett øyeblikks uoppmerksomhet ved bruk av elektroverktøyet kan føre til alvorlige personskader.
- b) **Bruk personlig verneutstyr og alltid en vernebrille.** Bruk av personlig verneutstyr, som støvmaske, sklisikre sikkerhetssko, vernehjelm eller hørselsvern, alt etter type og bruk av elektroverktøyet, reduserer faren for personskader.
- c) **Unngå utilsiktet igangsetting. Forsikre deg om at elektroverktøyet er slått av, før du kobler det til strømforsyningen og/eller kobler til batteriet, plukker det opp eller bærer det.** Hvis du har fingeren på bryteren mens du bærer elektroverktøyet eller kobler elektroverktøyet til strømforsyningen mens det er slått på, kan dette føre til ulykker.
- d) **Fjern innstillingsverktøy eller skrunøkler, før du slår på elektroverktøyet.** Et verktøy eller en nøkkel, som befinner seg i en roterende del av elektroverktøyet, kan føre til personskader.
- e) **Unngå unormal kroppsholdning. Sørg for sikker stand og hold til enhver tid balansen.** Slik kan du i uventede situasjoner bedre kontrollere elektroverktøyet.
- f) **Bruk egnede klær. Ikke bruk vide klær eller smykker. Hold hår og klær unna bevegelige deler.** Løse klær, smykker eller langt hår kan trekkes inn av bevegelige deler.
- g) **Hvis det er mulig å montere støvavtrekks- og oppsamlingsinnretninger, må de kobles til og brukes på riktig måte.** Bruk av støvavtrekk kan redusere farene gjennom støv.
- h) **Men du må ikke føle deg for sikker, og ikke heve deg selv over sikkerhetsreglene for elektroverktøy, selv om du etter hyppig bruk er kjent med elektroverktøyet.** Uaktsom handling kan i løpet av få sekunder føre til alvorlige personskader.

27.5 Bruk og behandling av elektroverktøyet

- a) **Elektroverktøyet må ikke overbelastes. Ved arbeidet må du alltid bruke elektroverktøyet som er ment for dette.** Med det egnede elektroverktøyet arbeider du bedre og sikrere i det angitte ytelsesområdet.
- b) **Ikke bruk elektroverktøy, som har en defekt bryter.** Et elektroverktøy som ikke lenger kan slå på eller av, er farlig og må repareres.
- c) **Trekk pluggen ut av stikkontakten og/eller fjern det avtakbare batteriet, før du foretar innstillinger på apparatet, bytter deler på bruksredskaper eller legger til side elektroverktøyet.** Denne forholdsregelen hindrer utilsiktet start av elektroverktøyet.
- d) **Elektroverktøy som ikke brukes må oppbevares utenfor rekkevidden til barn. Ikke la personer som ikke er kjent med det eller ikke har lest disse anvisningene, bruke elektroverktøyet.** Elektroverktøy er farlige, hvis de brukes av uerfarne personer.
- e) **Elektroverktøy og bruksredskaper krever nøye pleie. Kontroller om bevegelige deler fungerer feilfritt og ikke klemmer, om deler er brukket eller ødelagt, slik at funksjonen til elektroverktøyet er redusert. Skadde deler må repareres før elektroverktøyet brukes.** Mange ulykker kan føres tilbake til dårlig vedlikehold av elektroverktøy.
- f) **Skjæreverktøy skal holdes skarpe og rene.** Skjæreverktøy som pleies godt og har skarpe skjærekanter klemmer mindre og føres lettere.
- g) **Elektroverktøy, bruksverktøy, bruksredskaper osv. skal brukes tilsvarende disse anvisningene. Derved må du ta hensyn til arbeidsforholdene og arbeidet som skal utføres.** Bruk av elektroverktøy for andre anvendelser enn det de er ment for kan føre til farlige situasjoner.
- h) **Hold alle håndtak og gripeflater tørre, rene og fri for olje og fett.** Glatte håndtak og gripeflater tillater ikke sikker betjening og styring av elektroverktøyet i uforutsigbare situasjoner.

27.6 Bruk og behandling av det batteridrevne verktøyet

- a) **Batterier må kun lades med ladeapparater som anbefales av produsenten.** Gjennom et ladeapparat, som er egnet for en bestemt

type batterier, er det brannfare, hvis det brukes med andre batterier.

- b) **Benytt kun batterier som er ment for dette i elektroverktøy.** Bruk av andre batterier kan føre til personskader eller brannfare.
- c) **Batterier som ikke brukes må holdes unna binders, mynter, nøkler, spikre, skruer eller andre små metallgjenstander, som kan føre til forbikobling av kontaktene.** En kortslutning mellom batterikontaktene kan føre til forbrenninger eller brann.
- d) **Ved feil bruk kan væske lekket ut av batteriet. Unngå kontakt med den. Skyll med vann ved tilfeldig kontakt.** Hvis væsken kommer inn i øynene, må du i tillegg konsultere en lege. Væske som lekker ut kan føre til hudirritasjoner eller forbrenninger.
- e) **Ikke bruk batterier som er skadet eller forandret.** Batterier som er skadet eller forandret kan ha uforutsigbar atferd og føre til brann, eksplosjon eller fare for personskader.
- f) **Batteriet må ikke utsettes for brann eller for høye temperaturer.** Brann eller temperaturer på over 130 °C (265 °F) kan føre til eksplosjon.
- g) **Følg alle anvisningene for lading og lad batteriet eller det batteridrevne verktøyet aldri utenfor temperaturområdet som er angitt i bruksanvisningen.** Feil lading eller lading utenfor det tillatte temperaturområdet kan ødelegge batteriet eller øke faren for brann.

27.7 Service

- a) **Elektroverktøyet skal kun repareres av kvalifisert fagpersonell og kun med original-reservedeler.** På denne måten sikres det, at sikkerheten til elektroverktøyet opprettholdes.
- b) **Skadde batterier skal ikke vedlikeholdes.** Vedlikehold av batteriet skal kun gjøres av produsenten eller autorisert kundeservice.

27.8 Sikkerhetsanvisninger for hekk-sakser

Generelle sikkerhetsanvisninger for hekksakser

- a) **Ikke bruk hekksaksen ved dårlig vær, spesielt ved fare for tordenvær.** Dette vil redusere faren for å bli truffet av lyn.
- b) **Hold alle strømledninger unna skjæreområdet.** Ledninger kan skjules i hekker og busker og ved et uhell kuttes av kniven.

- c) **Bruk hørselsvern.** Egnert personlig verneutstyr reduserer risikoen for hørselskader.¹⁴
- d) **Hold hekksaksen kun på de isolerte håndtakene ettersom skjæreknivene kan treffe skjulte strømledninger.** Ved kontakt mellom kniven og en strømførende ledning kan metalldele hos apparatet også bli strømførende og føre til elektrisk støt.
- e) **Hold alle kroppsdeler unna kniven. Ikke prøv å fjerne skjæregods eller holde fast materiale som skjæres mens kniven er i gang.** Knivene fortsetter å bevege seg etter at bryteren er slått av. Et øyeblikks uoppmerksomhet ved bruk av hekksaksen kan føre til alvorlige personskader.
- f) **Påse at alle brytere er utkoblet og batteriet fjernet eller frakoblet før fastklemt skjæregods fjernes eller maskinen vedlikeholdes.** Ved fjerning av fastklemt materiale kan uventet drift av hekksaksen føre til alvorlige skader.
- g) **Når kniven står stille må du bære hekksaksen på håndtaket og påse at ingen brytere betjenes.** Hvis du bærer hekksaksen riktig, reduserer du risikoen for utilsiktet drift og derav resulterende skade fra kniven.
- h) **Ved transport eller oppbevaring av hekksaksen må du alltid trekke dekslet over knivene.** Riktig håndtering av hekksaksen reduserer risikoen for personskader fra kniven.

27.9 Ekstra sikkerhetsanvisninger for hekksakser med utvidet rekkevidde

- a) **Når du arbeider over hodet, bruk hodebeskyttelse med den hekksaksen med utvidet rekkevidde.** Fallende fragmenter kan føre til alvorlige skader.
- b) **Betjen alltid hekksaksen med utvidet rekkevidde med begge hender.** Hold hekksaksen med utvidet rekkevidde med begge hender for å unngå å miste kontrollen.
- c) **Reduser risikoen for dødelige strømstøt ved aldri å bruke hekksaksen med utvidet rekkevidde i nærheten av elektriske ledninger.** Berøring eller bruk i nærheten av kraftledninger kan føre til alvorlig personskade eller død.

27.10 Sikkerhetsanvisninger for gresstrimmer, ryddesag og ryddesag med sagblad

- a) **Ikke bruk maskinen ved dårlig vær, spesielt ved fare for tordenvær.** Dette vil redusere faren for å bli truffet av lyn.
- b) **Undersøk arbeidsområdet grundig for villdyr.** Villdyr kan skades av en løpende maskin.
- c) **Undersøk arbeidsområdet grundig og fjern alle steiner, stokker, tråder, bein og andre fremmedlegemer.** Deler som slynges ut kan føre til personskader.
- d) **Før bruk av maskinene må du alltid kontrollere at skjæreverktøyet eller sagbladet og skjære- eller sagenheten ikke er skadet.** Faren for personskader øker dersom deler er skadet.
- e) **Følg anvisningene for bytte av verktøy som benyttes.** Sagbladmuttere eller -skruer som trekkes til på upassende vis kan enten skade sagbladet eller føre til at det løsner.
- f) **Det nominelle turtallet til skjæreverktøyet må være minst like høyt som det maksimale turtallet som er merket på maskinen.** Skjæreverktøy som roterer raskere enn det nominelle turtallet, kan gå i stykker og slynges ut.
- g) **Bruk vernebriller, hodebeskyttelse og vernehansker.** Egnert personlig verneutstyr gir reduserte personskader som følge av deler som flyr omkring, eller tilfeldig kontakt med skjæretråd eller sagblad.
- h) **Bruk alltid sklisikre, støttende sko ved drift av maskinen. Arbeid aldri barbeint eller med åpne sandaler.** På den måten reduseres faren for en fotskade ved kontakt med roterende skjæretråd eller sagblad.
- i) **Bruk alltid vernesko ved drift av maskinen. Arbeid aldri barbeint eller med åpne sandaler.** På den måten reduseres faren for en fotskade ved kontakt med roterende skjæretråd eller sagblad.
- j) **Bruk alltid langbukser ved bruk av maskinen.** Bar hud øker sannsynligheten for personskader grunnet objekter som slenges ut.
- k) **Hold utenforstående unna ved drift av maskinen.** Deler som slynges ut kan føre til alvorlige personskader.

¹⁴Lydtrykknivå > 85 dB(A)

- l) **Bruk alltid begge hendene når du bruker maskinen.** Hold maskinen med begge hender for å unngå å miste kontroll.
- m) **Hold maskinen kun på de isolerte håndtakene, ettersom skjæretråden eller sagbladet kan treffe skjulte strømledninger eller sin egen strømkabel.**Hvis skjæretråden eller sagbladet er i kontakt med en strømførende ledning, kan også deler av apparatet som er av metall bli strømførende og føre til elektrisk støt.
- n) **Sørg alltid for godt fotfeste og bruk maskinen kun når du står på bakken.** Glatte overflater eller ustabile overflater kan forårsake tap av balanse eller kontroll av maskinen.
- o) **Ikke foreta drift av maskinen i svært bratte skråninger.** Dermed reduseres faren for å miste kontrollen, skli og falle, noe som kan føre til personskader.
- p) **Påse at produktet står trygt ved arbeider på oppheng; arbeid alltid på tvers av opphenget, aldri oppover eller nedover, og vær ekstremt forsiktig ved endring av arbeidsretningen.** Dermed reduseres faren for å miste kontrollen, skli og falle, noe som kan føre til personskader.
- q) **Ved arbeidet må du holde alle kroppsdeler unna skjæretråden eller sagbladet. Før du slår på maskinen, må du sikre at skjæretråden eller sagbladet ikke berører noe.** Et øyeblikks uoppmerksomhet mens du bruker maskinen kan føre til personskade på deg eller andre.
- r) **Maskinen må aldri benyttes over midjehøyde.** Dette bidrar til å unngå en utilsiktet kontakt med skjæretråden eller sagbladet, og muliggjør en bedre kontroll over maskinen i uventede situasjoner.
- s) **Når du skjærer busker og trær under spenning, må du være forberedt på at det springer tilbake.** Når trefibrene slapper av, kan busker eller tre treffe brukeren og/eller bringe maskinen ut av kontroll.
- t) **Vær spesielt forsiktig ved kutting av kratt og unge trær.** Det tynne materialet kan sette seg fast i sagbladet og slå mot deg eller få deg til å miste likevekten.
- u) **Hold maskinen under kontroll og ikke berør sagbladene eller andre farlige deler mens de fortsatt beveges.** Dette reduserer faren for personskade grunnet bevegende deler.
- v) **Bær maskinen når den er slått av og vendt vekk fra kroppen din.**Passende håndtering av maskinen reduserer sannsynligheten for en tilfeldig kontakt med det roterende sagbladet.
- w) **Ved transport eller lagring av maskinen må du alltid sette beskyttelsesdekslet på metall-sagbladet.** Riktig håndtering av maskinen reduserer sannsynligheten for tilfeldig kontakt med sagbladet.
- x) **Bruk kun reservetråder, -skjærehoder og sagblader etter spesifikasjoner fra produsenten.** Feil reservedeler kan øke fare for brudd og personskader.
- y) **Sikre at bryteren er slått av og batteriet er tatt ut før du fjerner et fastklemt materiale eller utfører vedlikehold på maskine.** Uventet drift av maskinen ved fjerning av fastklemt materiale kan føre til alvorlige personskader.

27.11 Sikkerhetsinformasjon om rekyl

Rekyl er en plutselig bevegelse av maskinen sidelengs, forover eller bakover, som kan oppstå hvis skjæreutstyret setter seg fast eller blir sittende fast i en gjenstand som et ungt tre eller en stubbe. Det kan være alvorlig nok til å drive maskinen og/eller brukeren i alle retninger, noe som til slutt fører til tap av kontrollen over maskinen.

Rekyl og tilhørende farer kan unngås ved å ta passende forholdsregler som beskrevet nedenfor.

- a) **Hold maskinen fast med begge hendene og legg armene i en stilling der du kan fange opp rekylkraften. Hold deg på venstre side av maskinen.** Rekyl kan øke fare for personskade grunnet uventet bevegelse av maskinen. Brukeren kan få kontroll på rekylkraften ved hjelp av egnede sikkerhetstiltak.
- b) **Dersom sagbladet er klemt fast eller dersom du avbryter arbeidet, må du slå av maskinen og holde den rolig i materialet til sagbladet har stoppet helt. Når sagbladet er klemt fast, må du aldri fjerne maskinen fra materialet eller trekke den bakover mens sagbladet beveger seg – ellers kan det oppstå rekyl.** Finn årsaken og løs problemet for fastklemmingen av sagbladet.
- c) **Ikke bruk stumpe eller skadde sagblader.** Stumpe eller skadde sagblad øker risikoen for at det blir sittende fast eller klemt fast med en gjenstand, og kan føre til rekyl.

- d) **Sørg alltid for god sikt over materialet som skal skjæres.** Rekyll er mer sannsynlig i områder der man kan ikke så godt kan se materialet som skal skjæres.
- e) **Slå av maskinen når du nærmer deg andre personer under arbeidet.** Andre personer kan lettere bli truffet og skadd av et roterende sagblad ved rekyll.

STIHL se výslovně zasazuje za trvale udržitelné a zodpovědné zacházení s přírodou. Tento návod k použití Vám má být oporou při bezpečném a ekologickém používání Vašeho výrobku STIHL po dlouhý čas.

Děkujeme Vám za Vaši důvěru a přejeme mnoho spokojenosti s Vaším výrobkem STIHL.



Dr. Nikolas Stihl

DŮLEŽITÉ! PŘED POUŽITÍM SI NÁVOD PŘEČTĚTE A ULOŽTE JEJ PRO DALŠÍ POTŘEBU.

2 Informace k tomuto návodu k použití

2.1 Platné dokumenty

Platí lokální bezpečnostní předpisy.

- ▶ Kromě tohoto návodu k použití je třeba si přečíst níže uvedené dokumenty, porozumět jim a uložit je pro pozdější použití:
 - Návod k použití pro používaný KombiNářadí STIHL
 - Návod k použití a obal používaného žacího nástroje
 - návod k použití pro používaný nosný systém
 - návod k použití pro akumulátor STIHL AR
 - Návod k použití pro „opaskovou brašnu pro AP s přípojovacím kabelem“
 - Bezpečnostní pokyny pro akumulátor STIHL AP
 - Návod k použití pro nabíječky STIHL AL 101, 301, 301-4, 500
 - Bezpečnostní informace pro akumulátory STIHL a výrobky s integrovaným akumulátorem: www.stihl.com/safety-data-sheets

Další informace ke STIHL connected, kompatibilním výrobkům a FAQ jsou uvedeny pod www.connect.stihl.com nebo jsou k dispozici u odborného prodejce výrobků STIHL.

Slovní ochranná známka Bluetooth® a piktogramy (loga) jsou registrované ochranné známky a vlastnictví společnosti Bluetooth SIG, Inc. Jakékoli použití této slovní ochranné známky / piktogramů firmou STIHL se uskutečňuje prostřednictvím licence.

Akumulátory  jsou vybaveny rádiovým rozhraním Bluetooth®. Je třeba respektovat lokální pro-

Obsah

| | | |
|----|--|-----|
| 1 | Úvod..... | 146 |
| 2 | Informace k tomuto návodu k použití..... | 146 |
| 3 | Přehled..... | 147 |
| 4 | Bezpečnostní pokyny..... | 148 |
| 5 | Příprava KombiMotoru k použití..... | 152 |
| 6 | Nabíjení akumulátoru a světla LED..... | 153 |
| 7 | Aktivace a deaktivace rádiového rozhraní Bluetooth®..... | 153 |
| 8 | Smontování KombiMotoru..... | 153 |
| 9 | Nastavení KombiMotoru pro uživatele.... | 154 |
| 10 | Vsazení a vyjmutí akumulátoru..... | 154 |
| 11 | Zapnutí a vypnutí KombiMotoru..... | 155 |
| 12 | Kontrola KombiMotoru a akumulátoru.... | 155 |
| 13 | Práce s KombiMotorem..... | 155 |
| 14 | Po skončení práce..... | 156 |
| 15 | Přeprava..... | 156 |
| 16 | Skladování..... | 156 |
| 17 | Čištění..... | 157 |
| 18 | Údržba a opravy..... | 157 |
| 19 | Odstranění poruch..... | 158 |
| 20 | Technická data..... | 159 |
| 21 | Kombinace s KombiNářadím..... | 160 |
| 22 | Kombinace z nosných systémů..... | 161 |
| 23 | Náhradní díly a příslušenství..... | 161 |
| 24 | Likvidace..... | 161 |
| 25 | Prohlášení o konformitě EU..... | 161 |
| 26 | Adresy..... | 162 |
| 27 | Všeobecné bezpečnostní pokyny pro elektrické stroje..... | 162 |

1 Úvod

Vážená zákaznice, vážený zákazníku,

těší nás, že jste se rozhodli pro firmu STIHL. Vyujíme a vyrábíme naše výrobky ve špičkové kvalitě podle potřeb našich zákazníků. Tím vznikají výrobky s vysokým stupněm spolehlivosti i při extrémním namáhání.

STIHL je zárukou špičkové kvality také v servisních službách. Náš odborný prodej zajišťuje kompetentní poradenství a instruktáž, jakož i obsáhlou technickou podporu.

vozní omezení (například v letadlech nebo nemocnicích).

2.2 Označení varovných odkazů v textu



- Odkaz upozorňuje na nebezpečí, která mohou vést k těžkým úrazům či usmrcení.
 - ▶ Uvedená opatření mohou zabránit těžkým úrazům či usmrcení.

UPOZORNĚNÍ

- Odkaz upozorňuje na nebezpečí, která mohou vést k věcným škodám.
 - ▶ Uvedená opatření mohou zabránit věcným škodám.

2.3 Symboly v textu



Tento symbol odkazuje na kapitolu v tomto návodu k použití.

3 Přehled

3.1 KombiMotor a akumulátor

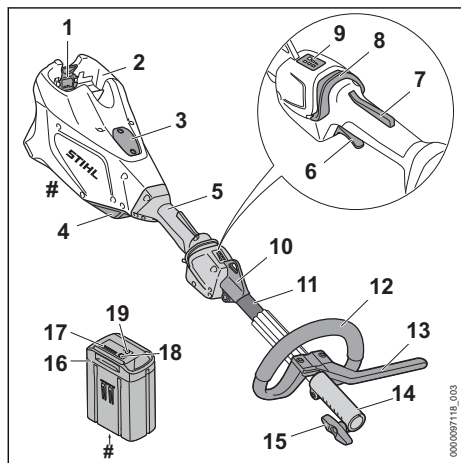

1 Aretační páčka

Aretační páčka drží akumulátor v akumulátorové šachtě.

2 Akumulátorová šachta

Do akumulátorové šachty se vsunuje akumulátor.

3 Kryt¹⁵

Kryt rezervuje místo pro Smart Connector 2 A.

4 Vzduchový filtr

Vzduchový filtr filtruje vzduch nasávaný motorem.

5 Ovládací rukojeť

Ovládací rukojeť slouží k ovládnání, držení a vedení KombiMotoru.

6 Spínač

Spínač KombiMotor zapíná a vypíná.

7 Pojistka spínače

Pojistka spínače deblokuje spínač.

8 Deblokační šoupátko

Deblokační šoupátko slouží k zapnutí motoru a k nastavení výkonostního stupně.

9 Světla LED

Světla LED udávají nastavený výkonostní stupeň.

10 Závěsný držák

Závěsný držák slouží k zavěšení nosného systému.

11 Tyč

Tyč spojuje všechny konstrukční díly.

12 Kruhá trubková rukojeť

Kruhá trubková rukojeť slouží k držení a vedení KombiMotoru.

13 Omezovač kroků

Omezovač kroků omezuje vzdálenost mezi nohou uživatele a kovovým řezným/žací nástrojem.

14 Spojovací objímka

Spojovací objímka spojuje KombiMotor s KombiNástrojem.

15 Roubíkový šroub

Roubíkový šroub připevňuje KombiNástroj na násadu.

16 Akumulátor

Akumulátor napájí KombiMotor energií.

17 Světla LED

Světla LED signalizují stav nabití akumulátoru a poruchy.

¹⁵Kryt je součástí motorové skříně. Kryt sejměte výhradně pro instalaci konektoru Smart Connector 2 A a bezpečně jej uložte pro pozdější opětovnou instalaci. KombiMotor používejte vždy s nasazeným krytem nebo konektorem Smart Connector 2 A.

18 Tlačítko

Tlačítko aktivuje světla LED na akumulátoru. Aktivuje a deaktivuje rádiové rozhraní Bluetooth® (pokud toto existuje).

19 Světla LED „BLUETOOTH“ (pouze pro akumulátory s )

Světla LED zobrazí aktivaci a deaktivaci rádiového rozhraní Bluetooth®.

Výkonový štítek s výrobním číslem**3.2 Symboly**

Na KombiMotoru a na akumulátoru se mohou nacházet tyto symboly a mají následující význam:



1 LED svítí červeně. Akumulátor je příliš teplý nebo příliš studený.



4 LED blikají červeně. V akumulátoru došlo k poruše.



Posuňte deblokační šoupátko dopředu, tím se KombiMotor zapne a lze nastavit výkonové stupně.



Tento symbol označuje deblokační šoupátko.



Zaručená hladina akustického výkonu podle směrnice 2000/14/ES v dB(A) za účelem porovnatelnosti akustických emisí výrobků.



Akumulátor má rádiové rozhraní Bluetooth® a může být spojen s aplikací STIHL connected.



Údaj vedle symbolu odkazuje na obsah energie akumulátoru podle specifikace výrobce článků. Obsah energie, který je k dispozici při použití, je menší.



Nelikvidujte výrobek s domácím odpadem.

4 Bezpečnostní pokyny**4.1 Varovné symboly**

Varovné symboly na KombiMotoru nebo akumulátoru mají následující význam:



Dodržujte bezpečnostní pokyny a jejich opatření.



Návod k použití je třeba si přečíst, porozumět mu a uložit ho pro další potřebu.



Akumulátor během přerušení práce, přepravy, skladování, údržby nebo opravy vždy vyjměte.

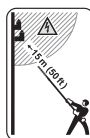

Dodržujte bezpečnostní odstup.



Akumulátor chraňte před horkem a ohněm.



Akumulátor neponořujte do kapalin.

4.2 Řádné používání

KombiMotor STIHL KMA 135 R slouží k pohonu různých KombiNástrojů STIHL.

KombiMotor se může používat za deště.

KombiMotor napájí energií akumulátor STIHL AP nebo akumulátor STIHL AR.

Akumulátor s  umožňuje ve spojení s aplikací STIHL connected personalizaci a přenos informací k akumulátoru na základě technologie Bluetooth®.

▲ VAROVÁNÍ

- Akumulátory, které nejsou firmou STIHL pro KombiMotor povoleny, mohou způsobit požáry a exploze. Může tak dojít k těžkým úrazům či úmrtí osob a ke vzniku věcných škod.
 - ▶ Používejte KombiMotor s akumulátorem STIHL AP nebo s akumulátorem STIHL AR.
- Pokud se KombiMotor nebo akumulátor používá způsobem odporujícím jeho účelu, může dojít k těžkým úrazům nebo úmrtí osob a ke vzniku věcných škod.
 - ▶ Používejte KombiMotor tak, jak je to popsáno v tomto návodu k použití.
 - ▶ Akumulátor používejte tak, jak je to popsáno v tomto návodu k použití, v návodu k použití pro akumulátor STIHL AR, aplikaci STIHL connected na adrese www.connect.stihl.com.

4.3 Požadavky na uživatele**▲ VAROVÁNÍ**

- Uživatelé bez instruktaže nemohou rozpoznat nebo dobře odhadnout nebezpečí vyplývající z

KombiMotoru a akumulátoru. Uživatel nebo jiné osoby mohou utrpět těžká nebo smrtelná zranění.



- ▶ Návod k použití je třeba si přečíst, porozumět mu a uložit ho pro další potřebu.

- ▶ Pokud se bude KombiMotor nebo akumulátor předávat další osobě, předejte zároveň s ním návod k použití.
- ▶ Zajistěte, aby uživatel splňoval níže uvedené požadavky:
 - Uživatel je odpočatý.
 - Uživatel je tělesně, sensoricky a duševně schopen KombiMotor nebo akumulátor obsluhovat a pracovat s ním. Pokud je uživatel tělesně, sensoricky a duševně způsobilý pouze částečně, smí s výrobkem pracovat pouze pod dohledem nebo po zaškolení odpovědnou osobou.
 - Uživatel může rozpoznat a dobře odhadnout nebezpečí hrozící KombiMotorem a akumulátorem.
 - Uživatel je plnoletý nebo bude podle národních předpisů pod dohledem zaškolený pro výkon povolání.
 - Uživatel obdržel instrukci od odborného prodejce výrobků STIHL nebo od osoby znalé odborné tematiky ještě dříve, než začne s KombiMotorem poprvé pracovat.
 - Uživatel není pod vlivem alkoholu, léků nebo drog.
- ▶ V případě nejasností: vyhledejte odborného prodejce výrobků STIHL.

4.4 Oblečení a vybavení

▲ VAROVÁNÍ

- Během práce mohou být dlouhé vlasy vtaženy do KombiMotoru. Uživatel může utrpět těžká zranění.
 - ▶ Dlouhé vlasy svažte a zajistěte tak, aby se nacházely nad rameny.
- Předměty padající shora mohou vést k poranění hlavy.
 - ▶ Pokud během práce mohou shora padat předměty, noste ochrannou přilbu.
- Během práce může dojít k rozvíření prachu. Vdechovaný prach může poškodit zdraví a vyvolat alergické reakce.
 - ▶ Pokud bude rozvířen prach a vznikne prašná mlha: noste ochrannou protiprachovou masku.

- Nevhodný oděv se může zachytit ve dřevě, ve křoví a v KombiMotoru. Uživatelé bez vhodného oděvu mohou utrpět těžká zranění.
 - ▶ Noste těsně přiléhající oděv.
 - ▶ Šály a ozdoby odložte.
- Pokud uživatel nosí nevhodnou obuv, může uklouznout. Uživatel může být zraněn.
 - ▶ Noste pevnou uzavřenou obuv s hrubou podrážkou.

4.5 Pracovní pásmo a okolí

4.5.1 KombiMotor

▲ VAROVÁNÍ

- Nezúčastněné osoby, děti a zvířata nemohou rozpoznat ani odhadnout nebezpečí vyplývající z KombiMotoru. Nezúčastněné osoby, děti a zvířata mohou být těžce zraněny.
 - ▶ Nepouštějte nezúčastněné osoby, děti a zvířata do pracovního pásma.
 - ▶ Nenechávejte KombiMotor bez dohledu.
 - ▶ Zajistěte, aby si děti nemohly s KombiMotorem hrát.
- Elektrické součástky KombiMotoru mohou vytvářet jiskry. Jiskry mohou ve snadno hořlavém nebo explozivním okolí vyvolat požáry nebo exploze. Může tak dojít k těžkým úrazům či úmrtí osob a ke vzniku věcných škod.
 - ▶ Nikdy nepracujte ve snadno hořlavém nebo explozivním okolí.

4.5.2 Akumulátor

▲ VAROVÁNÍ

- Nezúčastněné osoby, děti a zvířata nemohou rozpoznat ani odhadnout nebezpečí akumulátoru. Nezúčastněné osoby, děti a zvířata mohou být těžce zraněny.
 - ▶ Nezúčastněné osoby, děti a zvířata nepouštějte do blízkosti stroje.
 - ▶ Akumulátor nenechávejte bez dozoru.
 - ▶ Zajistěte, aby si děti nemohly s akumulátorem hrát.
- Akumulátor není chráněn proti všem okolním vlivům. Pokud je akumulátor vystaven určitým okolním vlivům, může začít hořet nebo explodovat, nebo může dojít k jeho neopravitelnému poškození. Může dojít k těžkým úrazům osob a ke vzniku věcných škod.
 - ▶ Akumulátor chraňte před horkem a ohněm.
 - ▶ Akumulátor neházejte do ohně.
- ▶ Akumulátor nenabíjejte, nepoužívejte a neskladujte mimo uvedené teplotní rozsahy,  20.3.



► Akumulátor neponožujte do kapalin.

- Akumulátor nepřibližujte ke kovovým malým předmětům.
- Akumulátor nevystavujte vysokému tlaku.
- Akumulátor nevystavujte mikrovlnám.
- Akumulátor chraňte před chemikáliemi a solemi.

4.6 Bezpečnosti odpovídající stav

4.6.1 KombiMotor

KombiMotor je ve stavu odpovídající bezpečnosti, když jsou splněny níže uvedené podmínky:

- KombiMotor není poškozen.
- KombiMotor je čistý.
- Ovládací prvky fungují a nejsou změněny.
- Je namontován KombiNástroj uvedený v tomto návodu k použití.
- KombiNástroj je namontován správně.
- Je namontováno pouze originální příslušenství STIHL určené pro tento KombiMotor.
- Příslušenství je správně namontováno.

▲ VAROVÁNÍ

- Ve stavu neodpovídající bezpečnosti nemohou konstrukční díly již bezpečně fungovat a bezpečnostní zařízení mohou být vyřazena z provozu. Může dojít k těžkým úrazům nebo usmrcení osob.
 - Pracujte s nepoškozeným KombiMotorem.
 - Pokud je KombiMotor znečištěný: KombiMotor vyčistěte.
 - KombiMotor nepozměňujte. Výjimka: montáž KombiNástroje, který je uveden v tomto návodu k použití.
 - Pokud nefungují ovládací prvky: s KombiMotorem nepracujte.
 - Montujte pouze originální příslušenství STIHL určené pro tento KombiMotor.
 - KombiNástroj namontujte tak, jak je to popsáno v návodu k použití KombiNástroje.
 - Příslušenství namontujte tak, jak je to popsáno v tomto návodu k použití nebo v návodu k použití daného příslušenství.
 - Do otvorů KombiMotoru nestrkejte žádné předměty.
 - Opatřované nebo poškozené informační štítky vyměňte.
 - V případě nejasností: vyhledejte odborného prodejce výrobků STIHL.

4.6.2 Akumulátor

Akumulátor je v bezpečnosti odpovídajícímu stavu, když jsou splněny níže uvedené podmínky:

- Akumulátor není poškozen.
- Akumulátor je čistý a suchý.
- Akumulátor funguje a není pozměněn.

▲ VAROVÁNÍ

- Ve stavu neodpovídající bezpečnosti nemůže akumulátor již bezpečně fungovat. Osoby mohou utrpět těžká zranění.
 - Pracujte s nepoškozeným a fungujícím akumulátorem.
 - Poškozený nebo defektní akumulátor nenabíjejte.
 - Pokud je akumulátor znečištěný: akumulátor vyčistit a nechat uschnout.
 - Pokud je akumulátor mokřý nebo vlhký: akumulátor nechat uschnout,  20.4.
 - Akumulátor neměnit.
 - Do otvorů akumulátoru nestrkejte žádné předměty.
 - Elektrické kontakty akumulátoru nespojujte a nezkratujte kovovými předměty.
 - Akumulátor neotvírejte.
 - Opatřované nebo poškozené informační štítky vyměňte.
- Z poškozeného akumulátoru může vytékat kapalina. Pokud by se kapalina dostala do styku s pokožkou nebo očima, může dojít k podráždění pokožky či očí.
 - Zabraňte kontaktu s kapalinou.
 - Pokud došlo ke kontaktu s pokožkou: dotčená místa pokožky umyjte velkým množstvím vody a mýdlem.
 - Pokud došlo ke kontaktu s očima: vyplachujte oči nejméně po dobu 15 minut velkým množstvím vody a vyhledejte lékaře.
- Poškozený nebo defektní akumulátor může být nezvykle cítit, může kouřit nebo hořet. Může tak dojít k těžkým úrazům či úmrtí osob a ke vzniku věcných škod.
 - Pokud je akumulátor neobvykle cítit nebo kouří: akumulátor nepoužívejte a nepřibližujte ho k hořlavým látkám.
 - Pokud akumulátor hoří: pokuste se uhasit akumulátor hasicím přístrojem nebo vodou.

4.7 Pracovní postup

▲ VAROVÁNÍ

- Uživatel již v určitých situacích nemůže soustředěně pracovat. Uživatel může zakopnout, upadnout a těžce se zranit.
 - Pracujte klidně a s rozvahou.

- ▶ Pokud jsou světelné poměry a viditelnost špatné: s KombiMotorem nepracujte.
- ▶ Obsluhujte KombiMotor sám/sama.
- ▶ Dávejte pozor na překážky.
- ▶ Při práci stůjte na zemi a udržujte rovnováhu. Pokud je nutné pracovat ve výškách: používejte vysokozdviznou pracovní plošinu nebo bezpečné lešení.
- ▶ Pokud se dostaví známky únavy: udělejte si pracovní přestávku.
- Pokud se KombiMotor během práce změní nebo se chová nezvyklým způsobem, může být v provozně nebezpečném stavu. Může dojít k těžkým úrazům osob a ke vzniku věcných škod.
 - ▶ Práci ukončete, akumulátor vyjměte a vyhledejte odborného prodejce výrobků STIHL.
- Během práce může KombiMotor způsobit vznik vibrací.
 - ▶ Noste rukavice.
 - ▶ Práci přerušujte přestávkami.
 - ▶ Pokud se vyskytnou náznaky poruch prokrvení: vyhledejte lékaře.
- V nebezpečné situaci může uživatel propadnout panice a nosný systém nesejmout. Uživatel tím může utrpět těžké zranění.
 - ▶ Předem nacvičte odložení nosného systému.

▲ NEBEZPEČÍ

- Pokud se pracuje v okolí kabelů vedoucích elektrický proud, může s nimi KombiMotor přijít do kontaktu a poškodit je. Uživatel může utrpět těžké nebo smrtelné zranění.



- ▶ Dodržujte odstup 15 m od kabelů vedoucích napětí.

4.8 Přeprava

4.8.1 KombiMotor

▲ VAROVÁNÍ

- Během přepravy se může KombiMotor převrátit nebo pohnout. Může dojít k úrazům osob a ke vzniku věcných škod.



- ▶ Vyměňte akumulátor.

- ▶ Pokud je namontován KombiNástroj, transportujte KombiMotor tak, jak je to popsáno

v návodu k použití namontovaného KombiNástroje.

- ▶ Zajistěte KombiMotor upínacím popruhem, řemenem nebo sítkou tak, aby se nemohl převrátit ani pohnout.

4.8.2 Akumulátor

▲ VAROVÁNÍ

- Akumulátor není chráněn proti všem okolním vlivům. Pokud je akumulátor vystaven určitým okolním vlivům, může být poškozen a může dojít ke vzniku věcných škod.
 - ▶ Poškozený akumulátor nepřevravujte.
- Během přepravy se může akumulátor převrátit nebo pohnout. Může dojít k úrazům osob a ke vzniku věcných škod.
 - ▶ Akumulátor v balení zabalte tak, aby se nemohl pohybovat.
 - ▶ Balení zajistěte tak, aby se nemohlo pohybovat.

4.9 Skladování

4.9.1 KombiMotor

▲ VAROVÁNÍ

- Děti nemohou rozpoznat ani odhadnout nebezpečí vyplývající z KombiMotoru. Děti mohou utrpět těžké úrazy.



- ▶ Vyměňte akumulátor.

- ▶ KombiMotor skladujte mimo dosah dětí.
- Elektrické kontakty na KombiMotoru a kovové konstrukční díly mohou vlivem vlhka zkorodovat. KombiMotor se může poškodit.



- ▶ Vyměňte akumulátor.

- ▶ KombiMotor skladujte v čistém a suchém stavu.

4.9.2 Akumulátor

▲ VAROVÁNÍ

- Děti nemohou rozpoznat ani odhadnout nebezpečí vyplývající z akumulátoru. Děti mohou utrpět těžké úrazy.
 - ▶ Akumulátor skladujte mimo dosah dětí.
- Akumulátor není chráněn proti všem okolním vlivům. Pokud je akumulátor vystaven určitým okolním vlivům, může dojít k neopravitelnému poškození.

- ▶ Akumulátor skladujte v čistém a suchém stavu.
- ▶ Skladujte akumulátor v uzavřeném prostoru.
- ▶ Akumulátor skladujte odděleně od KombiMotoru.
- ▶ Pokud je akumulátor uložen v nabíječe: odpojte síťový konektor a uložte akumulátor se stavem nabití mezi 40 % a 60 % (2 zelená svítící světla LED).
- ▶ Akumulátor je třeba skladovat v rámci zadaných teplotních mezí, **12** 20.3.

4.10 Čištění, údržba a opravy

▲ VAROVÁNÍ

- Pokud je akumulátor během čištění, údržby nebo opravy vsazen, může dojít k nechtěnému zapnutí KombiMotoru. Může dojít k těžkým úrazům osob a ke vzniku věcných škod.



- ▶ Vyjměte akumulátor.

- Agresivní čisticí prostředky, čištění pomocí vodního proudu nebo špičatými předměty mohou KombiMotor nebo akumulátor poškodit. Pokud nejsou KombiMotor nebo akumulátor správně čištěny, nemohou konstrukční díly již správně fungovat a bezpečnostní zařízení mohou být vyřazena z provozu. Osoby mohou utrpět těžká zranění.

- ▶ KombiMotor a akumulátor čistěte tak, jak je to popsáno v tomto návodu k použití.

- Pokud KombiMotor nebo akumulátor nejsou správně udržovány nebo opravovány, nemohou konstrukční díly již správně fungovat a bezpečnostní zařízení mohou být vyřazena z provozu. Může dojít k těžkým úrazům nebo usmrcení osob.
- ▶ Nikdy KombiMotor a akumulátor sám/sama neopravujte ani neprovádějte údržbářské úkony.
- ▶ Pokud musí být provedena údržba či oprava KombiMotoru nebo akumulátoru, vyhledejte odborného prodejce výrobků STIHL.

- ▶ Zajistěte, aby se níže uvedené konstrukční díly nacházely v bezpečném stavu:
 - KombiMotor, **12** 4.6.1.
 - KombiNástroj tak, jak je to popsáno v návodu k použití KombiNástroje.
 - Akumulátor, **12** 4.6.2.
- ▶ Zkontrolujte akumulátor, **12** 12.2.
- ▶ Akumulátor zcela nabijte tak, jak je to popsáno v návodu k použití pro nabíječky STIHL AL 101, 301, 301-4, 500.
- ▶ Vyčistěte KombiMotor, **12** 17.1.
- ▶ Namontujte kruhovou trubkovou rukojeť, **12** 8.1.
- ▶ Pokud se používá vyžinač FS-KM nebo odstraňovač plevele RG-KM: namontujte omezovač kroků, **12** 8.2.
- ▶ KombiNástroj namontujte tak, jak je to popsáno v návodu k použití KombiNástroje.
- ▶ Pokud se používá vyžinač FS-KM, odstraňovač plevele RG-KM nebo prodloužené zahradní nůžky HL-KM: přiložte a nastavte nosný systém, **12** 9.1.
- ▶ Nastavte kruhovou trubkovou rukojeť, **12** 9.2.
- ▶ Zkontrolujte ovládací prvky, **12** 12.1.
- ▶ Pokud se tyto kroky nemohou provést: KombiMotor nepoužívejte a vyhledejte odborného prodejce výrobků STIHL.

5.2 Spojte akumulátor pomocí rádiového rozhraní Bluetooth® s aplikací STIHL connected

- ▶ Zaktivujte rádiové rozhraní Bluetooth® na koncovém mobilním zařízení.
- ▶ Zaktivujte rádiové rozhraní Bluetooth® na akumulátoru, **12** 7.1.
- ▶ Z App Store si na koncové mobilní zařízení stáhněte aplikaci STIHL connected a vytvořte si účet.
- ▶ Otevřete aplikaci STIHL connected a přihlaste se.
- ▶ Přidejte akumulátor do aplikace STIHL connected a postupujte podle pokynů na obrazovce.

Možnosti kontaktu a další informace jsou k nalezení na <https://support.stihl.com> nebo v aplikaci STIHL connected.

Aplikace STIHL connected je k dispozici v závislosti na trhu.

5 Příprava KombiMotoru k použití

5.1 Příprava KombiMotoru k použití

Před každým započetím práce se musí provést níže uvedené kroky:

6 Nabíjení akumulátoru a světla LED

6.1 Nabíjení akumulátoru

Délka doby nabíjení závisí na různých vlivech, např. na teplotě akumulátoru nebo na teplotě okolí. Aby se dosáhlo optimálního výkonu, dbejte na dodržování doporučených teplotních mezí, [19] 20.4. Skutečná délka doby nabíjení se může odchýlovat od uvedených délek doby nabíjení. Délka doby nabíjení je uvedena na adrese www.stihl.com/charging-times.

- ▶ Akumulátor nabíjejte tak, jak je to popsáno v návodu k použití pro nabíječky STIHL AL 101, 301, 301-4, 500.

6.2 Indikace stavu nabití

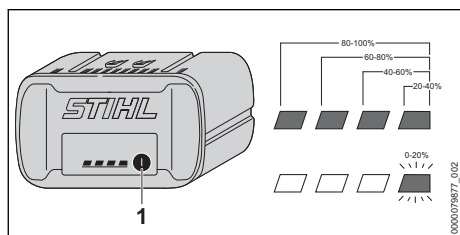

- ▶ Stiskněte tlačítko (1). Světla LED svítí po dobu cca 5 vteřin zeleně a udávají stav nabití.
- ▶ Pokud pravé světlo LED bliká zeleně: nabíjete akumulátor.

6.3 Světla LED na akumulátoru

Světla LED mohou signalizovat stav nabití akumulátoru nebo poruchy. Světla LED mohou svítit nebo blikat zeleně nebo červeně.

Pokud světla LED svítí nebo blikají zeleně, je signalizován stav nabití.

- ▶ Pokud světla LED svítí nebo blikají červeně: odstraňte závady, [19] 19.1. V KombiMotoru nebo v akumulátoru je porucha.

7 Aktivace a deaktivace rádiového rozhraní Bluetooth®

7.1 Aktivace rádiového rozhraní Bluetooth®

- ▶ Pokud má akumulátor rádiové rozhraní Bluetooth®, stiskněte tlačítko a držte ho stisknuté tak dlouho, dokud se nezsvítí světlo

LED „BLUETOOTH®“ vedle symbolu  na cca 3 vteřin.

Rádiové rozhraní Bluetooth® na akumulátoru je zaktivováno.

7.2 Deaktivace rádiového rozhraní Bluetooth®

- ▶ Pokud má akumulátor rádiové rozhraní Bluetooth®, stiskněte tlačítko a držte ho stisknuté tak dlouho, dokud světlo LED „BLUETOOTH®“ vedle symbolu  nezabliká šestkrát modře. Rádiové rozhraní Bluetooth® na akumulátoru je deaktivováno.

8 Smontování KombiMotoru

8.1 Montáž kruhové trubkové rukojeti

- ▶ Vypněte KombiMotor a vyjměte akumulátor.

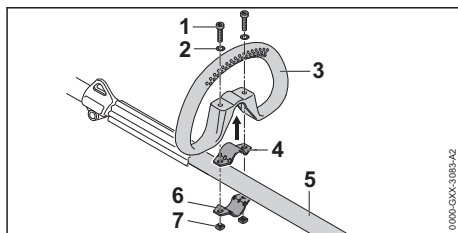

- ▶ Třímen (4) vložte do kruhové trubkové rukojeti (3).
- ▶ Kruhovou trubkovou rukojeť (3) společně s třímenem (4) nasadte na tyč (5).
- ▶ Podložky (2) nasadte na šrouby (1).
- ▶ Třímen (6) zatlačte na tyč (5).
- ▶ Šrouby (1) prosuňte otvory v kruhové trubkové rukojeti (3) a ve třímenech (4 a 6).
- ▶ Matice (7) našroubujte a pevně utáhněte.

Kruhová trubková rukojeť se již nesmí demontovat.

8.2 Montáž kruhové trubkové rukojeti s omezovačem kroků

- ▶ Vypněte KombiMotor a vyjměte akumulátor.

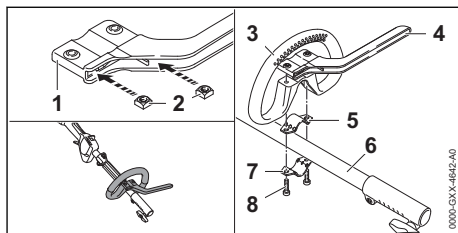

- ▶ Vsuňte matice (2) do omezovače kroků (1) tak, aby spolu otvory lícovaly.
- ▶ Třímen (5) vložte do kruhové trubkové rukojeti (3).
- ▶ Nasadte kruhovou trubkovou rukojeť (3) společně s třimenem (5) a omezovačem kroků (4) na tyč (6).
- ▶ Třímen (7) zatlačte na tyč (6).
- ▶ Šrouby (8) zašroubujte a pevně utáhněte.

9 Nastavení KombiMotoru pro uživatele

9.1 Nasazení a nastavení jednoramenního závěsného zařízení

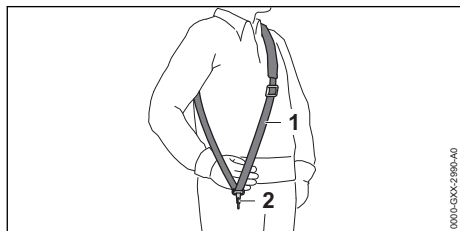

- ▶ Nasadte si jednoramenní závěsné zařízení (1).
- ▶ Jednoramenní závěsné zařízení (1) nastavte tak, aby karabinka (2) ležela asi o šířku jedné dlaně pod pravým bokem.

Další nosné systémy, které se smějí používat, jsou uvedeny v tomto návodu k použití, 22.

9.2 Vyrovnání a nastavení kruhové trubkové rukojeti

Kruhová trubková rukojeť může být v závislosti na použití a tělesné výšce uživatele nastavena do různých poloh.

- ▶ Vypněte KombiMotor a vyjměte akumulátor.

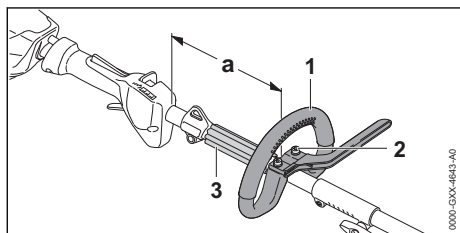

- ▶ Povolte šrouby (2).
- ▶ Kruhovou trubkovou rukojeť (1) posuňte do požadované polohy tak, aby byly splněny níže uvedené podmínky:

- Distanční kus (3) se vejde mezi kruhovou trubkovou rukojeť (1) a závěsný držák.
- a = maximálně 25 cm
- ▶ Šrouby (2) utáhněte pevně tak, aby již nebylo možné kruhovou trubkovou rukojeť (1) otočit kolem tyče.

10 Vsazení a vyjmutí akumulátoru

10.1 Vsazení akumulátoru

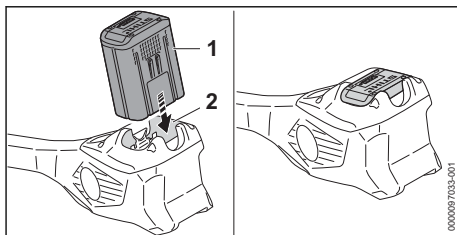

- ▶ Akumulátor (1) zamáčkněte do akumulátorové šachty (2) až na doraz. Akumulátor (1) s kliknutím zapadne a je zafixován.

10.2 Vyjmutí akumulátoru

- ▶ KombiMotor postavte na rovnou plochu.

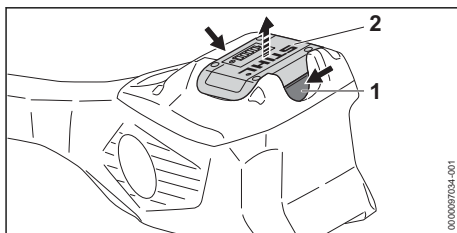

- ▶ Stiskněte obě aretační páčky (1). Akumulátor (2) je deblokován a lze ho vyjmout.

11 Zapnutí a vypnutí KombiMotoru

11.1 Zapnutí KombiMotoru

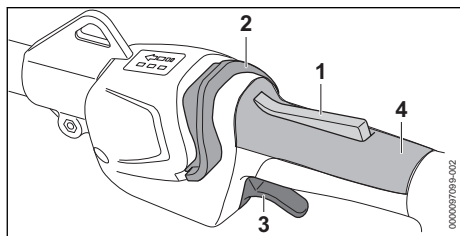

- ▶ Držte KombiMotor pevně pravou rukou za ovládací rukojeť tak, aby palec obepínal hmattec (4) ovládací rukojeti.
- ▶ KombiMotor držte pevně levou rukou za kruhovou trubkovou rukojeť tak, aby palec obepínal kruhovou trubkovou rukojeť.
- ▶ Rukou stiskněte pojistku spínače (1) a držte ji stisknutou.
- ▶ Posuňte deblokační šoupátko (2) palcem směrem ke kruhové trubkové rukojeti. Světla LED svítí a udávají naposledy nastavený výkonostní stupeň.
- ▶ Ukazováčkem stiskněte spínač (3) a stisknutý ho držte. KombiMotor akceleruje a KombiNástroj je poháněn.

Čím více se spínač (3) tiskne, tím rychleji je KombiNástroj poháněn.

KombiMotor lze zapnout také tak, že nejprve stisknete deblokační tlačítko (2) a během 5 sekund (zatímco blikají světla LED) stisknete pojistku spínače (1). Spínač (3) je nyní odblokován a KombiMotor je připraven k použití.

Když se po nastartování spínač (3) a pojistka spínače (1) pustí, blikají světla LED ještě po dobu 5 sekund. Po dobu blikání světel LED se může KombiMotor opět zapnout, aniž by byla zaktivována pojistka spínače (2).

11.2 Vypnutí KombiMotoru

- ▶ Pust'te spínač a pojistku spínače.
- ▶ Počkejte, dokud KombiMotor nepřestane být poháněn.
- ▶ Pokud je KombiNástroj i nadále poháněn, vyjměte akumulátor a vyhledejte odborného prodejce výrobků STIHL. KombiMotor je vadný.

12 Kontrola KombiMotoru a akumulátoru

12.1 Kontrola ovládacích prvků

Pojistka spínače a spínač

- ▶ Vyjměte akumulátor.
- ▶ Zkuste stisknout spínač bez stisknutí pojistky spínače.
- ▶ Pokud se spínač dá stisknout, KombiMotor nepoužívejte a vyhledejte odborného prodejce výrobků STIHL. Pojistka spínače je defektní.
- ▶ Stiskněte pojistku spínače a držte ji stisknutou.
- ▶ Stiskněte spínač a opět ho pus'tte.
- ▶ Pokud se spínač nebo pojistka spínače těžko pohybují nebo se neodpruží do výchozí polohy: KombiMotor nepoužívejte a vyhledejte odborného prodejce výrobků STIHL. Spínač nebo pojistka spínače jsou defektní.

Zapnutí KombiMotoru

- ▶ Vsaďte akumulátor.
- ▶ Stiskněte pojistku spínače a držte ji stisknutou.
- ▶ Posuňte deblokační šoupátko palcem směrem ke kruhové trubkové rukojeti.
- ▶ Stiskněte spínač a stisknutý ho držte. KombiNástroj se pohybuje.
- ▶ Pokud 3 světla LED na akumulátoru blikají červeně: akumulátor vyjměte a vyhledejte odborného prodejce výrobků STIHL. V KombiMotoru je porucha.
- ▶ Pus'tte spínač. KombiNástroj už nebude poháněn.
- ▶ Pokud je KombiNástroj i nadále poháněn, vyjměte akumulátor a vyhledejte odborného prodejce výrobků STIHL. KombiMotor je vadný.

12.2 Kontrola akumulátoru

- ▶ Stisknout tlačítko na akumulátoru. Světla LED svítí nebo blikají.
- ▶ Pokud světla LED nesvítí nebo neblíkají: akumulátor nepoužívat a vyhledat odborného prodejce výrobků STIHL. V akumulátoru je porucha.

13 Práce s KombiMotorem

13.1 Jak KombiMotor držet a vést

V závislosti na namontovaném KombiNářadí a použití se KombiMotor různě drží a vede.

- ▶ KombiMotor držte a ved'te tak, jak je popsáno v návodu k použití namontovaného KombiNářadí.

13.2 Nastavení výkonnostního stupně

V závislosti na použití mohou být nastaveny 3 výkonnostní stupně. Světla LED udávají nastavený výkonnostní stupeň. Čím vyšší je výkonnostní stupeň, tím rychleji může být KombiNástroj poháněn.

Nastavený výkonnostní stupeň ovlivňuje provozní dobu akumulátoru. Čím nižší je výkonnostní stupeň, tím delší je provozní doba akumulátoru.

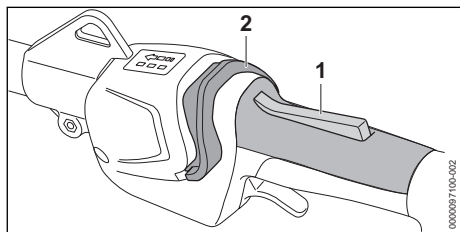

- ▶ Stiskněte pojistku spínače (1) a držte ji stisknutou.
- ▶ Posuňte deblokační šoupátko (2) palcem směrem ke kruhové trubkové rukojeti. Světla LED svítí a udávají nastavený výkonnostní stupeň.
- ▶ Deblokační šoupátko (2) tlačte dopředu, krátce jej přidržte a nechte odpružit zpět. Tím je nastaven následující výkonnostní stupeň. Po třetím výkonnostním stupni následuje opět první výkonnostní stupeň.
- ▶ Deblokační šoupátko (2) tlačte dopředu a nechávejte jej odpružit zpět tak dlouho, až se nastaví požadovaný výkonnostní stupeň.

Každý KombiNástroj se může používat s každým nastaveným výkonnostním stupněm.

13.3 Pracovní postup

V závislosti na namontovaném KombiNástroji se s KombiMotorem může pracovat různě.

- ▶ Pracujte tak, jak je popsáno v návodu k použití namontovaného KombiNástroje.

14 Po skončení práce

14.1 Po skončení práce

- ▶ Vypněte KombiMotor a vyjměte akumulátor.
- ▶ Pokud je KombiMotor mokrý, nechte KombiMotor uschnout.
- ▶ Pokud je akumulátor mokrý nebo vlhký: akumulátor nechte uschnout,  20.4.
- ▶ Vyčistěte KombiMotor.
- ▶ Vyčistěte akumulátor.

15 Přeprava

15.1 Přeprava KombiMotoru

- ▶ Vypněte KombiMotor a vyjměte akumulátor.

Jak KombiMotor nosit

- ▶ KombiMotor neste jednou rukou za tyč tak, aby KombiNástroj směřoval dozadu a aby byl KombiMotor vyvážený.

Přeprava KombiMotoru ve vozidle

- ▶ Zajistěte KombiMotor tak, aby se nemohl převrátit ani pohnout.

15.2 Přeprava akumulátoru

- ▶ Vypněte KombiMotor a vyjměte akumulátor.
- ▶ Zajistěte, aby byl akumulátor ve stavu odpovídajícím bezpečnosti.
- ▶ Akumulátor zabalte tak, aby se v balení nemohl pohybovat.
- ▶ Balení zajistěte tak, aby se nemohlo pohybovat.

Akumulátor podléhá požadavkům pro přepravu nebezpečných nákladů. Akumulátor je zařazen jako UN 3480 (lithium-iontové baterie) a byl přezkoušen podle manuálu UN Zkoušky a kritéria, díl III, podkapitola 38.3.

Přepravní předpisy jsou uvedené na adrese www.stihl.com/safety-data-sheets.

16 Skladování

16.1 Skladování KombiMotoru

- ▶ Vypněte KombiMotor a vyjměte akumulátor.
- ▶ Odmontujte KombiNástroj tak, jak je to popsáno v návodu k použití KombiNástroje.
- ▶ Skladujte KombiMotor tak, aby byly splněny níže uvedené podmínky:
 - KombiMotor se nemůže převrátit ani pohnout.
 - KombiMotor je mimo dosah dětí.
 - KombiMotor je čistý a suchý.

16.2 Skladování akumulátoru

STIHL doporučuje skladovat akumulátor ve stavu nabití mezi 40 % a 60 % (2 zelené svítící LED).

- ▶ Akumulátor skladujte tak, aby byly splněny níže uvedené podmínky:
 - Akumulátor je mimo dosah dětí.
 - Akumulátor je čistý a suchý.
 - Akumulátor je v uzavřeném prostoru.
 - Akumulátor je skladován odděleně od KombiMotoru.
 - Pokud je akumulátor uložen v nabíječe: odpojte síťový konektor a uložte akumulátor se stavem nabití mezi 40 % a 60 % (2 zelená svítící světla LED).
 - Akumulátor neskladujte mimo udávané teplotní rozsahy,  20.3.

UPOZORNĚNÍ

- Pokud se akumulátor neskladuje tak, jak je popsáno v tomto návodu k použití, může dojít k jeho úplnému vybití a nevratnému poškození.
 - ▶ Před uskladněním vybitý akumulátor nabíjete. STIHL doporučuje skladovat akumulátor ve stavu nabití mezi 40 % a 60 % (2 zeleně svítící LED).
 - ▶ Akumulátor skladujte odděleně od KombiMotoru.

17 Čištění

17.1 Čištění KombiMotoru

- ▶ Vypněte KombiMotor a vyjměte akumulátor.
- ▶ Vyčistěte KombiMotor vlhkým hadrem.
- ▶ Odstraňte z akumulátorové šachty cizí předměty a vyčistěte akumulátorovou šachtu vlhkým hadrem.
- ▶ Elektrické kontakty v akumulátorové šachtě vyčistěte štětcem nebo měkkým kartáčem.

17.2 Čištění vzduchového filtru

- ▶ Vypněte KombiMotor a vyjměte akumulátor.

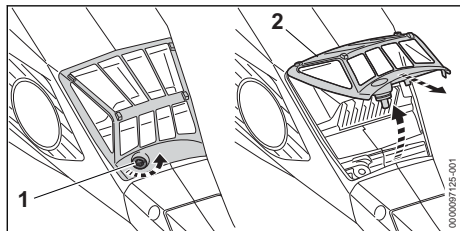

- ▶ Pásmo okolo vzduchového filtru (2) očistěte vlhkým hadrem nebo štětcem.
- ▶ Otáčejte šroubem (1) v protisměru chodu hodinových ručiček tak dlouho, až se dá vzduchový filtr (2) sejmut.
- ▶ Vzduchový filtr (2) vyklopte nahoru a sejměte ho.
- ▶ Nečistoty na vnější straně vzduchového filtru (2) spláchněte pod tekoucí vodou.
- ▶ Pokud je vzduchový filtr (2) poškozený: vzduchový filtr (2) vyměňte.
- ▶ Vzduchový filtr (2) nechejte na vzduchu uschnout.
- ▶ Vsaďte vzduchový filtr (2) do skříně a sklopte ho dolů. Vzduchový filtr (2) musí ke skříni kolem dokola těsně přiléhat.
- ▶ Zašroubujte šroub (1) a pevně jej utáhněte.

17.3 Čištění akumulátoru

- ▶ Akumulátor vyčistit vlhkým hadrem.

18 Údržba a opravy

18.1 Časové intervaly pro údržbu

Časové intervaly pro údržbu jsou závislé na okolních podmínkách a na pracovních podmínkách. STIHL doporučuje níže uvedené časové intervaly pro údržbu:

Vždy po 50 provozních hodinách

- ▶ Vyčistěte vzduchový filtr.

Ročně

- ▶ KombiMotor nechejte zkontrolovat odborným prodejcem výrobků STIHL.

18.2 Opravy KombiMotoru

Uživatel nemůže na KombiMotoru provádět opravy sám.

- ▶ Pokud je KombiMotor defektní nebo poškozený: KombiMotor nepoužívejte a vyhledejte odborného prodejce výrobků STIHL.

18.3 Údržba a opravy akumulátoru

Na akumulátoru nemusí být prováděny žádné údržbářské úkony a nemusí být opravován.

- ▶ Pokud je akumulátor defektní nebo poškozený: akumulátor vyměnit.

19 Odstranění poruch

19.1 Odstranění poruch KombiMotoru a akumulátoru

| Porucha | Světla LED na akumulátoru | Příčina | Odstranění závady |
|--|--|--|--|
| KombiMotor se při zapnutí nerozběhne. | 1 LED bliká zeleně. | Stav nabití akumulátoru je příliš nízký. | ► Akumulátor nabíjejte tak, jak je to popsáno v návodu k použití pro nabíječky STIHL AL 101, 301, 301-4, 500. |
| | 1 LED svítí červeně. | Akumulátor je příliš teplý nebo příliš studený. | ► Vyměňte akumulátor. ► Nechte akumulátor vychladnout nebo zahřát. |
| | 3 LED blikají červeně. | V KombiMotoru je porucha. | ► Vyměňte akumulátor. ► Vyčistěte elektrické kontakty v akumulátorové šachtě. ► Vsaďte akumulátor. ► Zapněte KombiMotor. ► Pokud i nadále červeně blikají 3 světla LED, KombiMotor nepoužívejte a vyhledejte odborného prodejce výrobků STIHL. |
| | 3 LED svítí červeně. | KombiMotor je příliš teplý. | ► Vyměňte akumulátor. ► Nechejte KombiMotor vychladnout. |
| | 4 LED blikají červeně. | V akumulátoru došlo k poruše. | ► Vyměňte akumulátor a opět ho vsaďte. ► Zapněte KombiMotor. ► Pokud 4 světla LED i nadále červeně blikají: akumulátor nepoužívejte a vyhledejte odborného prodejce výrobků STIHL. |
| | | Elektrické spojení mezi KombiMotorem a akumulátorem je přerušeno. | ► Vyměňte akumulátor. ► Vyčistěte elektrické kontakty v akumulátorové šachtě. ► Vsaďte akumulátor. |
| | | Je vlhký KombiMotor nebo akumulátor. | ► KombiMotor nebo akumulátor nechejte uschnout, ☞ 20.4. |
| | Spínač je před aktivací deblokačního šoupatka již stisknutý. | ► KombiMotor zapínejte tak, jak je to popsáno v tomto návodu k použití. | |
| KombiMotor se za provozu vypíná. | 3 LED svítí červeně. | KombiMotor je příliš teplý. | ► Vyměňte akumulátor. ► Nechejte KombiMotor vychladnout. |
| | | Vyskytla se elektrická porucha. | ► Vyměňte akumulátor a opět ho vsaďte. ► Zapněte KombiMotor. |
| Provozní doba KombiMotoru je příliš krátká. | | Akumulátor není zcela nabitý. | ► Akumulátor zcela nabíjete tak, jak je to popsáno v návodu k použití pro nabíječky STIHL AL 101, 301, 301-4, 500. |
| | | Životnost akumulátoru je překročena. | ► Vyměňte akumulátor. |
| Výkonnostní stupně nelze nastavit. | | Spínač je stisknutý a KombiMotor je zapnutý. | ► Pust'te spínač a stisknutou držte jen pojistku spínače. ► Nastavte výkonostní stupeň tak, jak je to popsáno v tomto návodu k použití. |
| Akumulátor s  nemůže být pomocí aplikace STIHL connected nalezen. | | Rádiové rozhraní Bluetooth® na akumulátoru nebo na koncovém mobilním zařízení je deaktivováno. | ► Zaktivujte rádiové rozhraní Bluetooth® na akumulátoru a na koncovém mobilním zařízení. |

| Porucha | Světla LED na akumulátoru | Příčina | Odstranění závady |
|---------|---------------------------|---|--|
| | | Vzdálenost mezi akumulátorem a koncovým mobilním zařízením je příliš velká. | <ul style="list-style-type: none"> ▶ Vzdálenost zmenšete,  20.2. ▶ Pokud i nadále nemůže být akumulátor pomocí aplikace STIHL connected nalezen: vyhledejte odborného prodejce STIHL. |

19.2 Podpora a pomoc pro použití výrobku

Podporu a pomoc pro použití výrobku lze získat u odborného prodejce výrobků STIHL.

Možnosti kontaktu a další informace naleznete pod <https://support.stihl.com> oder www.stihl.com.

20 Technická data

20.1 KombiMotor STIHL KMA 135 R

- Přípustné akumulátory:
 - STIHL AP
 - STIHL AR
- Hmotnost bez KombiNástroje: 3,4 kg
- Elektrický druh ochrany: IPX4 (ochrana proti vodě stříkající ze všech stran)

Délka provozní doby je uvedena na adrese www.stihl.com/battery-life.

20.2 Akumulátor STIHL AP

- Akumulátorová technologie: lithium-iontový
- napětí: 36 V
- kapacita v Ah: viz výkonový štítek
- obsah energie ve Wh: viz výkonový štítek
- hmotnost v kg: viz výkonový štítek
- Rádiové rozhraní Bluetooth® (pouze pro akumulátory s ):
 - Spojení dat: Bluetooth® 5.1. Mobilní koncový přístroj musí být kompatibilní s Bluetooth® Low Energy 5.0 a podporovat Generic Access Profile (GAP).
 - Kmitočtové pásmo: pásmo ISM 2,4 GHz
 - Vyzařovaný maximální vysílací výkon: 1 mW
 - Dosah signálu: cca 10 m. Síla signálu je závislá na okolních podmínkách a mobilním koncovém zařízení. Dosah může v závislosti na vnějších podmínkách, včetně použitého přijímače, silně kolísat. V uzavřených místnostech a skrz kovové bariéry (například stěny, regály, kufry) může být dosah zřetelně menší.
 - Požadavky na operační systém mobilního koncového přístroje: Android nebo iOS (v aktuální verzi nebo vyšší)

20.3 Teplotní rozsahy



VAROVÁNÍ

- Akumulátor není chráněn proti všem okolním vlivům. Pokud je akumulátor vystaven určitým okolním vlivům, může začít hořet nebo explodovat. Může dojít k těžkým úrazům osob a ke vzniku věcných škod.
 - ▶ Nenabíjejte akumulátor při teplotě nižší než - 20 °C a vyšší než + 50 °C.
 - ▶ KombiMotor nebo akumulátor nepoužívejte při teplotě nižší než - 20 °C a vyšší než + 50 °C.
 - ▶ KombiMotor nebo akumulátor neskladujte při teplotě nižší než - 20 °C a vyšší než + 70 °C.

20.4 Doporučené teplotní rozsahy

Aby se dosáhlo optimálního výkonu KombiMotoru a akumulátoru, dbejte na dodržování doporučených teplotních mezí:

- Nabíjení: 5 °C až 40 °C
- Použití: - 10 °C až + 40 °C
- Skladování: - 20 °C až + 50 °C

Pokud je akumulátor nabíjen, používán nebo skladován mimo doporučené teplotní rozsahy, může dojít ke snížení jeho výkonu.

Pokud je akumulátor mokrá, nebo vlhký, nechejte akumulátor vyschnout minimálně 48 h při teplotě nad + 15 °C a pod + 50 °C, jakož i při vlhkosti nižší než 70 %. Vyšší vlhkost může prodloužit dobu sušení.

20.5 Akustické a vibrační hodnoty

STIHL doporučuje nosit ochranu sluchu.

Přesné akustické a vibrační hodnoty jsou závislé na namontovaném KombiNástroji a popsány v návodu k použití KombiNástroje.

- Hladina akustického tlaku L_{pA} měřená podle ISO 10517, ISO 11201, ISO 22868: 74,2 dB(A) až 90,5 dB(A). Hodnota K pro hladinu akustického tlaku je 2 dB(A).
- Hladina akustického výkonu L_{WA} měřená podle ISO 3744, ISO 10517, ISO 22868: 86 dB(A)

až 104 dB(A). Hodnota K pro hladinu akustického výkonu je 2 dB(A).

- Vibrační hodnota a_{hv} měřená podle EN 50636-2-91, EN 50636-2-92, EN 50636-2-100, ISO 20643, ISO 22867
 - Ovládací rukojeť: 1,9 m/s² až 3,7 m/s². Hodnota K pro vibrační hodnotu je 2,0 m/s².
 - Kruhová trubková rukojeť: 1,6 m/s² až 5,0 m/s². Hodnota K pro vibrační hodnotu je 2 m/s².

Uvedené vibrační hodnoty se měřily podle normovaného zkušebního postupu a mohou se použít pro porovnání s elektrickými stroji. Skutečně vznikající vibrační hodnoty se mohou od uvedených hodnot odchylovat, závisí to na druhu a způsobu použití. Uvedené vibrační hodnoty se mohou použít pro prvotní odhad vibrační zátěže. Skutečná vibrační zátěž se musí odhadnout. Mohou se přitom zohlednit také doby, ve kterých je elektrický stroj vypnutý, a takové doby, ve kterých je sice zapnutý, ale běží bez zátěže.

Údaje ke splnění směrnice 2002/44/ES pro zaměstnavatele o vibracích viz www.stihl.com/vib.

20.6 REACH

REACH je názvem ustanovení EG o registraci, klasifikaci a povolení chemikálií.

Informace ohledně splnění ustanovení REACH se nacházejí pod www.stihl.com/reach.

21.2 STIHL FS-KM: Kombinace řezných/žacích nástrojů, ochranných krytů a nosných systémů



KombiMotor se může používat spolu s vyžinačem STIHL FS-KM s následujícími řeznými/žacími nástroji:

| Řezný/žací nástroj | Ochranný kryt | Omezovač kroků na KombiMotoru | Nosný systém |
|---|---|---|---|
| <ul style="list-style-type: none"> - Žací hlava PolyCut 18-2 (Ø 335 mm) - Žací hlava PolyCut 28-2 (Ø 365 mm) Žací hlava s žací strunou, „kulatou, tichou“, o průměru 2,4 mm: <ul style="list-style-type: none"> - Žací hlava AutoCut 27-2 - Žací hlava AutoCut C 26-2 - Žací hlava DuroCut 20-2 - Žací hlava FixCut 31-2 - Žací hlava SuperCut 20-2 Žací hlava s žací strunou, „kulatou, tichou“, o průměru 2,7 mm: <ul style="list-style-type: none"> - Žací hlava AutoCut 36-2 - Žací hlava TrimCut C 32-2 | <ul style="list-style-type: none"> - Ochranný kryt pro žací hlavy (Ø 420 mm) - Univerzální ochranný kryt společně se zástěrkou a odřezávacím nožem (Ø 420 mm) | <ul style="list-style-type: none"> - volitelně | <ul style="list-style-type: none"> - Jednoramenní závěsné zařízení - dvouramenní závěsné zařízení - akumulátor STIHL AR společně s příložitým polštářkem - Opasek pro akumulátory s integrovanou „opaskovou brašnou AP s přípojovacím kabelem“ společně s jednoramenním závěsným zařízením - Opasek pro akumulátory s nosným pásem a s integrovanou „opaskovou brašnou AP s přípojovacím kabelem“ společně s příložitým polštářkem |
| <ul style="list-style-type: none"> - Žací list na trávu 230-2 (Ø 230 mm) | <ul style="list-style-type: none"> - Univerzální ochranný kryt | <ul style="list-style-type: none"> - povinně | |

21 Kombinace s KombiNáradím

21.1 Povolené KombiNástroje

Povolené KombiNástroje k osazení:

- STIHL BG-KM: foukač
- STIHL BF-KM: půdní fréza
- STIHL FCB-KM: zarovnávač okrajů
- STIHL FCS-KM: zarovnávač okrajů STIHL
- STIHL FH-KM 145°: motorové nůžky pro postřih nízkých a plazivých porostů
- STIHL FS-KM: vyžinač STIHL FS-KM
 - KombiNástroj STIHL FS-KM používejte pouze v uvedených kombinacích  21.2.
 - Podle namontovaného řezného/žacího nástroje používejte KombiNástroj STIHL FS-KM pouze s namontovaným omezovačem kroků,  8.2.
- STIHL HL-KM 0°: prodloužené motorové zahradní nůžky
- STIHL HL-KM 145°: prodloužené motorové zahradní nůžky
- STIHL HT-KM: vyvětřovací pila
- STIHL KB-KM: smeták
- STIHL KW-KM: zametací válec
- STIHL RG-KM: odstraňovač plevele
 - KombiNástroj STIHL RG-KM používejte pouze s namontovaným omezovačem kroků  8.2.
- STIHL SP-KM: speciální stroj na sklizení plodů

| Řezný/žací nástroj | Ochranný kryt | Omezovač kroků na KombiMotoru | Nosný systém |
|---|-------------------------|-------------------------------|---|
| <ul style="list-style-type: none"> - Žací list na trávu 230-4 (Ø 230 mm) - Žací list na trávu 230-8 (Ø 230 mm) - Žací list na trávu 250-32 (Ø 250 mm) - Žací list na trávu 260-2 (Ø 260 mm) | bez zástěrky (Ø 420 mm) | | - Nosný systém s integrovanou „opaskovou brašnou AP s přípojovacím kabelem“ společně s příložným polštářkem |
| - Trojramenný vyžínací nůž 250-3 (Ø 250 mm) | | | |

22 Kombinace z nosných systémů

22.1 Kombinace z nosných systémů

Nosné systémy, které se směji používat, jsou uvedeny zde:



Akumulátor STIHL AR společně s příložným polštářkem



Opasek pro akumulátory s integrovanou „opaskovou brašnou AP s přípojovacím kabelem“ společně s jednoramenným závěsným zařízením



Opasek pro akumulátory s nosným pásem a s integrovanou „opaskovou brašnou AP s přípojovacím kabelem“ společně s příložným polštářkem



Nosný systém s integrovanou „opaskovou brašnou AP s přípojovacím kabelem“ společně s příložným polštářkem

23 Náhradní díly a příslušenství

23.1 Náhradní díly a příslušenství

STIHL Tyto symboly označují originální náhradní díly STIHL a originální příslušenství STIHL.

STIHL doporučuje používat originální náhradní díly STIHL a originální příslušenství STIHL.

Náhradní díly a příslušenství jiných výrobců nemohou být i přes pečlivý monitoring trhu firmou STIHL posouzeny ohledně jejich spolehlivosti, bezpečnosti a vhodnosti a STIHL také nemůže ručit za jejich použití.

Originální náhradní díly STIHL a originální příslušenství STIHL jsou k dostání u odborného prodejce výrobků STIHL.

24 Likvidace

24.1 Likvidace KombiMotoru a akumulátoru

Informace týkající se likvidace jsou k dostání u místních úřadů a odborného prodejce výrobků STIHL.

Nesprávná likvidace může být zdraví škodlivá a zatěžovat životní prostředí.

- ▶ Výrobky STIHL včetně obalů odevzdejte na vhodném sběrném místě k opětovnému zhodnocení v souladu s místními předpisy.
- ▶ Nelikvidujte s domácím odpadem.

25 Prohlášení o konformitě EU

25.1 KombiMotor STIHL KMA 135 R

ANDREAS STIHL AG & Co. KG

Badstraße 115

D-71336 Waiblingen

Německo

na vlastní zodpovědnost prohlašuje, že výrobek

- konstrukce: akumulátorový KombiMotor
- výrobní značka: STIHL
- typ: KMA 135 R
- sériová identifikace: FA02

odpovídá příslušným předpisům ve znění směrnice 2011/65/EU, 2006/42/ES, 2014/30/EU a 2000/14/ES je vyvinut a vyroben podle následujících norem ve verzích platných vždy k datu výroby v souvislosti s KombiNástroji uvedenými v tomto návodu k použití: EN 55014-1, EN 55014-2, EN 62233, EN 60335-1, EN 62841-1, EN 62841-4-2 a EN ISO 12100 se zohledněním norem EN 60335-2-72, EN 50636-2-91, ISO 11806-1, EN 50636-2-92, EN 50636-2-100, ISO 11680-1, EN 62841-4-1 a IEC 62841-4-4.

KombiMotor popsaný v tomto návodu k použití se smí používat pouze s jedním z KombiNástrojů, které jsou uvedeny v tomto návodu k použití.

Technické podklady jsou uloženy v oddělení homologace výrobků společnosti ANDREAS STIHL AG & Co. KG.

Rok výroby, země výroby a výrobní číslo jsou uvedeny na KombiMotoru.

Waiblingen, 23.1.2024

ANDREAS STIHL AG & Co. KG

V zast. 

Robert Olma, Vice President, Regulatory Affairs & Global Governmental Relations

26 Adresy

Hlavní sídlo firmy STIHL

ANDREAS STIHL AG & Co. KG
Postfach 1771
D-71307 Waiblingen

Distribuční společnost STIHL

ČEŠKA REPUBLIKA

Andreas STIHL, spol. s r.o.
Chrlická 753
664 42 Modřice

27 Všeobecné bezpečnostní pokyny pro elektrické stroje

27.1 Úvod

V této kapitole jsou uvedeny předformulované, všeobecně platné bezpečnostní pokyny v normě EN/IEC 62841 pro rukou vedené, motorem poháněné elektrické stroje a nářadí.

STIHL tyto texty musí otisknout.

Bezpečnostní pokyny k zabránění elektrické rány, uvedené pod bodem "Elektrická bezpečnost", nejsou aplikovatelné na akumulátorové výrobky STIHL.



VAROVÁNÍ

- **Přečtěte si všechny bezpečnostní pokyny, návody, ilustrace a technická data, jimiž je tento elektrický stroj opatřen.** Zanedbání a nedodržení následujících pokynů mohou způsobit úraz elektrickým proudem, požár a/nebo další těžké úrazy. **Všechny bezpečnostní pokyny a návody bezpečně uložit pro další použití.**

Pojem „elektrický stroj“, používaný v bezpečnostních pokynech, se vztahuje na elektrické nářadí napájené ze sítě (se síťovým kabelem) nebo na elektrické nářadí napájené akumulátorem (bez síťového kabelu).

27.2 Bezpečnost pracoviště

- a) **Své pracoviště udržujte v čistém stavu a dobře osvětlené.** Nepořádek nebo neosvětlené pracoviště mohou vést k úrazům.
- b) **Nikdy s elektrickým strojem nepracujte v prostředí ohroženém explozemi, ve kterém se nacházejí hořlavé kapaliny, plyny nebo vznětlivý prach jakéhokoli druhu.** Elektrické stroje produkují elektrické jiskry, které by mohly vznětlivý prach či vznětlivé výpary zapálit.
- c) **Během práce s elektrickým strojem nepouštějte děti a jiné osoby do jeho blízkosti.** V případě odpoutání pozornosti by mohlo dojít ke ztrátě vaší kontroly nad elektrickým strojem.

27.3 Elektrická bezpečnost

- a) **Připojovací elektrická vidlice elektrického stroje musí být vhodná pro síťovou zásuvku.** Elektrická vidlice se nikdy nesmí žádným způsobem pozměňovat. **Nikdy nepoužívejte žádné adaptérové vidlice v kombinaci s elektrickými stroji s ochranným uzemněním.** Nezměněné elektrické vidlice a vhodné zásuvky snižují nebezpečí úrazu elektrickým proudem.
- b) **Vyhnete se tělesným kontaktům s uzemněnými plochami například trubek, topných těles, elektrických sporáků a ledniček.** Existuje zde zvýšené riziko úrazu elektrickým proudem v případě, že je vaše tělo uzemněno.
- c) **Elektrické stroje nikdy nenechávejte na dešti či v moku.** Proniknutí vody do elektrického stroje zvyšuje riziko úrazu elektrickým proudem.

- d) **Připojovací kabel nikdy nepoužívejte k jinému než patřičnému účelu. Nikdy nepoužívejte připojovací kabel k nošení, tažení nebo k vytažení vidlice z elektrického stroje. Připojovací kabel se nikdy nesmí dostat do blízkosti zdrojů vysokých teplot, oleje, ostrých hran nebo jakýchkoli pohyblivých dílů.** Poškozené či zamotané připojovací kabely zvyšují riziko úrazu elektrickým proudem.
- e) **V případě, že s elektrickým strojem budete pracovat venku, používejte pouze takové prodlužovací kabely, které jsou vhodné také pro venkovní práce.** Použití prodlužovacího kabelu vhodného pro venkovní práce snižuje riziko úrazu elektrickým proudem.
- f) **Pokud se nelze vyhnout provozu elektrického stroje ve vlhkém prostředí, používejte zásadně vždy ochranný spínač proti nedostatečnému proudu.** Použití ochranného spínače proti nedostatečnému proudu snižuje riziko úrazu elektrickým proudem.
- e) **Vyhnete se jakémukoli abnormálnímu držení těla. Zajistěte si pevný postoj a udržujte neustále správnou rovnováhu.** Tím můžete elektrický stroj lépe kontrolovat i v neočekávaných situacích.
- f) **Noste vhodný oděv. Nikdy nenoste široký, volný oděv ani žádné šperky a ozdoby. Vlasy a oděv udržujte ve správné vzdálenosti od pohybujících se částí stroje.** Volný oděv, šperky, ozdoby či dlouhé vlasy by se mohly zachytit v pohybujících se částech stroje.
- g) **Pokud je možné namontovat zařízení odsávající nebo zachycující prach, je třeba je připojit a správně použít.** Použití zařízení pro odsávání prachu může snížit ohrožení zdraví vlivem prachu.
- h) **Nepodléhejte falešnému pocitu bezpečnosti a nezanedbávejte bezpečnostní pravidla pro elektrické stroje, i když jste po mnohanásobném použití s elektrickým strojem dobře obeznámeni.** Nepozorné zacházení a jednání může během zlomků vteřiny vést k těžkým úrazům.

27.4 Bezpečnost osob

- a) **Při práci buďte pozorní, dbejte na to, co děláte, a s elektrickým strojem pracujte vždy s rozmyslem. Nikdy s elektrickým strojem nepracujte, jste-li unaveni nebo pod vlivem drog, alkoholu či léků.** Jakákoliv krátká momentální nepozornost během práce s elektrickým strojem může mít za následek vážné úrazy.
- b) **Noste osobní ochranné vybavení a zásadně vždy ochranné brýle.** Použití osobního ochranného vybavení, jako např. ochranné protiprašné masky, bezpečnostních bot s hrubou, nekouzavou podrážkou, ochranné přilby nebo ochrany sluchu, podle druhu a použití elektrického stroje, snižuje riziko úrazů.
- c) **Zabraňte nechtěnému, samovolnému naskočení stroje. Ještě dříve, než připojíte elektrický stroj na síťové napájení a/nebo na akumulátor, než ho zdvihnete nebo hodláte přenést, se bezpodmínečně přesvědčte o tom, že je vypnutý.** Pokud máte při přenášení elektrického stroje prst na spínači nebo elektrický stroj připojujete na síťové napájení v zapnutém stavu, může to vést k úrazům.
- d) **Před zapnutím elektrického stroje vždy zásadně odstraňte nářadí k jeho seřizování nebo šroubováky.** Nářadí či klíče, které by se nacházely v jednom z rotujících dílů stroje, by mohly vést k úrazům.

27.5 Použití a zacházení s elektrickým strojem

- a) **Elektrický stroj nikdy nepřetěžujte. Pro svoji práci používejte elektrický stroj, který je pro ni určen.** S vhodným elektrickým strojem pracujete v uvedeném výkonnostním pásmu lépe a bezpečněji.
- b) **Nikdy nepoužívejte elektrický stroj, jehož spínač je defektní.** Elektrický stroj, který se již nedá zapnout či vypnout, je nebezpečný a musí být opraven.
- c) **Než začnete na stroji provádět seřizovací úkony, výměnu pracovních nástrojů nebo elektrický stroj odložíte, zásadně vždy nejdříve vytáhněte elektrickou vidlici ze zásuvky a/nebo odstraňte vyjímatelný akumulátor.** Toto bezpečnostní opatření zabrání jakémukoli nechtěnému naskočení elektrického stroje.
- d) **Nepoužívané elektrické stroje skladujte mimo dosah dětí. Nikdy nedovolte používat tento elektrický stroj žádným osobám, které nejsou s tímto elektrickým strojem obeznámeny a které si nepřečetly tyto pokyny a návody.** Elektrické stroje jsou nebezpečné v případě, že jsou používány nezkušenými osobami.
- e) **Elektrické stroje a pracovní nástroje pečlivě ošetřujte. Kontrolujte, zda pohyblivé díly**

stroje dokonale fungují a nezadrhávají se, zda jednotlivé součásti nejsou zlomené či jinak poškozené, že funkce elektrického stroje není negativně ovlivněna. Před zahájením práce s elektrickým strojem nechte poškozené díly opravit. Příčina mnoha úrazů spočívá ve špatné údržbě elektrických strojů.

- f) **Řezné nástroje udržujte v čistém a správně naostřeném stavu.** Pečlivě ošetřované řezné nástroje s ostrými břity mají nižší sklon k zaklesnutí a jejich vedení při práci je snadnější.
- g) **Elektrický stroj, používané nářadí a pracovní nástroje atd. používejte patřičně podle těchto pokynů a návodů. Zásadně přitom zohledněte také pracovní podmínky a práce naplánované k provedení.** Použití elektrických strojů k jinému než k předurčenému použití může vést k nebezpečným situacím.
- h) **Udržujte rukojeti a plochy k uchopení v suchém, čistém stavu, bez oleje a tuků.** Kluzké rukojeti a plochy k uchopení nedovolují žádnou bezpečnou obsluhu a kontrolu elektrického stroje v nepředvídatelných situacích.

27.6 Použití a zacházení s akumulátorovým strojem

- a) **Nabíjení akumulátorů provádějte pouze výrobcem doporučenými nabíječkami.** Nabíječka, která je vhodná pro určitý druh akumulátorů, hrozí v případě použití s jinými akumulátory nebezpečí požáru.
- b) **V elektrických nástrojích používejte pouze pro ně předurčené akumulátory.** Při použití jiných akumulátorů může hrozit nebezpečí úrazu či požáru.
- c) **Akumulátor, který právě není používán, nepřechovávat v blízkosti kancelářských spínačků, mincí, klíčů, hřebíků, šroubů a jiných kovových předmětů, které by mohly způsobit přemostění kontaktů.** Zkrat mezi kontakty akumulátoru může mít za následek popálení či požár.
- d) **Při nesprávném použití může z akumulátoru vytéct kapalina. Vyhněte se kontaktu s ní. Při náhodném kontaktu s kapalinou se ihned opláchnout vodou. Pokud by se kapalina dostala do očí, obraťte se navíc s žádostí o pomoc na lékaře.** Z akumulátoru vytékající

kapalina může způsobit podráždění pokožky nebo popálení.

- e) **Nepoužívejte žádný poškozený nebo pozměněný akumulátor.** Poškozené nebo pozměněné akumulátory se mohou chovat nepředvídatelně a mohou vést k požáru, explozi nebo úrazům.
- f) **Nikdy nevystavujte akumulátor ohni nebo vysokým teplotám.** Oheň nebo teploty nad 130 °C (265 °F) mohou vyvolat explozi.
- g) **Dodržujte všechny pokyny a odkazy k nabíjení a nenabíjejte akumulátor nebo akumulátorový stroj nikdy mimo v návodu k použití uvedeného tepelného pásma.** Falešné nabíjení nebo nabíjení mimo dovoleného tepelného pásma může akumulátor zničit a zvýšit nebezpečí požáru.

27.7 Servis

- a) **Elektrický stroj nechávejte opravovat pouze kvalifikovaným odborným personálem a pouze za použití originálních náhradních dílů.** Tím je zajištěno, že bezpečnost elektrického stroje zůstane zachována.
- b) **Neprovádějte nikdy údržbu poškozeného akumulátoru.** Veškeré údržbářské úkony na akumulátorech by měly být prováděny pouze výrobcem nebo zplnomocněnými servisními dílnami.

27.8 Bezpečnostní pokyny pro zahradní nůžky

Všeobecné bezpečnostní pokyny pro zahradní nůžky

- a) **Nikdy nepoužívejte zahradní nůžky za špatného počasí, zejména když hrozí bouřky.** Tím se snižuje nebezpečí zasažení bleskem.
- b) **Zajistěte, aby pásmo postřihu bylo bez jakýchkoli síťových vedení.** Kably se mohou skrývat v živých plotech a keřích a být pak nedopatřením noži nařiznuty.
- c) **Noste ochranu sluchu.** Vhodné osobní ochranné vybavení snižuje riziko ztráty sluchu.¹⁶
- d) **Zahradní nůžky držte jen za izolované plochy rukojetí, protože nože postřihové lišty mohou narazit na skrytá elektrická vedení.** Kontakt nožů s kabelem pod napětím může přivést napětí také na kovové části stroje, a v

¹⁶Hladina akustického tlaku > 85 dB(A)

důsledku toho způsobit úraz elektrickým proudem.

- e) **Zachovávejte patřičný odstup všech částí těla od nožů postřihové lišty. Nikdy se nesnažte odstraňovat při běžících nožích postřihové lišty odřezaný materiál nebo přidržovat materiál určený k odřiznutí.** Nože se po vypnutí spínače pohybují ještě dále. Krátce trvající momentální nepozornost při používání zahradních nůžek může vést k těžkým úrazům.
- f) **Než budete odstraňovat zaklesnuté odřezky nebo provádět údržbu stroje, zajistěte, aby všechny spínače byly vypnuté a akumulátor byl buď vyjmutý, nebo odpojený.** Nenadále spuštění zahradních nůžek při odstraňování zaklesnutých odřezků může vést k závažným úrazům.
- g) **Zahradní nůžky držte při přenášení za rukojeť s vypnutými, nepohybujícími se noži postřihové lišty a dbejte na to, aby nebyl aktivován žádný spínač.** Správné nošení zahradních nůžek snižuje nebezpečí náhodného uvedení do provozu, a tím způsobení poranění noží.
- h) **Při přepravě nebo skladování zahradních nůžek nasuňte vždy přes nože ochranný kryt.** Odborné zacházení se zahradními nůžkami snižuje nebezpečí úrazů noži postřihové lišty.

27.9 Doplňující bezpečnostní pokyny pro zahradní nůžky s prodlouženým dosahem

- a) **Noste ochranu hlavy při práci se zahradními nůžkami s prodlouženým dosahem ve výši nad hlavou.** Odřezky padající shora mohou vést k těžkým úrazům.
- b) **Zahradní nůžky s prodlouženým dosahem obsluhujte vždy zásadně oběma rukama.** Zahradní nůžky s prodlouženým dosahem držte oběma rukama, zabrání se tím ztrátě kontroly nad strojem.
- c) **Snižte nebezpečí smrti zásahem elektrického proudu tím, že nikdy nebudete zahradní nůžky s prodlouženým dosahem používat v blízkosti elektrických kabelů.** Dotyk elektrických kabelů nebo používání stroje v jejich blízkosti může způsobit těžké úrazy nebo smrt zásahem elektrického proudu.

27.10 Bezpečnostní pokyny pro vyžinače trávy, křovinořezy a křovinořezy s pilovým listem

- a) **Nepoužívejte zahravní nůžky za špatného počasí, zejména když hrozí bouřky.** Tím se snižuje nebezpečí zasažení bleskem.
- b) **Zkontrolujte, zda se v pracovní oblasti nevyskytují žádná volně žijící zvířata.** Volně žijící zvířata mohou být zraněna běžícím strojem.
- c) **Důkladně prohlédněte pracovní oblast a odstraňte všechny kameny, klacky, dráty, kosti a jiná cizí tělesa.** Vymrštěné části mohou způsobit zranění.
- d) **Před použitím strojů vždy zkontrolujte, zda nejsou žací nástroj nebo pilový list a žací nebo pilová jednotka poškozeny.** Poškozené díly zvyšují riziko poranění.
- e) **Dodržujte pokyny k výměně pracovních nástrojů.** Neodborně utažené matice nebo šrouby pilových listů mohou poškodit pilový list, nebo způsobit jeho uvolnění.
- f) **Jmenovité otáčky řezného/žacího nástroje musí být nejméně tak vysoké jako jsou nejvyšší otáčky uvedené na stroji.** Řezné/žací nástroje, které se otáčí rychleji než jmenovité otáčky, se mohou rozlomit a vymrštit.
- g) **Noste ochranu očí, hlavy a ochranné rukavice.** Vhodné osobní ochranné pomůcky sniží počet úrazů způsobených odmrštěnými díly nebo náhodným kontaktem s žací strunou nebo pilovým listem.
- h) **Během provozu stroje noste vždy protiskluzovou ochrannou obuv. Nikdy nepracujte naboso či v otevřených sandálech.** Tím se snižuje riziko poranění nohou při kontaktu s rotující žací strunou nebo pilovým listem.
- i) **Během provozu stroje noste vždy bezpečnostní obuv. Nikdy nepracujte naboso či v otevřených sandálech.** Tím se snižuje riziko poranění nohou při kontaktu s rotující žací strunou nebo pilovým listem.
- j) **Během provozu stroje noste vždy dlouhé kalhoty.** Odkrytá pokožka zvyšuje pravděpodobnost zranění způsobenou vymrštěnými objekty.
- k) **Při práci se strojem se nepřibližujte k osobám stojícím okolo.** Vymrštěné části mohou způsobit vážná zranění.
- l) **Během provozu stroje používejte vždy obě ruce.** Stroj držte oběma rukama, zabrání se tím ztrátě kontroly nad strojem.

- m) **Stroj držte jen za izolované plochy rukojetí, protože žací struna nebo pilový list mohou narazit na skrytá elektrická vedení, nebo mohou zasáhnout vlastní síťový kabel.** Kontakt žací struny nebo pilového listu s kabelem pod napětím může uvést kovové části stroje také pod napětí a v důsledku toho způsobit úraz elektrickým proudem.
- n) **Dbejte vždy na pevný postoj a používejte stroj, pouze když stojíte na zemi.** Kluzký podklad nebo nestabilní plochy pro stání mohou vést ke ztrátě stability nebo kontroly nad strojem.
- o) **Stroj nepoužívejte na příliš strmých svazích.** Snižuje se tak riziko ztráty kontroly, uklouznutí a pádu, což by mohlo vést ke zranění.
- p) **Při práci na svazích se ujistěte, že stojíte bezpečně; pracujte vždy příčně ke svahu, nikdy ne směrem nahoru nebo dolů, a buďte velmi opatrní při změně směru práce.** Snižuje se tak riziko ztráty kontroly, uklouznutí a pádu, což by mohlo vést ke zranění.
- q) **Zachovávejte při práci patřičný odstup všech částí těla od žací struny nebo pilového listu. Před zapnutím stroje se ujistěte, že se žací struna nebo pilový list ničeho nedotýkají.** Okamžik nepozornosti při provozu stroje může vést k úrazům vás nebo jiných osob.
- r) **Se strojem nikdy nepracujte ve výšce nad pasem.** To pomáhá zabránit neúmyslnému kontaktu s žací strunou nebo pilovým listem a umožňuje lepší ovládání stroje v neočekávaných situacích.
- s) **Buďte při řezání křoví a houští, které je napnuté, připraveni na zpětné odpružení.** Při uvolnění dřevních vláken může křoví nebo houští uživatele zasáhnout a/nebo způsobit ztrátu kontroly nad strojem.
- t) **Buďte obzvláště opatrní při řezání podrostu a mladých stromků.** Slabý materiál se může v pilovém listu zachytit a udeřit vás nebo vám způsobit ztrátu rovnováhy.
- u) **Mějte stroj pod kontrolou a nedotýkejte se pilových listů nebo jiných nebezpečných částí během jejich pohybu.** To snižuje riziko úrazu v důsledku pohybujících se částí.
- v) **Noste stroj vypnutý a odvrácený směrem od těla.** Správná manipulace se strojem snižuje pravděpodobnost náhodného kontaktu s rotujícím pilovým listem.
- w) **Při přepravě nebo skladování stroje vždy nasadte ochrannou krytku na kovový pilový**

list. Správná manipulace se strojem snižuje pravděpodobnost náhodného kontaktu s pilovým listem.

- x) **Používejte pouze výrobcem dané náhradní struny, řezací hlavy a pilové listy.** Nesprávné náhradní díly mohou zvýšit riziko prasknutí a úrazu.
- y) **Než budete odstraňovat zaklesnutý materiál nebo provádět údržbu stroje, zajistěte, aby byl spínač vypnutý a akumulátor odstraněný.** Nenadále spuštění stroje při odstraňování zaklesnutého materiálu může vést k závažným úrazům.

27.11 Bezpečnostní pokyny pro zpětný ráz

Zpětný ráz je náhlý pohyb stroje orientovaný do strany, dopředu nebo dozadu, který se může vyskytnout při zaseknutí řezného/žacího nástroje nebo zaháknutí v objektu, jako je mladý strom nebo pařez. Může být tak silný, že stroj a/nebo obsluhující osoba je vržena do libovolného směru, což v konečném důsledku způsobí ztrátu kontroly nad strojem.

Zpětnému rázu a odpovídajícímu ohrožení je možné zabránit vhodnými preventivními opatřeními, která jsou uvedena níže.

- a) **Stroj držte pevně oběma rukama a pažemi zaujměte polohu, ve které jste schopni zachytit síly zpětného rázu. Držte se na levé straně stroje.** Zpětný ráz může nečekaným pohybem stroje zvýšit riziko úrazu. Obsluhující osoba může zvládat zpětné síly vhodnými bezpečnostními opatřeními.
- b) **Pokud dojde k zaseknutí pilového listu nebo přerušíte práci, vypněte stroj a držte jej klidně v materiálu, dokud se pilový list nezastaví. V případě zaseknutého pilového listu se nikdy nepokoušejte vyjmout stroj z materiálu nebo jej vytáhnout směrem dozadu, dokud se pilový list pohybuje; jinak může nastat zpětný ráz.** Zjistěte a odstraňte příčinu zaseknutí pilového listu.
- c) **Nepoužívejte tupé nebo poškozené pilové listy.** Tupé nebo poškozené pilové listy zvyšují riziko zaseknutí nebo zaháknutí v objektu a mohou vést ke zpětnému rázu.
- d) **Zajistěte, aby byl vždy dobrý výhled na stříhaný/řezaný materiál.** Zpětný ráz je pravděpodobnější v místech, kde je stříhaný/řezaný materiál hůře vidět.

- e) **Pokud se při práci blíží jiná osoba, stroj vypněte.** V případě zpětného rázu může snadno dojít k zásahu jiných osob rotujícím pilovým listem a tím k jejich zranění.

Tartalomjegyzék

| | | |
|----|---|-----|
| 1 | Előszó..... | 167 |
| 2 | Erre a használati útmutatóra vonatkozó információk..... | 167 |
| 3 | Áttekintés..... | 168 |
| 4 | Biztonsági tudnivalók..... | 169 |
| 5 | KombiMotor felkészítése a használatra.. | 173 |
| 6 | Akku töltés és LED-ek..... | 174 |
| 7 | Bluetooth®-os rádióinterfész aktiválása és inaktíválása..... | 174 |
| 8 | KombiMotor összeszerelése..... | 174 |
| 9 | KombiMotor beállítása a felhasználó számára..... | 175 |
| 10 | Az akku behelyezése és kivevése..... | 175 |
| 11 | KombiMotor bekapcsolása és kikapcsolása..... | 176 |
| 12 | A KombiMotor és az akkumulátor ellenőrzése..... | 176 |
| 13 | KombiMotorral való munkavégzés..... | 177 |
| 14 | Munka után..... | 177 |
| 15 | Szállítás..... | 177 |
| 16 | Tárolás..... | 178 |
| 17 | Tisztítás..... | 178 |
| 18 | Karbantartás és javítás..... | 179 |
| 19 | Hibaelhárítás..... | 179 |
| 20 | Műszaki adatok..... | 180 |
| 21 | Kombinációk KombiSzerszámokkal..... | 181 |
| 22 | Hordozórendszer-kombinációk..... | 182 |
| 23 | Pótalkatrészek és tartozékok..... | 182 |
| 24 | Ártalmatlanítás..... | 183 |
| 25 | EK Megfelelőségi nyilatkozat..... | 183 |
| 26 | Címek..... | 183 |
| 27 | Általános biztonsági előírások az elektromos szerszámokhoz..... | 183 |

1 Előszó

Tisztelt Vásárlónk!

Örömkre szolgál, hogy STIHL-termék mellett döntött. Termékeink fejlesztése és gyártása csúcsmínőségben történik, ügyfeleink szükségleteinek megfelelően. Így magas megbízhatóságú termékek jönnek létre, amelyek az extrém igénybevétel próbáját is kiállják.

A STIHL a szervizelés terén is csúcsmínőséget nyújt Önnek. Márkaszervizeink szakértő tanácsadást és betanítást, valamint átfogó műszaki segítséget nyújtanak.

A STIHL elkötelezett a környezettel szembeni fenntartható és felelősségteljes eljárások mellett. A jelen használati utasítás támogatást ad, hogy Ön biztonságos és környezetbarát módon használhassa STIHL-termékét, annak hosszú élettartamán keresztül.

Köszönjük bizalmát és sok örömet kívánunk a STIHL-termék használatához.



Dr. Nikolas Stihl

FONTOS! HASZNÁLAT ELŐTT OLVASSA EL, ÉS ŐRIZZE MEG.

2 Erre a használati útmutatóra vonatkozó információk

2.1 Vonatkozó dokumentumok

A helyi biztonsági előírások érvényesek.

- ▶ A jelen használati utasításon túl olvassa el, értse meg és tartsa meg az alábbi dokumentumokat is:
 - Használati utasítás, az alkalmazott STIHL KombiSzerszám vonatkozóan
 - A használt vágószerszám használati utasítása és csomagolása
 - A használt hordozórendszer használati utasítása
 - A STIHL AR akkumulátor használati utasítása
 - A „Csatlakozóvezetékes AP övtáska“ használati utasítása
 - Biztonsági utasítások, STIHL AP akkumulátor
 - A STIHL AL 101, 301, 301-4, 500 töltőkészülékek használati utasítása
 - Biztonsági információk, a beépített akkumulátorral ellátott STIHL-termékekre és akkumulátorokra vonatkozóan: www.stihl.com/safety-data-sheets

A STIHL connect és a kompatibilis termékek tekintetében további információ, illetve a GYIK a www.connect.stihl.com webhelyen, vagy a STIHL márkaszervizeknél rendelkezésre áll.

A Bluetooth®-szóvédjegy és a képes védjegyek (logók) a Bluetooth SIG, Inc bejegyzett áruvédjegye és tulajdona. A szóvédjegy/képes védjegy STIHL által történő mindennemű felhasználása licenc alatt történik.

A **C** szimbólummal ellátott akkumulátorok Bluetooth®-os rádióinterfészsel vannak felszerelve. Figyelembe kell venni a helyi üzemeltetési korlátozásokat (például repülőgépekben vagy kórházakban).

2.2 A figyelmeztetések jelölése a szövegben



FIGYELMEZTETÉS

- Olyan veszélyekre utal, amelyek súlyos sérüléseket vagy halált okozhatnak.
 - ▶ A megnevezett intézkedésekkel súlyos sérülések vagy halál kerülhető el.

TUDNIVALÓ

- Olyan veszélyekre utal, amelyek anyagi károkat okozhatnak.
 - ▶ A megnevezett intézkedésekkel anyagi károk kerülhetők el.

2.3 Szimbólumok a szövegben



Ez a szimbólum a használati útmutató egyik fejezetére utal.

3 Áttekintés

3.1 KombiMotor és akkumulátor

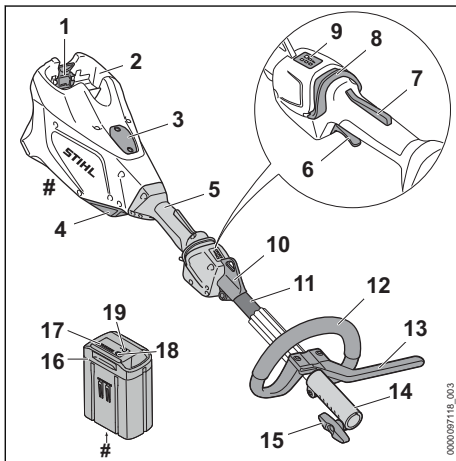

1 Záremeltyű

A záremeltyű tartja az akkumulátort az akkumulátorüregben.

2 Akkumulátorüreg

Az akkumulátorüreg befogadja az akkumulátort.

3 Fedél¹⁷

A fedél a Smart Connector 2 A helyét takarja.

4 Légszűrő

A légszűrő kiszűri a motor által beszívott levegőt.

5 Kezelőfogantyú

A kezelőfogantyú a KombiMotor kezelésére, tartására és vezetésére szolgál.

6 Kapcsolóemeltyű

A kapcsolóemeltyű be- és kikapcsolja a KombiMotort.

7 Kapcsolóemeltyűzár

A kapcsolóemeltyűzár a kapcsolóemeltyűt oldja ki.

8 Kireteszelő tolóka

A kireteszelő tolóka a KombiMotor bekapcsolására és a teljesítményfokozat beállítására szolgál.

9 LED-ek

A LED-ek a beállított teljesítményszintet mutatják.

10 Hordozófül

A hordozófül a hordozórendszer beakasztására szolgál.

11 Szár

A szár köti össze valamennyi alkatrészt.

12 Körfogantyú

A körfogantyú a KombiMotor tartására és vezetésére szolgál.

13 Előtölési korlátozó

Az előtölési korlátozó korlátozza a távolságot a kezelő lába és a fém vágószerszám között.

14 Csatlakozókarmantyú

A csatlakozókarmantyú köti össze a KombiMotort a KombiSzerszámmal.

15 Szorítócsavar

A szorítócsavar kapcsolja rá a KombiSzerszámot a szárra.

¹⁷A fedél a motorház része. A fedelet csak a Smart Connector 2 A felszereléséhez vegye le, és tárolja biztonságosan a későbbi újbóli beszereléshez. A KombiMotort mindig a fedéllel vagy a Smart Connector 2 A csatlakozóval felszerelve használja.

16 Akkumulátor

Az akkumulátor látja el a KombiMotort energiával.

17 LED-ek

A LED-ek az akkumulátorok töltési állapotát és üzemzavarokat jeleznek ki.

18 Nyomógomb

Az akkumulátoron lévő LED-eket a nyomógomb aktiválja. Ez aktiválja és inaktíválja a Bluetooth® rádiós interfészt (ha van).

19 „BLUETOOTH® LED (csak  jelzésű akkumulátorokhoz)

A LED megmutatja a Bluetooth® rádiós interfész aktiválását és inaktíválását.

Teljesítménytábla a gépszámmal**3.2 Szimbólumok**

A szimbólumok a KombiMotoron és az akkumulátoron lehetnek feltüntetve és a következőket jelentik:



1 LED pirosan világít. Túl meleg vagy túl hideg az akkumulátor.



4 LED pirosan villog. Üzemzavar áll fenn az akkumulátorban.



Tolja előre a kireteszelő tolokát a KombiMotor bekapcsolásához és a teljesítményszint beállításához.



Ez a szimbólum jelöli a kireteszelő tolokát.



LWA Garantált zajteljesítményszint dB(A)-ban a 2000/14/EK irányelv szerint, az elektromos termékek zajkibocsátásának összehasonlíthatóságához.



Az akkumulátornak van Bluetooth®-os rádióinterfésze, és a STIHL connected app-pal össze lehet kapcsolni.



A szimbólum mellett látható adat az akkumulátornak a cellagyártó specifikációja szerinti energiatartalmára utal. Az alkalmazás során rendelkezésre álló energiatartalom csekélyebb.



A terméket ne dobja a háztartási szemétkébe.

4 Biztonsági tudnivalók**4.1 Figyelmeztető szimbólumok**

A KombiMotoron vagy az akkumulátoron lévő figyelmeztető szimbólumok jelentése:



Tartsa be a biztonsági előírásokat és azok intézkedéseit.



Olvassa el, értse meg, és tartsa meg a használati utasítást.



A munka megszakításakor, szállításkor, tárolás, karbantartás vagy javítás esetén vegye ki az akkumulátort.



Tartsa be a biztonsági távolságot.



Óvja az akkumulátort nyílt lángtól és hőtől.



Az akkumulátort nem szabad folyadékba meríteni.

4.2 Rendeltetésszerű használat

A STIHL KMA 135 R KombiMotor különböző STIHL KombiSzerszámok meghajtására szolgál.

A KombiMotort esőben is lehet használni.

A KombiMotort egy STIHL AP akkumulátor vagy egy STIHL AR akkumulátor látja el energiával.

A  szimbólummal ellátott akkumulátorok a STIHL connected App-pal kombinálva lehetővé teszik a személyre szabást és az akkumulátorra Bluetooth®-technológiával történő információátvitelt.

▲ FIGYELMEZTETÉS

- A STIHL által a KombiMotorhoz nem engedélyezett akkumulátorok tűzveszékét és robbanásokat okozhatnak. Súlyos, akár halálos személyi sérülések következhetnek be, és anyagi károk keletkezhetnek.
 - ▶ A KombiMotort egy STIHL AP akkumulátorral vagy egy STIHL AR akkumulátorral használja.
- Amennyiben a KombiMotort vagy az akkumulátort nem rendeltetés szerint használják, súlyos vagy halálos személyi sérülések, és anyagi károk keletkezhetnek.
 - ▶ A KombiMotort a jelen használati útmutatóban leírt módon használja.

- ▶ Úgy használja az akkumulátort, ahogy az a STIHL AR akkumulátor használati utasításában, a STIHL connected app-ban és a www.connect.stihl.com címen le van írva.

4.3 A felhasználóval szemben támasztott követelmények

▲ FIGYELMEZTETÉS

- A felhasználók betanítás nélkül nem tudják a KombiMotor és az akkumulátor veszélyeit felismerni vagy felbecsülni. A felhasználó vagy más személyek súlyos személyi sérüléseket szenvedhetnek el vagy meg is halhatnak.



- ▶ Olvassa el, értse meg, és tartsa meg a használati utasítást.

- ▶ Amennyiben a KombiMotort vagy az akkumulátort továbbadja más személynek: Adja át vele együtt a használati útmutatót is.
- ▶ Bizonyosodjon meg arról, hogy a felhasználó megfelel a következő követelményeknek:

- A felhasználó kipihent.
- A felhasználó fizikailag, érzékszervileg és szellemileg képes a KombiMotor és az akkumulátort kezelni és azzal dolgozni. Amennyiben a felhasználó fizikai, érzékszervi vagy szellemi képességeinél fogva korlátozottan képes erre, a felhasználó csak felügyelet mellett vagy egy felelős személy utasításai szerint dolgozhat a berendezéssel.
- A felhasználó képes felismerni és felbecsülni a KombiMotor és az akkumulátor veszélyeit.
- A felhasználó nagykorú vagy a felhasználó a nemzeti jogszabályok szerint felügyelet mellett képzést fog kapni a szakmára.
- A felhasználó részesült STIHL márkaszerviz általi oktatásban, mielőtt először használná a KombiMotort.
- A felhasználó nem áll alkohol, orvosságok vagy drogok hatása alatt.
- ▶ Amennyiben bizonytalanságok merülnek fel: Forduljon STIHL márkaszervizhez.

4.4 Ruházat és felszerelés

▲ FIGYELMEZTETÉS

- Munkavégzés közben a hosszú haj becsípődhet a KombiMotorba. A kezelő súlyos sérülést szenvedhet.

- ▶ A hosszú hajat úgy kell összekötni és rögzíteni, hogy a haj a váll felett legyen.
- A leeső tárgyak fejsérüléseket okozhatnak.
 - ▶ Ha munka közben tárgyak zuhanhatnak le: Viseljen védősisakot.
- Munkavégzés közben por kavarodhat fel. A belélegzett por károsíthatja az egészséget és allergiás reakciókat válthat ki.
 - ▶ Amennyiben por keveredik fel: Viseljen porvédőmaszkot.
- A nem megfelelő ruházat beakadhat fába, bozóttba és a KombiMotorba. A nem megfelelő ruházatot viselő kezelők súlyosan megsérülhetnek.
 - ▶ Viseljen testhez simuló ruházatot.
 - ▶ Vegye le a sálakat és az ékszereket.
- Ha a kezelő nem megfelelő lábbelit visel, elcsúszhat. A kezelő megsérülhet.
 - ▶ Viseljen kemény, recézett talpú, zárt lábbelit.

4.5 Munkaterületet és környezet

4.5.1 KombiMotor

▲ FIGYELMEZTETÉS

- A beavatatlan személyek, a gyermekek és állatok nem tudják a KombiMotor veszélyeit felismerni és felbecsülni. A beavatatlan személyek, gyermekek és állatok súlyosan megsérülhetnek.
 - ▶ A beavatatlan személyeket, gyermekeket és állatokat tartsa távol a munkaterülettől.
 - ▶ Ne hagyja őrizetlenül a KombiMotort.
 - ▶ Gondoskodjon róla, hogy a gyermekek ne tudjanak a KombiMotorral játszani.
- A KombiMotor elektromos alkatrészei szikrákat gerjeszthetnek. A szikrák gyúlékony vagy robbanékony környezetben tűzvészeket és robbanásokat okozhatnak. Súlyos, akár halálos személyi sérülések következhetnek be, és anyagi károk keletkezhetnek.
 - ▶ Ne dolgozzon gyúlékony vagy robbanékony környezetben.

4.5.2 Akkumulátor

▲ FIGYELMEZTETÉS

- A beavatatlan személyek, a gyermekek és állatok nem tudják az akkumulátor veszélyeit felismerni és felbecsülni. A beavatatlan személyek, gyermekek és állatok súlyosan megsérülhetnek.
 - ▶ A beavatatlan személyeket, gyermekeket és állatokat tartsa távol.
 - ▶ Ne hagyja őrizetlenül az akkumulátort.

- ▶ Biztosítsa, hogy gyermekek ne tudjanak az akkumulátorral játszani.
- Az akkumulátor nincs védve az összes környezeti hatás ellen. Amennyiben az akkumulátort kiteszük bizonyos környezeti hatásoknak, az akkumulátor tüzet foghat, felrobbanhat vagy javíthatatlanul károsodik. Súlyos személyi sérülések és anyagi károk keletkezhetnek.
 - ▶ Óvja az akkumulátort nyílt lángtól és hőtől.
 - ▶ Az akkumulátort ne dobja tűzbe.
- ▶ Ne töltsen, ne használja és ne tárolja az akkumulátort a megadott hőmérsékleti határértékeken kívül,  20.3.
- ▶ Az akkumulátort nem szabad folyadékba meríteni.
- ▶ Tartsa távol az akkumulátort a fémből készült kis tárgytól.
- ▶ Az akkumulátort ne tegye ki magas nyomásnak.
- ▶ Az akkumulátort ne tegye ki mikrohullámú sugárzásnak.
- ▶ Óvja az akkumulátort a vegyszerektől és sóktól.



4.6 Biztonságos állapot

4.6.1 KombiMotor

A KombiMotor akkor van biztonságos állapotban, amikor a következő feltételek teljesülnek:

- A KombiMotor sértetlen.
- A KombiMotor tiszta.
- A kezelőelemek működnek és nincsenek módosítva.
- A jelen használati utasításban megadott KombiSzerszám van felszerelve.
- A KombiSzerszám megfelelően van felszerelve.
- Eredeti, ehhez a KombiMotorhoz való STIHL tartozék van felszerelve.
- A tartozék megfelelően van beszerelve.

▲ FIGYELMEZTETÉS

- Nem biztonságos állapotban az alkatrészek nem működnek megfelelően, és a biztonsági berendezések hatástalanná válnak. Súlyos vagy halálos személyi sérülések következhetnek be.
 - ▶ Csak sérülésmentes KombiMotorral dolgozon.
 - ▶ Ha a KombiMotor bepiszkolódott: Tisztítsa meg a KombiMotort.
- Nem változtassa meg a KombiMotort. Kivétel: Egy, a jelen használati utasításban megadott KombiSzerszám felszerelése.
 - ▶ Amennyiben a kezelőelemek nem működnek: Ne dolgozzon a KombiMotorral.
 - ▶ Eredeti, ehhez a KombiMotorhoz való STIHL tartozékot szereljen fel.
 - ▶ A KombiSzerszámot úgy szerelje fel, ahogy az a KombiSzerszám használati utasításában le van írva.
 - ▶ A tartozékot a jelen használati utasításban vagy a tartozék használati utasításában leírt módon szerelje fel.
 - ▶ Ne dugjon tárgyakat a KombiMotor nyílásaiba.
 - ▶ Az elhasználdott vagy megrongálódott táblákat ki kell cserélni.
 - ▶ Amennyiben bizonytalanságok merülnének fel: Forduljon STIHL márkaszervizhez.
- Nem biztonságos állapotban az akkumulátor nem működhet tovább biztonságosan. Súlyos személyi sérülések következhetnek be.
 - ▶ Ne dolgozzon sérült és működésképtelen akkumulátorral.
 - ▶ Ne töltsön sérült vagy hibás akkumulátort.
 - ▶ Ha az akkumulátor bepiszkolódott: Tisztítsa meg az akkumulátort.
 - ▶ Ha az akkumulátor vizes vagy nedves: Hagyja az akkumulátort megszáradni,  20.4.
 - ▶ Ne módosítsa az akkumulátort.
 - ▶ Ne dugjon tárgyakat az akkumulátor nyílásaiba.
 - ▶ Az akkumulátor elektromos érintkezőit ne kösse össze fémtárgyakkal és ne zárja rövidre.
 - ▶ Az akkumulátort nem szabad felnyitni.
 - ▶ Az elhasználdott vagy megrongálódott táblákat ki kell cserélni.
- A sérült akkumulátorból folyadék léphet ki. Amennyiben a folyadék érintkezésbe kerül a bőrrel vagy szemmel, bőr- és szemirritáció következhet be.
 - ▶ Kerülje a folyadékkal való érintkezést.
 - ▶ Amennyiben érintkezésbe került a bőrrel: Mossa le az érintett bőrfelületet bő vízzel és szappannal.

4.6.2 Akkumulátor

Az akkumulátor akkor van biztonságos állapotban, amikor a következő feltételek teljesülnek:

- Az akkumulátor sértetlen.
- Az akkumulátor tiszta és száraz.
- Az akkumulátor működik és nincs módosítva.

▲ FIGYELMEZTETÉS

- Nem biztonságos állapotban az akkumulátor nem működhet tovább biztonságosan. Súlyos személyi sérülések következhetnek be.
 - ▶ Ne dolgozzon sérült és működésképtelen akkumulátorral.
 - ▶ Ne töltsön sérült vagy hibás akkumulátort.
 - ▶ Ha az akkumulátor bepiszkolódott: Tisztítsa meg az akkumulátort.
 - ▶ Ha az akkumulátor vizes vagy nedves: Hagyja az akkumulátort megszáradni,  20.4.
 - ▶ Ne módosítsa az akkumulátort.
 - ▶ Ne dugjon tárgyakat az akkumulátor nyílásaiba.
 - ▶ Az akkumulátor elektromos érintkezőit ne kösse össze fémtárgyakkal és ne zárja rövidre.
 - ▶ Az akkumulátort nem szabad felnyitni.
 - ▶ Az elhasználdott vagy megrongálódott táblákat ki kell cserélni.
- A sérült akkumulátorból folyadék léphet ki. Amennyiben a folyadék érintkezésbe kerül a bőrrel vagy szemmel, bőr- és szemirritáció következhet be.
 - ▶ Kerülje a folyadékkal való érintkezést.
 - ▶ Amennyiben érintkezésbe került a bőrrel: Mossa le az érintett bőrfelületet bő vízzel és szappannal.

- ▶ Amennyiben érintkezésbe került a szemmel: Öblítse a szemet minimum 15 percen át bő vízzel és forduljon orvoshoz.
- A sérült vagy hibás akkumulátor szokatlan szagot, füstöt bocsáthat ki vagy éghet. Súlyos, akár halálos személyi sérülések következhetnek be, és anyagi károk keletkezhetnek.
 - ▶ Ha az akkumulátor szokatlan szagú vagy füstöt bocsát ki: Ne használja az akkumulátort és tartsa távol gyúlékony anyagoktól.
 - ▶ Ha az akkumulátor ég: Próbálja meg az akkumulátor lángját tűzoltó készülékkel vagy vízzel eloltani.

4.7 Munkálatok

▲ FIGYELMEZTETÉS

- A felhasználó bizonyos helyzetekben nem tud koncentrált odafigyeléssel tovább dolgozni. A kezelő megbotolhat, eleshet és súlyosan megsérülhet.
 - ▶ Nyugodtan és megfontoltan dolgozzon.
 - ▶ Amennyiben a fény- és látásviszonyok gyengék: Ne dolgozzon a KombiMotorral.
 - ▶ Egyedül kezelje a KombiMotort.
 - ▶ Ügyeljen az akadályokra.
 - ▶ A talajon állva dolgozzon és tartsa meg egyensúlyát. Ha a magasban kell dolgoznia: Használjon emelő munkaállványt vagy egy biztonságos állványt.
 - ▶ Ha fáradság jelei jelentkeznek: Iktasson be egy szünetet.
- Amennyiben a KombiMotor munkavégzés közben változik vagy szokatlanul viselkedik, előfordulhat, hogy a KombiMotor nincs biztonságos állapotban. Súlyos személyi sérülések és anyagi károk keletkezhetnek.
 - ▶ Hagyja abba a munkát, vegye ki az akkumulátort és forduljon STIHL márkaszervizhez.
- Munkavégzés közben a KombiMotor rezgéseket generálhat.
 - ▶ Viseljen kesztyűt.
 - ▶ Tartson munkaközi szüneteket.
 - ▶ Amennyiben vérkeringési zavarok tünetei jelentkeznek: Forduljon orvoshoz.
- A felhasználó veszélyes helyzetben pánikba eshet és előfordulhat, hogy nem veszi le a hordozórendszert. A felhasználó súlyos sérülést szenvedhet.
 - ▶ Gyakorolja a hordozórendszer levételét.

▲ VESZÉLY

- Amennyiben feszültségvezető vezetékek közelében dolgozik, a KombiMotor hozzáérhet a feszültségvezető vezetékekhez, és megsért-

heti azokat. A felhasználó súlyos vagy halálos sérülést szenvedhet.



- ▶ Az áramvezető vezetékektől tartsa be a 15 m távolságot.

4.8 Szállítás

4.8.1 KombiMotor

▲ FIGYELMEZTETÉS

- Szállítás közben a KombiMotor felborulhat vagy mozoghat. Személyi sérülések és anyagi károk keletkezhetnek.



- ▶ Vegye ki az akkumulátort.

- ▶ Amennyiben KombiSzerszám van felszerelve: A KombiMotort úgy szállítsa, ahogy az a felszerelt KombiSzerszám használati utasításában le van írva.
- ▶ Biztosítsa a KombiMotort feszítőhevederekkel, szíjjal vagy egy hálóval úgy, hogy ne tudjon felborulni vagy mozogni.

4.8.2 Akkumulátor

▲ FIGYELMEZTETÉS

- Az akkumulátor nincs védve az összes környezeti hatás ellen. Amennyiben az akkumulátort kitesszük bizonyos környezeti hatásoknak, az akkumulátor megrongálódhat és anyagi károk keletkezhetnek be.
 - ▶ Ne szállítson sérült akkumulátort.
- Szállítás közben az akkumulátor felborulhat vagy mozoghat. Személyi sérülések és anyagi károk keletkezhetnek.
 - ▶ Az akkumulátort úgy csomagolja be, hogy ne mozoghasson.
 - ▶ Úgy biztosítsa ki a csomagot, hogy ne tudjon mozogni.

4.9 Tárolás

4.9.1 KombiMotor

▲ FIGYELMEZTETÉS

- A gyermekek nem tudják a KombiMotor veszélyeit felismerni és felbecsülni. A gyermekek súlyos sérüléseket szenvedhetnek.



- ▶ Vegye ki az akkumulátort.

- ▶ A KombiMotort gyermekek által nem hozzáférhető helyen kell tartani.
- A KombiMotoron lévő elektromos érintkezők és fém alkatrészek nedvesség hatására berozsásodhatnak. A KombiMotor károsodhat.



- ▶ Vegye ki az akkumulátort.

- ▶ A KombiMotort tisztán és szárazon tárolja.

4.9.2 Akkumulátor

▲ FIGYELMEZTETÉS

- A gyermekek nem tudják az akkumulátor veszélyeit felismerni és felbecsülni. A gyermekek súlyos sérüléseket szenvedhetnek.
 - ▶ Az akkumulátort gyermekek által nem hozzáférhető helyen kell tartani.
- Az akkumulátor nincs védve az összes környezeti hatás ellen. Amennyiben az akkut kitésszük bizonyos környezeti hatásoknak, megjavíthatatlanná válhat.
 - ▶ Az akkut tisztán és szárazon tárolja.
 - ▶ Az akkumulátor zárt helyiségben tárolja.
 - ▶ Az akkumulátort tárolja a KombiMotortól külön.
 - ▶ Amennyiben az akkumulátort a töltőkészülékben tárolja: Húzza ki a hálózati dugaszt, és az akkumulátort 40% és 60% közötti töltöttségi állapotban (2 zölden világító LED) tárolja.
 - ▶ Ne tárolja az akkumulátort a megadott hőmérsékleti tartományokon kívül, 20.3.

4.10 Tisztítás, karbantartás és javítás

▲ FIGYELMEZTETÉS

- Amennyiben tisztítás, karbantartás vagy javítás során az akkumulátor be van helyezve, a KombiMotor véletlenül beindulhat. Súlyos személyi sérülések és anyagi károk keletkezhetnek.



- ▶ Vegye ki az akkumulátort.

- A dörzshatású tisztítószer, a vízsugárral vagy hegyes tárgyakkal történő tisztítás károsíthatja a KombiMotort vagy az akkumulátort. Amennyiben a KombiMotort vagy az akkumulátort nem megfelelőképpen tisztítják, az alkatrészek esetleg nem működnek megfelelően és a biztonsági berendezések hatástalanná vál-

nak. Súlyos személyi sérülések következhetnek be.

- ▶ A KombiMotort és az akkumulátort a jelen használati utasításban leírt módon tisztítsa.
- Amennyiben a KombiMotort vagy az akkumulátort nem megfelelőképpen tartják karban vagy javítják, az alkatrészek esetleg nem működnek megfelelően és a biztonsági berendezések hatástalanná válnak. Súlyos vagy halálos személyi sérülések következhetnek be.
 - ▶ A KombiMotort és az akkumulátort ne tartsa karban saját maga és ne javítsa.
 - ▶ Amennyiben a KombiMotor vagy az akkumulátor karbantartása vagy javítása szükséges: Forduljon STIHL márkaszervizhez.

5 KombiMotor felkészítése a használatra

5.1 A KombiMotor felkészítése a használatra

Minden munkakezdés előtt a következő lépéseket kell megtenni:

- ▶ Bizonyosodjon meg róla, hogy a következő alkotóelemek biztonságos állapotban vannak:
 - KombiMotor, 4.6.1.
 - A KombiSzerszám, ahogy a KombiSzerszám használati utasításában le van írva.
 - Akkumulátor, 4.6.2.
- ▶ Az akkumulátor vizsgálata, 12.2.
- ▶ Teljesen töltsé fel az akkumulátort a STIHL AL 101, 301, 301-4, 500 töltőkészülékek használati utasításában ismertetett módon.
- ▶ A KombiMotor tisztítása, 8.1.
- ▶ A körfogantyú felszerelése, 8.1.
- ▶ Ha Aljnövényzet-tisztító-KombiMotort vagy Forgó olló-KombiMotort alkalmaznak: előtolási korlátozót kell felszerelni, 8.2.
- ▶ A KombiSzerszámot úgy szerelje fel, ahogy az a KombiSzerszám használati utasításában le van írva.
- ▶ Ha Aljnövényzet-tisztító-KombiMotort, Forgó olló-KombiMotort vagy Sövényvágó-KombiMotort alkalmaznak: hordozórendszert kell elhelyezni és azt be kell állítani, 9.1.
- ▶ A körfogantyú beállítása, 9.2.
- ▶ Kezelőelemek vizsgálata, 12.1.
- ▶ Amennyiben nem tudja az összes lépést kivitelezni: Ne használja a KombiMotort és forduljon STIHL márkaszervizhez.

5.2 Az akkumulátor összekapcsolása a STIHL connected App-al, Bluetooth®-os rádióinterfészsel

- ▶ Aktiválja a Bluetooth®-os rádióinterfészt a mobilkészüléken.
- ▶ Aktiválja a Bluetooth®-os rádióinterfészt az akkumulátoron,  7.1.
- ▶ Töltse le a STIHL connected App-ot az App Store-ból a mobilkészülékre, és hozzon létre fiókot.
- ▶ Nyissa meg a STIHL connected App-ot és jelentkezzen be.
- ▶ Adja hozzá az akkumulátort a STIHL connected App-ban, és kövesse a képernyőn megjelenő utasításokat.

Kapcsolatfelvételi lehetőségeket és további tájékoztatást a <https://support.stihl.com> vagy az STIHL connected App-ban talál.

A STIHL connected App-ban piactól függően érhető el.

6 Akku töltés és LED-ek

6.1 Akkumulátortöltés

A töltési idő különböző tényezőktől függ, pl. az akkumulátor hőmérsékletétől vagy a környezeti hőmérséklettől. Az optimális teljesítményért vegye figyelembe a javasolt hőmérsékleti tartományokat,  20.4. A tényleges töltési idő eltérhet a megadott töltési időtől. A töltési időről bővebben a www.stihl.com/charging-times oldalon tájékozódhat.

- ▶ Az akkumulátort a STIHL AL 101, 301, 301-4, 500 töltőkészülék útmutatójában leírt módon töltsé.

6.2 A töltési állapot kijelzése

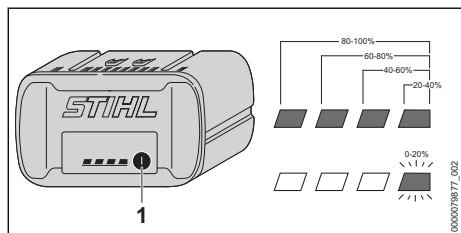

- ▶ Nyomja meg a nyomógombot (1). A LED-ek kb. 5 mp-ig zölden világítanak, és kijelzik a töltési állapotot.
- ▶ Amennyiben a jobb oldali LED zölden villog: Töltse fel az akkumulátort.

6.3 Az akkumulátoron lévő LED-ek

A LED-ek az akkumulátor töltési állapotát vagy üzemzavarokat jelezhetik ki. A LED-ek zölden vagy pirosan világíthatnak vagy villoghatnak.

Ha a LED-ek zölden világítanak vagy villognak, akkor a töltöttségi szintet jelzik.

- ▶ Amennyiben a LED-ek pirosan világítanak vagy villognak: Üzemzavarok elhárítása,  19.1. Üzemzavar áll fenn a KombiMotorban vagy az akkumulátorban.

7 Bluetooth®-os rádióinterfész aktiválása és inaktíválása

7.1 Bluetooth®-os rádióinterfész aktiválása

- ▶ Ha az akkumulátor rendelkezik Bluetooth®-os rádióinterfészsel: Nyomja meg a nyomógombot, és tartsa nyomva, amíg a szimbólum melletti "BLUETOOTH®" LED kék színnel  világít kb. 3 másodpercig.

Az akkumulátoron aktiválva van a Bluetooth®-os rádióinterfész.

7.2 Bluetooth®-os rádióinterfész inaktíválása

- ▶ Ha az akkumulátor rendelkezik Bluetooth®-os rádióinterfészsel: Nyomja meg a nyomógombot, és tartsa nyomva, amíg a szimbólum melletti "BLUETOOTH®" LED hatszor kéken villog .

Az akkumulátoron lévő Bluetooth®-os rádióinterfész inaktíválva van.

8 KombiMotor összeszerelése

8.1 A körfogantyú felszerelése

- ▶ Kapcsolja ki a KombiMotort és vegye ki az akkut.

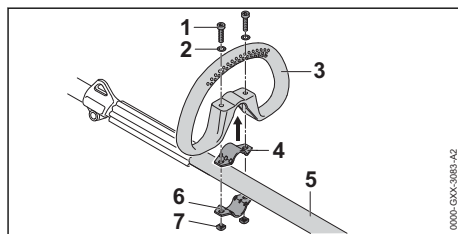

- ▶ Tegye a bilincset (4) a körfogantyúba (3).
- ▶ Helyezze a körfogantyút (3) a bilincssel (4) együtt a szárra (5).
- ▶ Helyezze az alátéteket (2) a csavarokra (1).
- ▶ Nyomja a bilincset (6) a szárra (5).
- ▶ Vezesse át a csavarokat (1) a körfogantyú (3) furatain keresztül a bilincsekbe (4 és 6).
- ▶ Csavarja fel és húzza meg szorosan az anyákat (7).

A körfogantyút nem szabad ismét leszerelni.

8.2 A körfogantyú előtölési korlátozóval való beszerelése

- ▶ Kapcsolja ki a KombiMotort és vegye ki az akkut.

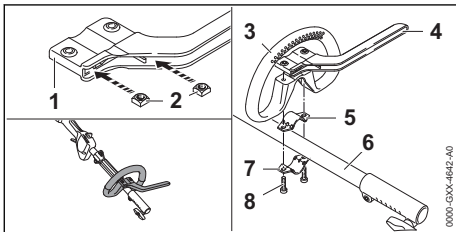

- ▶ Úgy tegye az anyákat (2) az előtölési korlátozóba (1), hogy azok fedjék a furatokat.
- ▶ Tegye a bilincset (5) a körfogantyúba (3).
- ▶ Helyezze a körfogantyút (3) a bilincssel (5) és az előtölési korlátozóval (4) együtt a szárra (6).
- ▶ Nyomja a bilincset (7) a szárra (6).
- ▶ Csavarja be a csavarokat (8) és húzza meg szorosa.

9 KombiMotor beállítása a felhasználó számára

9.1 A egyvállas heveder felvétele és beállítása

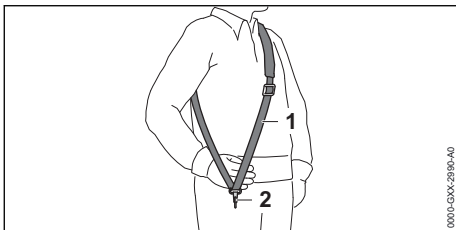

- ▶ Vegye fel az egyvállas hevedert (1).
- ▶ Az egyvállas hevedert (1) úgy állítsa be, hogy a karabinerhorog (2) kb. tenyéryire legyen a jobb csípő alatt.

A használatra engedélyezett további hordozórendszereket a jelen használati utasításban ismertetjük,  22.

9.2 A körfogantyú beigazítása és beállítása

A felhasználó testmagasságától és a használatától függően a körfogantyút különböző pozíciókba lehet állítani.

- ▶ Kapcsolja ki a KombiMotort és vegye ki az akkut.

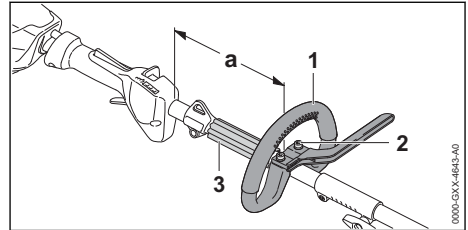

- ▶ Lazítsa meg a csavarokat  (2).
- ▶ Úgy tolja el a körfogantyút (1) a kívánt pozícióba, hogy a következő feltételek teljesüljenek:
 - A távköztartó (3) elfér a körfogantyú (1) és a hordozófül között.
 - a = maximum 25 cm
- ▶ Húzza meg a csavarokat (2) annyira, hogy a körfogantyút (1) már ne lehessen elforgatni a szár körül.

10 Az akku behelyezése és kivevése

10.1 Az akkumulátor behelyezése

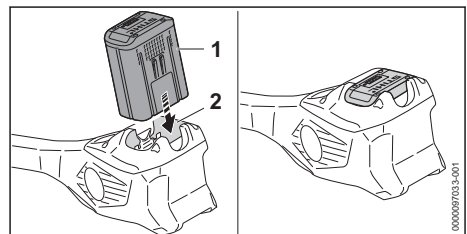

- ▶ Tolja az akkumulátort (1) ütközésig az akkumulátorüregbe (2). Az akkumulátor (1) kattánással bereteszelődik és rögzül.

10.2 Az akkumulátor kivétele

- ▶ Állítsa a KombiMotort sík felületre.

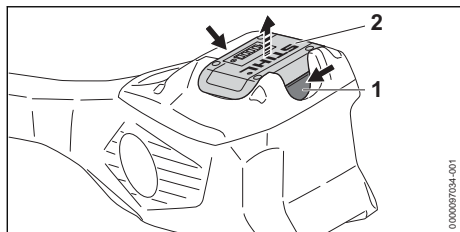

- ▶ Nyomja le mindkét záremeltyűt (1). Az akkumulátor (2) ki van reteszelve és kivethető.

11 KombiMotor bekapcsolása és kikapcsolása

11.1 Kapcsolja be a KombiMotort

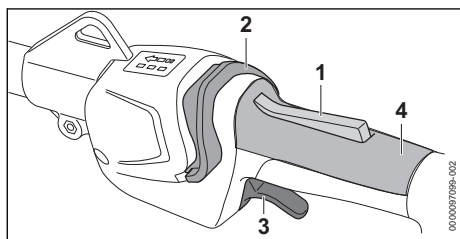

- ▶ A KombiMotort úgy tartsa jobb kezével a kezelőfogantyúnál fogva, hogy a hüvelykujja körbefogja a kezelőfogantyút (4).
- ▶ A KombiMotort úgy tartsa a bal kézzel a körfogantyúnál fogva, hogy a hüvelykujja körbefogja a körfogantyút.
- ▶ Nyomja le kézzel a kapcsolóemeltyűzárát (1), és tartsa lenyomva.
- ▶ Nyomja a kireteszelő tolokát (2) a körfogantyú irányába a hüvelykujjával. A LED-ek világítanak és az utoljára beállított teljesítményfokozatot mutatják.
- ▶ Nyomja le mutatóujjával a kapcsolóemeltyűt (3) és tartsa lenyomva. A KombiMotor felgyorsul és a KombiSzerszám meghajtást kap.

Minél tovább nyomja a kapcsolóemeltyűt (3), annál gyorsabb a KombiSzerszám meghajtása.

A KombiMotor úgy is bekapcsolható, ha először megnyomja a kireteszelő tolokát (2), majd 5 másodpercen belül (amíg a LED-ek villognak) a kapcsolóemeltyűzárát (1). Ezzel a kapcsolóemeltyű (3) kiold, és a KombiMotor használatra kész.

Ha a bekapcsolás után elengedik a kapcsolóemeltyűt (3) és a kapcsolóemeltyűzárát (1), akkor a LED-ek még 5 másodpercig világítanak. Amíg

a LED-ek villognak, addig a KombiMotor a kireteszelő toloká (2) működtetése nélkül újra bekapcsolható.

11.2 A KombiMotor kikapcsolása

- ▶ Engedje el a kapcsolóemeltyűt és a kapcsolóemeltyűzárát.
- ▶ Várja meg, hogy a KombiSzerszám már ne kapjon meghajtást.
- ▶ Ha a KombiSzerszám továbbra is kap hajtást: Vegye ki az akkumulátort és forduljon STIHL márkaszervizhez. A KombiMotor meghibásodott.

12 A KombiMotor és az akkumulátor ellenőrzése

12.1 Kezelőelemek vizsgálata

A kapcsolóemeltyűzár és a kapcsolóemeltyű

- ▶ Vegye ki az akkumulátort.
- ▶ Próbálja meg megnyomni a kapcsolóemeltyűt anélkül, hogy megnyomná a kapcsolóemeltyűzárát.
- ▶ Amennyiben a kapcsolóemeltyűt le lehet nyomni: Ne használja a KombiMotort és forduljon STIHL márkaszervizhez. A kapcsolóemeltyűzár meghibásodott.
- ▶ Nyomja le a kapcsolóemeltyűzárát, és tartsa lenyomva.
- ▶ Nyomja le a kapcsolóemeltyűt és engedje el újból.
- ▶ Amennyiben a kapcsolóemeltyű vagy a kapcsolóemeltyűzár nehezen működik vagy nem ugrik vissza kiindulási helyzetébe: Ne használja tovább a KombiMotort és forduljon STIHL márkaszervizhez. A kapcsolóemeltyű vagy a kapcsolóemeltyűzár meghibásodott.

A KombiMotor bekapcsolása

- ▶ Helyezze be az akkumulátort.
- ▶ Nyomja le a kapcsolóemeltyűzárát, és tartsa lenyomva.
- ▶ Nyomja a kireteszelő tolokát a körfogantyú irányába a hüvelykujjával.
- ▶ Nyomja le a kapcsolóemeltyűt és tartsa lenyomva. A KombiSzerszám mozog.
- ▶ Ha 3 LED az akkumulátoron pirosan villog: Vegye ki az akkumulátort és forduljon STIHL márkaszervizhez. Üzemzavar áll fenn a KombiMotorban.
- ▶ Engedje el a kapcsolóemeltyűt. A KombiSzerszám már nem kap meghajtást.

- ▶ Ha a KombiSzerszám továbbra is kap hajtást: Vegye ki az akkumulátort és forduljon STIHL márkaszervizhez. A KombiMotor meghibásodott.

12.2 Az akkumulátor vizsgálata

- ▶ Nyomja le az akkumulátoron található nyomógombot. A LED-ek világítanak vagy villognak.
- ▶ Amennyiben a LED-ek nem világítanak vagy villognak: Ne használja az akkumulátort és forduljon egy STIHL márkaszervizhez. Üzemzavar áll fenn az akkumulátorban.

13 KombiMotorral való munkavégzés

13.1 A KombiMotor tartása és vezetése

A rászert KombiSzerszámtól és az alkalmazástól függően a KombiMotort eltérő módon kell tartani és vezetni.

- ▶ A KombiMotort a rászert KombiSzerszám használati utasításában leírt módon tartsa és aszerint vezesse.

13.2 A teljesítményfokozat beállítása

Használatlól függően 3 teljesítményszintet lehet beállítani. A LED-ek a beállított teljesítményszintet mutatják. Minél magasabb a teljesítményfokozat, annál gyorsabb lehet a KombiSzerszám meghajtása.

A beállított teljesítményszint hatással van az akkumulátor működési idejére. Minél alacsonyabbra van állítva a teljesítményszint, annál hosszabb az akkumulátor működési ideje.

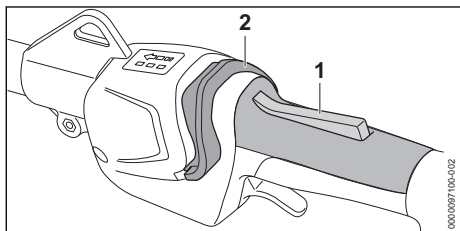

- ▶ Nyomja le a kapcsolóemelőzárát (1), és tartsa lenyomva.
- ▶ Nyomja a kireteszelő tolokát (2) a körfogantyú irányába a hüvelykujjával. A LED-ek világítanak és a beállított teljesítményfokozatot mutatják.

- ▶ Nyomja a kireteszelő tolokát (2) előrefelé, tartsa meg rövid ideig majd hagyja visszagorni. A következő teljesítményfokozat be van állítva. A harmadik teljesítményfokozat után ismét az első teljesítményfokozat következik.
- ▶ Nyomja a kireteszelő tolokát (2) olyan sokszor előrefelé és hagyja visszagorni, amíg a kívánt teljesítményfokozatot be nem állította.

Bármelyik KombiSzerszám használható bármelyik beállított teljesítményfokozattal.

13.3 Munkálatok

A KombiMotor a csatlakoztatott KombiSzerszámtól függően különböző módon használható.

- ▶ A felszerelt KombiSzerszám használati utasításában leírt módon dolgozzon.

14 Munka után

14.1 Munkavégzés után

- ▶ Kapcsolja ki a KombiMotort és vegye ki az akkut.
- ▶ Ha a KombiMotor nedves: Hagyja a KombiMotort megszáradni.
- ▶ Ha az akkumulátor vizes vagy nedves: Hagyja az akkumulátort megszáradni, 20.4.
- ▶ Tisztítsa meg a KombiMotort.
- ▶ Tisztítsa meg az akkumulátort.

15 Szállítás

15.1 A KombiMotor szállítása

- ▶ Kapcsolja ki a KombiMotort és vegye ki az akkut.

A KombiMotor hordozása

- ▶ Úgy vigye a KombiMotort egy kézzel a szárnál fogva, hogy a KombiSzerszám hátrafelé nézzen és a KombiMotor egyensúlyban legyen.

A KombiMotor szállítása járműben

- ▶ Úgy biztosítsa a KombiMotort, hogy az ne tudjon felborulni vagy mozogni.

15.2 Az akkumulátor szállítása

- ▶ Kapcsolja ki a KombiMotort és vegye ki az akkut.
- ▶ Bizonyosodjon meg róla, hogy az akkumulátor biztonságos állapotban van.
- ▶ Úgy csomagolja el az akkumulátort, hogy az ne tudjon mozogni a csomagolásban.
- ▶ Úgy biztosítsa ki a csomagot, hogy ne tudjon mozogni.

Az akkumulátorra a veszélyes áruk szállítására vonatkozó követelmények érvényesek. Az akku-

mulátor UN 3480 (lítium-ionos akkumulátorok) besorolású, valamint az Ellenőrzések és kritériumok ENSZ kézikönyv, III. rész, 38.3 szakaszának megfelelően lett megvizsgálva.

A szállítási feltételekről bővebben a www.stihl.com/safety-data-sheets oldalon tájékozódhat.

16 Tárolás

16.1 A KombiMotor tárolása

- ▶ Kapcsolja ki a KombiMotort és vegye ki az akkut.
- ▶ A KombiSzerszámot úgy szerelje le, ahogy az a KombiSzerszám használati utasításában le van írva.
- ▶ A KombiMotort úgy tárolja, hogy a következő feltételek teljesüljenek:
 - A KombiMotort nem tud felborulni vagy mozogni.
 - A KombiMotor gyermekek által nem hozzáférhető helyen van.
 - A KombiMotor tiszta és száraz.

16.2 Akkumulátor tárolása

A STIHL azt ajánlja, hogy az akkumulátort 40 % és 60 % (2 zölden világító LED) közötti töltöttségi szinten tárolja.

- ▶ Az akkumulátort úgy tárolja, hogy a következő feltételek teljesüljenek:
 - Az akkumulátor gyermekek által nem hozzáférhető helyen van.
 - Az akkumulátor tiszta és száraz.
 - Az akkumulátor zárt helyiségben van.
 - Az akkumulátor le van választva a KombiMotorról.
 - Amennyiben az akkumulátort a töltőkészülékben tárolja: Húzza ki a hálózati dugaszt, és az akkumulátort 40% és 60% közötti töltöttségi állapotban (2 zölden világító LED) tárolja.
 - Ne tárolja az akkumulátort a megadott hőmérsékleti tartományokon kívül, ☞ 20.3.

TUDNIVALÓ

- Ha nem úgy tárolják az akkumulátort, ahogy az a jelen használati utasításban elő van írva, akkor az akkumulátor teljesen lemerülhet és megjavíthatatlanul károsodhat.
 - ▶ A lemerült akkumulátort tárolás előtt töltsse fel. A STIHL azt ajánlja, hogy az akkumulátort 40% és 60% (2 zölden világító LED) közötti töltöttségi szinten tárolja.
 - ▶ Az akkumulátort tárolja a KombiMotortól külön.

17 Tisztítás

17.1 A KombiMotor tisztítása

- ▶ Kapcsolja ki a KombiMotort és vegye ki az akkut.
- ▶ A KombiMotort nedves ruhával tisztítsa meg.
- ▶ Távolítsa el az idegentesteket az akkumulátorüregből és tisztítsa meg az akkumulátorüreg nedves kendővel.
- ▶ Az akkumulátorüregben lévő elektromos érintkezőket ecsettel vagy puha kefével tisztítsa meg.

17.2 A levegőszűrő tisztítása

- ▶ Kapcsolja ki a KombiMotort és vegye ki az akkut.

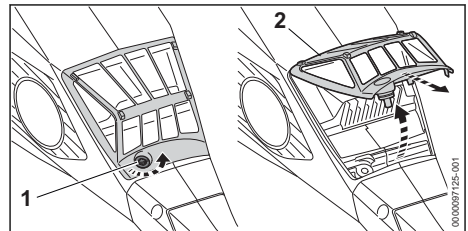

- ▶ Tisztítsa meg a levegőszűrő (2) környékét nedves kendővel vagy ecsettel.
- ▶ Forgassa addig a csavart (1) az óramutató járásával ellentétes irányba, hogy a levegőszűrőt (2) le lehessen venni.
- ▶ Hajtsa fel a levegőszűrőt (2) és vegye le.
- ▶ Folyó víz alatt mossa le a durva szennyeződések a levegőszűrő (2) külső oldaláról.
- ▶ Amennyiben a levegőszűrő (2) meg van sérülve: Cseréljen levegőszűrőt (2).
- ▶ Hagyja megszáradni a levegőszűrőt (2) szabad levegőn.
- ▶ Tegye be a levegőszűrőt (2) a szűrőházba és hajtsa le.
A levegőszűrőnek (2) körben a ház szélén kell feküdni.

- ▶ Csavarja be a csavart (1) és húzza meg szorosan.

17.3 Az akku tisztítása

- ▶ Az akkut nedves ruhával tisztítsa meg.

18 Karbantartás és javítás

18.1 Karbantartási időközök

A karbantartási időközök a környezeti feltételek és a munkafeltételek függvényei. A STIHL cég az alábbi karbantartási időközöket ajánlja:

Minden 50. üzemóra elteltével

- ▶ Tisztítsa meg a levegőszűrőt.

Évente

- ▶ Ellenőriztesse a KombiMotort STIHL márkaszervizben.

19 Hibaelhárítás

19.1 A KombiMotor és az akkumulátor üzemzavarainak elhárítása

| Üzemzavar | Az akkumulátoron lévő LED-ek | Oka | Megoldás |
|---|------------------------------|--|--|
| A KombiMotor bekapcsoláskor nem indul be. | 1 LED zölden villog. | Túl alacsony az akkumulátor feltöltöttsége. | ▶ Az akkumulátort a STIHL AL 101, 301, 301-4, 500 töltőkészülékek használati utasításában leírt módon töltsse. |
| | 1 LED pirosan világít. | Túl meleg vagy túl hideg az akkumulátor. | ▶ Vegye ki az akkumulátort. ▶ Várja meg, amíg az akkumulátor lehűl vagy felmelegszik. |
| | 3 LED pirosan villog. | Üzemzavar áll fenn a KombiMotorban. | ▶ Vegye ki az akkumulátort. ▶ Tisztítsa meg az elektromos érintkezőket az akkumulátorüregben. ▶ Helyezze be az akkumulátort. ▶ Kapcsolja be a KombiMotort. ▶ Ha továbbra is 3 LED villog pirosan: Ne használja a KombiMotort és forduljon STIHL márkaszervizhez. |
| | 3 LED pirosan világít. | A KombiMotor túl meleg. | ▶ Vegye ki az akkumulátort. ▶ Hagyja lehűlni a KombiMotort. |
| | 4 LED pirosan villog. | Üzemzavar áll fenn az akkumulátorban. | ▶ Vegye ki, majd tegye vissza az akkumulátort. ▶ Kapcsolja be a KombiMotort. ▶ Ha továbbra is 4 LED villog pirosan: Ne használja az akkumulátort és forduljon STIHL márkakereskedéshez. |
| | | A KombiMotor és az akku közötti elektromos összeköttetés megszakadt. | ▶ Vegye ki az akkumulátort. ▶ Tisztítsa meg az elektromos érintkezőket az akkumulátorüregben. ▶ Helyezze be az akkumulátort. |
| | | A KombiMotor vagy az akkumulátor nedves. | ▶ Hagyja megszáradni a KombiMotort vagy az akkumulátort,  20.4. |
| | | A kapcsolóemelytűt már a kireteszelő tolóka megnyomása előtt megnyomták. | ▶ A KombiMotort a jelen használati utasításban leírt módon kapcsolja be. |

18.2 A KombiMotor javítása



A felhasználó nem tudja a KombiMotort saját maga megjavítani.

- ▶ Amennyiben a KombiMotor hibás vagy megsérült: Ne használja a KombiMotort és forduljon STIHL márkaszervizhez.

18.3 Az akku karbantartása és javítása

Az akkut nem kell karbantartani és nem lehet javítani.

- ▶ Amennyiben az akku hibás vagy megsérült: Cserélje ki az akkut.

| Üzemzavar | Az akkumulátoron lévő LED-ek | Oka | Megoldás |
|--|------------------------------|---|---|
| A KombiMotor üzem közben kikapcsol. | 3 LED pirosan világít. | A KombiMotor túl meleg. | <ul style="list-style-type: none"> ▶ Vegye ki az akkumulátort. ▶ Hagyja lehűlni a KombiMotort. |
| | | Elektromos zavar áll fenn. | <ul style="list-style-type: none"> ▶ Vegye ki, majd tegye vissza az akkumulátort. ▶ Kapcsolja be a KombiMotort. |
| A KombiMotor működési ideje túl rövid. | | Az akkumulátor nincs teljesen feltöltve. | ▶ Teljesen töltsse fel az akkumulátort a STIHL AL 101, 301, 301-4, 500 töltőkészülékek használati utasításában ismertetett módon. |
| | | Az akkumulátor élet-tartama lejárt. | ▶ Cserélje ki az akkumulátort. |
| Nem állíthatók be a teljesítményfokozatok. | | A kapcsolóemelőtű be van nyomva és a KombiMotor be van kapcsolva. | <ul style="list-style-type: none"> ▶ Engedje el a kapcsolóemelőtűt és csak a kapcsolóemelőtűzárat tartsa nyomva. ▶ A teljesítményfokozatot a jelen használati utasításban leírt módon állítsa be. |
| A  jelű akkumulátor a STIHL connected app segítségével nem lehet megtalálni. | | Az akkumulátoron vagy a mobilkészüléken a Bluetooth®-os rádióinterfész inaktívva van. | ▶ Aktiválja a Bluetooth®-os rádióinterfészt az akkumulátoron és a mobilkészüléken. |
| | | Az akkumulátor és a mobilkészülék között túl nagy a távolság. | <ul style="list-style-type: none"> ▶ Csökkentse a távolságot,  20.2. ▶ Ha az akkumulátort továbbra sem nem lehet a STIHL connected app-pal megtalálni: forduljon STIHL márkakereskedéshez. |

19.2 Terméktámogatás és segítség az alkalmazáshoz

Terméktámogatást és az alkalmazáshoz segítséget STIHL márkaszerviznél kaphat.

Kapcsolatfelvételi lehetőségeket és további tájékoztatást a <https://support.stihl.com> vagy a www.stihl.com címen talál.

20 Műszaki adatok

20.1 KombiMotor STIHL KMA 135 R

- Engedélyezett akkumulátorok:
 - STIHL AP
 - STIHL AR
- Súly KombiSzerszám nélkül: 3,4 kg
- Elektromos védelmi fokozat: IPX4 (freccsenő víz elleni védelem minden oldalról)

A működési időről bővebben a www.stihl.com/battery-life oldalon tájékozódhat.

20.2 STIHL AP akkumulátor

- Akkumulátoros technológia: Lítiumionos
- Feszültség: 36 V
- Kapacitás Ah-ban: lásd a teljesítménytáblát

- Energiatartalom Wh-ban: lásd a teljesítménytáblát
- Súly kg-ban: lásd a teljesítménytáblát
- Bluetooth®-os rádióinterfész (csak a  szimbólummal ellátott akkumulátorok esetén):
 - Adatkapcsolat: Bluetooth® 5.1. A mobil eszköznek kompatibilisnek kell lennie Bluetooth® Low Energy 5.0-val és támogatnia kell a Generic Access Profile (GAP)-t.
 - Frekvenciasáv: ISM sáv 2,4 GHz
 - Max. sugárzott átviteli teljesítmény: 1 mW
 - Hatósugár: kb. 10 m. A hatósugár a környezeti feltételektől és a mobil eszköz tulajdonságaitól függ. A hatósugár a külső körülményektől függően, az alkalmazott vevőkészüléket is beleértve, erősen változó lehet. Zárt helyiségekben és fém akadályok (például falak, polcok, bőröndök) miatt a hatósugár jelentősen gyengébb lehet.
 - A mobilkészülék operációs rendszerével szemben támasztott követelmények: Android vagy iOS (az aktuális verzió vagy újabb)

20.3 Hőmérsékleti határértékek



FIGYELMEZTETÉS

- Az akkumulátor nincs védve az összes környezeti hatás ellen. Amennyiben az akkumulátort kitesszük bizonyos környezeti hatásoknak, az akkumulátor tüzet foghat vagy felrobbanhat. Súlyos személyi sérülések és anyagi károk keletkezhetnek.
 - ▶ Ne töltsz az akkumulátort - 20 °C alatt vagy + 50 °C felett.
 - ▶ Ne használja a KombiMotort vagy az akkumulátort - 20 °C alatt vagy + 50 °C felett.
 - ▶ Ne tárolja a KombiMotort vagy az akkumulátort - 20 °C alatt vagy + 70 °C felett.

20.4 Ajánlott hőmérsékleti tartományok

A KombiMotor és az akkumulátor optimális teljesítményéért vegye figyelembe az alábbi hőmérsékleti tartományokat:

- Töltés: + 5 °C és + 40 °C között
- Használat: - 10 °C és + 40 °C között
- Tárolás: - 20 °C és + 50 °C között

Ha az akkumulátort a javasolt hőmérsékleti tartományokon kívül töltik, használják vagy tárolják, akkor csökkenhet a teljesítmény.

Ha az akkumulátor nedves vagy nedves, hagyja az akkumulátort legalább 48 órán át száradni + 15 °C felett és + 50 °C alatt, valamint 70 % alatti páratartalom mellett. A magasabb páratartalom meghosszabbíthatja a száradási időt.

20.5 Zaj- és rezgésértékek

A STIHL hallásvédő viselését javasolja.

A pontos zaj- és rezgésértékek a felszerelt KombiSzerszámotól függenek, és a KombiSzerszám használati utasításában le vannak írva.

- Zajszint L_{pA} az ISO 10517, ISO 11201, ISO 22868 szerint mérve: 74,2 dB(A) és 90,5 dB(A) között. A zajszint K értéke 2 dB(A).
- Zajteljesítményszint L_{WA} az ISO 3744, ISO 10517, ISO 22868 szerint mérve: 86 dB(A) és 104 dB(A) között. A zajteljesítményszint K értéke 2 dB(A).
- Rezgésérték a_{HV} az EN 50636-2-91, EN 50636-2-92, EN 50636-2-100, ISO 20643, ISO 22867 szerint mérve
 - Kezelőfogantyú: 1,9 m/s² és 3,7 m/s² között. A rezgésérték K-értéke 2,0 m/s².
 - Körfogantyú: 1,6 m/s² és 5,0 m/s² között. A rezgésérték K-értéke 2 m/s².

A megadott rezgési értékeket szabványos vizsgálati eljárás szerint mérték, és az elektromos készülékek összehasonlításához lehet őket felhasználni. A ténylegesen fellépő vibrációs értékek eltérhetnek a megadott értékektől, az alkalmazás módjától függően. A megadott rezgési értékeket a rezgési terhelés első felmérésehez lehet használni. A tényleges rezgési terhelést fel kell becsülni. Ilyenkor azt az időt is figyelembe kell venni, amikor az elektromos készülék nem működik, továbbá azt az időt is, amikor az bekapcsolt állapotban van, de terhelés nélkül működik.

A 2002/44/EK irányelv munkaadókra vonatkozó rezgéssel kapcsolatos előírásainak betartásáról szóló információk a www.stihl.com/vib webhelyen található.

20.6 REACH

A REACH megnevezés az Európai Unió által meghatározott előírás a kémiai anyagok regisztrálásához, értékeléséhez és engedélyezéséhez.

A REACH rendelet betartásához szükséges információkról a www.stihl.com/reach oldalon tájékozódhat.

21 Kombinációk KombiSzerszámokkal

21.1 Felszerelhető KombiSzerszámok

Az alábbi KombiSzerszámokat szabad felszerelni:

- STIHL BG-KM: Fúvóberendezés
- STIHL BF-KM: Talajmaró
- STIHL FCB-KM: Szegélyvágó
- STIHL FCS-KM: Szegélyvágó
- STIHL FH-KM 145°: Bozótívágó
- STIHL FS-KM: Motoros kasza
 - A STIHL FS-KM KombiSzerszámot csak a megadott kombinációkban használja, 21.2.
 - A felszerelt vágószerszámotól függően a STIHL FS-KM KombiSzerszámot csak felszerelt előtolási korlátozóval használja, 8.2.
- STIHL HL-KM 0°: Sövényvágó
- STIHL HL-KM 145°: Sövényvágó
- STIHL HT-KM: Magassági ágnyeső
- STIHL KB-KM: Kefehenger
- STIHL KW-KM: Sepröhenger
- STIHL RG-KM: Gyomeltávolító

- A STIHL RG-KM KombiSzerszámot csak felszerelt előlétési korlátozóval használja,  8.2.

- STIHL SP-KM: Speciális aratószerszám

21.2 STIHL FS-KM: Kombinációk vágószerszámokból, védőkből és hordozórendszerekből

A KombiMotor a STIHL FS-KM modellel együtt az alábbi vágószerszámokat képes használni:

| Vágószerszám | Védő | Előlétési korlátozó a KombiMotoron | Hordozórendszer |
|---|--|--|--|
| <ul style="list-style-type: none"> – Nyírófej PolyCut 18-2 (Ø 335 mm) – Nyírófej PolyCut 28-2 (Ø 365 mm) Nyírófej, 2,4 mm átmérőjű „kerek, csendes” damillal: <ul style="list-style-type: none"> – Nyírófej AutoCut 27-2 – Nyírófej AutoCut C 26-2 – Nyírófej DuroCut 20-2 – Nyírófej FixCut 31-2 – Nyírófej SuperCut 20-2 Nyírófej, 2,7 mm átmérőjű „kerek, csendes” damillal: <ul style="list-style-type: none"> – Nyírófej AutoCut 36-2 – Nyírófej TrimCut C 32-2 | <ul style="list-style-type: none"> – Nyírófejekhez való védő (Ø 420 mm) – Univerzális védő köténnyel és hosszító-késsel (Ø 420 mm) | <ul style="list-style-type: none"> – opcionális | <ul style="list-style-type: none"> – Egyvállas heveder – Kettős vállheveder – Akkumulátor STIHL AR, a párnabetéttel együtt – Akkumulátorszíj rászerezelt „Csatlakozóvezetékes AP övtáskával”, az egyvállas hevederrel együtt – Akkumulátorszíj hevederrel és rászerezelt „Csatlakozóvezetékes AP övtáskával”, a párnabetéttel együtt – Hordozórendszer beépített „Csatlakozóvezetékes AP övtáskával”, a párnabetéttel együtt |
| <ul style="list-style-type: none"> – Fűvágólap 230-2 (Ø 230 mm) – Fűvágólap 230-4 (Ø 230 mm) – Fűvágólap 230-8 (Ø 230 mm) – Fűvágólap 250-32 (Ø 250 mm) – Fűvágólap 260-2 (Ø 260 mm) | <ul style="list-style-type: none"> – Univerzális védő, kötény nélkül (Ø 420 mm) | <ul style="list-style-type: none"> – előírva | |
| <ul style="list-style-type: none"> – Bozótívágó kés 250-3 (Ø 250 mm) | | | |

22 Hordozórendszer-kombinációk

22.1 Hordozórendszer-kombinációk

A használatra engedélyezett hordozórendszereket itt ismertetjük:



STIHL AR akkumulátor a párnabetéttel együtt



Akkumulátorszíj rászerezelt „Csatlakozóvezetékes AP övtáskával”, az egyvállas hevederrel együtt



Akkumulátorszíj hevederrel és rászerezelt „Csatlakozóvezetékes AP övtáskával”, a párnabetéttel együtt



Hordozórendszer beépített „Csatlakozóvezetékes AP övtáskával”, a párnabetéttel együtt

23 Pótalkatrészek és tartozékok

23.1 Pótalkatrészek és tartozékok

STIHL  Ezek a szimbólumok eredeti STIHL pótalkatrészeket és eredeti STIHL tartozékokat jelölnek.

A STIHL eredeti STIHL pótalkatrészek és eredeti STIHL tartozékok használatát ajánlja.

A STIHL a folyamatos piacfigyelés ellenére sem tudja megítélni más gyártók pótalkatrészeit és tartozékait megbízhatóság, biztonság és alkalmasság tekintetében, valamint a STIHL nem tud azok alkalmazásáért felelősséget vállalni.

Eredeti STIHL pótalkatrészek és eredeti STIHL tartozékok STIHL márkakereskedésben kaphatók.

24 Ártalmatlanítás

24.1 A KombiMotor és az akkumulátor kezelése hulladékként

A hulladékkezeléssel kapcsolatos információk a helyi hatóságoknál vagy STIHL márkaszervizben beszerezhetők.

A szakszerűtlen ártalmatlanítás károsíthatja az egészséget és megterhelheti a környezetet.

- ▶ A STIHL termékeket a csomagolással együtt vigye el újrahasznosítás céljából egy megfelelő gyűjtőhelyre a helyi előírásoknak megfelelően.
- ▶ Tilos a háztartási szemétként kidobni.

25 EK Megfelelőségi nyilatkozat

25.1 KombiMotor STIHL KMA 135 R

ANDREAS STIHL AG & Co. KG
Badstraße 115
D-71336 Waiblingen

Németország

teljes felelőssége tudatában nyilatkozik, hogy a

- Kivétel: Akkumulátoros KombiMotor
- Gyártó márkaneve: STIHL
- Típus: KMA 135 R
- Sorozatszám: FA02

megfelel a 2011/65/EU, 2006/42/EK, 2014/30/EU und 2000/14/EK irányelvek vonatkozó rendelkezéseinek, tervezése és kivitelezése pedig összhangban áll az alábbi szabványok gyártás időpontjában érvényes verzióival, a jelen használati utasításban megnevezett Kombi-Szerszámokéival együtt: EN 55014-1, EN 55014-2, EN 62233, EN 60335-1, EN 62841-1 EN 62841-4-2 és EN ISO 12100, az EN 60335-2-72, EN 50636-2-91, ISO 11806-1, EN 50636-2-92, EN 50636-2-100, ISO 11680-1, EN 62841-4-1 és IEC 62841-4-4 szabvány figyelembe vételével.

A jelen használati utasításban ismertetett Kombi-Motort csak egy, a jelen használati utasításban megnevezett KombiSzerszámmal együtt szabad üzembe helyezni.

A műszaki dokumentációt az ANDREAS STIHL AG & Co. KG Produktzulassung részlege őrzi.

A gyártási év, a gyártó ország és a gép száma a KombiMotoron van feltüntetve.

Waiblingen, 2024. 01. 23.

ANDREAS STIHL AG & Co. KG

nevében 

Robert Olma, Vice President, Regulatory Affairs & Global Governmental Relations

26 Címek

www.stihl.com

27 Általános biztonsági előírások az elektromos szerszámokhoz

27.1 Bevezető

Ez a fejezet a motoros meghajtású, elektromos kéziszerszámokra vonatkozó EN/IEC 62841 európai szabvány általános biztonsági előírásait ismereti.

A STIHL számára előírás, hogy a szövegeket kinyomtassa.

Az „Elektromos biztonság” című fejezetben az áramütés elkerülésére vonatkozóan közölt biztonsági előírások nem alkalmazhatók akkumulátoros üzemű STIHL termékekre.



FIGYELMEZTETÉS

- **Olvassa el az összes biztonsági előírást, utasítást, ábrát és műszaki adatot, amelyekkel ezt az elektromos kéziszerszámot ellátták.** Ha nem tartja be az alábbi utasításokat, annak áramütés, égési sérülés és/vagy súlyos sérülés lehet a következménye. **Őrizze meg az összes biztonsági előírást és utasítást a későbbi használatához.**

A biztonsági előírásokban használt „elektromos szerszám” megjelölés egyaránt vonatkozik a hálózati árammal működtetett (hálózati vezetékkel rendelkező), valamint az akkumulátorral működtetett (hálózati vezeték nélküli) elektromos szerszámokra.

27.2 Munkaterületi biztonság

- a) **A munkaterület legyen mindig tiszta és jól megvilágított.** A rendetlen vagy a meg nem világított munkaterület balesetveszélyes.
- b) **Az elektromos szerszámmal tilos robbanásveszélyes környezetben dolgozni, ahol éghető folyadék, gáz vagy por található.** Az elektromos szerszámok szikrákat keltenek,

amelyek lángra lobbanthatják a porokat vagy gőzöket.

- c) **Az elektromos szerszám használata közben tartsa távol a munkaterülettől gyerekeket és másokat.** Ha elterelik a figyelmét, elveszítheti az elektromos szerszám feletti uralmát.

27.3 Elektromos biztonság

- a) **Az elektromos szerszám csatlakozódugója legyen a hálózati konnektorba illő. Tilos a csatlakozódugót bármilyen módon megváltoztatni. Tilos adapter-csatlakozódugót használni a védőföldeléses elektromos szerszámokhoz.** Kisebb az áramütés veszélye, ha nem módosítja a csatlakozódugót és a megfelelő dugaszolóaljzatot.
- b) **Ne érjen hozzá földelt felületekhez, mint pl. csövek, fűtés, tűzhely és hűtőszekrény.** Nagyobb az áramütés veszélye, ha az Ön teste földelt.
- c) **Az elektromos szerszámot ne érje eső és nedvesség.** Növeli az az áramütés veszélyét, ha az elektromos szerszámba víz kerül.
- d) **Ne használja a csatlakozóvezetékét a rendeltetésétől eltérő célra. Soha ne használja a csatlakozóvezetékét hordozásra, húzásra vagy az elektromos szerszám dugaszának kihúzására. Tartsa távol a csatlakozóvezetékét melegtől, olajtól, éles szélektől, valamint mozgó alkatrészekről.** A sérült vagy az összegabalyodott csatlakozóvezeték növeli az áramütés veszélyét.
- e) **Ha az elektromos szerszámmal a szabadban dolgozik, csak olyan hosszabbító vezetékét alkalmazzon, amelynek használata a szabadban kifejezetten engedélyezett.** A szabadban történő használatra engedélyezett hosszabbító vezeték alkalmazása csökkenti az áramütés veszélyét.
- f) **Ha az elektromos szerszám működtetése nedves környezetben feltétlenül szükséges, használjon FI-relét (hibaáram-védőkapcsolót).** A FI-relé alkalmazása csökkenti az áramütés veszélyét.

27.4 Személyi biztonság

- a) **Figyelmesen dolgozzon, figyeljen arra, amit csinál, és körültekintően bánjon az elektromos szerszámmal. Tilos használni az elektromos szerszámot fáradtság esetén, valamint drogok, alkohol vagy gyógyszerek hatása alatt.** Az elektromos szerszám hasz-

nálata közbeni pillanatnyi figyelemkiesés is súlyos sérülésekkel járhat.

- b) **Mindig viseljen egyéni védőfelszerelést, és mindig hordjon védőszemüveget.** Az elektromos szerszám fajtájától és alkalmazásától függő személyi védőfelszerelés, úgymint a porvédő maszk, csúszásmentes biztonsági cipő, védősisak vagy zajvédő viselése, csökkenti a sérülések veszélyét.
- c) **Kerülje el a véletlenszerű üzembe helyezést. Győződjön meg arról, hogy az elektromos szerszám kikapcsolt állapotban van, mielőtt az áramellátáshoz és/vagy az akkumulátorhoz csatlakoztatja, felveszi vagy viszi.** Ha az elektromos szerszám vitelekor az ujjja a kapcsolón van, vagy ha az elektromos szerszámot bekapcsolt állapotban csatlakoztatja az áramellátáshoz, könnyen baleset történhet.
- d) **Az elektromos szerszám bekapcsolása előtt távolítsa el a beállításához szükséges szerszámokat és villáskulcsokat.** Az elektromos szerszám forgó alkatrészén lévő szerszám vagy kulcs sérülést okozhat.
- e) **Kerülje a rendellenes testtartást. Ügyeljen a szilárd álláshelyzetre, és mindig tartsa meg egyensúlyát.** Ezáltal váratlan helyzet esetén is biztosabban meg tudja tartani az elektromos szerszámot.
- f) **Viseljen megfelelő ruházatot. Tilos a bő ruházat és ékszerek viselése. Haját és ruházatát tartsa távol a mozgó alkatrészekről.** A laza ruházat, az ékszer vagy a hosszú haj beleakadhat a mozgó alkatrészekbe.
- g) **Amennyiben lehetőség van porelszívó- és -felfogó berendezések felszerelésére, ezeket csatlakoztassa és használja helyesen.** A porelszívó adapter alkalmazása csökkenti a por általi veszélyeztetést.
- h) **Ne adja át magát hamis biztonságérzetnek és ne hagyja figyelmen kívül az elektromos szerszámokra vonatkozó biztonsági előírásokat, még akkor sem, ha már úgy érzi, többszöri használat után már kellően jártas az elektromos szerszám kezelését illetően.** A figyelmetlen használat a másodperc tört része alatt súlyos sérülésekhez vezethet.

27.5 Az elektromos szerszám használata és kezelése

- a) **Ne terhelje túl az elektromos szerszámot. A munkavégzéshez használja az ahhoz legjobban illő elektromos szerszámot. A megfelelő elektromos szerszámmal a meghatározott**

teljesítménytartományon belül sokkal jobban és biztonságosabban végezheti a munkáját.

- b) **Tilos használni olyan elektromos szerszámot, amelynek rossz a kapcsolója.** Az olyan elektromos szerszám, amely nem kapcsolható be vagy ki, veszélyes, ezért meg kell javítani.
- c) **Húzza ki a csatlakozódugót a hálózati csatlakozóaljzatból, és/vagy távolítsa el a levehető akkumulátort, mielőtt gépbeállítást végezne, munkaeszközrészeket cserélné vagy az elektromos szerszámot eltenné.** Ezzel az óvintézkedéssel megakadályozza az elektromos szerszám véletlen beindulását.
- d) **Az elektromos szerszámot olyan helyen tárolja, ahol gyermekek nem férhetnek hozzá. Ne használja olyan személy az elektromos szerszámot, aki nem ismeri a használatát vagy nem olvasta el a használati utasítást.** Az elektromos szerszám használata nagyon veszélyes, ha azt tapasztalatlan személy használja.
- e) **Gondosan tartsa karban az elektromos szerszámokat és a munkaeszközt.** Ellenőrizze le, hogy a mozgó alkatrészek kifogástalanul működnek, nem akadnak, az alkatrészek nem törtek vagy sérültek, mert ezek hátrányosan befolyásolják az elektromos szerszám működését. **A sérült alkatrészeket az elektromos szerszám használata előtt javíttassa meg.** Sok balesetet okoznak a rosszul karbantartott elektromos szerszámok.
- f) **A vágószerszámokat tartsa éles és tiszta állapotban.** Az éles vágóélű, gondosan ápolott vágószerszámok kevésbé szorulnak be, és könnyebben irányíthatóak.
- g) **Az elektromos szerszámot, a munkaeszközt, munkaeszközöket stb. kizárólag ezeknek az utasításoknak megfelelően használja.** Vegye figyelembe emellett a munkafeltételeket és az elvégzendő munkálatot is. Veszélyes helyzeteket okozhat, ha az elektromos szerszámot nem a rendeltetése szerinti célra használja.
- h) **Tartsa mindig szárazon, tisztán, olaj- és zsírmentesen a markolatokat és a fogantyúfelületeket.** A csúszós markolatok és fogantyúfelületek nem teszik lehetővé az elektromos szerszám biztonságos kezelését és irányítását az előre nem látható situációkban.

27.6 Az akkumulátoros szerszám használata és kezelése

- a) **Csak a gyártó által ajánlott töltő készülékkel töltsen fel az akkumulátort.** Egy olyan töltő készülék esetében, amelyik csak bizonyos akkumulátor fajtákhoz használható, fennáll a tűzveszély, amennyiben más fajta akkumulátort töltenek fel vele.
- b) **Az elektromos szerszámokban csak az arra célra szánt akkumulátorokat használja.** Más akkumulátorok használata sérülést és tüzet okozhat.
- c) **A használaton kívüli akkumulátort tartsa távol az irodai gémkapcsoktól, érméktől, szegektől, csavaroktól és más olyan kisméretű fém tárgyaktól, amelyek az érintkezők rövidzárlatát okozhatják.** Az akkumulátor érintkezők közötti rövidzárlat égési sérülést, vagy tüzet okozhat.
- d) **Hibás használat során az akkumulátorból kifolyhat a benne lévő folyadék. Ne érjen önhöz a folyadék. Ha véletlenül érintkezett vele, öblítse le vízzel. Ha a folyadék a szemébe kerül, a kimosáson kívül haladéktalanul forduljon orvoshoz.** A kifolyó akkumulátor folyadék bőrpírt, vagy égést is okozhat.
- e) **Ne használjon sérült vagy módosított akkumulátort.** A sérült vagy módosított akkumulátorok előre nem látható módon viselkedhetnek és tűz-, robbanás- vagy sérülésveszélyhez vezethetnek.
- f) **Soha ne tegyen ki akkumulátort tűznek vagy túl magas hőmérsékletnek.** A tűz, vagy a 130 °C (265 °F) feletti hőmérséklet robbanást idézhet elő.
- g) **Kövessen a töltésre vonatkozó összes előírást és soha ne töltsen az akkumulátort vagy az akkumulátoros szerszámot az üzemeltetési útmutatóban meghatározott hőmérsékleti tartományon kívül.** A hibás, vagy az engedélyezett hőmérsékleti tartományon kívüli töltés az akkumulátor károsodásához és a tűzveszély növekedéséhez vezethet.

27.7 Szerviz

- a) **Az elektromos szerszámokat csakis szakképzett szakemberekkel és csakis eredeti alkatrészeket felhasználva javíttassuk meg.** Ezáltal biztosított az, hogy az elektromos szerszám használata továbbra is biztonságos marad.
- b) **Sérült akkumulátorok karbantartása, javítása tilos!** Az akkumulátorok karbantartását, javí-

tását kizárólag a gyártó, vagy a gyártó által felhatalmazott ügyfélszolgálatok végezhetik.

27.8 Sövénynyírókra vonatkozó biztonsági előírások

Sövénynyírókra vonatkozó általános biztonsági előírások

- Ne használja a sövénynyírót rossz időben, különösen akkor, ha zivatarveszély áll fenn.** Ez csökkenti a villámcsapás veszélyét.
- Tartsa távol az összes elektromos vezetékét a vágási területtől.** A vezetékek a bozótban és a bokrokban takarásban lehetnek, és véletlenül a kés beléjük vághat.
- Viseljen hallásvédőt.** A megfelelő egyéni védőfelszerelés csökkenti a halláskárosodás kockázatát.¹⁸
- Csak a sövényvágókat fogja meg a szigetelt markolatfelületeken, mivel a vágókés eltalálhatja a rejtett elektromos vezetékeket.** Ha a kések áramvezető vezetékkel érintkeznek, a berendezés fém alkatrészei feszültség alá kerülhetnek, ami áramütést okozhat.
- Minden testrészét tartsa távol a késtől. A forgó késekkel a levágott anyag eltávolítása tilos, és azzal a levágandó anyagot nem próbálja megfogni sem.** A kések a kapcsoló kikapcsolása után tovább forognak. Ha a sövénynyíró használatakor nem figyelünk, még ha csak egy pillanatra is, az súlyos baleseteket okozhat.
- Győződjön meg róla, hogy minden kapcsoló ki van kapcsolva, és az akkumulátor el van távolítva vagy le van választva, mielőtt eltávolítaná a beszerelt vágandó anyagot, vagy mielőtt a gépen karbantartást végezne.** Ha a becsípődött és az eltávolításakor a sövénynyíró váratlanul működésbe lép, az súlyos sérülésekhez vezethet.
- A sövénynyírót nyugalomban álló késsel, a fogantyúnál fogva vigye, közben vigyázzon, hogy ne működtesse a kapcsolót.** A sövénynyíró helyes hordozása csökkenti a véletlen bekapcsolás és az emiatt bekövetkező vágásos sérülés veszélyét.
- A sövénynyíró szállításakor valamint tárolásakor a burkolatot mindig húzza rá a késekre.** A sövénynyíró szakszerű kezelése csökkenti a kés által okozott sérülés veszélyét.

27.9 Nagyobb hatótávolságú sövénynyírókra vonatkozó kiegészítő biztonsági előírások

- A nagyobb hatótávolságú sövénynyíróval a fej felett végzett munkáknál viseljen fejdédőt.** A leeső levágott darabok súlyos sérüléseket okozhatnak.
- Mindig két kézzel kezelje a nagyobb hatótávolságú sövénynyírót.** Mindig két kézzel tartsa a nagyobb hatótávolságú sövénynyírót, nehogy elveszítse felette az uralmát.
- Csökkentse a halálos áramütés veszélyét azáltal, hogy a nagyobb hatótávolságú sövénynyírót soha nem használja elektromos vezetékek közelében.** Az áram alatt álló vezetékek érintése vagy a közelükben történő használat súlyos sérülésekhez, akár halálos áramütéshez vezethet.

27.10 Biztonsági utasítások fűnyírókhoz, aljnövényzet-tisztítókhöz és fűrészlapos aljnövényzet-tisztítókhöz

- Ne használja a gépet rossz időben, különösen akkor, ha zivatarveszély áll fenn.** Ez csökkenti a villámcsapás veszélyét.
- Alaposan vizsgálja meg a munkavégzési területet, vannak-e ott vadállatok.** A gép megsebesítheti a vadállatokat.
- Alaposan vizsgálja meg a munkavégzési területet, és távolítson el minden követ, ágat, drótot, csontot és más idegen testet.** A felrepített tárgyak sérüléseket okozhatnak.
- A gépek használata előtt ellenőrizze le, hogy a vágószerszám vagy a fűrészlap és a vágóegység nem sérült.** A sérült alkatrészek megnövelik a sérülésveszélyt.
- Kövesse a az alkalmazott szerszámok cseréjére vonatkozó utasításokat.** A nem megfelelően meghúzott fűrészlap anyák vagy csavarok vagy károsíthatják a fűrészlapot, vagy a fűrészlap meglazulását okozhatják.
- A vágószerszám névleges fordulatszámának legalább akkorának kell lennie, mint a gépen feltüntetett maximális fordulatszám.** A névleges sebességüknél gyorsabban forgó vágószerszámok eltörhetnek és szétrepülhetnek.
- Viseljen szem-, fejdédőt és védőkesztyűt.** A megfelelő egyéni védőfelszerelés csökkenti

¹⁸Hangnyomásszint > 85 dB(A)

- a repülő alkatrészek vagy a vágószállal vagy a fűrészlappal való véletlen érintkezés által okozott sérüléseket.
- h) **A gép üzemeltetésekor mindig csúszásgátló munkavédelmi lábbelit viseljen. Soha ne dolgozzon mezítláb vagy nyitott lábbeliben, szandálban.** Ezzel csökkenti a lábsérülés veszélyét, ha a forgó vágószállal vagy fűrészlappal érintkezne.
- i) **A gép üzemeltetésekor mindig munkavédelmi lábbelit viseljen. Soha ne dolgozzon mezítláb vagy nyitott lábbeliben, szandálban.** Ezzel csökkenti a lábsérülés veszélyét, ha a forgó vágószállal vagy fűrészlappal érintkezne.
- j) **A gép üzemeltetésekor mindig hosszú szárú nadrágot viseljen.** A csupasz bőr növeli a kidobott tárgyak okozta sérülés valószínűségét.
- k) **A közelben állókat a gép üzemeltetésekor tartsa távol.** A felrepitett tárgyak súlyos sérüléseket okozhatnak.
- l) **A gép üzemeltetésekor használja mindig mindkét kezét.** Mindig két kézzel tartsa a gépet, nehogy elveszítse felette az uralmát.
- m) **A gépet csak a szigetelt fogófelületeknél fogja meg, mert a vágószállal vagy a fűrészlap rejtett elektromos vezetékekbe vagy a saját hálózati kábelébe ütközhet.** Ha a vágószállal vagy a fűrészlap áramvezető vezetékkel érintkeznek, a berendezés fém alkatrészei feszültség alá kerülhetnek, ami áramütést okozhat.
- n) **Ügyeljen mindig a stabil álláshelyezetre, és csak talajon állva használja a gépet.** A csúszós talaj vagy instabil felület az egyensúly vagy a gép feletti uralom elvesztéséhez vezethet.
- o) **Ne működtesse a gépet túl meredek lejtőkön.** Ezzel csökkenti az irányítás elvesztésének, az elcsúszásnak és az elesésnek a veszélyét, ami sérüléseket okozhatnak.
- p) **Lejtőn végzett munka esetén ügyeljen a biztonságos állásra. Mindig a lejtőre merőlegesen végezze a munkát, és soha ne felfelé vagy lefelé, valamint legyen rendkívül óvatos a munkavégzés irányának megváltoztatásakor.** Ezzel csökkenti az irányítás elvesztésének, az elcsúszásnak és az elesésnek a veszélyét, ami sérüléseket okozhatnak.
- q) **Munka közben minden testrészét tartsa távol a vágószállalól vagy a fűrészlaptól. Mielőtt**
- bekapcsolja a gépet, győződjön meg arról, hogy a vágószállal vagy a fűrészlap nem ér hozzá semmihez. Ha a gép használatakor nem figyelünk, még ha csak egy pillanatra is, az sérüléseket okozhat Önnek vagy másoknak.
- r) **Ne működtesse a gépet csípőmagasság felett.** Ez segít elkerülni a véletlen érintkezést a vágószállal vagy a fűrészlappal és váratlan helyzetekben a gép jobb irányítását teszi lehetővé.
- s) **Feszülő bozótos és fás szárú növények vágásakor készüljön fel arra, hogy azok viszszaugorhatnak.** Ahogy a farostok ellazulnak, a bozót vagy fás szárú növény eltalálhatja a kezelőt és/vagy iránythatatlanná teheti a gépet.
- t) **Különös óvatossággal járjon el az aljnövényzet és a facsemetek vágása során.** A vékony anyag beakadhat a fűrészlapba és Önhöz csapódhat, vagy kibillentheti Önt egyensúlyából.
- u) **Tartsa a gépet ellenőrzés alatt, és ne érintse meg a fűrészlapokat vagy más veszélyes alkatrészeket, amíg azok mozgásban vannak.** Ez csökkenti a mozgó alkatrészek okozta sérülések kockázatát.
- v) **A gépet kikapcsolva és a testétől távol vigye.** A gép szakszerű kezelése csökkenti a forgó fűrészlappal való véletlen érintkezés valószínűségét.
- w) **A gép szállításkor vagy tároláskor mindig tegye a fém fűrészlapra a védősapkát.** A gép szakszerű kezelése csökkenti a fűrészlappal való véletlen érintkezés valószínűségét.
- x) **Csak a gyártó által meghatározott csereszálakat, vágófejeket és fűrészlapokat használja.** A nem megfelelő pótalkatrészek növelhetik a törés és a sérülés kockázatát.
- y) **Mielőtt eltávolítaná a beszorult anyagot vagy karbantartást végezze a gépen, győződjön meg róla, hogy a kapcsoló ki van kapcsolva, és az akkumulátor el van távolítva.** Ha a becsípődött anyag eltávolításakor a gép váratlanul működésbe lép, az súlyos sérülésekhez vezethet.

27.11 Biztonsági előírások a visszarágással kapcsolatban

A visszarágás a gép hirtelen oldalirányú, előre vagy hátra mozgása, amely akkor fordulhat elő, ha a vágószerszám beszorul vagy beleakad egy

tárgyba, például egy fiatal fába vagy tuskóba. Ez olyan heves lehet, hogy a gépet és/vagy a kezelőt bármilyen irányba kilöki, ami végső soron a gép feletti uralom elvesztéséhez vezethet.

A visszarúgás és az azzal kapcsolatos veszélyek az alábbiakban ismertetett megfelelő óvintézkedésekkel elkerülhetők.

- a) **Szorosan fogja a gépet mindkét kezével, és karmait olyan pozícióban tartsa, amelyben elháríthatja a visszacsapódási erőhatásokat. Tartózkodjon a géptől balra.** A visszarúgás növelheti a sérülés kockázatát a gép váratlan mozgása miatt. A kezelő megfelelő óvintézkedések megtételével uralhatja a visszarúgási erőket.
- b) **Ha a fűrészlap megszorul vagy Ön megszakítja a munkát akkor, kapcsolja ki a gépet és tartsa azt nyugodtan az anyagban, amíg a fűrészlap teljesen le nem áll. Ha a fűrészlap elakadt, soha ne próbálja meg eltávolítani a gépet az anyagtól vagy hátrahúzni, miközben a fűrészlap mozog; ellenkező esetben visszarúgás léphet fel.** Derítse ki és szüntesse meg a fűrészlap elakadásának okát.
- c) **Ne használjon életlen vagy sérült vágótárcsát. Ne használjon sérült vagy életlen fűrészlapot.** Az életlen vagy sérült fűrészlapok növelik az elakadás vagy a tárgyakra való beakadás kockázatát, és visszarúgást okozhatnak.
- d) **Mindig biztosítson jó rálátást a vágandó anyagra.** A visszarúgás valószínűbb azokon a területeken, ahol nehezen látható a vágott anyag.
- e) **Kapcsolja ki a gépet, ha a munka során egy másik személy közeledik.** Visszarúgás esetén a forgó fűrészlap könnyebben eltalálhatja és megsebesítheti a másik személyt.

Índice

| | | |
|---|---|-----|
| 1 | Prefácio..... | 188 |
| 2 | Informações relativas a este manual de instruções..... | 189 |
| 3 | Vista geral..... | 189 |
| 4 | Indicações de segurança | 190 |
| 5 | Tomar o KombiMotor operacional..... | 195 |
| 6 | Carregamento da bateria e LEDs..... | 195 |
| 7 | Ativar e desativar a interface sem fios Bluetooth®..... | 196 |
| 8 | Montar o KombiMotor..... | 196 |
| 9 | Ajustar o KombiMotor ao utilizador..... | 197 |

| | | |
|----|---|-----|
| 10 | Colocação e remoção da bateria..... | 197 |
| 11 | Ligar e desligar o KombiMotor..... | 197 |
| 12 | Verificar o KombiMotor e a bateria..... | 198 |
| 13 | Trabalhar com o KombiMotor..... | 198 |
| 14 | Após o trabalho..... | 199 |
| 15 | Transporte..... | 199 |
| 16 | Armazenamento..... | 199 |
| 17 | Limpeza..... | 200 |
| 18 | Manutenção e reparação..... | 200 |
| 19 | Eliminação de avarias..... | 201 |
| 20 | Dados técnicos..... | 202 |
| 21 | Combinações com KombiFerramentas...203 | |
| 22 | Combinações de sistemas de suporte....204 | |
| 23 | Peças de reposição e acessórios..... | 204 |
| 24 | Eliminar..... | 205 |
| 25 | Declaração de conformidade CE..... | 205 |
| 26 | Endereços..... | 205 |
| 27 | Indicações de segurança gerais para ferramentas eléctricas..... | 205 |

1 Prefácio

Estimados clientes,

ficamos muito satisfeitos pelo facto de ter escolhido a STIHL. Desenvolvemos e fabricamos os nossos produtos com a máxima qualidade e de acordo com as necessidades dos nossos clientes. Por isso, os produtos oferecem uma elevada fiabilidade mesmo sob condições de esforço extremo.

Também na assistência a STIHL é uma marca de excelência. O nosso revendedor autorizado garante aconselhamento e formação competente, e um acompanhamento técnico aprofundado.

STIHL apoia explicitamente uma gestão sustentável e responsável dos recursos naturais. Este manual de instruções pretende ajudá-lo a utilizar o seu produto STIHL de forma segura e respeitadora do ambiente durante um longo período de tempo.

Agradecemos a sua confiança e esperamos que aprecie o seu produto STIHL.



Dr. Nikolas Stihl

IMPORTANTE! LER E GUARDAR ANTES DA UTILIZAÇÃO.

2 Informações relativas a este manual de instruções

2.1 Documentos aplicáveis

Aplicam-se as prescrições de segurança locais.

- ▶ Além deste manual de instruções, devem ser lidos, compreendidos e guardados os seguintes documentos:
 - Manual de instruções da KombiFerramenta STIHL utilizada
 - Manual de instruções e embalagem da ferramenta de corte utilizada
 - Manual de instruções do sistema de suporte usado
 - Manual de instruções da bateria STIHL AR
 - Manual de instruções da "Bolsa de cintura AP com linha de conexão"
 - Instruções de segurança da bateria STIHL AP
 - Manual de instruções dos carregadores STIHL AL 101, 301, 301-4, 500
 - Informações de segurança sobre baterias e produtos com bateria integrada STIHL: www.stihl.com/safety-data-sheets

Para mais informações sobre STIHL connected, produtos compatíveis e perguntas frequentes consulte a página www.connect.stihl.com ou contacte um concessionário especializado da STIHL.

A marca nominativa e os símbolos gráficos (logótipos) Bluetooth® são marcas registadas e propriedade da Bluetooth SIG, Inc. Qualquer utilização desta marca nominativa e/ou destes símbolos gráficos pela STIHL é realizada sob licença.

As baterias com  estão equipadas com uma interface sem fios Bluetooth®. Devem ser consideradas as restrições operacionais de certos locais (por exemplo, em aviões ou hospitais).

2.2 Identificação das advertências no texto

ATENÇÃO

- A indicação chama a atenção para perigos que podem provocar ferimentos graves ou a morte.
 - ▶ As medidas mencionadas podem evitar ferimentos graves ou a morte.

AVISO

- A indicação chama a atenção para perigos que podem provocar danos materiais.
 - ▶ As medidas mencionadas podem evitar danos materiais.

2.3 Símbolos no texto



Este símbolo faz referência a um capítulo deste manual de instruções.

3 Vista geral

3.1 KombiMotor e bateria

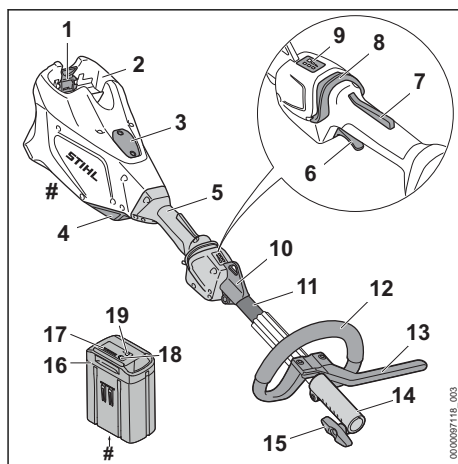

1 Alavanca de bloqueio

A alavanca de bloqueio mantém a bateria no compartimento da bateria.

2 Compartimento da bateria

O compartimento da bateria aloja a bateria.

3 Cobertura¹⁹

A cobertura destina-se a ser um espaço reservado para o Smart Connector 2 A.

4 Filtro de ar

O filtro de ar filtra o ar aspirado pelo motor.

5 Cabo de operação

O cabo de operação destina-se a operar, segurar e conduzir o KombiMotor.

6 Alavanca de comando

A alavanca de comando liga e desliga o KombiMotor.

7 Bloqueio da alavanca de comando

O bloqueio da alavanca de comando bloqueia a alavanca de comando.

8 Corrediça de desbloqueio

A corrediça de desbloqueio destina-se à ligação do KombiMotor e ao ajuste do nível de potência.

9 LEDs

Os LEDs indicam o nível de potência selecionado.

10 Olhal de suporte

O olhal de suporte serve para pendurar o sistema de suporte.

11 Cabo

A haste une todos os componentes.

12 Pega em arco

A pega em arco destina-se a segurar e conduzir o KombiMotor.

13 Limitador de passo

O limitador de passo limita a distância entre a perna do utilizador e uma ferramenta de corte metálica.

14 Manga do acoplamento

A manga do acoplamento liga o KombiMotor a uma KombiFerramenta.

15 Parafuso com pega

O parafuso com pega aperta a KombiFerramenta na haste.

16 Bateria

A bateria fornece energia ao KombiMotor.

17 LEDs

Os LEDs mostram o nível de carga da bateria e indicam falhas.

18 Tecla de pressão

A tecla de pressão ativa os LEDs na bateria. Ela ativa e desativa a interface sem fios Bluetooth® (se existir).

19 LED "BLUETOOTH®" (só para baterias com

O LED indica a ativação e desativação da interface sem fios Bluetooth®.

Placa de identificação com o número da máquina**3.2 Símbolos**

Os símbolos podem estar presentes no KombiMotor e na bateria e têm o seguinte significado:



1 LED acende-se a vermelho. A bateria está demasiado quente ou demasiado fria.



4 LEDs piscam a vermelho. Existe uma falha na bateria.



Empurrar a corrediça de desbloqueio para a frente para ligar o KombiMotor e ajustar os níveis de potência.



Este símbolo identifica a corrediça de desbloqueio.



L_{WA} Nível de potência sonora garantido segundo a Diretiva 2000/14/CE em dB(A) para tornar equiparáveis as emissões de ruído de produtos.



A bateria tem uma interface sem fios Bluetooth® e pode ser ligada à aplicação STIHL connected.



A indicação ao lado do símbolo chama a atenção para o conteúdo energético da bateria de acordo com a especificação do fabricante das células da bateria. O conteúdo energético disponível durante a utilização é menor.



Não eliminar o produto juntamente com o lixo doméstico.

4 Indicações de segurança**4.1 Símbolos de aviso**

Os símbolos de aviso presentes no KombiMotor ou na bateria têm o seguinte significado:

Seguir as instruções de segurança e as respetivas medidas a tomar.



¹⁹A tampa faz parte da caixa do motor. Retirar a cobertura apenas para instalar um Smart Connector 2 A e guardá-la em segurança para posterior reinstalação. Utilizar sempre o KombiMotor com a cobertura ou o Smart Connector 2 A instalados.



Ler, compreender e guardar o manual de instruções.



Retirar a bateria durante pausas no trabalho e durante o transporte, o armazenamento, a manutenção ou a reparação.



Manter uma distância de segurança.



Proteger a bateria do calor e do fogo.



Não mergulhar a bateria em líquidos.

4.2 Utilização prevista

O KombiMotor STIHL KMA 135 R destina-se ao acionamento do diferentes KombiFerramentas da STIHL.

O KombiMotor pode ser usado à chuva.

O KombiMotor é alimentado por uma bateria STIHL AP ou uma bateria STIHL AR.

Em combinação com a aplicação STIHL connected, a bateria com  permite a personalização e a transmissão de informações sobre a bateria com base na tecnologia Bluetooth®.

⚠ ATENÇÃO

- Baterias não autorizadas pela STIHL para o KombiMotor podem provocar incêndios e explosões. As pessoas podem sofrer ferimentos graves ou fatais e podem ocorrer danos materiais.
 - ▶ Usar o KombiMotor com uma bateria STIHL AP ou uma bateria STIHL AR.
- Caso o KombiMotor ou a bateria não seja usado conforme o previsto, podem ocorrer ferimentos graves ou mortais em pessoas e danos materiais.
 - ▶ Usar o KombiMotor conforme descrito neste manual de instruções.
 - ▶ Usar a bateria apenas da forma descrita neste manual de instruções, no manual de instruções da bateria STIHL AR, na aplicação STIHL connected e em www.connect.stihl.com.

4.3 Requisitos ao nível do utilizador

⚠ ATENÇÃO

- Utilizadores sem formação não conseguem identificar nem avaliar os perigos do KombiMotor e da bateria. O utilizador ou outras pessoas podem ferir-se com gravidade ou perder a vida.



- ▶ Ler, compreender e guardar o manual de instruções.

- ▶ Caso o KombiMotor ou a bateria seja entregue a uma outra pessoa: entregar o manual de instruções.

- ▶ Certifique-se de que o utilizador cumpre os seguintes requisitos:

- O utilizador está descansado.
- O utilizador está fisicamente, mentalmente e psicologicamente apto para operar e trabalhar com o KombiMotor ou a bateria. Caso o utilizador apresente capacidades físicas, sensoriais ou mentais limitadas para tal, o utilizador apenas poderá trabalhar com o aparelho sob supervisão ou de acordo com as indicações de uma pessoa responsável.
- O utilizador consegue identificar e avaliar os riscos do KombiMotor e da bateria.
- O utilizador é maior de idade ou o utilizador é devidamente formado numa atividade sob supervisão, de acordo com a regulamentação nacional.
- O utilizador recebeu uma formação de um revendedor especializado da STIHL ou de uma pessoa tecnicamente competente, antes de ter trabalhado pela primeira vez com o KombiMotor.
- O utilizador não pode estar sob a influência de álcool, medicamentos ou drogas.
- ▶ Caso existam dúvidas: consultar um revendedor especializado da STIHL.

4.4 Vestuário e equipamento

⚠ ATENÇÃO

- Durante o trabalho, cabelos compridos correm o risco de serem puxados pelo KombiMotor. O utilizador pode ser ferido com gravidade.
 - ▶ Prender os cabelos compridos e certificar-se de que ficam presos acima dos ombros.

- Objetos em queda podem provocar ferimentos na cabeça.
 - ▶ Caso possam cair objetos durante o trabalho: Usar capacete de proteção.
- Durante o trabalho pode levantar-se poeira. A poeira inalada pode prejudicar a saúde e provocar reações alérgicas.
 - ▶ Caso se levante poeira: Usar uma máscara de proteção contra poeira.
- Vestuário desadequado pode prender-se em madeira, mato e no KombiMotor. Utilizadores sem vestuário adequado estão sujeitos a ferimentos graves.
 - ▶ Usar vestuário justo ao corpo.
 - ▶ Não usar cachecol/lenço nem adornos.
- O utilizador pode escorregar caso use calçado desadequado. O utilizador pode ferir-se.
 - ▶ Usar calçado fechado e resistente com solas antiderrapantes.

4.5 Zona de trabalho e meio circundante

4.5.1 KombiMotor

▲ ATENÇÃO

- Pessoas não envolvidas, crianças e animais não conseguem identificar nem avaliar os riscos do KombiMotor. Pessoas não envolvidas, crianças e animais podem ferir-se com gravidade.
 - ▶ Mantenha as pessoas que não estejam envolvidas na atividade, crianças e animais afastados da área de trabalho.
 - ▶ Não deixar o KombiMotor sem supervisão.
 - ▶ Assegurar que as crianças não conseguem brincar com o KombiMotor.
- Os componentes elétricos do KombiMotor podem gerar faíscas. As faíscas podem provocar incêndios e explosões em ambientes facilmente inflamáveis ou explosivos. As pessoas podem sofrer ferimentos graves ou fatais e podem ocorrer danos materiais.
 - ▶ Não trabalhar em ambientes facilmente inflamáveis e explosivos.

4.5.2 Bateria

▲ ATENÇÃO

- Pessoas não envolvidas, crianças e animais não conseguem identificar nem avaliar os riscos da bateria. Pessoas não envolvidas, crianças e animais podem ferir-se com gravidade.
 - ▶ Manter pessoas não envolvidas, crianças e animais afastados.
 - ▶ Não deixar a bateria sem supervisão.

- ▶ Assegurar que as crianças não conseguem brincar com a bateria.
- A bateria não está protegida contra todas as influências ambientais. A bateria pode incendiar-se, explodir ou ficar danificada de forma irreparável caso seja sujeita a determinadas influências ambientais. As pessoas podem sofrer ferimentos graves e podem ocorrer danos materiais.



- ▶ Proteger a bateria do calor e do fogo.
- ▶ Não atirar a bateria para o fogo.

- ▶ Não carregar, usar nem guardar a bateria fora dos limites de temperatura indicados,  20.3.



- ▶ Não mergulhar a bateria em líquidos.

- ▶ Manter a bateria afastada de peças metálicas pequenas.
- ▶ Não sujeitar a bateria a uma pressão elevada.
- ▶ Não expor a bateria a micro-ondas.
- ▶ Proteger a bateria de produtos químicos e sais.

4.6 Estado de acordo com as exigências de segurança

4.6.1 KombiMotor

O KombiMotor cumpre as exigências de segurança, caso estejam satisfeitas as seguintes condições:

- O KombiMotor não está danificado.
- O KombiMotor está limpo.
- Os elementos de comando funcionam e não foram modificados.
- Está incorporada uma KombiFerramenta indicada neste manual de instruções.
- A KombiFerramenta está incorporada corretamente.
- Apenas estão incorporados acessórios originais da STIHL para este KombiMotor.
- Os acessórios estão corretamente montados.

▲ ATENÇÃO

- Se não estiverem em condições de funcionamento seguro, os componentes poderão deixar de funcionar corretamente e os dispositivos de segurança poderão ser desligados. As pessoas podem sofrer ferimentos graves ou fatais.
 - ▶ Não trabalhar com um KombiMotor danificado.

- ▶ Caso o KombiMotor esteja sujo: limpar o KombiMotor.
- ▶ Não efetuar alterações no KombiMotor. Exceção: incorporação de uma KombiFerramenta indicada neste manual de instruções.
- ▶ Caso os elementos de comando não funcionem: não trabalhar com o KombiMotor.
- ▶ Incorporar apenas acessórios originais da STIHL para este KombiMotor.
- ▶ Incorporar a KombiFerramenta, tal como descrito no manual de instruções da KombiFerramenta.
- ▶ Incorporar os acessórios tal como descrito neste manual de instruções ou no manual de instruções do acessório.
- ▶ Não inserir objetos nos orifícios do KombiMotor.
- ▶ Substituir as placas de indicação gastas ou danificadas.
- ▶ Caso existam dúvidas: consultar um revendedor especializado da STIHL.

4.6.2 Bateria

A bateria é considerada segura se forem cumpridas as seguintes condições:

- A bateria não apresenta danos.
- A bateria está limpa e seca.
- A bateria funciona e não foi alterada.

▲ ATENÇÃO

- Num estado que não cumpra as exigências de segurança, a bateria pode deixar de funcionar de modo seguro. As pessoas podem sofrer ferimentos graves.
 - ▶ Trabalhar com uma bateria funcional e não danificada.
 - ▶ Não carregar uma bateria danificada ou com defeito.
 - ▶ Se a bateria estiver suja: limpar a bateria.
 - ▶ Se a bateria estiver molhada ou húmida: deixar secar a bateria,  20.4.
 - ▶ Não alterar a bateria.
 - ▶ Não introduzir objetos nos orifícios da bateria.
 - ▶ Nunca ligar os contactos elétricos da bateria a objetos metálicos e curto-circuitar.
 - ▶ Não abrir a bateria.
 - ▶ Substituir as placas de indicação gastas ou danificadas.
- Uma bateria danificada pode derramar líquido. Se o líquido entrar em contacto com a pele ou com os olhos, podem ocorrer irritações nestas zonas.
 - ▶ Evitar o contacto com o líquido.

- ▶ Caso tenha havido contacto com a pele: Lavar as partes afetadas da pele com bastante água e sabão.
- ▶ Caso tenha havido contacto com os olhos: lavar os olhos com muita água durante, pelo menos, 15 minutos e consultar um médico.
- Uma bateria danificada ou defeituosa pode apresentar um odor incomum, fumo ou incêndio. As pessoas podem sofrer ferimentos graves ou fatais e podem ocorrer danos materiais.
 - ▶ Se a bateria emitir um cheiro estranho ou deitar fumo: não usar a bateria e mantê-la afastada de materiais combustíveis.
 - ▶ Se a bateria se incendiar: tentar apagar o incêndio na bateria com um extintor ou água.

4.7 Trabalho

▲ ATENÇÃO

- Em determinadas situações, o utilizador poderá não conseguir continuar a trabalhar com total concentração. O utilizador pode tropeçar, cair e sofrer ferimentos graves.
 - ▶ Trabalhe de forma tranquila e ponderada.
 - ▶ Caso as condições de luz e de visibilidade não sejam boas: não trabalhar com o KombiMotor.
 - ▶ Usar o KombiMotor sozinho.
 - ▶ Prestar atenção aos obstáculos.
 - ▶ Trabalhar em pé no solo e manter o equilíbrio. Em trabalhos em altura necessita de: usar uma plataforma de trabalho elevada ou um andaime seguro.
 - ▶ Caso se verifiquem sinais de cansaço: faça uma pausa no trabalho.
- Se, durante o trabalho, o KombiMotor apresentar um comportamento diferente ou incomum, o KombiMotor poderá não estar a cumprir as exigências de segurança. As pessoas podem sofrer ferimentos graves e podem ocorrer danos materiais.
 - ▶ Terminar o trabalho, retirar a bateria e consultar um revendedor especializado da STIHL.
- Durante o trabalho, o KombiMotor pode produzir vibrações.
 - ▶ Utilizar luvas.
 - ▶ Fazer pausas de trabalho.
 - ▶ Caso existam indícios de problemas de circulação: consulte um médico.
- Numa situação de perigo, o utilizador pode entrar em pânico e não pousar o sistema de

suporte. O utilizador pode sofrer ferimentos graves.

- ▶ Ensaiar a forma como pousar o sistema de suporte.

⚠ PERIGRO

- Se houver necessidade de trabalhar no ambiente de linhas condutoras de tensão, o KombiMotor pode entrar em contacto com as linhas sob tensão e danificá-las. O utilizador pode sofrer ferimentos graves ou fatais.



- ▶ Manter uma distância de 15 m para as linhas sob tensão.

4.8 Transporte

4.8.1 KombiMotor

⚠ ATENÇÃO

- Durante o transporte, o KombiMotor pode tombar ou mover-se. As pessoas podem sofrer ferimentos e podem ocorrer danos materiais.



- ▶ Remover a bateria.

- ▶ Caso esteja incorporada uma KombiFerramenta: transportar o KombiMotor, tal como descrito no manual de instruções da KombiFerramenta incorporada.
- ▶ Segurar o KombiMotor com esticadores, correias ou uma rede, de forma a não tombar nem se mover.

4.8.2 Bateria

⚠ ATENÇÃO

- A bateria não está protegida contra todas as influências ambientais. Se a bateria for exposta a determinadas influências ambientais, ela pode ser danificada e podem ocorrer danos materiais.
 - ▶ Não transportar uma bateria danificada.
- Durante o transporte, a bateria pode tombar-se ou mover-se. As pessoas podem sofrer ferimentos e podem ocorrer danos materiais.
 - ▶ Colocar a bateria na embalagem, de forma que não se possa mover.
 - ▶ Prender a embalagem de forma a que não possa mover-se.

4.9 Armazenamento

4.9.1 KombiMotor

⚠ ATENÇÃO

- As crianças não conseguem identificar nem avaliar os perigos do KombiMotor. As crianças podem sofrer ferimentos graves.



- ▶ Remover a bateria.
- ▶ Guardar o KombiMotor fora do alcance de crianças.
- Os contactos elétricos no KombiMotor e em componentes metálicos podem ficar corroídos devido à humidade. O KombiMotor pode ficar danificado.



- ▶ Remover a bateria.
- ▶ Guardar o KombiMotor limpo e seco.

4.9.2 Bateria

⚠ ATENÇÃO

- As crianças não conseguem identificar nem avaliar os perigos da bateria. As crianças podem sofrer ferimentos graves.
 - ▶ Guardar a bateria fora do alcance de crianças.
- A bateria não está protegida contra todas as influências ambientais. A bateria pode danificar-se de forma irreparável caso seja sujeita a determinadas influências ambientais.
 - ▶ Guardar a bateria limpa e seca.
 - ▶ Guardar a bateria num local fechado.
 - ▶ Guardar a bateria num local separado do KombiMotor.
 - ▶ Se a bateria for guardada no carregador: tirar a ficha de rede da tomada e guardar a bateria com um nível de carga entre 40% e 60% (2 LEDs acesos a verde).
 - ▶ Não guardar a bateria fora dos limites de temperatura indicados, 20.3.

4.10 Limpeza, manutenção e reparação

⚠ ATENÇÃO

- Se, durante a limpeza, manutenção ou reparação, a bateria estiver colocada, o KombiMotor pode ligar-se involuntariamente. As pessoas podem sofrer ferimentos graves e podem ocorrer danos materiais.



- ▶ Remover a bateria.

- Produtos de limpeza agressivos, a limpeza com jato de água ou objetos afiados podem danificar o KombiMotor ou a bateria. Caso o KombiMotor ou a bateria não sejam limpos corretamente, poderá haver componentes que deixarão de funcionar corretamente e equipamentos de segurança que ficarão fora de serviço. As pessoas podem sofrer ferimentos graves.
 - ▶ Limpar o KombiMotor e a bateria tal como descrito neste manual de instruções.
- Caso o KombiMotor ou a bateria não sejam alvo de manutenção ou reparação correta, poderá haver componentes que deixarão de funcionar corretamente e equipamentos de segurança que ficarão fora de serviço. As pessoas podem sofrer ferimentos graves ou fatais.
 - ▶ Não efetuar a manutenção ou reparação do KombiMotor e da bateria por conta própria.
 - ▶ Se o KombiMotor ou a bateria necessitam de manutenção ou reparação: consultar um concessionário especializado da STIHL.

5 Tornar o KombiMotor operacional

5.1 Tornar o KombiMotor operacional

Antes de iniciar qualquer trabalho, é necessário executar os seguintes passos:

- ▶ Garantir que os seguintes componentes se encontram num estado seguro:
 - KombiMotor, [Índice 4.6.1](#).
 - KombiFerramenta, tal como descrito no manual de instruções da KombiFerramenta.
 - Bateria, [Índice 4.6.2](#).
- ▶ Verificar a bateria, [Índice 12.2](#).
- ▶ Carregar totalmente a bateria conforme descrito no manual de instruções dos carregadores STIHL AL 101, 301, 301-4, 500.
- ▶ Limpar o KombiMotor, [Índice 17.1](#).
- ▶ Montar a pega em arco, [Índice 8.1](#).
- ▶ Caso seja usada uma FS-KM ou uma RG-KM: incorporar o limitador de passo, [Índice 8.2](#).
- ▶ Montar a KombiFerramenta tal como descrito no manual de instruções da KombiFerramenta.

- ▶ Caso seja usada uma FS-KM, RG-KM ou uma HL-KM: colocar e ajustar o sistema de suporte, [Índice 9.1](#).
- ▶ Ajustar a pega em arco, [Índice 9.2](#).
- ▶ Verificar os elementos de comando, [Índice 12.1](#).
- ▶ Se não for possível executar os passos: não utilizar o KombiMotor e consultar um concessionário especializado STIHL.

5.2 Ligar a bateria com interface sem fios Bluetooth® à aplicação STIHL connected

- ▶ Ativar a interface sem fios Bluetooth® no dispositivo móvel.
- ▶ Ativar a interface sem fios Bluetooth® na bateria, [Índice 7.1](#).
- ▶ Descarregar a aplicação STIHL connected da App Store para o dispositivo móvel e criar uma conta.
- ▶ Abrir a aplicação STIHL connected e iniciar uma sessão.
- ▶ Adicionar a bateria na aplicação STIHL connected e seguir as instruções que são exibidas no ecrã.

Encontrará formas de contacto e mais informações em <https://support.stihl.com> ou na aplicação STIHL connected.

A disponibilidade da aplicação STIHL connected varia de mercado para mercado.

6 Carregamento da bateria e LEDs

6.1 Carregar a bateria

O tempo de carregamento depende de diferentes fatores, por ex. da temperatura da bateria ou da temperatura ambiente. Para a plena capacidade é necessário respeitar os intervalos de temperatura recomendados, [Índice 20.4](#). O tempo de carregamento real pode divergir do tempo de carregamento indicado. O tempo de carregamento está indicado em www.stihl.com/charging-times.

- ▶ Carregar a bateria conforme descrito no manual de instruções dos carregadores STIHL AL 101, 301, 301-4, 500.

6.2 Indicação do nível de carga

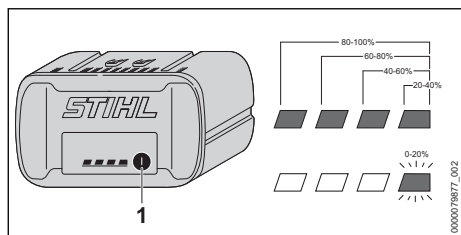

- ▶ Premir a tecla de pressão (1).
Os LEDs acendem-se a verde durante aprox. 5 segundos, indicando o nível de carga.
- ▶ Caso o LED do lado direito emita uma luz intermitente a verde: carregar a bateria.

6.3 LEDs na bateria

Os LEDs podem indicar o nível de carga da bateria ou avarias. Os LEDs podem estar acesos a verde ou vermelho ou emitir uma luz intermitente verde ou vermelha.

Se os LEDs se acenderem ou piscarem a verde, isso indica o nível de carga.

- ▶ Caso os LEDs estejam acesos ou emitam uma luz intermitente vermelha: eliminar avarias, 19.1.
Há uma avaria no KombiMotor ou na bateria.

7 Ativar e desativar a interface sem fios Bluetooth®

7.1 Ativar a interface sem fios Bluetooth®

- ▶ Se a bateria tiver uma interface sem fios Bluetooth®: premir a tecla de pressão e mantê-la premida até o LED "BLUETOOTH®" ao lado do símbolo se acender durante aprox. 3 segundos em azul.
A interface sem fios Bluetooth® na bateria está ativada.

7.2 Desativar a interface sem fios Bluetooth®

- ▶ Se a bateria tiver uma interface sem fios Bluetooth®: premir a tecla de pressão e mantê-la premida até o LED "BLUETOOTH®" ao lado do símbolo piscar 6 vezes em azul.
A interface sem fios Bluetooth® na bateria está desativada.

8 Montar o KombiMotor

8.1 Incorporar o cabo circular

- ▶ Desligar o KombiMotor e retirar a bateria.

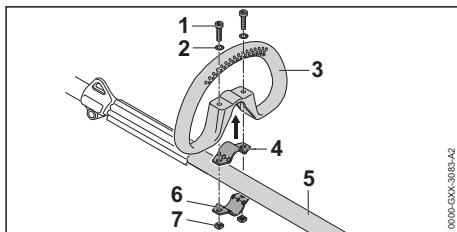

- ▶ Colocar a braçadeira (4) no cabo circular (3).
- ▶ Colocar o cabo circular (3) juntamente com a braçadeira (4) na haste (5).
- ▶ Colocar as anilhas (2) nos parafusos (1).
- ▶ Pressionar a braçadeira (6) contra a haste (5).
- ▶ Inserir os parafusos (1) pelos furos no cabo circular (3) e nas braçadeiras (4 e 6).
- ▶ Enroscar e apertar bem as porcas (7).

O cabo circular não deve voltar a ser desmontado.

8.2 Incorporar o cabo circular com limitador do passo

- ▶ Desligar o KombiMotor e retirar a bateria.

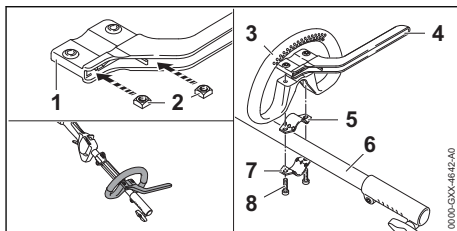

- ▶ Encaixar as porcas (2) no limitador do passo (1) de forma que os furos fiquem alinhados.
- ▶ Colocar a braçadeira (5) no cabo circular (3).
- ▶ Colocar o cabo circular (3) juntamente com a braçadeira (5) e o limitador do passo (4) na haste (6).
- ▶ Pressionar a braçadeira (7) contra a haste (6).
- ▶ Enroscar e apertar bem os parafusos (8).

9 Ajustar o KombiMotor ao utilizador

9.1 Colocar e ajustar o cinto para um só ombro

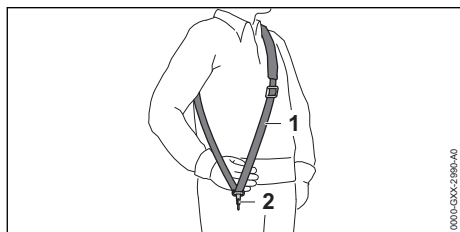

- ▶ Colocar o cinto para um só ombro (1).
- ▶ Ajustar o cinto para um só ombro (1) de forma que o mosquetão (2) se encontre aproximadamente a uma largura de uma mão por baixo da anca direita.

Outros sistemas de suporte que podem ser usados estão indicados neste manual de instruções, **22**.

9.2 Alinhar e ajustar o cabo circular

O cabo circular pode ser ajustado em diferentes posições em função da aplicação e da altura do utilizador.

- ▶ Desligar o KombiMotor e retirar a bateria.

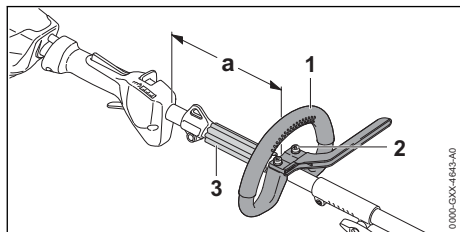

- ▶ Desapertar os parafusos (2).
- ▶ Deslocar o cabo circular (1) para a posição desejada de forma a cumprir as seguintes condições:
 - O separador (3) está entre o cabo circular (1) e o olhal de suporte.
 - a = máximo 25 cm
- ▶ Apertar os parafusos (2) de forma que o cabo circular (1) deixe de girar à volta da haste.

10 Colocação e remoção da bateria

10.1 Introduzir a bateria

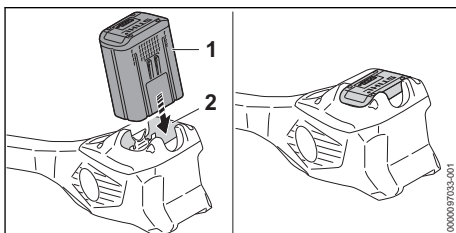

- ▶ Pressionar a bateria (1) até encostar no compartimento da bateria (2). A bateria (1) encaixa com um clique e fica bloqueada.

10.2 Remover a bateria

- ▶ Colocar o KombiMotor numa superfície plana.

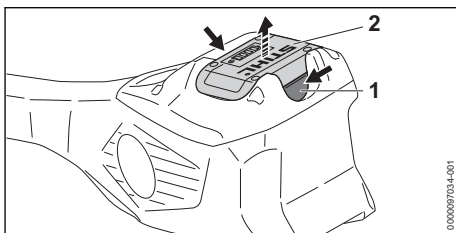

- ▶ Premir as duas alavancas de bloqueio (1). A bateria (2) é desbloqueada e pode ser removida.

11 Ligar e desligar o KombiMotor

11.1 Ligar o KombiMotor

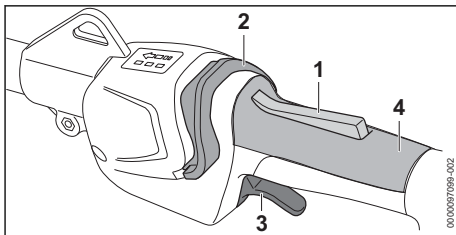

- ▶ Pegar no KombiMotor com a mão direita no cabo de operação, de forma a que o polegar envolva a pega (4) do cabo de operação.
- ▶ Com a mão esquerda, segurar no KombiMotor pela pega em arco, de forma a que o polegar envolva a pega em arco.

- ▶ Premir o bloqueio da alavanca de comando (1) com a mão e mantê-lo premido.
- ▶ Empurrar e segurar a corrediça de desbloqueio (2) com o polegar no sentido do cabo circular.
Os LEDs acendem-se e indicam o último nível de potência selecionado.
- ▶ Premir a alavanca de comando (3) com o dedo indicador e mantê-lo premido.
O KombiMotor acelera e a KombiFerramenta é impulsionada.

Quanto mais a alavanca de comando (3) for premeida, tanto maior será a velocidade de acionamento da KombiFerramenta.

O KombiMotor também pode ser ligado premeindo primeiro a corrediça de desbloqueio (2) e, nos 5 segundos subsequentes (enquanto os LEDs estiverem a piscar), o bloqueio da alavanca de comando (1). Assim, a alavanca de comando (3) fica desbloqueada e o KombiMotor fica operacional.

Quando a alavanca de comando (3) e o bloqueio da alavanca de comando (1) são largados após a ligação, os LEDs ainda piscam durante 5 segundos. Enquanto os LEDs piscarem, o KombiMotor pode ser ligado novamente sem acionar a corrediça de desbloqueio (2).

11.2 Desligar o KombiMotor

- ▶ Soltar a alavanca de comando e o bloqueio da alavanca de comando.
- ▶ Aguardar até que a KombiFerramenta deixe de ser impulsionada.
- ▶ Caso a KombiFerramenta continue a ser impulsionada: remover a bateria e consultar um revendedor especializado da STIHL.
O KombiMotor está defeituoso.

12 Verificar o KombiMotor e a bateria

12.1 Verificar os elementos de comando

Bloqueio da alavanca de comando e alavanca de comando

- ▶ Remover a bateria.
- ▶ Tentar pressionar a alavanca de comando sem premir o bloqueio da alavanca de comando.
- ▶ Se for possível pressionar a alavanca de comando: não utilizar o KombiMotor e consultar um revendedor especializado da STIHL.

O bloqueio da alavanca de comando está com defeito.

- ▶ Pressionar o bloqueio da alavanca de comando e mantê-lo pressionado.
- ▶ Pressionar a alavanca de comando e largar novamente.
- ▶ Caso a alavanca de comando ou o bloqueio da alavanca de comando se mova com dificuldade ou não recue para a sua posição inicial: não utilizar o KombiMotor e consultar um revendedor especializado da STIHL.
A alavanca de comando ou o bloqueio da alavanca de comando está avariado.

Ligar o KombiMotor

- ▶ Introduzir a bateria.
- ▶ Pressionar o bloqueio da alavanca de comando e mantê-lo pressionado.
- ▶ Empurrar e segurar a corrediça de desbloqueio com o polegar no sentido do cabo circular.
- ▶ Pressionar a alavanca de comando e mantê-la pressionada.
A KombiFerramenta move-se.
- ▶ Se os 3 LEDs na bateria emitirem uma luz intermitente vermelha: remover a bateria e consultar um revendedor especializado da STIHL.
Há uma avaria no KombiMotor.
- ▶ Soltar a alavanca de comando.
A KombiFerramenta deixa de ser impulsionada.
- ▶ Caso a KombiFerramenta continue a ser impulsionada: remover a bateria e consultar um revendedor especializado da STIHL.
O KombiMotor está defeituoso.

12.2 Verificar a bateria

- ▶ Premir a tecla de pressão na bateria.
Os LEDs estão acesos ou emitem uma luz intermitente.
- ▶ Caso os LEDs não estejam acesos nem emitem uma luz intermitente: Não utilizar a bateria e consultar um revendedor especializado da STIHL.
Existe uma avaria na bateria.

13 Trabalhar com o KombiMotor

13.1 Segurar e conduzir o KombiMotor

Consoante a KombiFerramenta incorporada e a aplicação, o KombiMotor poderá ser segurado e conduzido de forma diferente.

- ▶ Segurar e conduzir o KombiMotor tal como descrito no manual de instruções da KombiFerramenta incorporada.

13.2 Selecionar o nível de potência

É possível ajustar 3 níveis de potência de acordo com a aplicação. Os LEDs indicam o nível de potência selecionado. Quanto mais alto for o nível de potência, tanto maior será a velocidade de acionamento da KombiFerramenta.

O nível de potência selecionado influencia o tempo de funcionamento da bateria. Quanto mais baixo for o nível de potência, tanto maior será o tempo de funcionamento da bateria.

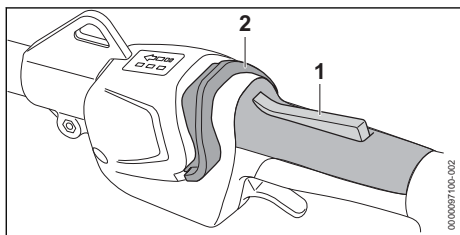

- ▶ Pressionar o bloqueio da alavanca de comando (1) e mantê-lo pressionado.
- ▶ Empurrar e segurar a corredeira de desbloqueio (2) com o polegar no sentido do cabo circular. Os LEDs acendem-se e indicam o nível de potência selecionado.
- ▶ Pressionar a corredeira de desbloqueio (2) para a frente, segurar brevemente e deixar recuar por pressão de mola. Está selecionado o próximo nível de potência. Depois do terceiro nível de potência segue novamente o primeiro nível de potência.
- ▶ Pressionar a corredeira de desbloqueio (2) para a frente e deixá-la recuar, até estar selecionado o nível de potência pretendido.

Qualquer KombiFerramenta pode ser usada com qualquer nível de potência selecionado.

13.3 Trabalho

O trabalho com o KombiMotor diferencia-se consoante a KombiFerramenta incorporada.

- ▶ Trabalhar conforme descrito no manual de instruções da KombiFerramenta incorporada.

14 Após o trabalho

14.1 Após o trabalho

- ▶ Desligar o KombiMotor e retirar a bateria.
- ▶ Caso o KombiMotor esteja molhado: deixar o KombiMotor secar.

- ▶ Se a bateria estiver molhada ou húmida: deixar secar a bateria, 20.4.
- ▶ Limpar o KombiMotor.
- ▶ Limpar a bateria.

15 Transporte

15.1 Transportar o KombiMotor

- ▶ Desligar o KombiMotor e retirar a bateria.

Pegar no KombiMotor

- ▶ Pegar no KombiMotor com uma mão na haste, de forma que a KombiFerramenta fique virada para trás e o KombiMotor esteja equilibrado.

Transportar o KombiMotor num veículo

- ▶ Fixar o KombiMotor de forma a que este não tombe nem se mova.

15.2 Transportar a bateria

- ▶ Desligar o KombiMotor e retirar a bateria.
- ▶ Certificar-se de que a bateria se encontra num estado seguro.
- ▶ Embalar a bateria de forma a que não se possa mover na embalagem.
- ▶ Prender a embalagem de forma a que não possa mover-se.

A bateria está sujeita às exigências relativas ao transporte de mercadorias perigosas. A bateria está classificada como UN 3480 (baterias de íões de lítio) e foi verificada de acordo com o Manual de Ensaios e Critérios da ONU, Parte III, subsecção 38.3.

Os regulamentos de transporte estão indicados em www.stihl.com/safety-data-sheets.

16 Armazenamento

16.1 Armazenamento do KombiMotor

- ▶ Desligar o KombiMotor e retirar a bateria.
- ▶ Desmontar a KombiFerramenta tal como descrito no manual de instruções da KombiFerramenta.
- ▶ Guardar o KombiMotor de forma a cumprir as seguintes condições:
 - O KombiMotor não pode tombar nem mover-se.
 - O KombiMotor está fora do alcance de crianças.
 - O KombiMotor está limpo e seco.

16.2 Armazenamento da bateria

A STIHL recomenda que a bateria seja guardada com um nível de carga entre 40% e 60% (2 LEDs acesos a verde).

- ▶ Guardar a bateria de forma a cumprir as seguintes condições:
 - A bateria está fora do alcance de crianças.
 - A bateria está limpa e seca.
 - A bateria está num local fechado.
 - A bateria está separada do KombiMotor.
 - Se a bateria for guardada no carregador: tirar a ficha de rede da tomada e guardar a bateria com um nível de carga entre 40% e 60% (2 LEDs acesos a verde).
 - A bateria não está guardada fora dos limites de temperatura indicados,  20.3.

AVISO

- Se a bateria não for guardada da forma descrita neste manual de instruções, ela pode sofrer descarga profunda e ficar danificada de forma irreparável.
 - ▶ Carregar uma bateria descarregada antes do armazenamento. A STIHL recomenda que a bateria seja guardada com um nível de carga entre 40% e 60% (2 LEDs acesos a verde).
 - ▶ Guardar a bateria num local separado do KombiMotor.

17 Limpeza

17.1 Limpar o KombiMotor

- ▶ Desligar o KombiMotor e retirar a bateria.
- ▶ Limpar o KombiMotor com um pano húmido.
- ▶ Remover elementos estranhos do compartimento da bateria e limpar o compartimento da bateria com um pano húmido.
- ▶ Limpar os contactos eléctricos no compartimento da bateria com um pincel ou uma escova macia.

17.2 Limpar os filtros do ar

- ▶ Desligar o KombiMotor e retirar a bateria.

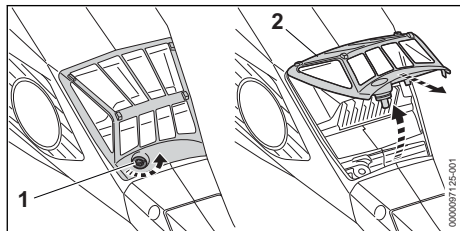

- ▶ Limpar a área do filtro do ar (2) com um pano húmido ou um pincel.
- ▶ Girar o parafuso (1) para a esquerda até que o filtro de ar (2) possa ser removido.
- ▶ Virar o filtro de ar (2) para cima e remover.
- ▶ Lavar a sujidade maior no lado de fora do filtro do ar (2) com água corrente.
- ▶ Se o filtro do ar (2) estiver danificado: substituir o filtro do ar (2).
- ▶ Deixar o filtro do ar (2) secar ao ar.
- ▶ Inserir o filtro do ar (2) na caixa do filtro e virar para baixo.
 - O filtro do ar (2) tem de ficar rente a todo o redor da caixa.
- ▶ Enroscar e apertar bem o parafuso (1).

17.3 Limpeza da bateria

- ▶ Limpar a bateria com um pano húmido.

18 Manutenção e reparação

18.1 Intervalos de manutenção

Os intervalos de manutenção dependem das condições ambientais e de trabalho. A STIHL recomenda os seguintes intervalos de manutenção:

Todas as 50 horas de funcionamento

- ▶ Limpar os filtros do ar.

Anualmente

- ▶ O KombiMotor deve ser verificado por um revendedor especializado da STIHL.

18.2 Reparação do KombiMotor

O utilizador não consegue efetuar a reparação por conta própria do KombiMotor.

- ▶ Caso o KombiMotor esteja com defeito ou danificado: não utilizar o KombiMotor e consultar um revendedor especializado da STIHL.

18.3 Manutenção e reparação da bateria



A bateria não necessita de manutenção e não pode ser reparada.

- ▶ Caso a bateria esteja com defeito ou danificada: Substituir a bateria.

19 Eliminação de avarias

19.1 Eliminação de falhas no KombiMotor e na bateria

| Falha | LEDs na bateria | Causa | Solução |
|---|---|---|--|
| O KombiMotor não arranca ao ser ligado. | 1 LED pisca a verde. | O nível de carga da bateria é demasiado reduzido. | ► Carregar a bateria tal como descrito no manual de instruções dos carregadores STIHL AL 101, 301, 301-4, 500. |
| | 1 LED acende-se a vermelho. | A bateria está demasiado quente ou demasiado fria. | ► Remover a bateria. ► Deixar a bateria arrefecer ou aquecer. |
| | 3 LEDs piscam a vermelho. | Há uma falha no KombiMotor. | ► Remover a bateria. ► Limpar os contactos eléctricos no compartimento da bateria. ► Introduzir a bateria. ► Ligar o KombiMotor. ► Se continuarem a piscar 3 LEDs a vermelho: não utilizar o KombiMotor e consultar um concessionário especializado STIHL. |
| | 3 LEDs acendem-se a vermelho. | O KombiMotor está demasiado quente. | ► Remover a bateria. ► Deixar arrefecer o KombiMotor. |
| | 4 LEDs piscam a vermelho. | Existe uma falha na bateria. | ► Retirar a bateria e inseri-la novamente. ► Ligar o KombiMotor. ► Se continuarem a piscar 4 LEDs a vermelho: não utilizar a bateria e consultar um concessionário especializado STIHL. |
| | | A ligação eléctrica entre o KombiMotor e a bateria está interrompida. | ► Remover a bateria. ► Limpar os contactos eléctricos no compartimento da bateria. ► Introduzir a bateria. |
| | | O KombiMotor ou a bateria está molhado(a). | ► Deixar o KombiMotor ou a bateria secar,  20.4. |
| | A alavanca de comando já está a ser pressionada antes do acionamento da corrediça de desbloqueio. | ► Ligar o KombiMotor tal como descrito neste manual de instruções. | |
| O KombiMotor desliga-se durante o funcionamento. | 3 LEDs acendem-se a vermelho. | O KombiMotor está demasiado quente. | ► Remover a bateria. ► Deixar arrefecer o KombiMotor. |
| | | Existe uma falha eléctrica. | ► Retirar a bateria e inseri-la novamente. ► Ligar o KombiMotor. |
| O período de funcionamento do KombiMotor é demasiado curto. | | A bateria não está totalmente carregada. | ► Carregar totalmente a bateria conforme descrito no manual de instruções dos carregadores STIHL AL 101, 301, 301-4, 500. |
| | | A vida útil da bateria foi excedida. | ► Substituir a bateria. |
| Não é possível ajustar os níveis de potência. | | A alavanca de comando está pressionada e o KombiMotor está ligado. | ► Soltar a alavanca de comando e manter premido apenas o bloqueio da alavanca de comando. ► Ajustar o nível de potência conforme descrito no presente manual de instruções. |

| Falha | LEDs na bateria | Causa | Solução |
|--|-----------------|---|---|
| Não é possível detetar a bateria com  através da aplicação STIHL connected. | | A interface sem fios Bluetooth® na bateria ou no dispositivo móvel está desativada. | ▶ Ativar a interface sem fios Bluetooth® na bateria e no dispositivo móvel. |
| | | A distância entre a bateria e o dispositivo móvel é grande demais. | ▶ Reduzir a distância,  20.2. ▶ Se a bateria continuar a não ser detetável pela aplicação STIHL connected: consultar um concessionário especializado STIHL. |

19.2 Assistência pós-venda e apoio na aplicação

Pode obter assistência pós-venda e apoio na aplicação no concessionário especializado da STIHL.

Encontrará formas de contacto e mais informações em <https://support.stihl.com> ou www.stihl.com.

20 Dados técnicos

20.1 KombiMotor STIHL KMA 135 R

- Baterias permitidas:
 - STIHL AP
 - STIHL AR
- Peso sem KombiFerramenta: 3,4 kg
- Grau de proteção elétrica: IPX4 (proteção contra salpicos de água de todas as direções)

O tempo de funcionamento está indicado em www.stihl.com/battery-life.

20.2 Bateria STIHL AP

- Tecnologia da bateria: íões de lítio
- Tensão: 36 V
- Capacidade em Ah: ver placa de identificação
- Quantidade de energia em Wh: ver placa de identificação
- Peso em kg: ver placa de identificação
- Interface sem fios Bluetooth® (só para baterias com ):
 - Ligação de dados: Bluetooth® 5.1. O dispositivo móvel tem de ser compatível com Bluetooth® Low Energy 5.0 e suportar Generic Access Profile (GAP).
 - Banda de frequência: banda ISM 2,4 GHz
 - Potência de transmissão máxima irradiada: 1 mW
 - Alcance do sinal: aprox. 10 m. A potência do sinal depende das condições ambientais e do dispositivo móvel. O alcance pode

variar consideravelmente de acordo com as condições exteriores, incluindo o aparelho recetor usado. O alcance pode diminuir claramente no interior de espaços fechados e devido a barreiras metálicas (por exemplo, paredes, estantes, estojos).

- Requisitos do sistema operativo do dispositivo móvel: Android ou iOS (na versão atual ou superior)

20.3 Limites de temperatura

ATENÇÃO

- A bateria não está protegida contra todas as influências ambientais. A bateria pode incendiar-se ou explodir caso seja sujeita a determinadas influências ambientais. As pessoas podem sofrer ferimentos graves e podem ocorrer danos materiais.
 - ▶ Não carregar a bateria a temperaturas inferiores a - 20 °C ou superiores a + 50 °C.
 - ▶ Não usar o KombiMotor ou a bateria a temperaturas inferiores a - 20 °C ou superiores a + 50 °C.
 - ▶ Não guardar o KombiMotor ou a bateria a temperaturas inferiores a - 20 °C ou superiores a + 70 °C.

20.4 Intervalos de temperatura recomendados

Para assegurar o desempenho máximo do KombiMotor e da bateria, é necessário respeitar os seguintes intervalos de temperatura:

- Carregamento: + 5 °C até + 40 °C
- Utilização: - 10 °C até + 40 °C
- Armazenamento: - 20 °C até + 50 °C

A capacidade pode sofrer uma redução se a bateria for carregada, utilizada ou guardada fora dos intervalos de temperatura recomendados.

Se a bateria estiver molhada ou húmida, deixar secar a bateria durante, pelo menos, 48 h a uma

temperatura acima dos + 15 °C e abaixo dos + 50 °C, bem como a uma humidade do ar inferior a 70%. Se a humidade do ar for superior, isso poderá prolongar o tempo de secagem.

20.5 Valores sonoros e valores de vibração

A STIHL recomenda o uso de uma proteção auditiva.

Os valores sonoros e os valores de vibração exatos dependem da KombiFerramenta incorporada e estão descritos no manual de instruções da KombiFerramenta.

- Nível da pressão sonora L_{pA} medido segundo ISO 10517, ISO 11201, ISO 22868: 74,2 dB(A) até 90,5 dB(A). O valor K para o nível de pressão acústica é de 2 dB(A).
- Nível de potência sonora L_{WA} medido de acordo com as normas ISO 3744, ISO 10517, ISO 22868: 86 dB(A) até 104 dB(A). O valor K para o nível da potência sonora é de 2 dB(A).
- Valor de vibração a_{HV} medido de acordo com as normas EN 50636-2-91, EN 50636-2-92, EN 50636-2-100, ISO 20643, ISO 22867
 - Pega de comando: 1,9 m/s² a 3,7 m/s². O valor K para o valor de vibração é de 2,0 m/s².
 - Cabo circular: 1,6 m/s² a 5,0 m/s². O valor K para o valor de vibração é 2 m/s².

Os valores de vibração indicados foram medidos com um processo de verificação normalizado e podem ser utilizados como comparativo de aparelhos elétricos. Os valores de vibração que se apresentam na realidade podem divergir dos valores indicados em função do tipo de utilização. Os valores de vibração indicados podem ser utilizados para uma primeira avaliação do nível de vibração. É necessário avaliar o nível de vibração real. Nesse sentido, também podem ser considerados os períodos durante os quais a máquina elétrica está desligada, e os períodos durante os quais está ligada, mas funciona sem carga.

21.2 STIHL FS-KM: combinações de ferramentas de corte, proteções e sistemas de suporte

O KombiMotor pode ser usado juntamente com o STIHL FS-KM com as seguintes ferramentas de corte:

| Ferramenta de corte | Proteção | Limitador do passo no Kombi-Motor | Sistema de suporte |
|--|------------------------------|-----------------------------------|--|
| – Cabeçote de corte Poly-Cut 18-2 (Ø 335 mm) | – Proteção para cabeçotes de | – opcional | – Cinto para um só ombro – Cinto duplo para os ombros |

Informações respeitantes ao cumprimento da diretiva relativa às prescrições mínimas de proteção da saúde e segurança dos trabalhadores em caso de exposição aos riscos devidos a agentes físicos (vibrações) 2002/44/CE encontram-se em www.stihl.com/vib.

20.6 REACH



REACH designa um decreto CE para registar, avaliar e autorizar produtos químicos.

Informações para cumprir o decreto REACH podem ser consultadas no site www.stihl.com/reach.

21 Combinações com Kombi-Ferramentas

21.1 KombiFerramentas incorporáveis

Podem ser incorporadas as seguintes KombiFerramentas:

- STIHL BG-KM: soprador
- STIHL BF-KM: fresa de lavoura
- STIHL FCB-KM: cortador de bordas
- STIHL FCS-KM: cortador de bordas
- STIHL FH-KM 145°: cortador de brenhas
- STIHL FS-KM: motorroçadora
 - Utilizar a KombiFerramenta STIHL FS-KM apenas nas combinações indicadas,  21.2.
 - Utilizar a KombiFerramenta STIHL FS-KM apenas com o limitador do passo incorporado, dependendo da ferramenta de corte que estiver montada,  8.2.
 - STIHL HL-KM 0°: corta-sebes
 - STIHL HL-KM 145°: corta-sebes
 - STIHL HT-KM: podadora de altura
 - STIHL KB-KM: escova para varrer
 - STIHL KW-KM: rolo para varrer
 - STIHL RG-KM: removedor de ervas daninhas
 - Utilizar a KombiFerramenta STIHL RG-KM apenas com o limitador do passo incorporado,  8.2.
 - STIHL SP-KM: varejador

| Ferramenta de corte | Proteção | Limitador do passo no Kombi-Motor | Sistema de suporte |
|--|---|---|--|
| <ul style="list-style-type: none"> - Cabeçote de corte Poly-Cut 28-2 (Ø 365 mm) Cabeçote de corte com fios de corte "redondos, silenciosos", com um diâmetro 2,4 mm: - Cabeçote de corte Auto-Cut 27-2 - Cabeçote de corte Auto-Cut C 26-2 - Cabeçote de corte Duro-Cut 20-2 - Cabeçote de corte Fix-Cut 31-2 - Cabeçote de corte Super-Cut 20-2 Cabeçote de corte com fios de corte "redondos, silenciosos" com um diâmetro 2,7 mm: - Cabeçote de corte Auto-Cut 36-2 - Cabeçote de corte Trim-Cut C 32-2 | <ul style="list-style-type: none"> corde (Ø 420 mm) - Proteção universal juntamente com aba e lâmina de traçamento (Ø 420 mm) | | <ul style="list-style-type: none"> - Bateria STIHL AR com acolchoamento - Cinto para bateria com "Bolsa de cintura AP com linha de conexão" incorporada juntamente com cinto para um só ombro - Cinto para bateria com cinto de suporte e "Bolsa de cintura AP com linha de conexão" incorporada com acolchoamento do sistema - Sistema de suporte com "Bolsa de cintura AP com linha de conexão" incorporada com acolchoamento do sistema |
| <ul style="list-style-type: none"> - Lâmina para cortar erva 230-2 (Ø 230 mm) - Lâmina para cortar erva 230-4 (Ø 230 mm) - Lâmina para cortar erva 230-8 (Ø 230 mm) - Lâmina para cortar erva 250-32 (Ø 250 mm) - Lâmina para cortar erva 260-2 (Ø 260 mm) | <ul style="list-style-type: none"> - Proteção universal sem aba (Ø 420 mm) | <ul style="list-style-type: none"> - prescrito | |
| <ul style="list-style-type: none"> - Faca para cortar mata espessa 250-3 (Ø 250 mm) | | | |

22 Combinações de sistemas de suporte

22.1 Combinações de sistemas de suporte

Os sistemas de suporte que podem ser usados estão indicados aqui:



Bateria STIHL AR com acolchoamento



Cinto para bateria com "Bolsa de cintura AP com linha de conexão" incorporada juntamente com cinto para um só ombro



Cinto para bateria com cinto de suporte e "Bolsa de cintura AP com linha de conexão" incorporada com acolchoamento



Sistema de suporte com "Bolsa de cintura AP com linha de conexão" incorporada com acolchoamento

23 Peças de reposição e acessórios

23.1 Peças de reposição e acessórios

STIHL Estes símbolos identificam peças de reposição originais da STIHL e acessórios originais da STIHL.

A STIHL recomenda a utilização de peças de reposição originais da STIHL e acessórios originais da STIHL.

Peças de reposição e acessórios de outros fabricantes não podem ser avaliados pela STIHL quanto a fiabilidade, segurança e adequação apesar do constante acompanhamento omer-

cado e a STIHL não se pode responsabilizar pela sua utilização.

As peças de reposição originais da STIHL e os acessórios originais da STIHL estão disponíveis num revendedor especializado da STIHL.

24 Eliminar

24.1 Eliminar o KombiMotor e a bateria

É possível obter informações sobre a eliminação na administração local ou num concessionário especializado da STIHL.

Uma eliminação incorreta pode causar danos para a saúde e o ambiente.

- ▶ Entregar os produtos STIHL, incluindo a embalagem, de acordo com as normas locais, num local de recolha adequado para valorização de resíduos.
- ▶ Não eliminar juntamente com o lixo doméstico.

25 Declaração de conformidade CE

25.1 KombiMotor STIHL KMA 135 R

ANDREAS STIHL AG & Co. KG
Badstraße 115
D-71336 Waiblingen

Alemanha

declara, sob sua inteira responsabilidade, que

- Tipologia: KombiMotor a bateria
- Marca: STIHL
- Tipo: KMA 135 R
- Identificação de série: FA02

está em conformidade com todas as disposições aplicáveis das diretivas^o2011/65/UE, 2006/42/CE, 2014/30/UE e 2000/14/CE, e foi desenvolvido e fabricado em conjunto com as KombiFerramentas mencionadas neste manual de instruções de acordo com as versões das seguintes normas válidas na data de fabrico: EN 55014-1, EN 55014-2, EN 62233, EN 60335-1, EN 62841-1, EN 62841-4-2 e EN ISO 12100 de acordo com as normas EN 60335-2-72, EN 50636-2-91, ISO 11806-1, EN 50636-2-92, EN 50636-2-100, ISO 11680-1, EN 62841-4-1 e IEC 62841-4-4.

O KombiMotor descrito neste manual de instruções só pode ser colocado em funcionamento

em conjunto com uma das KombiFerramentas mencionadas neste manual de instruções.

A documentação técnica está guardada no departamento de autorização de produtos da ANDREAS STIHL AG & Co. KG.

O ano de construção, o país de produção e o número da máquina estão indicados no Kombi-Motor.

Waiblingen, 23/01/2024

ANDREAS STIHL AG & Co. KG

p.p. 

Rolf Olma, Vice President, Regulatory Affairs & Global Governmental Relations

26 Endereços

www.stihl.com

27 Indicações de segurança gerais para ferramentas eléctricas

27.1 Introdução

Este capítulo resume as indicações de segurança gerais formuladas anteriormente na norma EN/IEC 62841 para ferramentas elétricas, conduzidas manualmente e acionadas por motor.

A STIHL deve imprimir estes textos.

As indicações de segurança indicadas em "Segurança elétrica" relativas à prevenção de um choque elétrico não se aplicam aos produtos a bateria da STIHL.

ATENÇÃO

- **Leia todas as indicações de segurança, instruções, imagens e dados técnicos que acompanham esta ferramenta elétrica.** Falhas no incumprimento das seguintes instruções podem provocar choque elétrico, incêndio e/ou ferimentos graves. **Guarde todas as indicações de segurança e instruções para futura consulta.**

O termo "ferramenta elétrica" utilizado nas indicações de segurança refere-se às ferramentas elétricas de ligação à rede (com cabo de rede) ou às ferramentas elétricas acionadas a bateria (sem cabo de rede).

27.2 Segurança no local de trabalho

- a) **Mantenha o seu espaço de trabalho limpo e bem iluminado.** Desordem ou espaços de trabalho não iluminados podem provocar acidentes.
- b) **Não trabalhe com a ferramenta eléctrica numa atmosfera potencialmente explosiva, na qual existam líquidos, gases ou poeiras inflamáveis.** As ferramentas eléctricas produzem faíscas que podem inflamar a poeira ou os vapores.
- c) **Mantenha crianças e outras pessoas afastadas durante a utilização da ferramenta eléctrica.** A distração pode fazê-lo perder o controlo sobre a ferramenta eléctrica.

27.3 Segurança eléctrica

- a) **A ficha de ligação da ferramenta eléctrica tem de encaixar na tomada. A ficha não deve ser modificada de nenhuma forma. Não utilize uma ficha adaptadora juntamente com ferramentas eléctricas com protecção por ligação à terra.** Fichas não modificadas e tomadas adequadas diminuem o risco de um choque eléctrico.
- b) **Evite o contacto do seu corpo com superfícies ligadas à terra, tais como tubos, aquecedores, fogões e frigoríficos.** Existe um maior risco de choque eléctrico quando o seu corpo está ligado à terra.
- c) **Mantenha as ferramentas eléctricas afastadas da chuva ou da humidade.** A infiltração de água numa ferramenta eléctrica aumenta o risco de um choque eléctrico.
- d) **Não utilize a linha de conexão para outra finalidade. Nunca utilize a linha de conexão para transportar, puxar ou para remover a ficha da ferramenta eléctrica. Mantenha a linha de conexão afastada de calor, óleo, cantos afiados ou peças em movimento.** Linhas de conexão danificadas ou emaranhadas aumentam o risco de um choque eléctrico.
- e) **Se trabalhar com uma ferramenta eléctrica ao ar livre, utilize unicamente cabos de extensão que também sejam adequados para o exterior.** A utilização de um cabo de extensão apropriado para o exterior reduz o risco de um choque eléctrico.
- f) **Se não for possível evitar trabalhar com a ferramenta eléctrica num ambiente húmido, utilize um interruptor de protecção de corrente de falha.** A utilização de um interruptor de

protecção de corrente de falha diminui o risco de um choque eléctrico.

27.4 Segurança de pessoas

- a) **Esteja atento ao que está a fazer e tenha bom senso ao trabalhar com uma ferramenta eléctrica. Não utilize uma ferramenta eléctrica se estiver cansado ou sob o efeito de drogas, álcool ou medicamentos.** Um momento de descuido durante a utilização da ferramenta eléctrica pode provocar ferimentos graves.
- b) **Use equipamento de protecção individual e sempre óculos de protecção.** O uso de um equipamento de protecção individual, como a máscara anti poeira, calçado de segurança antiderrapante, capacete de protecção ou protecção auditiva, conforme o tipo e a utilização da ferramenta eléctrica, reduz o risco de ferimentos.
- c) **Evite uma colocação em funcionamento involuntária. Certifique-se de que a ferramenta eléctrica está desligada antes de a ligar ao abastecimento de corrente e/ou à bateria, de a levantar ou transportar.** Se tiver o dedo no interruptor durante o transporte da ferramenta eléctrica ou se ligar a ferramenta eléctrica enquanto estiver conectada ao abastecimento de corrente, isso pode causar acidentes.
- d) **Tire as ferramentas de regulação ou a chave de bocas antes de ligar a ferramenta eléctrica.** Uma ferramenta ou chave que se encontre dentro de uma peça em rotação da ferramenta eléctrica pode provocar ferimentos.
- e) **Evite uma postura anormal. Adote uma postura segura e mantenha sempre o equilíbrio.** Dessa forma conseguirá controlar melhor a ferramenta eléctrica em situações inesperadas.
- f) **Use vestuário adequado. Não use vestuário largo nem adornos. Mantenha o cabelo e o vestuário afastados de peças em movimento.** Vestuário solto, adornos ou cabelo comprido podem ser apanhados pelas peças em movimento.
- g) **Se puderem ser montados equipamentos para a aspiração e recolha do pó, estes deverão ser conectados e usados correctamente.** A utilização de uma aspiração de pó pode diminuir as ameaças causadas pela poeira.

- h) **Não induza falsos sentimentos de segurança nem ignore as regras de segurança relativas às ferramentas eléctricas, mesmo quando estiver familiarizado com a ferramenta eléctrica após inúmeras utilizações.** Numa fracção de segundo um manuseamento negligente pode provocar ferimentos graves.

27.5 Utilização e manuseamento da ferramenta eléctrica

- a) **Não sobrecarregue a ferramenta eléctrica. Utilize a ferramenta eléctrica adequada ao seu trabalho.** Com a ferramenta eléctrica adequada trabalha melhor e com maior segurança no intervalo de potência indicado.
- b) **Não utilize uma ferramenta eléctrica cujo interruptor esteja defeituoso.** Uma ferramenta eléctrica que já não possa ser ligada nem desligada é perigosa e tem que ser reparada.
- c) **Tire a ficha da tomada de corrente e/ou retire a bateria antes de efetuar regulações no aparelho, substituir acessórios ou deixar de utilizar o aparelho.** Esta medida de precaução evita um arranque involuntário da ferramenta eléctrica.
- d) **Guarde as ferramentas eléctricas que não utiliza fora do alcance de crianças. Não autorize que a ferramenta eléctrica seja utilizada por pessoas que não estejam familiarizadas com ela nem tenham lido estas instruções.** As ferramentas eléctricas são perigosas quando são utilizadas por pessoas sem experiência.
- e) **Execute a manutenção a ferramentas eléctricas e da ferramenta de aplicação com cuidado. Verifique se as peças móveis funcionam corretamente e não emperram, se existem peças de tal forma partidas ou danificadas que prejudiquem a função da ferramenta eléctrica. Mandê reparar as peças danificadas antes de utilizar a ferramenta eléctrica.** Muitos acidentes são causados pela má manutenção de ferramentas eléctricas.
- f) **Mantenha as ferramentas de corte afiadas e limpas.** Ferramentas de corte com bordos cortantes afiados cuidadosamente preservadas bloqueiam menos vezes e são mais fáceis de manusear.
- g) **Utilize a ferramenta eléctrica, ferramentas de aplicação, etc. em conformidade com estas instruções. Considere ao mesmo tempo as condições de trabalho e a atividade a execu-**

tar. A utilização de ferramentas eléctricas para outras utilizações além das previstas pode provocar situações perigosas.

- h) **Mantenha os cabos e as superfícies dos cabos secos, limpos e sem óleo nem gordura.** Cabos e superfícies dos cabos escorregadios não permitem uma operação segura e um controlo da ferramenta eléctrica em situações imprevistas.

27.6 Utilização e manuseamento da ferramenta a bateria

- a) **Carregue a bateria apenas com carregadores recomendados pelo fabricante.** Há risco de incêndio caso um carregador, que seja adequado para um determinado tipo de baterias, seja usado com outras baterias.
- b) **Nas ferramentas eléctricas utilize apenas as baterias previstas.** A utilização de outras baterias pode provocar ferimentos e risco de incêndio.
- c) **Mantenha a bateria não usada afastada de cliques, moedas, chaves, pregos, parafusos ou outros objetos metálicos, que possam provocar uma ligação em ponte dos contactos.** Um curto-circuito entre os contactos da bateria pode provocar queimaduras ou incêndio.
- d) **Se for mal utilizada, a bateria pode largar líquido. Evite o contacto com este líquido. Em caso de contacto accidental lavar com água. Se o líquido entrar em contacto com os olhos, procure assistência médica.** O líquido derramado da bateria pode provocar irritações cutâneas ou queimaduras.
- e) **Não utilize uma bateria danificada ou alterada.** Baterias danificadas ou alteradas podem comportar-se de forma imprevisível e ser a causa de incêndio, explosão ou ferimentos.
- f) **Não exponha uma bateria ao fogo nem a temperaturas demasiado elevadas.** Fogo e temperaturas superiores a 130 °C (265 °F) podem provocar uma explosão.
- g) **Siga todas as instruções sobre o carregamento e nunca carregue a bateria ou a ferramenta a bateria fora da gama de temperaturas indicada no manual de instruções.** Um carregamento errado ou fora da gama de temperaturas pode destruir a bateria e aumentar o risco de incêndio.

27.7 Serviço de assistência técnica

- a) **A sua ferramenta eléctrica apenas deve ser reparada por especialistas qualificados e unicamente com peças de reposição originais.** Só assim se garante a manutenção da segurança da ferramenta eléctrica.
- b) **Nunca faça a manutenção de baterias danificadas.** Qualquer manutenção de baterias apenas deve ser realizada pelo fabricante ou postos de assistência ao cliente autorizados.

27.8 Indicações de segurança para corta-sebes

Indicações gerais de segurança para corta-sebes

- a) **Não utilize o corta-sebes com mau tempo, especialmente quando existir o risco de trovoadas.** Isto reduz o risco de ser atingido por um raio.
- b) **Mantenha todas as linhas eléctricas afastadas da área de corte.** Os cabos podem estar encobertos pelas sebes e pelos arbustos e ser cortados acidentalmente pela lâmina.
- c) **Use protecção auditiva.** O uso de equipamento de protecção individual adequado reduz o risco de diminuição da audição.²⁰
- d) **Só segure o corta-sebes pelas superfícies isoladas do cabo, uma vez que a lâmina de corte pode atingir linhas eléctricas ocultas.** O contacto das lâminas com um cabo condutor de corrente pode colocar sob tensão as peças metálicas do aparelho e provocar um choque eléctrico.
- e) **Mantenha todas as partes do corpo afastadas da lâmina. Não tente remover o material cortado ou segurar o material a ser cortado enquanto as lâminas estiverem funcionando.** As lâminas continuam a mover-se após a desconexão do interruptor. Um momento de desatenção durante a utilização do corta-sebes pode provocar ferimentos graves.
- f) **Assegure-se de que todos os interruptores estão desligados e a bateria removida ou desligada antes de remover o material encastrado ou de efetuar a manutenção da máquina.** Uma ativação inesperada do corta-sebes ao remover material encastrado pode levar a ferimentos graves.
- g) **Transporte o corta-sebes pela pega e com a lâmina imobilizada, tendo o cuidado de não**

acionar nenhum interruptor. O transporte correto do corta-sebes reduz o risco de uma ativação acidental e de ferimentos causados pela lâmina.

- h) **Ao transportar e guardar o corta-sebes, coloque sempre a cobertura sobre a lâmina.** O manuseamento correto do corta-sebes reduz o risco de ferimentos na lâmina.

27.9 Indicações de segurança adicionais para corta-sebes com alcance prolongado

- a) **Quando trabalhar com o corta-sebes com alcance prolongado acima da altura da cabeça, use sempre um capacete de protecção.** Os fragmentos que caírem podem provocar ferimentos graves.
- b) **Utilize o corta-sebes com alcance prolongado sempre com as duas mãos.** Segure no corta-sebes com alcance prolongado com as duas mãos para evitar perder o controlo.
- c) **Reduza o risco de sofrer um choque eléctrico mortal nunca usando o corta-sebes com alcance prolongado nas proximidades de linhas eléctricas.** O contacto com linhas eléctricas ou a utilização da ferramenta perto destas pode provocar ferimentos graves ou morte por choque eléctrico.

27.10 Indicações de segurança referentes a aparadoras de relva, motorroçadoras e motorroçadoras com folha de serra

- a) **Não utilize a máquina com mau tempo, especialmente quando existir o risco de trovoadas.** Isto reduz o risco de ser atingido por um raio.
- b) **Inspecione bem a área de trabalho para se assegurar da ausência de animais selvagens.** Os animais selvagens poderiam ser feridos pela máquina em funcionamento.
- c) **Inspecione bem a área de trabalho e remova todas as pedras, paus, arames, ossos e outros corpos estranhos.** A projecção dessas peças pode causar ferimentos.
- d) **Antes de utilizar as máquinas, assegure-se sempre de que a ferramenta de corte ou a folha de serra e a unidade de cortar ou de serrar não estão danificadas.** Peças danificadas aumentam o risco de ferimento.

²⁰Nível da pressão sonora > 85 dB(A)

- e) **Siga as instruções relativamente à troca de ferramenta.** Porcas ou parafusos mal apertadas(os) nas folhas de serra podem danificar a folha da serra ou até fazer com que ela se desprendam.
- f) **A velocidade nominal da ferramenta de corte tem de corresponder, no mínimo, à velocidade de rotação máxima especificada na máquina.** Usar as ferramentas de corte a uma velocidade superior à sua velocidade de rotação nominal, pode fazer com que se quebrem e sejam projetadas.
- g) **Use equipamentos de proteção adequados para os olhos, a cabeça e as mãos.** O uso de equipamento de proteção individual reduz o risco de ferimentos causados por peças projetadas ou pelo contacto acidental com o fio de corte ou a folha da serra.
- h) **Ao operar a máquina, use sempre calçado protetor antiderrapante. Nunca trabalhar descalço nem com sandálias abertas.** Assim reduz-se o risco de ferimentos nos pés causados pelo contacto com o fio de corte ou a folha da serra em rotação.
- i) **Ao operar a máquina, use sempre calçado de segurança. Nunca trabalhar descalço nem com sandálias abertas.** Assim reduz-se o risco de ferimentos nos pés causados pelo contacto com o fio de corte ou a folha da serra em rotação.
- j) **Durante o funcionamento da máquina, deverá usar sempre calças compridas.** A pele exposta está mais sujeita a sofrer ferimentos causados por objetos projetados.
- k) **Ao operar a máquina, mantenha todas as outras pessoas afastadas.** A projecção de peças pode causar ferimentos graves.
- l) **Ao operar a máquina, use sempre as duas mãos.** Segure na máquina com ambas as mãos para evitar uma eventual perda de controlo.
- m) **Segure na máquina sempre pelas partes isoladas da pega, uma vez que o fio de corte ou a folha da serra podem entrar em contacto com linhas condutoras de corrente não visíveis ou até mesmo no próprio cabo de alimentação.** O contacto do fio de corte ou da folha da serra com uma linha condutora de corrente também pode colocar sob tensão as peças metálicas da máquina e provocar um choque eléctrico.
- n) **Adote sempre uma postura segura e utilize a máquina apenas quando estiver de pé em piso firme.** Um solo escorregadio ou superfícies instáveis pode(m) provocar a perda de equilíbrio ou do controlo sobre a máquina.
- o) **Não opere a máquina em encostas excessivamente íngremes.** Isso reduzirá o risco de perder o controlo, escorregar e cair, o que poderia causar ferimentos.
- p) **Ao trabalhar em encostas, tenha sempre os pés firmemente assentes no chão; trabalhe sempre paralelamente à base do declive, nunca para cima ou para baixo, e seja extremamente cuidadoso ao mudar o sentido em que trabalha.** Isso reduzirá o risco de perder o controlo, escorregar e cair, o que poderia causar ferimentos.
- q) **Durante o trabalho, mantenha todas as partes do corpo afastadas do fio de corte ou da folha da serra. Antes de ligar a máquina, assegure-se de que o fio de corte ou a folha da serra não tocam em nada.** Basta um momento de desatenção durante a operação da máquina para causar ferimentos em si próprio ou em terceiros.
- r) **Não opere a máquina a uma altura acima da anca.** Isso ajudará a evitar um contacto acidental com o fio de corte ou a folha da serra e permitirá manter um melhor controlo sobre a máquina sempre que surja uma situação inesperada.
- s) **Ao cortar mato e plantas lenhosas que estejam sob tensão, preste atenção à força de ressalto.** Quando as fibras da madeira deixam de estar sob tensão, o mato ou as plantas lenhosas podem atingir o operador e/ou fazer perder o controlo sobre a máquina.
- t) **Seja particularmente cuidadoso durante o corte de mata e árvores jovens.** O material fino pode prender-se na folha da serra e bater contra si ou fazê-lo(a) perder o equilíbrio.
- u) **Mantenha sempre o controlo sobre a máquina e não toque em folhas de serra ou noutras peças perigosas enquanto estas ainda estiverem em movimento.** Assim, reduzirá o risco de ferimentos causados por peças em movimento.
- v) **Quando transportar a máquina, desligue-a primeiro e mantenha-a sempre virada para o lado oposto ao seu corpo.** O manuseamento correto da máquina reduz a probabilidade de um contacto acidental com a folha de serra em rotação.

- w) **Ao transportar ou armazenar a máquina, coloque sempre a capa de proteção na folha de serra metálica.** O manuseamento correto da máquina reduz a possibilidade de um contacto acidental com a folha da serra.
- x) **Use apenas fios de corte, cabeças de corte e folhas de serra de reposição que cumpram os requisitos do fabricante.** Peças de reposição incorretas podem aumentar o risco de quebra e ferimentos.
- y) **Assegure-se de que o interruptor está desligado e a bateria retirada antes de remover qualquer material encaixado ou efetuar a manutenção da máquina.** Uma ativação inesperada da máquina ao remover material encaixado pode levar a ferimentos graves.

27.11 Indicações de segurança referentes ao ressalto

O ressalto é um movimento repentino da máquina para o lado, para a frente ou para trás que pode ocorrer quando a ferramenta de corte emperra ou fica entalada num objeto como uma árvore jovem ou um cepo. Pode ser tão forte que a máquina e/ou o operador é impulsionada(o) numa direção qualquer, o que resulta na perda de controlo sobre a máquina.

O ressalto e os respetivos perigos inerentes podem ser evitados por medidas de precaução adequadas descritas a seguir.

- a) **Segure a máquina com firmeza com as duas mãos e coloque os seus braços numa posição que lhe permita compensar as forças do ressalto. Mantenha-se do lado esquerdo da máquina.** Um ressalto pode aumentar o risco de ferimentos devido ao movimento inesperado da máquina. O operador poderá dominar as forças do ressalto adotando as medidas cautelares adequadas.
- b) **Se a folha da serra emperrar, ou quando quiser interromper o seu trabalho, desligue a máquina e mantenha-a ainda dentro do material que está a cortar até a folha da serra parar completamente. Se a folha da serra ficar emperrada, nunca tente remover a máquina do material de corte nem puxá-la para trás enquanto a folha da serra ainda estiver em movimento; caso contrário, poderá ocorrer um ressalto.** Averigue e elimine a causa para o emperramento da folha da serra.
- c) **Não utilize folhas de serra rombas ou danificadas.** Folhas de serra que estejam rombas

ou danificadas aumentam o risco de emperramento ou entalamento num objeto e podem causar um ressalto da máquina.

- d) **Assegure-se de que mantém sempre uma posição que lhe permita ver bem o material de corte.** É mais provável ocorrer um ressalto em áreas onde seja mais difícil ver bem o material que se está a cortar.
- e) **Desligue a máquina sempre que alguém se aproximar de si ao estar a trabalhar.** Terceiros poderão ser atingidos e feridos pela folha de serra em rotação ao ocorrer um ressalto da máquina.

Содержание

| | | |
|----|---|-----|
| 1 | Предисловие..... | 211 |
| 2 | Информация к данному руководству по эксплуатации..... | 211 |
| 3 | Обзор..... | 212 |
| 4 | Указания по технике безопасности..... | 213 |
| 5 | Подготовка комбинированного двигателя к работе..... | 218 |
| 6 | Зарядка аккумуляторов и светодиоды на аккумуляторе..... | 218 |
| 7 | Активация и деактивация интерфейса радиосвязи Bluetooth®..... | 219 |
| 8 | Сборка комбинированного двигателя. | 219 |
| 9 | Регулировка комбинированного двигателя пользователем..... | 220 |
| 10 | Установка и извлечение аккумулятора..... | 220 |
| 11 | Включение и выключение комбинированного двигателя..... | 220 |
| 12 | Проверка комбинированного двигателя и аккумулятора..... | 221 |
| 13 | Работа с комбинированным двигателем..... | 222 |
| 14 | После работы..... | 222 |
| 15 | Транспортировка..... | 222 |
| 16 | Хранение..... | 223 |
| 17 | Очистка..... | 223 |
| 18 | Техническое обслуживание и ремонт..... | 224 |
| 19 | Устранение неисправностей..... | 224 |
| 20 | Технические данные..... | 226 |
| 21 | Комбинации с комбинированными инструментами..... | 227 |
| 22 | Комбинации систем ношения..... | 228 |
| 23 | Запасные части и принадлежности..... | 229 |
| 24 | Утилизация..... | 229 |
| 25 | Сертификат соответствия ЕС..... | 229 |
| 26 | Адреса..... | 230 |

27 Общие указания по технике безопасности для электроинструментов 231

1 Предисловие

Уважаемый клиент,

мы рады, что вы выбрали изделие STIHL. Мы разрабатываем и производим продукцию высочайшего качества, соответствующую потребностям наших клиентов. Наша продукция обеспечивает высокую надежность даже при экстремальных нагрузках.

STIHL – это и высочайшее качество обслуживания. Наши представители всегда готовы провести для вас компетентную консультацию и инструктаж, а также обеспечить всестороннюю техническую поддержку.

Компания STIHL безоговорочно проводит политику бережного и ответственного отношения к природе. Данное руководство по эксплуатации предназначено для содействия вам в безопасной и экологически благоприятной эксплуатации изделия STIHL в течение всего длительного срока службы.

Мы благодарим вас за доверие и желаем приятных впечатлений от вашего нового изделия STIHL.



д-р Николас Штиль

ВАЖНО! ПЕРЕД ПРИМЕНЕНИЕМ ОЗНАКОМИТЬСЯ И СОХРАНИТЬ.

2 Информация к данному руководству по эксплуатации

2.1 Действующие документы

Действуют местные правила техники безопасности.

- ▶ В дополнение к настоящей инструкции по эксплуатации прочесть, усвоить и сохранить следующие документы:
 - Инструкция по эксплуатации используемого комбинированного инструмента STIHL
 - Инструкция по эксплуатации и упаковка используемого режущего инструмента

- Руководство по эксплуатации используемой системы ношения
- Руководство по эксплуатации аккумулятора STIHL AR
- Инструкция по эксплуатации изделия «Сумка на ремне AP с кабелем подключения»
- инструкции по технике безопасности для аккумулятора STIHL AP;
- Инструкция по эксплуатации зарядных устройств STIHL AL 101, 301, 301-4, 500
- Информация по технике безопасности для аккумуляторов STIHL и изделий со встроенным аккумулятором: www.stihl.com/safety-data-sheets.

Дополнительную информацию о совместимых с STIHL connected изделиях, а также наиболее часто задаваемые вопросы можно найти на сайте www.connect.stihl.com или у дилера STIHL.

Словесный знак и символы (логотипы) Bluetooth® являются зарегистрированными товарными знаками и собственностью компании Bluetooth SIG, Inc. Любое применение этого словесного знака и символов компанией STIHL осуществляется по лицензии.

Аккумуляторы с  оборудованы интерфейсом радиосвязи Bluetooth®. Соблюдать местные ограничения по применению (например, в самолетах или больницах).

2.2 Обозначение предупредительных сообщений в тексте



ПРЕДУПРЕЖДЕНИЕ

- Указывает на возможные опасности, которые могут привести к тяжелым травмам или летальному исходу.
 - ▶ Описанные меры помогут предотвратить тяжелые травмы или летальный исход.

УКАЗАНИЕ

- Указывает на возможные опасности, которые могут привести к материальному ущербу.
 - ▶ Описанные меры помогут избежать материального ущерба.

2.3 Символы в тексте



Данный символ указывает на главу в данной инструкции по эксплуатации.

3 Обзор

3.1 Комбинированный двигатель и аккумулятор

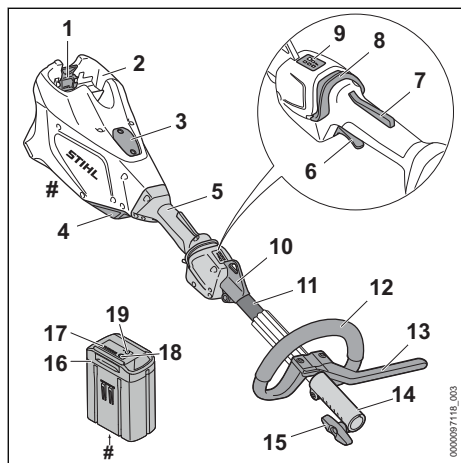

- 1 Фиксатор**
Фиксатор удерживает аккумулятор в аккумуляторном отсеке.
- 2 Аккумуляторный отсек**
В аккумуляторном отсеке размещается аккумулятор.
- 3 Кожух²¹**
Кожух замещает Smart Connector 2 A.
- 4 Воздушный фильтр**
Воздушный фильтр очищает воздух, поступающий в двигатель.
- 5 Рукоятка управления**
Рукоятка управления предназначена для управления, удерживания и ведения комбинированного двигателя.
- 6 Рычаг переключения**
Рычаг переключения включает и выключает комбинированный двигатель.
- 7 Фиксатор рычага переключения**
Фиксатор рычага переключения разблокирует рычаг переключения.
- 8 Освобождающий флажок**
Освобождающий флажок предназначен для включения комбинированного двигателя и установки уровня мощности.

- 9 Светодиоды**
Светодиоды служат индикатором установленного уровня мощности.
- 10 Несущая петля**
Несущая петля служит для монтажа системы ношения.
- 11 Шток**
Шток соединяет все узлы.
- 12 Круговая рукоятка**
Круговая рукоятка предназначена для удерживания и ведения комбинированного двигателя.
- 13 Ограничитель шага**
Ограничитель шага ограничивает расстояние между ногой пользователя и металлическим режущим инструментом.
- 14 Соединительная втулка муфты**
Соединительная втулка муфты соединяет комбинированный двигатель с комбинированным инструментом.

- 15 Болт с закруткой**
Болт с закруткой зажимает комбинированный инструмент на штоке.

- 16 Аккумулятор**
Аккумулятор обеспечивает комбинированный двигатель электроэнергией.

- 17 Светодиоды**
Светодиоды отображают уровень заряда аккумулятора и неисправности.

- 18 Кнопка**
Кнопка активирует светодиоды на аккумуляторе. Она активирует и деактивирует интерфейс радиосвязи Bluetooth® (при наличии).

- 19 Светодиод «BLUETOOTH®» (только для аккумуляторов с )**
Светодиод показывает, когда интерфейс радиосвязи Bluetooth® активирован и деактивирован.

- # Заводская табличка с серийным номером**

3.2 Символы

Символы, которые могут находиться на комбинированном двигателе и аккумуляторе, означают следующее.

²¹Кожух является частью корпуса двигателя. Снимать кожух только для монтажа Smart Connector 2 A и сохранить для дальнейшей установки обратно. Использовать комбинированный двигатель только с установленным кожухом или Smart Connector 2 A.



1 светодиод горит красным светом. Аккумулятор перегрелся или переохладился.



Мигают 4 красных светодиода. Аккумулятор неисправен.



Передвинуть освобождающий флажок вперед, чтобы включить комбинированный двигатель и настроить уровень мощности.



Этим символом обозначен освобождающий флажок.



Гарантированный уровень звуковой мощности согласно директиве 2000/14/ЕС в дБ(А) для сопоставимости уровней шума изделий.



Аккумулятор оборудован интерфейсом радиосвязи Bluetooth® и может быть подключен к приложению STIHL connected.



Значение рядом с символом представляет собой энергоемкость аккумулятора согласно спецификации изготовителя ячеек. Реальная энергоемкость при эксплуатации ниже.



Не утилизировать изделие вместе с бытовыми отходами.

4 Указания по технике безопасности

4.1 Предупреждающие символы

Предупреждающие символы на комбинированном двигателе или аккумуляторе означают следующее.



Соблюдать меры предосторожности и правила техники безопасности.



Прочсть, усвоить и сохранить инструкцию по эксплуатации.



Вынимать аккумулятор на время перерывов в работе, транспортировки, хранения, технического обслуживания или ремонта.



Соблюдать безопасное расстояние.



Беречь аккумулятор от воздействия высоких температур и огня.



Не погружать аккумулятор в жидкости.

4.2 Применение по назначению

Комбинированный двигатель STIHL KMA 135 R служит в качестве привода для различных комбинированных инструментов STIHL.

Комбинированный двигатель можно использовать во время дождя.

В качестве источника электроэнергии для комбинированного двигателя служит аккумулятор STIHL AP или STIHL AR.

Аккумулятор с  в сочетании с приложением STIHL connected обеспечивает персонализацию и передачу информации об аккумуляторе на базе технологии Bluetooth®.

▲ ПРЕДУПРЕЖДЕНИЕ

- Использование аккумуляторов, не одобренных компанией STIHL к применению с комбинированным двигателем, может привести к возгоранию и взрыву. Возможны тяжелые или смертельные травмы, а также материальный ущерб.
 - ▶ Использовать комбинированный двигатель с аккумулятором STIHL AP или STIHL AR.
- Применение комбинированного двигателя или аккумулятора не по назначению может привести к тяжелым травмам или летальному исходу, а также материальному ущербу.
 - ▶ Использовать комбинированный двигатель, как описано в данной инструкции по эксплуатации.
 - ▶ Использовать аккумулятор, как описано в данной инструкции по эксплуатации, в инструкции по эксплуатации к аккумулятору STIHL AR, в приложении STIHL connected и на сайте www.connect.stihl.com.

4.3 Требования к пользователю

▲ ПРЕДУПРЕЖДЕНИЕ

- Пользователи, не прошедшие инструктаж, могут не понять или неправильно оценить риски, связанные с эксплуатацией комбинированного двигателя и аккумулятора. Пользователь или другие лица могут полу-

чить тяжелые травмы вплоть до смертельных.



▶ Прочсть, усвоить и сохранить инструкцию по эксплуатации.

- ▶ В случае передачи комбинированного двигателя или аккумулятора другому лицу: передать в комплекте инструкцию по эксплуатации.
- ▶ Убедиться в том, что пользователь соответствует следующим требованиям.
 - Пользователь находится в отдохнувшем состоянии.
 - Физическое, сенсорное и умственное состояние пользователя позволяет управлять комбинированным двигателем или аккумулятором и работать с ними. Если пользователь обладает ограниченными физическими, сенсорными или умственными способностями к управлению устройством, он может работать только под наблюдением ответственного лица или руководствуясь его указаниями.
 - Пользователь способен распознать и оценить опасности, связанные с комбинированным двигателем и аккумулятором.
 - Пользователь достиг совершеннолетия или находится на профессиональном обучении под наблюдением согласно государственным предписаниям.
 - Пользователь проинструктирован дилером STIHL или компетентным лицом перед первой эксплуатацией комбинированного двигателя.
 - Пользователь не находится под воздействием алкогольных, наркотических веществ или медицинских препаратов.
- ▶ В случае неясностей обратиться к дилеру STIHL.

4.4 Одежда и оснащение

▲ ПРЕДУПРЕЖДЕНИЕ

- При работе длинные волосы могут быть затянuty в комбинированный двигатель. Пользователь может получить тяжелые повреждения.
 - ▶ Собрать и зафиксировать длинные волосы так, чтобы они располагались поверх плеч.

- Падающие сверху предметы могут поранить голову.
 - ▶ При опасности падения сверху предметов во время работы: Носить защитный шлем.
- Во время работы возможно образование пыли. Пыль, попавшая в дыхательные пути, может причинить вред здоровью и вызвать аллергические реакции.
 - ▶ В случае подъема клубов пыли Носить пылезащитную маску.
- Несоответствующая одежда может запутаться в ветках, кустах и попасть в комбинированный двигатель. Пользователи без подходящей одежды могут получить тяжелые травмы.
 - ▶ Носить плотно прилегающую одежду.
 - ▶ Снять шарфы и украшения.
- При ношении неподходящей обуви пользователь может поскользнуться. Пользователь может получить травмы.
 - ▶ Носить прочную, закрытую обувь с рифленой подошвой.

4.5 Рабочая зона и окружающее пространство

4.5.1 Комбинированный двигатель

▲ ПРЕДУПРЕЖДЕНИЕ

- Посторонние лица, дети и животные могут не понять и неправильно оценить опасности, связанные с комбинированным двигателем. Посторонние лица, дети и животные могут получить тяжелые травмы.
 - ▶ Посторонние лица, дети и животные не должны находиться в зоне проведения работ.
 - ▶ Не оставлять комбинированный двигатель без присмотра.
 - ▶ Не допускать игры детей с комбинированным двигателем.
- Электрические узлы комбинированного двигателя могут искрить. В легковоспламеняющейся или взрывоопасной среде искры могут стать причиной пожара и взрыва. Возможны тяжелые или смертельные травмы, а также материальный ущерб.
 - ▶ Запрещено работать в легковоспламеняющихся и взрывоопасных средах.

4.5.2 Аккумулятор

▲ ПРЕДУПРЕЖДЕНИЕ

- Посторонние лица, дети и животные могут не понять и неправильно оценить опасности, связанные с аккумулятором. Посторонние лица, дети и животные могут получить тяжелые травмы.
 - ▶ Не подпускайте близко посторонних лиц, детей и животных.
 - ▶ Не оставлять аккумулятор без присмотра.
 - ▶ Не допускать игры детей с аккумулятором.
- Аккумулятор не защищен от всех внешних воздействий. При определенных внешних воздействиях аккумулятор может загореться, взорваться или получить необратимые повреждения. Это может привести к тяжелым травмам и материальному ущербу.



- ▶ Беречь аккумулятор от воздействия высоких температур и огня.
- ▶ Не бросать аккумулятор в огонь.

- ▶ Запрещается заряжать, использовать и хранить аккумулятор в условиях, не отвечающих указанным ограничениям по температуре,  20.3.



- ▶ Не погружать аккумулятор в жидкости.

- ▶ Хранить аккумулятор вдали от мелких металлических предметов.
- ▶ Не подвергать аккумулятор воздействию высокого давления.
- ▶ Не подвергать аккумулятор воздействию микроволн.
- ▶ Предохранять аккумулятор от химических веществ и солей.

4.6 Безопасное состояние

4.6.1 Комбинированный двигатель

Комбинированный двигатель находится в состоянии, отвечающем требованиям безопасности, при выполнении следующих условий.

- Комбинированный двигатель не поврежден.
- Комбинированный двигатель в чистом состоянии.
- Органы управления исправны, в их конструкцию не вносились никакие изменения.
- Установлен указанный в руководстве по эксплуатации комбинированный инструмент.

- Комбинированный инструмент установлен правильно.
- Используются оригинальные принадлежности STIHL для данного комбинированного двигателя.
- Принадлежности установлены надлежащим образом.

▲ ПРЕДУПРЕЖДЕНИЕ

- В небезопасном состоянии узлы не могут работать надлежащим образом, и предохранительные устройства могут выйти из строя. Это может привести к тяжелым травмам или летальному исходу.
 - ▶ Работать с неповрежденным комбинированным двигателем.
 - ▶ Если комбинированный двигатель загрязнен: очистить комбинированный двигатель.
 - ▶ Не изменять конструкцию комбинированного двигателя. Исключение: монтаж указанного в данном руководстве по эксплуатации комбинированного инструмента.
 - ▶ Если органы управления не работают: не работать с комбинированным двигателем.
 - ▶ Устанавливать на комбинированный двигатель оригинальные принадлежности STIHL.
 - ▶ Демонтировать комбинированный инструмент, как описано в руководстве по эксплуатации комбинированного инструмента.
 - ▶ Устанавливать принадлежности в соответствии с описанием в настоящей инструкции по эксплуатации или в инструкции по эксплуатации принадлежностей.
 - ▶ Не помещать предметы в отверстия комбинированного двигателя.
 - ▶ Изношенные или поврежденные указательные таблички необходимо заменять.
 - ▶ В случае неясностей обратиться к дилеру STIHL.

4.6.2 Аккумулятор

Аккумулятор находится в безопасном состоянии при выполнении следующих условий.

- Аккумулятор не поврежден.
- Аккумулятор чистый и сухой.
- Аккумулятор находится в рабочем состоянии и его конструкция не подвергалась изменениям.

▲ ПРЕДУПРЕЖДЕНИЕ

- В небезопасном состоянии аккумулятор не может надежно работать. Это может стать причиной тяжелых травм.
 - ▶ Разрешается использовать только неповрежденный и исправный аккумулятор.
 - ▶ Запрещено заряжать поврежденный или неисправный аккумулятор.
 - ▶ Если аккумулятор загрязнен, его необходимо очистить.
 - ▶ Если аккумулятор мокрый или влажный, его необходимо просушить, **20.4**.
 - ▶ Не изменять конструкцию аккумулятора.
 - ▶ Не помещать предметы в отверстия аккумулятора.
 - ▶ Не соединять контакты аккумулятора с металлическими предметами, это может вызвать короткое замыкание.
 - ▶ Запрещается вскрывать аккумулятор.
 - ▶ Замените изношенные или поврежденные указательные таблички.
 - Из поврежденного аккумулятора может вытечь жидкость. Контакт жидкости с кожей или глазами может вызвать раздражение кожи или глаз.
 - ▶ Избегать контакта с жидкостью.
 - ▶ Если произошел контакт с кожей: обильно промыть места контакта на коже водой с мылом.
 - ▶ В случае попадания в глаза: обильно промывать глаза водой в течение не менее 15 минут, после чего обратиться к врачу.
 - Поврежденный или неисправный аккумулятор может издавать необычный запах, дымиться или гореть. Возможны тяжелые или смертельные травмы, а также материальный ущерб.
 - ▶ Если аккумулятор издает необычный запах или дымится: не использовать аккумулятор и держать его на безопасном расстоянии от горючих веществ.
 - ▶ При возгорании аккумулятора: попытаться погасить пламя огнетушителем или водой.
- ▶ При плохом освещении и плохой видимости: не работать с комбинированным двигателем.
 - ▶ Работать с комбинированным двигателем в одиночку.
 - ▶ Обращать внимание на препятствия.
 - ▶ При работе стоять на грунте/полу и удерживать равновесие. Если необходимо работать на высоте: использовать подьемную рабочую площадку или надежные леса.
 - ▶ При появлении признаков усталости сделать перерыв.
- Если в процессе работы с комбинированным двигателем происходят изменения или режим его работы меняется, возможно, что комбинированный двигатель находится в небезопасном состоянии. Это может привести к тяжелым травмам и материальному ущербу.
 - ▶ Прекратить работу, извлечь аккумулятор и обратиться к дилеру STIHL.
- При работе комбинированного двигателя возможны вибрации.
 - ▶ Пользоваться перчатками.
 - ▶ Делать перерывы в работе.
 - ▶ При появлении признаков нарушения кровообращения: проконсультироваться с врачом.
- В опасной ситуации пользователь может запаниковать и не снять систему ношения. Пользователь может получить тяжелые травмы.
 - ▶ Потренироваться в снятии системы ношения.

▲ ОПАСНОСТЬ

- При выполнении работ рядом с проводами под напряжением возможен контакт комбинированного двигателя с проводами, которые в результате будут повреждены. Это может привести к тяжелым травмам или смерти пользователя.



- ▶ Соблюдать дистанцию 15 м от электропроводки.

4.7 Работа

▲ ПРЕДУПРЕЖДЕНИЕ

- В определенных ситуациях пользователь не может больше работать сосредоточенно. Пользователь может споткнуться, упасть и получить тяжелые травмы.
 - ▶ Работать нужно спокойно, максимально контролируя ситуацию.

4.8 Транспортировка

4.8.1 Комбинированный двигатель

▲ ПРЕДУПРЕЖДЕНИЕ

- Во время транспортировки комбинированный двигатель может перевернуться или сдвинуться. Это может привести к травмам и материальному ущербу.



- ▶ Извлечь аккумулятор.

- ▶ Если установлен комбинированный инструмент: транспортировать комбинированный двигатель в соответствии с описанием в инструкции по эксплуатации установленного комбинированного инструмента.
- ▶ Закрепить комбинированный двигатель стяжными ремнями, лентами или сеткой, чтобы он не мог опрокинуться и сместиться.

4.8.2 Аккумулятор

▲ ПРЕДУПРЕЖДЕНИЕ

- Аккумулятор не защищен от всех внешних воздействий. Определенные внешние воздействия могут привести к повреждению аккумулятора и к материальному ущербу.
 - ▶ Не транспортировать поврежденный аккумулятор.
- Во время транспортировки аккумулятор может перевернуться или сдвинуться. Это чревато травмами и материальным ущербом.
 - ▶ Вложить аккумулятор в упаковку так, чтобы он не двигался.
 - ▶ Зафиксировать упаковку так, чтобы она не двигалась.

4.9 Хранение

4.9.1 Комбинированный двигатель

▲ ПРЕДУПРЕЖДЕНИЕ

- Дети могут не понять и неправильно оценить опасности, связанные с комбинированным двигателем. Это может привести к тяжелым травмам детей.



- ▶ Извлечь аккумулятор.

- ▶ Хранить комбинированный двигатель в недоступном для детей месте.

- Электрические контакты комбинированного двигателя и металлические узлы могут подвергнуться коррозии из-за сырости. Возможно повреждение комбинированного двигателя.



- ▶ Извлечь аккумулятор.

- ▶ Хранить комбинированный двигатель в чистом и сухом состоянии.

4.9.2 Аккумулятор

▲ ПРЕДУПРЕЖДЕНИЕ

- Дети могут не осознать и неправильно оценить опасности, связанные с аккумулятором. Это может привести к тяжелым травмам детей.
 - ▶ Хранить аккумулятор в недоступном для детей месте.
- Аккумулятор не защищен от всех внешних воздействий. Определенные внешние воздействия могут привести к его необратимому повреждению.
 - ▶ Хранить аккумулятор в чистом и сухом состоянии.
 - ▶ Хранить аккумулятор в закрытом помещении.
 - ▶ Хранить аккумулятор отдельно от комбинированного двигателя.
 - ▶ Если аккумулятор хранится в зарядном устройстве: вынуть штепсельную вилку из розетки и хранить аккумулятор с уровнем заряда 40–60 % (2 горящих зеленых светодиода).
 - ▶ Запрещается хранить аккумулятор в условиях, не отвечающих указанным ограничениям по температуре,  20.3.

4.10 Очистка, техническое обслуживание и ремонт

▲ ПРЕДУПРЕЖДЕНИЕ

- Если при очистке, техническом обслуживании или ремонте аккумулятор вставлен, возможно неконтролируемое включение комбинированного двигателя. Это может привести к тяжелым травмам и материальному ущербу.



- ▶ Извлечь аккумулятор.

- Агрессивные чистящие средства, очистка струей воды или острые предметы могут







повредить комбинированный двигатель или аккумулятор. Неправильная очистка комбинированного двигателя или аккумулятора может привести к сбоям в работе узлов и выходу из строя предохранительных устройств. Это может привести к тяжелым травмам.



- ▶ Очищать комбинированный двигатель и аккумулятор согласно описанию в данной инструкции по эксплуатации.
- Неправильно выполненное техническое обслуживание или ремонт комбинированного двигателя и аккумулятора может привести к сбоям в работе узлов и выходу из строя предохранительных устройств. Это может привести к тяжелым травмам или летальному исходу.
 - ▶ Не выполнять техническое обслуживание или ремонт комбинированного двигателя и аккумулятора самостоятельно.
 - ▶ При необходимости технического обслуживания или ремонта комбинированного двигателя или аккумулятора: обратиться к дилеру STIHL.

5 Подготовка комбинированного двигателя к работе

5.1 Подготовка комбинированного двигателя к работе

Каждый раз перед началом работы необходимо выполнить следующее.

- ▶ Убедиться в надлежащем состоянии указанных ниже компонентов.
 - Комбинированный двигатель,  4.6.1.
 - Комбинированный инструмент, как описано в инструкции по эксплуатации комбинированного инструмента.
 - Аккумулятор,  4.6.2.
- ▶ Проверить аккумулятор,  12.2.
- ▶ Полностью зарядить аккумулятор в соответствии с описанием в инструкции по эксплуатации зарядных устройств STIHL AL 101, 301, 301-4, 500.
- ▶ Очистить комбинированный двигатель,  17.1.
- ▶ Установить круговую рукоятку,  8.1.
- ▶ Если используется FS-KM или RG-KM: установить ограничитель шага,  8.2.
- ▶ Установить комбинированный инструмент, как описано в инструкции по эксплуатации комбинированного инструмента.

- ▶ Если используется FS-KM, RG-KM или HL-KM: надеть и отрегулировать систему ношения,  9.1.
- ▶ Отрегулировать круговую рукоятку,  9.2.
- ▶ Проверить органы управления,  12.1.
- ▶ Если указанные работы выполнить невозможно: не использовать комбинированный двигатель и обратиться к дилеру STIHL.

5.2 Подключение аккумулятора с интерфейсом радиосвязи Bluetooth® к приложению STIHL connected

- ▶ Активировать интерфейс радиосвязи Bluetooth® на мобильном устройстве связи.
- ▶ Активировать интерфейс радиосвязи Bluetooth® на аккумуляторе,  7.1.
- ▶ Загрузить приложение STIHL connected из магазина приложений в мобильное устройство связи и создать учетную запись.
- ▶ Открыть приложение STIHL connected и войти в систему.
- ▶ Добавить аккумулятор в приложение STIHL connected и следовать указаниям на экране.

Контактные данные и дополнительная информация имеются на сайте <https://support.stihl.com/> или в приложении STIHL connected.

Приложение STIHL connected доступно в зависимости от региона.

6 Зарядка аккумуляторов и светодиоды на аккумуляторе

6.1 Зарядка аккумулятора

Время зарядки зависит от различных факторов, в том числе от температуры аккумулятора и от окружающей температуры. Для обеспечения оптимальной мощности необходимо соблюдать рекомендованные температурные режимы,  20.4. Фактическое время зарядки может отличаться от указанного. Время зарядки указано на сайте www.stihl.com/charging-times.

- ▶ Заряжать аккумулятор в соответствии с описанием в инструкции по эксплуатации зарядных устройств STIHL AL 101, 301, 301-4, 500.

6.2 Индикация уровня заряда

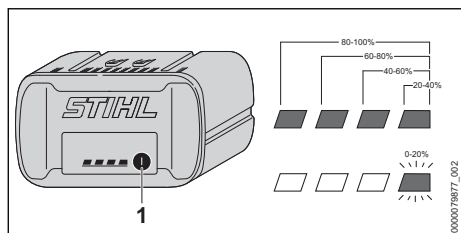

- ▶ Нажать кнопку (1). Светодиоды ок. 5 секунд горят зеленым светом, отображая уровень заряда.
- ▶ Если правый светодиод мигает зеленым светом: зарядить аккумулятор.

6.3 Светодиоды на аккумуляторе

Светодиоды показывают уровень заряда или неисправности аккумулятора. Светодиоды могут светиться или мигать зеленым или красным светом.

Если светодиоды светятся или мигают зеленым светом, показывается уровень заряда.

- ▶ Если светодиоды горят или мигают красным светом, устранить неисправности, 19.1.

Неисправность в комбинированном двигателе или аккумуляторе.

7 Активация и деактивация интерфейса радиосвязи Bluetooth®

7.1 Активация интерфейса радиосвязи Bluetooth®

- ▶ Если аккумулятор оборудован интерфейсом радиосвязи Bluetooth®: нажать кнопку и удерживать ее нажатой, пока светодиод BLUETOOTH® рядом с символом не начнет светиться синим светом в течение прибл. 3 секунд.

Интерфейс радиосвязи Bluetooth® на аккумуляторе активирован.

7.2 Деактивация интерфейса радиосвязи Bluetooth®

- ▶ Если аккумулятор оборудован интерфейсом радиосвязи Bluetooth®: нажать кнопку и удерживать ее нажатой, пока светодиод BLUETOOTH® рядом с символом не мигнет синим светом шесть раз.

Интерфейс радиосвязи Bluetooth® на аккумуляторе деактивирован.

8 Сборка комбинированного двигателя

8.1 Монтаж круговой рукоятки

- ▶ Выключить комбинированный двигатель и извлечь аккумулятор.

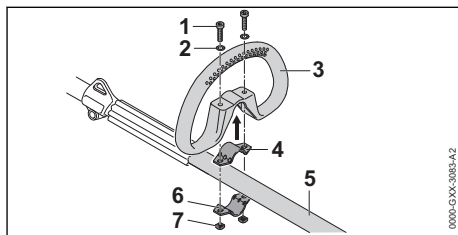

- ▶ Вставить скобу (4) в круговую рукоятку (3).
- ▶ Установить круговую рукоятку(3) вместе со скобой (4) на шток (5).
- ▶ Насадить шайбы (2) на винты (1).
- ▶ Прижать скобу (6) к штоку (5).
- ▶ Вставить винты (1) в отверстия круговой рукоятки (3) и ввести в скобы (4 и 6).
- ▶ Навинтить и затянуть гайки (7).

Круговую рукоятку не надо снимать снова.

8.2 Монтаж круговой рукоятки с ограничителем шага

- ▶ Выключить комбинированный двигатель и извлечь аккумулятор.

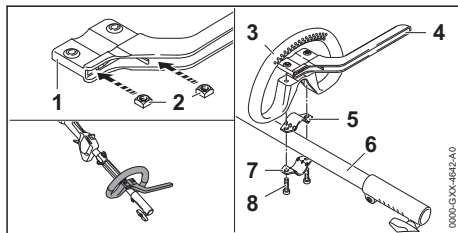

- ▶ Вставить гайки (2) в ограничитель шага (1) так, чтобы совпали отверстия.
- ▶ Вставить скобу (5) в круговую рукоятку (3).
- ▶ Установить круговую рукоятку(3) вместе со скобой (5) и ограничителем шага (4) на шток (6).
- ▶ Прижать скобу (7) к штоку (6).
- ▶ Ввернуть и прочно затянуть винты (8).

9 Регулировка комбинированного двигателя пользователем

9.1 Надевание и регулировка одноплечевого ремня

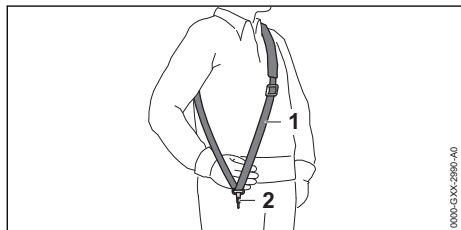

- ▶ Надеть одноплечевой ремень (1).
- ▶ Отрегулировать одноплечевой ремень (1) так, чтобы карабинная застежка (2) находилась под правым бедром приблизительно на ширину ладони.

Другие разрешенные для применения системы ношения указаны в руководстве по эксплуатации, 22.

9.2 Выравнивание и регулировка круговой рукоятки

Круговую рукоятку можно устанавливать в различные положения в зависимости от применения и роста пользователя.

- ▶ Выключить комбинированный двигатель и извлечь аккумулятор.

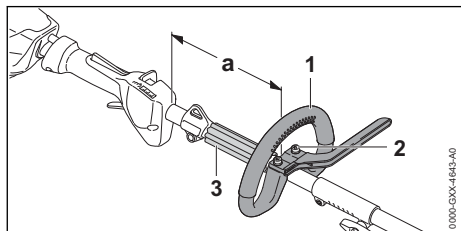

- ▶ Ослабить винты (2).
- ▶ Переместить круговую рукоятку (1) в нужное положение так, чтобы выполнялись указанные ниже условия.
 - Ограничитель (3) входит между круговой рукояткой (1) и несущей петлей.
 - $a = \text{макс. } 25 \text{ см}$
- ▶ Затянуть до отказа винты (2), чтобы круговую рукоятку (1) больше невозможно было повернуть вокруг штока.

10 Установка и извлечение аккумулятора

10.1 Установка аккумулятора

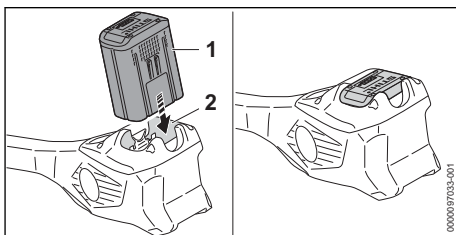

- ▶ Вставить аккумулятор (1) в аккумуляторный отсек (2) до упора. Аккумулятор (1) фиксируется и крепится со щелчком.

10.2 Извлечение аккумулятора

- ▶ Поставить комбинированный двигатель на ровную поверхность.

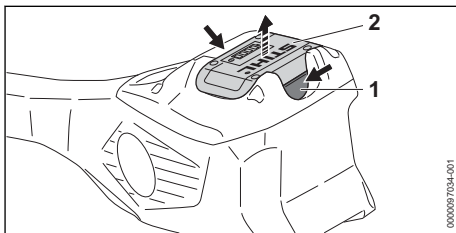

- ▶ Нажать на оба фиксатора (1). Аккумулятор (2) разблокирован, и его можно извлечь.

11 Включение и выключение комбинированного двигателя

11.1 Включение комбинированного двигателя

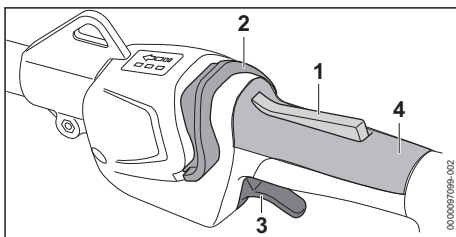

- ▶ Держать комбинированный двигатель правой рукой за рукоятку управления так, чтобы большой палец охватывал рукоятку управления в соответствующем месте (4).
- ▶ Держать комбинированный двигатель левой рукой за круговую рукоятку так, чтобы большой палец обхватывал круговую рукоятку.
- ▶ Нажать на фиксатор рычага переключения (1) и удерживать в нажатом положении.
- ▶ Большим пальцем сдвинуть освобождающий флажок (2) в направлении круговой рукоятки.
Светодиоды загораются и показывают последний установленный уровень мощности
- ▶ Указательным пальцем нажать рычаг переключения (3) и удерживать его в нажатом положении.
Комбинированный двигатель ускоряется и комбинированный инструмент приводится в действие.

Чем глубже нажат рычаг переключения (3), тем быстрее движется комбинированный инструмент.

Комбинированный двигатель можно также включить нажатием сначала освобождающего флажка (2), а затем в течение 5 секунд (пока мигают светодиоды) нажатием фиксатора рычага переключения (1). Рычаг переключения (3) тем самым разблокирован, и комбинированный двигатель готов к эксплуатации.

Если рычаг переключения (3) и фиксатор рычага переключения (1) отпускают после включения, то светодиоды мигают еще 5 секунд. Пока светодиоды мигают, комбинированный двигатель можно повторно включить без задействования освобождающего флажка (2).

11.2 Выключение комбинированного двигателя

- ▶ Отпустить рычаг переключения и фиксатор рычага переключения.
- ▶ Подождать, пока комбинированный инструмент перестанет двигаться.
- ▶ Если комбинированный инструмент продолжает двигаться: извлечь аккумулятор и обратиться к дилеру STIHL.
Комбинированный двигатель неисправен.

12 Проверка комбинированного двигателя и аккумулятора

12.1 Проверка органов управления

Фиксатор рычага переключения и рычаг переключения

- ▶ Извлечь аккумулятор.
- ▶ Попытаться нажать рычаг переключения, не нажимая фиксатор рычага переключения.
- ▶ Если рычаг переключения можно нажать: не использовать комбинированный двигатель и обратиться к дилеру STIHL.
Фиксатор рычага переключения неисправен.
- ▶ Нажать на фиксатор рычага переключения и удерживать в этом положении.
- ▶ Нажать и снова отпустить рычаг переключения.
- ▶ Если рычаг переключения или фиксатор рычага переключения перемещается с трудом или не возвращается в исходное положение: не использовать комбинированный двигатель и обратиться к дилеру STIHL.
Рычаг переключения или фиксатор рычага переключения неисправен.

Включение комбинированного двигателя

- ▶ Установить аккумулятор.
- ▶ Нажать на фиксатор рычага переключения и удерживать в этом положении.
- ▶ Большим пальцем сдвинуть освобождающий флажок в направлении круговой рукоятки.
- ▶ Нажать и удерживать рычаг переключения.
Комбинированный инструмент приходит в движение.
- ▶ Если 3 светодиода на аккумуляторе мигают красным светом: извлечь аккумулятор и обратиться к дилеру STIHL.
Неисправность в комбинированном двигателе.
- ▶ Отпустить рычаг переключения.
Комбинированный инструмент больше не двигается.
- ▶ Если комбинированный инструмент продолжает двигаться: извлечь аккумулятор и обратиться к дилеру STIHL.
Комбинированный двигатель неисправен.

12.2 Проверить аккумулятор

- ▶ Нажать кнопку на аккумуляторе. Светодиоды светятся или мигают.
 - ▶ Если светодиоды не светятся и не мигают: не использовать аккумулятор и обратиться к дилеру STIHL.
- Неполадки, связанные с аккумулятором.

13 Работа с комбинированным двигателем

13.1 Как держать и вести комбинированный двигатель

В зависимости от установленного комбинированного инструмента и применения нужно держать и вести комбинированный двигатель различным образом.

- ▶ Держать и вести комбинированный двигатель в соответствии с описанием в руководстве по эксплуатации установленного комбинированного инструмента.

13.2 Регулировка уровня мощности

В зависимости от типа выполняемой работы можно установить 3 уровня мощности. Светодиоды отображают установленный уровень мощности. Чем выше уровень мощности, тем быстрее может вращаться комбинированный инструмент.

Установленный уровень мощности влияет на время работы аккумулятора. Чем ниже уровень мощности, тем больше время работы аккумулятора.

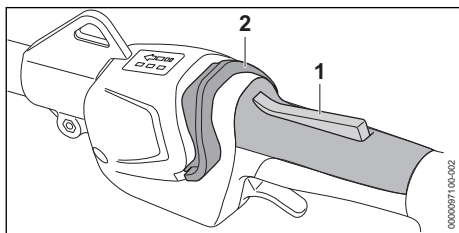

- ▶ Нажать на фиксатор рычага переключения (1) и удерживать в данном положении.
- ▶ Большим пальцем сдвинуть освобождающий флажок (2) в направлении круговой рукоятки. Светодиоды горят и показывают установленный уровень мощности.
- ▶ Подать освобождающий флажок (2) вперед, немного подержать и отпустить, чтобы он отпружинил обратно.

Установлен следующий уровень мощности. После третьего уровня мощности снова устанавливается первый уровень мощности.

- ▶ Подавать вперед и отпускать назад освобождающий флажок (2) до тех пор, пока не будет установлен нужный уровень мощности.

Каждый комбинированный инструмент можно использовать при любом установленном уровне мощности.

13.3 Работа

В зависимости от установленного комбинированного инструмента с помощью комбинированного двигателя можно выполнять различные работы.

- ▶ Работать в соответствии с описанием в инструкции по эксплуатации установленного комбинированного инструмента.

14 После работы

14.1 После работы

- ▶ Выключить комбинированный двигатель и извлечь аккумулятор.
- ▶ Если комбинированный двигатель мокрый: просушить комбинированный двигатель.
- ▶ Если аккумулятор мокрый или влажный: просушить его, 20.4.
- ▶ Очистить комбинированный двигатель.
- ▶ Очистить аккумулятор.

15 Транспортировка

15.1 Транспортировка комбинированного двигателя

- ▶ Выключить комбинированный двигатель и извлечь аккумулятор.

Ношение комбинированного двигателя

- ▶ Комбинированный двигатель нести одной рукой за шток так, чтобы комбинированный инструмент был обращен назад и комбинированный двигатель был сбалансирован.

Транспортировка комбинированного двигателя в транспортном средстве

- ▶ Зафиксировать комбинированный двигатель, чтобы он не двигался и не переворачивался.

15.2 Транспортировка аккумулятора

- ▶ Выключить комбинированный двигатель и извлечь аккумулятор.
- ▶ Убедиться, что аккумулятор находится в состоянии, отвечающем требованиям безопасности.
- ▶ Упаковать аккумулятор так, чтобы он не двигался в упаковке.
- ▶ Зафиксировать упаковку так, чтобы она не двигалась.

На аккумулятор распространяются требования по транспортировке опасных грузов. Аккумулятор имеет классификацию UN 3480 (литий-ионные аккумуляторные батареи) и проверен в соответствии с руководством ООН "Испытания и критерии", часть III, подраздел 38.3.

Предписания по транспортировке см. на сайте www.stihl.com/safety-data-sheets.

16 Хранение

16.1 Хранение комбинированного двигателя

- ▶ Выключить комбинированный двигатель и извлечь аккумулятор.
- ▶ Демонтировать комбинированный инструмент согласно описанию в инструкции по эксплуатации комбинированного инструмента.
- ▶ Хранить комбинированный двигатель так, чтобы выполнялись следующие условия.
 - Комбинированный двигатель не может опрокинуться и сдвинуться.
 - Комбинированный двигатель недоступен для детей.
 - Комбинированный двигатель чистый и сухой.

16.2 Хранение аккумулятора

Компания STIHL рекомендует хранить аккумулятор с уровнем заряда от 40 % до 60 % (горят 2 зеленых светодиода).

- ▶ Хранить аккумулятор так, чтобы были выполнены следующие условия.
 - Аккумулятор недоступен для детей.
 - Аккумулятор чистый и сухой.
 - Аккумулятор находится в закрытом помещении.
 - Аккумулятор извлечен из комбинированного двигателя.
 - Если аккумулятор хранится в зарядном устройстве, вынуть штепсельную вилку

из розетки и хранить аккумулятор с уровнем заряда 40–60 % (2 горящих зеленых светодиода).

- При хранении аккумулятора соблюдаются указанные ограничения по температуре,  20.3.

УКАЗАНИЕ

- Если аккумулятор хранится не так, как это указано в данном руководстве по эксплуатации, может наступить глубокий разряд аккумулятора, что приведет к необратимым повреждениям.
 - ▶ Перед началом хранения необходимо зарядить разряженный аккумулятор. STIHL рекомендует хранить аккумулятор с уровнем заряда 40–60 % (горят 2 зеленых светодиода).
 - ▶ Хранить аккумулятор отдельно от комбинированного двигателя.

17 Очистка

17.1 Очистка комбинированного двигателя

- ▶ Выключить комбинированный двигатель и извлечь аккумулятор.
- ▶ Очистить комбинированный двигатель влажной салфеткой.
- ▶ Удалить чужеродные частицы из аккумуляторного отсека и очистить его влажной салфеткой.
- ▶ Очистить электрические контакты в аккумуляторном отсеке кисточкой или мягкой щеткой.

17.2 Очистка воздушного фильтра

- ▶ Выключить комбинированный двигатель и извлечь аккумулятор.

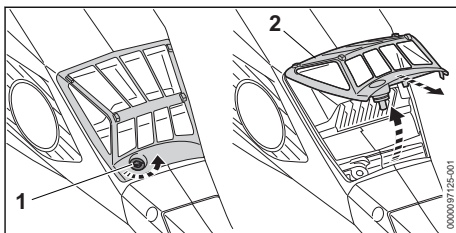

- ▶ Очистить поверхность вокруг воздушного фильтра (2) влажной салфеткой или кисточкой.
- ▶ Отвернуть винт (1) против часовой стрелки настолько, чтобы можно было снять воздушный фильтр (2).

- ▶ Откинуть воздушный фильтр (2) вверх и снять.
- ▶ Удалить загрязнения с наружной стороны воздушного фильтра (2), промыв под струей воды.
- ▶ Если воздушный фильтр (2) поврежден: заменить воздушный фильтр (2).
- ▶ Оставить сохнуть воздушный фильтр (2) на воздухе.
- ▶ Воздушный фильтр (2) вставить в корпус и откинуть вниз.
Воздушный фильтр (2) должен по всему периметру плотно прилегать к корпусу.
- ▶ Вернуть и прочно затянуть винт (1).

17.3 Очистка аккумулятора

- ▶ Очистить аккумулятор влажной тряпкой.

18 Техническое обслуживание и ремонт

18.1 Периодичность технического обслуживания

Интервалы технического обслуживания зависят от окружающих условий и условий

19 Устранение неисправностей

19.1 Устранение неисправностей комбинированного двигателя и аккумулятора

| Неисправность | Светодиоды на аккумуляторе | Причина | Устранение |
|---|------------------------------------|---|---|
| Комбинированный двигатель не запускается при включении. | 1 светодиод мигает зеленым светом. | Слишком низкий уровень заряда аккумулятора. | ▶ Зарядить аккумулятор в соответствии с описанием в инструкции по эксплуатации зарядных устройств STIHL AL 101, 301, 301-4, 500. |
| | 1 светодиод горит красным светом. | Аккумулятор перегрелся или переохладился. | ▶ Извлечь аккумулятор. ▶ Дать аккумулятору остыть или нагреться. |
| | Мигают 3 красных светодиода. | Неисправность в комбинированном двигателе. | ▶ Извлечь аккумулятор. ▶ Очистить контакты в аккумуляторном отсеке. ▶ Установить аккумулятор. ▶ Включить комбинированный двигатель. ▶ Если 3 красных светодиода продолжают мигать: не использовать комбинированный двигатель и обратиться к дилеру STIHL. |
| | 3 светодиода горят красным светом. | Комбинированный двигатель перегрелся. | ▶ Извлечь аккумулятор. ▶ Дать остыть комбинированному двигателю. |
| | Мигают 4 красных светодиода. | Аккумулятор неисправен. | ▶ Извлечь и вставить аккумулятор обратно. |

эксплуатации. STIHL рекомендует следующие интервалы технического обслуживания.

Через каждые 50 часов

- ▶ Очистить воздушный фильтр.

Ежегодно

- ▶ Отдать комбинированный двигатель на проверку дилеру STIHL.

18.2 Ремонт комбинированного двигателя

Пользователю запрещено ремонтировать комбинированный двигатель самостоятельно.

- ▶ Если комбинированный двигатель неисправен или поврежден: не использовать комбинированный двигатель и обратиться к дилеру STIHL.

18.3 Техническое обслуживание и ремонт аккумулятора

Аккумулятор не требует обслуживания и не может быть отремонтирован.

- ▶ Если аккумулятор поврежден или неисправен, его следует заменить.

| Неисправность | Светодиоды на аккумуляторе | Причина | Устранение |
|---|------------------------------------|--|--|
| | | | <ul style="list-style-type: none"> ▶ Включить комбинированный двигатель. ▶ Если по-прежнему мигают 4 красных светодиода: не использовать аккумулятор и обратиться к дилеру STIHL. |
| | | Нарушено электрическое соединение между комбинированным двигателем и аккумулятором. | <ul style="list-style-type: none"> ▶ Извлечь аккумулятор. ▶ Очистить контакты в аккумуляторном отсеке. ▶ Установить аккумулятор. |
| | | Влага на комбинированном двигателе или аккумуляторе. | ▶ Просушить комбинированный двигатель или аккумулятор,  20.4. |
| | | Рычаг переключения уже был нажат до активации освобождающего флажка. | ▶ Включать комбинированный двигатель в соответствии с описанием в настоящей инструкции по эксплуатации. |
| Комбинированный двигатель выключается при работе. | 3 светодиода горят красным светом. | Комбинированный двигатель перегрелся. | <ul style="list-style-type: none"> ▶ Извлечь аккумулятор. ▶ Дать остыть комбинированному двигателю. |
| | | Неисправность электрической части. | <ul style="list-style-type: none"> ▶ Извлечь и вставить аккумулятор обратно. ▶ Включить комбинированный двигатель. |
| Комбинированный двигатель работает в течение слишком короткого времени. | | Аккумулятор заряжен не полностью. | ▶ Полностью зарядить аккумулятор в соответствии с описанием в инструкции по эксплуатации зарядных устройств STIHL AL 101, 301, 301-4, 500. |
| | | Превышен срок службы аккумулятора. | ▶ Заменить аккумулятор. |
| Невозможно установить уровни мощности. | | Рычаг переключения нажат и комбинированный двигатель включен. | <ul style="list-style-type: none"> ▶ Отпустить рычаг переключения и удерживать нажатым только фиксатор рычага переключения. ▶ Настроить уровень мощности согласно описанию в настоящей инструкции по эксплуатации. |
| Аккумулятор с  не удается обнаружить с помощью приложения STIHL connected. | | Интерфейс радиосвязи Bluetooth® на аккумуляторе или на мобильном оконечном устройстве связи деактивирован. | ▶ Активировать интерфейс радиосвязи Bluetooth® на аккумуляторе и на мобильном устройстве связи. |
| | | Расстояние между аккумулятором и мобильным | ▶ Уменьшить расстояние,  20.2. |

| Неисправность | Светодиоды на аккумуляторе | Причина | Устранение |
|---------------|----------------------------|-----------------------------------|---|
| | | устройством связи слишком велико. | ▶ Если аккумулятор не удается обнаружить с помощью приложения STIHL connected: обратиться к дилеру STIHL. |

19.2 Вспомогательные материалы и пособие к применению

Вспомогательные материалы и пособие к применению можно получить у дилера STIHL.

Контактные данные и дополнительная информация имеются на сайте <https://support.stihl.com/> или www.stihl.com.

20 Технические данные

20.1 Комбинированный двигатель STIHL KMA 135 R

- Разрешенные к применению аккумуляторы:
 - STIHL AP
 - STIHL AR
- Масса без комбинированного инструмента: 3,4 кг
- Класс электрической защиты: IPX4 (защита от брызг воды со всех сторон)

Срок эксплуатации указан на сайте www.stihl.com/battery-life.

20.2 Аккумулятор STIHL AP

- Тип: литий-ионный
- Напряжение: 36 В
- Емкость в А*ч: см. заводскую табличку
- Энергоемкость в Вт*ч: см. заводскую табличку
- Масса в кг: см. заводскую табличку
- Интерфейс радиосвязи Bluetooth® (только для аккумуляторов с ):
 - Передача данных: Bluetooth® 5.1. Мобильное устройство связи должно быть совместимо с Bluetooth® Low Energy 5.0 и поддерживать Generic Access Profile (GAP).
 - Полоса частот: полоса ISM, 2,4 ГГц
 - Максимальная излучаемая мощность передачи: 1 мВт
 - Радиус приема сигнала: approx. 10 м. Интенсивность сигнала зависит от окружающих условий и мобильного устройства связи. Радиус действия может существенно меняться в зависимости от внешних условий, включая используемое приемное устройство. В закрытых поме-

щениях и вследствие металлических барьеров (например, стен, стеллажей, чемоданов) радиус действия может значительно снижаться.

- Требования к операционной системе мобильного устройства связи: Android или iOS (текущая версия или выше)

20.3 Ограничения по температуре



ПРЕДУПРЕЖДЕНИЕ

- Аккумулятор не защищен от всех внешних воздействий. При определенных внешних воздействиях аккумулятор может загореться или взорваться. Это может привести к тяжелым травмам и материальному ущербу.
 - ▶ Не заряжать аккумулятор при температуре ниже -20 °C или выше +50 °C.
 - ▶ Не использовать комбинированный двигатель или аккумулятор при температуре ниже -20 °C или выше +50 °C.
 - ▶ Не хранить комбинированный двигатель или аккумулятор при температуре ниже -20 °C или выше +70 °C.

20.4 Рекомендуемые диапазоны температуры

Для обеспечения оптимальной мощности комбинированного двигателя и аккумулятора необходимо соблюдать следующие диапазоны температуры.

- Зарядка: от + 5 °C до + 40 °C
- Эксплуатация: от - 10 °C до + 40 °C
- Хранение: от -20 °C до 50 °C

Если аккумулятор заряжается, используется или хранится за пределами рекомендуемых диапазонов температуры, его мощность может снизиться.

Если аккумулятор мокрый или влажный, его необходимо просушить в течение мин. 48 часов при температуре от + 15 °C до + 50 °C и влажности воздуха до 70 %. Более высокая влажность воздуха может увеличить время просушки.

20.5 Уровни шума и вибрации

Компания STIHL рекомендует работать в наушниках.

Фактические уровни шума и вибрации зависят от установленного комбинированного инструмента и указаны в руководстве по эксплуатации комбинированного инструмента.

- Уровень звукового давления L_{pA} , измеренный согласно ISO 10517, ISO 11201, ISO 22868: от 74,2 dB(A) до 90,5 dB(A). Величина K для уровня звукового давления составляет 2 dB(A).
- Уровень звуковой мощности L_{WA} , измеренный согласно ISO 3744, ISO 10517, ISO 22868: от 86 dB(A) до 104 dB(A). Величина K для уровня звуковой мощности составляет 2 dB(A).
- Показатель уровня вибрации a_{HV} , измеренный согласно EN 50636-2-91, EN 50636-2-92, EN 50636-2-100, ISO 20643, ISO 22867
 - Рукоятка управления: от 1,9 м/с² до 3,7 м/с². Величина K для значения уровня вибрации составляет 2,0 м/с².
 - Круговая рукоятка: от 1,6 м/с² до 5,0 м/с². Величина K для значения уровня вибрации составляет 2 м/с².

Указанные значения уровня вибрации были получены в соответствии с нормированной процедурой проверки и могут использоваться для сравнения электрических устройств. Фактически возникающие значения вибраций могут отклоняться от указанных в зависимости от вида применения. Указанные значения вибраций могут использоваться для первой оценки вибрационной нагрузки. Следует оценить фактическую вибрационную нагрузку. При этом может также учитываться время, на которое электроприбор отключен, и время, на которое он был включен, но работает без нагрузки.

Информацию по выполнению требований Директивы для работодателей относительно уровня вибрации 2002/44/EC см. на сайте www.stihl.com/vib.

20.6 REACH

REACH – это регламент ЕС для регистрации, оценки и допуска химических веществ.

Сведения для выполнения регламента REACH указаны на странице www.stihl.com/reach.

20.7 Установленный срок службы



Полный установленный срок службы – до 30 лет.

Установленный срок службы предполагает регулярность технического обслуживания и ухода в соответствии с требованиями инструкции по эксплуатации.

21 Комбинации с комбинированными инструментами

21.1 Монтируемые комбинированные инструменты

Разрешается монтировать следующие комбинированные инструменты.

- STIHL BG-KM: воздуходувка
- STIHL BF-KM: почвенная фреза
- STIHL FCB-KM: кромкорез
- STIHL FCS-KM: кромкорез
- STIHL FH-KM 145°: кусторез для густых зарослей
- STIHL FS-KM: мотокоса
 - Комбинированный инструмент STIHL FS-KM разрешается использовать только в заданных комбинациях,  21.2.
 - В зависимости от установленного режущего инструмента используйте комбинированный инструмент STIHL FS-KM только с установленным ограничителем шага,  8.2.
- STIHL HL-KM 0°: мотосекатор
- STIHL HL-KM 145°: мотосекатор
- STIHL HT-KM: высоторез
- STIHL KB-KM: подметальная щетка
- STIHL KW-KM: подметальный валик
- STIHL RG-KM: устройство для удаления сорной травы
 - Комбинированный инструмент STIHL RG-KM разрешается использовать только с установленным ограничителем шага,  8.2.
- STIHL SP-KM: специальное устройство для сбора урожая

21.2 STIHL FS-KM: комбинации из режущих инструментов, защиты и систем ношения

Комбинированный двигатель STIHL FS-KM можно использовать со следующими режущими инструментами.

| Режущий инструмент | Защита | Ограничитель шага на комбинированном двигателе | Система ношения |
|---|--|--|--|
| <ul style="list-style-type: none"> – Косильная головка Poly-Cut 18-2 (Ø 335 мм) – Косильная головка Poly-Cut 28-2 (Ø 365 мм) <p>Косильная головка с косильными струнами, "круглая, малозумная", диаметр 2,4 мм:</p> <ul style="list-style-type: none"> – Косильная головка Auto-Cut 27-2 – Косильная головка Auto-Cut C 26-2 – Косильная головка Duro-Cut 20-2 – Косильная головка Fix-Cut 31-2 – Косильная головка Super-Cut 20-2 <p>Косильная головка с косильными струнами, "круглая, малозумная", диаметр 2,7 мм:</p> <ul style="list-style-type: none"> – Косильная головка Auto-Cut 36-2 – Косильная головка Trim-Cut C 32-2 | <ul style="list-style-type: none"> – Защита для косильных головок (Ø 420 мм) – Универсальная защита с фартуком и отрезным ножом (Ø 420 мм) | <ul style="list-style-type: none"> – опция | <ul style="list-style-type: none"> – Одноплечевой ремень – Двухплечевой ремень – Аккумулятор STIHL AR с амортизационной прокладкой – Ремень для аккумулятора со встроенной поясной сумкой AP, кабелем питания и одноплечевым ремнем – Ремень для аккумулятора с переносным ремнем и встроенной поясной сумкой AP с кабелем питания и амортизационной прокладкой – Система ношения со встроенной «поясной сумкой AP с кабелем питания» и амортизационной прокладкой |
| <ul style="list-style-type: none"> – Режущий диск для срезания травы 230-2 (Ø 230 мм) – Режущий диск для срезания травы 230-4 (Ø 230 мм) – Режущий диск для срезания травы 230-8 (Ø 230 мм) – Режущий диск для срезания травы 250-32 (Ø 250 мм) – Режущий диск для срезания травы 260-2 (Ø 260 мм) | <ul style="list-style-type: none"> – Универсальная защита без фартука (Ø 420 мм) | <ul style="list-style-type: none"> – Предписано | |
| <ul style="list-style-type: none"> – Нож для густой поросли 250-3 (Ø 250 мм) | | | |

22 Комбинации систем ношения

22.1 Комбинации систем ношения

Здесь указаны системы ношения, разрешенные к применению.



Аккумулятор STIHL AR с амортизационной прокладкой



Ремень для аккумулятора со встроенной поясной сумкой AP, кабелем питания и одноплечевым ремнем



Ремень для аккумулятора с переносным ремнем и встроенной поясной сумкой AP с кабелем питания и амортизационной прокладкой



Система ношения со встроенной «сумкой на ремне AP с кабелем подключения» и амортизационной прокладкой

23 Запасные части и принадлежности

23.1 Запасные части и принадлежности

STIHL  Этими символами обозначены оригинальные запчасти и принадлежности STIHL.

Компания STIHL рекомендует использовать оригинальные запчасти STIHL и оригинальные принадлежности STIHL.

Компания STIHL не может ручаться за надежность, безопасность и пригодность запасных частей и принадлежностей других производителей, вследствие чего ответственность компании STIHL за их эксплуатацию исключена.

Оригинальные запасные части STIHL и оригинальные принадлежности STIHL можно купить у дилера STIHL.

24 Утилизация

24.1 Утилизация комбинированного двигателя и аккумулятора

Информацию об утилизации можно получить в местной администрации или у дилера STIHL.

Ненадлежащая утилизация может нанести вред здоровью и окружающей среде.

- ▶ Изделия STIHL, включая упаковку, необходимо в соответствии с местными предписаниями сдать в пункт сбора вторсырья.
- ▶ Не утилизировать вместе с бытовыми отходами.

25 Сертификат соответствия ЕС

25.1 Комбинированный двигатель STIHL KMA 135 R

ANDREAS STIHL AG & Co. KG
Badstraße 115

D-71336 Waiblingen

Германия

заявляет под собственную ответственность, что

- Конструкция: аккумуляторный комбинированный двигатель
- Заводская марка: STIHL
- Серия: KMA 135 R
- серийный идентификационный номер: FA02

соответствует положениям директив 2011/65/EC, 2006/42/EC, 2014/30/EC и 2000/14/EC, а также была разработана и изготовлена в соответствии с редакциями следующих норм, действующими на момент изготовления, в сочетании с указанными в данном руководстве по эксплуатации комбинированными инструментами: EN 55014-1, EN 55014-2, EN 62233, EN 60335-1, EN 62841-1, EN 62841-4-2 и EN ISO 12100 с учетом стандартов EN 60335-2-72, EN 50636-2-91, ISO 11806-1, EN 50636-2-92, EN 50636-2-100, ISO 11680-1, EN 62841-4-1 и IEC 62841-4-4.

Описанный в данном руководстве по эксплуатации комбинированный двигатель разрешается вводить в действие только вместе с комбинированным инструментом, указанным в данном руководстве по эксплуатации.

Техническая документация хранится в головном офисе компании ANDREAS STIHL AG & Co. KG, в отделе «Сертификация продукции».

Год выпуска, страна изготовления и заводской номер указаны на комбинированном двигателе.

Вайблинген, 23.01.2024

ANDREAS STIHL AG & Co. KG

По доверенности

Robert Olma, Vice President, Regulatory Affairs & Global Governmental Relations

25.2 Знаки соответствия нормам ЕС



Сведения о сертификатах EAC и декларациях соответствия, подтверждающих выполнение технических правил и требований Таможенного союза, представлены на сайтах www.stihl.ru/eac или

могут быть затребованы по телефону в соответствующем местном представительстве STIHL, ☎ 26.



Технические правила и требования для Украины выполнены.

26 Адреса

STIHL Головной офис

ANDREAS STIHL AG & Co. KG
Badstrasse 115
71336 Waiblingen
Germany

Дочерние компании STIHL

РОССИЙСКАЯ ФЕДЕРАЦИЯ

РОССИЙСКАЯ ФЕДЕРАЦИЯ
ООО "АНДРЕАС ШТИЛЬ МАРКЕТИНГ"
наб. Обводного канала, дом 60, литера А,
помещ. 1-Н, офис 200
192007 Санкт-Петербург, Россия
Горячая линия: +7 800 4444 180
Эл. почта: info@stihl.ru

УКРАИНА

ТОВ «Андреас Штіль»
вул. Антонова 10, с. Чайки
08135 Київська обл., Україна
Телефон: +38 044 393-35-30
Факс: +380 044 393-35-70
Гаряча лінія: +38 0800 501 930
E-mail: info@stihl.ua

Представительства STIHL

БЕЛАРУСЬ

Представительство
ANDREAS STIHL AG & Co. KG
ул. К. Цеткин, 51-11а
220004 Минск, Беларусь
Горячая линия: +375 17 200 23 76

КАЗАХСТАН

Представительство
ANDREAS STIHL AG & Co. KG
ул. Шагабутдинова, 125А, оф. 2
050026 Алматы, Казахстан
Горячая линия: +7 727 225 55 17

Импортеры STIHL

РОССИЙСКАЯ ФЕДЕРАЦИЯ

ООО "ШТИЛЬ ЗЮДВЕСТ"
350000, Российская Федерация,
г. Краснодар, ул. Западный обход, д. 36/1

ООО "ФЛАГМАН"

194292, Российская Федерация,
г. Санкт-Петербург, 3-ий Верхний переулок, д.
16 литер А, помещение 38

ООО "ПРОГРЕСС"

107113, Российская Федерация,
г. Москва, ул. Маленковская, д. 32, стр. 2

ООО "АРНАУ"

236006, Российская Федерация,
г. Калининград, Московский проспект, д. 253,
офис 4

ООО "ИНКОР"

610030, Российская Федерация,
г. Киров, ул. Павла Корчагина, д. 15

ООО "ОПТИМА"

620030, Российская Федерация,
г. Екатеринбург, ул. Карьерная д. 2, Помеще-
ние 1

ООО "ТЕХНОТОРГ"

660112, Российская Федерация,
г. Красноярск, ул. Парашютная, д. 15

ООО "ЛЕСОТЕХНИКА"

664540, Российская Федерация,
с. Хомутово, ул. Чапаева, д. 1, оф. 39

УКРАИНА

ТОВ «Андреас Штіль»
вул. Антонова 10, с. Чайки
08135 Київська обл., Україна

БЕЛАРУСЬ

ООО «ПИЛАКОС»
ул. Тимирязева 121/4 офис 6
220020 Минск, Беларусь

УП «Беллесэкспорт»
ул. Скрыганова 6.403
220073 Минск, Беларусь

КАЗАХСТАН и КЫРГЫЗСТАН

ИП «ВОРОНИНА Д.И.»
пр. Райымбека 312
050005 Алматы, Казахстан

АРМЕНИЯ

ООО «ЮНИТУЛЗ»
ул. Г. Парпеци 22
0002 Ереван, Армения

27 Общие указания по технике безопасности для электроинструментов

27.1 Введение

Данный раздел содержит общие инструкции по технике безопасности, предварительно сформулированные в европейском стандарте EN/IEC 62841 для ручного моторизированного электроинструмента.

Компания STIHL обязана привести данные инструкции.

Инструкции по технике безопасности, приведенные в "Указаниях по электробезопасности" во избежание поражения электрическим током, не распространяются на аккумуляторные изделия STIHL.



ПРЕДУПРЕЖДЕНИЕ

- **Необходимо прочесть все инструкции по технике безопасности, указания, тексты к рисункам и технические данные, имеющиеся для данного электроинструмента.** Невыполнение приведенных ниже указаний может привести к поражению электрическим током, пожару и/или тяжелым травмам. **Сохранить все инструкции и указания по технике безопасности для последующего пользования.**

Используемое в инструкциях по технике безопасности понятие "электроинструмент" относится к электроинструментам с питанием от сети (с сетевым шнуром) или к электроинструментам с питанием от аккумулятора (без сетевого шнура).

27.2 Безопасность на рабочем месте

- a) **Следует содержать свою рабочую зону в чистоте и хорошо освещенной.** Беспорядок или не освещенные рабочие зоны могут привести к несчастным случаям.
- b) **Не работать с электроинструментом во взрывоопасной атмосфере, содержащей горючие жидкости, газы или пыль.** Электроинструменты искрят, что может привести к воспламенению пыли или паров.
- c) **При эксплуатации электроинструмента дети и иные лица не должны подходить близко.** При отвлечении внимания можно

потерять контроль над электроинструментом.

27.3 Электробезопасность

- a) **Штепсельная вилка электроинструмента должна подходить к розетке. В вилку запрещается вносить изменения. Не применять адаптеры в сочетании с заземленными электроинструментами.** Использование вилки, которые не подвергались переоборудованию, и соответствующих им розеток снижают риск поражения электрическим током.
- b) **Не прикасаться к заземленным поверхностям, например, к трубам, радиаторам, электроплитам и холодильникам.** В случае заземления тела повышается опасность поражения электрическим током.
- c) **Электроинструмент необходимо защищать от дождя и влаги.** Проникновение воды в электроинструмент повышает опасность поражения электрическим током.
- d) **Соединительный провод запрещается использовать не по назначению. Категорически запрещается использовать соединительный провод для переноски или волочения электроинструмента, а также для вытягивания вилки. Предохраняйте соединительный провод от воздействия высоких температур и масла, от контакта с острыми кромками и подвижными частями.** Поврежденный или запутанный соединительный провод питания повышает опасность поражения электрическим током.
- e) **При работах с электроинструментом на открытом воздухе используйте только удлинительные кабели, предназначенные для наружных работ.** Использование удлинительного кабеля, предназначенного для наружных работ, снижает опасность поражения электрическим током.
- f) **Если эксплуатации электроинструмента во влажной среде избежать невозможно, используйте автоматический выключатель дифференциальной защиты.** Использование автоматического выключателя дифференциальной защиты снижает опасность поражения электрическим током.

27.4 Безопасность людей

- a) **Будьте внимательны, работайте с электроинструментом осмотрительно и осознанно. Не пользуйтесь электроинструментом в усталом состоянии, а также под влиянием наркотиков, алкоголя или медикаментов.** Невнимательность при пользовании электроинструментом может привести к серьезным травмам.
- b) **Пользуйтесь средствами индивидуальной защиты и всегда носите защитные очки.** Пользование средствами индивидуальной защиты, например, респиратором, нескользящей защитной обувью, защитной каской и берушами в зависимости от вида электроинструмента и его применения снижает опасность получения травм.
- c) **Избегайте бесконтрольного включения. Прежде чем взять электроинструмент в руки, переносить, его или подсоединять к электросети и/или к аккумулятору убедитесь в том, что электроинструмент выключен.** Если при ношении электроинструмента палец руки находится на выключателе или электроинструмент подсоединяется к сети электропитания включенным, возможны несчастные случаи.
- d) **Перед включением электроинструмента уберите регулировочные инструменты и гаечные ключи.** Инструмент или ключ, находящийся во вращающейся части электроинструмента, может стать причиной травм.
- e) **Избегайте неестественного положения тела. Займите устойчивое положение и сохраняйте постоянно равновесие.** Это позволит лучше контролировать электроинструмент в непредвиденных ситуациях.
- f) **Носите надлежащую одежду. Не носите просторную одежду и украшения. Не допускайте попадания волос и одежды в подвижные части.** Свободная одежда, украшения или длинные волосы могут попасть в подвижные части устройства.
- g) **При возможности монтажа пылеотсасывающих и пылеулавливающих устройств их следует подсоединить и использовать надлежащим образом.** Применение пылеотсасывающего устройства может снизить угрозу для здоровья, вызванную образованием пыли.

- h) **Не поддавайтесь обманчивому чувству безопасности и не пренебрегайте правилами техники безопасности при работе с электроинструментом, даже будучи хорошо знакомы с ним.** Неосторожные действия могут привести к серьезным травмам за доли секунды.

27.5 Применение и обращение с электроинструментом

- a) **Не перегружайте электроинструмент. Примените электроинструмент, предназначенный для конкретной работы.** Для оптимальной и безопасной работы используйте подходящий электроинструмент в указанном рабочем диапазоне.
- b) **Ни в коем случае не пользуйтесь электроинструментом с неисправным выключателем.** Не включающийся или не выключающийся электроинструмент опасен и подлежит ремонту.
- c) **Прежде чем выполнить регулировку устройства, заменить сменные насадки или убрать электроинструмент, выньте вилку из розетки и/или извлеките съемный аккумулятор.** Данные меры предосторожности предотвращают бесконтрольный запуск электроинструмента.
- d) **Храните неиспользуемые электроинструменты в недоступном для детей месте. Не допускайте к работе с электроинструментом лиц, которые не обучены обращению с ним или не прочли данные инструкции.** В руках неопытных пользователей электроинструменты представляют опасность.
- e) **Обеспечьте надлежащий уход за электроинструментами и насадками. Проверьте безотказную работу подвижных деталей и отсутствие заедания, сломанных деталей и повреждений которые могут отрицательно сказаться на функции электроинструмента. Перед эксплуатацией электроинструмента отдайте поврежденные части в ремонт.** Многие несчастные случаи являются следствием ненадлежащего технического обслуживания электроинструмента.
- f) **Режущие инструменты необходимо содержать в чистом и заточенном состоянии.** Режущие инструменты, которые прошли надлежащее техническое обслуживание и имеют остро заточенные режущие кромки, реже застревают, и их легче направлять.

- g) **Используйте электроинструмент, сменные инструменты, насадки и т. п. в соответствии с настоящими инструкциями. При эксплуатации примите во внимание условия и вид выполняемой работы.** Использование электроинструмента не по назначению может привести к опасным ситуациям.
- h) **Рукоятки и их поверхности необходимо содержать в сухом и чистом состоянии, не допускать их загрязнения маслом и смазкой.** Скользкие рукоятки не обеспечивают безопасную работу и контроль электроинструмента в непредвиденных ситуациях.

27.6 Применение и обращение с аккумуляторным инструментом

- a) **Заряжать аккумуляторы только в зарядных устройствах, рекомендуемых изготовителем.** При использовании зарядного устройства, предназначенного для определенного типа аккумуляторов, с другими аккумуляторами, существует опасность возгорания.
- b) **В электроинструментах разрешается применять только предназначенные для них аккумуляторы.** Использование других аккумуляторов может привести к травмам и возгоранию.
- c) **Неиспользуемые аккумуляторы следует хранить на безопасном расстоянии от скрепок, монет, ключей, гвоздей, болтов и других мелких металлических предметов, которые могут переключить контакты.** Короткое замыкание между контактами аккумулятора может привести к ожогам или возгоранию.
- d) **При неправильном использовании из аккумулятора может вытекать жидкость. Избегать контакта с жидкостью. При случайном контакте смыть водой. При попадании жидкости в глаза следует обратиться за помощью к врачу.** Вытекающая аккумуляторная жидкость может вызвать раздражение кожи и ожоги.
- e) **Не использовать поврежденные или деформированные аккумуляторы.** Поврежденные или деформированные аккумуляторы могут стать причиной нештатной

ситуации и привести к возгоранию, взрыву или травмам.

- f) **Не подвергать аккумулятор воздействию огня или слишком высоких температур.** Огонь или температуры выше 130 °C (265 °F) могут привести к взрыву.
- g) **Следовать всем инструкциям по зарядке и никогда не заряжать аккумулятор или аккумуляторный инструмент при температурах, выходящих за пределы допустимого диапазона, указанного в руководстве по эксплуатации.** Неправильная зарядка или зарядка при температуре вне допустимого диапазона может разрушить аккумулятор и повысить риск возгорания.

27.7 Техническое обслуживание

- a) **Поручить ремонт электроинструмента квалифицированному специалисту, использовать для ремонта только оригинальные запасные части.** Благодаря этому обеспечивается безопасность электроинструмента.
- b) **Техническое обслуживание поврежденного аккумулятора запрещено.** Любое техническое обслуживание аккумулятора должен производить только производитель или служба поддержки клиентов.

27.8 Указания по технике безопасности при эксплуатации мотоножниц

Общие указания по технике безопасности при эксплуатации мотоножниц

- a) **Не пользуйтесь мотоножницами при плохой погоде, особенно, если есть риск, что начнется гроза.** Таким образом предотвращается опасность удара молнией.
- b) **Уберите все электрические провода из зоны резки.** В живой изгороди и кустарниках могут находиться скрытые провода, которые случайно могут попасть под нож.
- c) **Носите наушники.** Подходящие средства индивидуальной защиты снижают риск ухудшения слуха.²²
- d) **Удерживайте мотоножницы только за изолированные поверхности рукояток, так как возможен контакт режущего ножа со скрытыми электрическими проводами.** В случае контакта ножей с электропроводкой

²²Уровень звукового давления > 85 дБ(А)

металлические детали устройства могут оказаться под напряжением, что приведет к поражению электрическим током.

- e) **Все части тела должны находиться на безопасном расстоянии от ножа. При движущихся ножах не пытайтесь удалить уже обрезанный или удерживать обрезаемый материал.** После выключения устройства ножи продолжают вращаться. Достаточно отвлечься на мгновение при работе с мотоножницами, и это может привести к серьезным травмам.
- f) **Прежде чем удалять застрявший обрезаемый материал или выполнять техническое обслуживание машины, убедитесь в том, что все переключатели выключены и аккумулятор вынут или отключен.** Неожиданное включение мотоножниц во время удаления застрявшего обрезаемого материала может стать причиной серьезных травм.
- g) **Переносите мотоножницы за рукоятку при остановленном ноже и следите за тем, чтобы не нажать переключатель.** Правильная переноска мотоножниц снижает опасность их случайного включения и связанного с этим травмирования ножом.
- h) **При транспортировке или хранении мотоножниц обязательно установить защитный кожух ножа.** Надлежащее обращение с мотоножницами уменьшает опасность травмирования ножом.

27.9 Дополнительные указания по технике безопасности для мотоножниц с увеличенным радиусом действия

- a) **Если работа мотоножницами с увеличенным радиусом действия выполняется выше головы, используйте защитный шлем.** Падающие сверху обломки могут стать причиной серьезных травм.
- b) **При использовании мотоножниц с увеличенным радиусом действия обязательно держите их обеими руками.** Держите мотоножницы с увеличенным радиусом действия обеими руками, чтобы не потерять контроль над инструментом.
- c) **Чтобы уменьшить опасность смертельного поражения электрическим током, при применении мотоножниц с увеличенным радиусом действия ни в коем случае не работайте с инструментом вблизи**

электрических проводов. При контакте с электрическими проводами или при работе поблизости от них возможны серьезные травмы в результате удара электрическим током или смертельное поражение током.

27.10 Указания по технике безопасности при эксплуатации триммера, кустореза и кустореза с пильным диском

- a) **Не пользуйтесь машиной при плохой погоде, особенно во время грозы.** Это предотвращает опасность удара молнией.
- b) **Тщательно обследуйте рабочую зону на наличие в ней диких животных.** Работающая машина может травмировать диких животных.
- c) **Тщательно обследуйте рабочую зону и уберите все камни, палки, проволоку, кости и прочие посторонние предметы.** Вылетевшие детали могут нанести травмы.
- d) **Перед использованием машины обязательно убедитесь, что режущий инструмент или пильный диск и режущий или пильный блок не повреждены.** Наличие поврежденных деталей повышает риск получения травм.
- e) **Следуйте инструкциям по замене сменных инструментов.** Неправильно затянутые гайки или винты для крепления пильного диска могут повредить пильный диск или привести к тому, что он отсоединится.
- f) **Номинальное число оборотов режущего инструмента должно быть не меньше, чем указанная на машине максимальная частота вращения.** Режущие инструменты, которые вращаются быстрее своего номинального числа оборотов, могут разрушиться и разлететься в разные стороны.
- g) **Работайте в защитных очках, защитном шлеме и защитных перчатках.** Подходящие средства индивидуальной защиты снижают вероятность травмирования разлетающимися деталями или при случайном контакте с леской или пильным диском.
- h) **При эксплуатации машины надевайте нескользящую защитную обувь. Работать босиком или в открытой обуви запрещено.**

- Таким образом вы уменьшаете вероятность травмирования ног при контакте с вращающимися леской или пильным диском.
- i) **При работе с машиной обязательно надевайте защитную обувь. Работать босиком или в открытой обуви запрещено.** Таким образом вы уменьшаете вероятность травмирования ног при контакте с вращающимися леской или пильным диском.
 - j) **При работе с машиной обязательно надевайте длинные брюки.** При наличии открытых участков тела возрастает вероятность травмирования разлетающимися под действием центробежной силы предметами.
 - k) **Во время работы машины окружающие должны находиться на безопасном расстоянии.** Разлетающиеся под действием центробежной силы детали могут нанести серьезные травмы.
 - l) **Работая с машиной, всегда держите ее обеими руками.** Держите машину обеими руками, чтобы не потерять контроль над ней.
 - m) **Удерживайте машину только за изолированные поверхности рукояток, так как существует опасность контакта лески или пильного диска со скрытыми электрическими проводами или с сетевым кабелем машины.** В случае контакта лески или пильного диска с электропроводкой металлические детали устройства могут оказаться под напряжением, что приведет к поражению электрическим током.
 - n) **Работайте только в устойчивом положении и используйте машину только стоя на земле.** Скользящая или шаткая опорная поверхность может привести к потере равновесия и контроля над машиной.
 - o) **Не работайте с машиной на слишком крутых склонах.** Таким образом уменьшается риск того, что вы потеряете контроль, поскользнетесь или упадете и в результате получите травмы.
 - p) **При работе на склонах сохраняйте устойчивое положение; всегда работайте поперек склона, а не вверх-вниз, и будьте очень осторожны при изменении направления работы.** Таким образом уменьшается риск того, что вы потеряете контроль, поскользнетесь или упадете и в результате получите травмы.
 - q) **Во время работы все части тела должны находиться на безопасном расстоянии от режущей лески или пильного диска.** Перед включением машины убедитесь, что никакие части тела не касаются лески или пильного диска. Достаточно отвлечься на мгновение при работе с машиной, и это может привести к получению травм вами или другими людьми.
 - r) **Не работайте с машиной выше уровня пояса.** Это поможет избежать случайного контакта с леской или пильным диском и позволит лучше контролировать машину в непредвиденных ситуациях.
 - s) **При обрезке кустарниковых зарослей и древесной растительности, будьте готовы к тому, что изогнутые, натянутые, напряженные ветки могут отпружинить в вашу сторону.** При снятии внутренних напряжений древесных волокон ветки кустарников и деревьев могут ударить по пользователю и/или вывести машину из-под контроля.
 - t) **При обрезке кустарника и молодых деревьев необходима особая осторожность.** Тонкие побеги, захваченные пильным диском, могут вас ударить или вывести из равновесия.
 - u) **Постоянно контролируйте работу машины и не прикасайтесь к пильным дискам или другим опасным деталям, если они еще находятся в движении.** Это уменьшит риск травмирования движущимися деталями.
 - v) **Для переноски выключайте машину и держите ее режущим инструментом от себя.** Надлежащее обращение с машиной снижает вероятность случайного контакта с вращающимся пильным диском.
 - w) **При транспортировке или хранении машины обязательно надевайте защитный кожух на металлический пильный диск.** Надлежащее обращение с машиной снижает вероятность случайного контакта с пильным диском.
 - x) **Используйте только запасные лески, режущие головки и пильные диски, указанные изготовителем.** При использовании неподходящих запасных частей возрастает опасность поломки оборудования и травмирования пользователей.
 - y) **Прежде чем удалять застрявший обрезаемый материал или выполнять техническое обслуживание машины проследите**

за тем, чтобы переключатель был выключен, а аккумулятор извлечен. Неожиданное включение машины во время удаления застрявшего обрезаемого материала может стать причиной серьезных травм.

27.11 Указания по технике безопасности в связи с отдачей

Отдача — это внезапное движение машины вбок, вперед или назад, которое может произойти, если режущий инструмент заклинит или зацепится за какой-либо объект, например молодое дерево или пень. Оно может быть настолько сильным, что может толкнуть машину и/или оператора в любом направлении и в конечном итоге привести к потере контроля над машиной.

Отдачи и соответствующих рисков можно избежать благодаря соответствующим мерам предосторожности, как это описано ниже.

- a) **Крепко удерживайте машину обеими руками и приведите руки в положение, в котором Вы сможете противостоять усилиям обратной отдачи.** Держитесь слева от машины. Обратная отдача может увеличить риск травмы вследствие неожиданного движения машины. Благодаря соответствующим мерам предосторожности пользователь может справиться с силой отдачи.
- b) **В случае заклинивания пильного диска или прерывания работы выключите машину и спокойно удерживайте ее в обрезаемом материале, пока пильный диск не остановится.** При заклинившем пильном диске никогда не пытайтесь вынимать машину из обрезаемого материала или тянуть ее назад во время движения пильного диска; иначе может произойти отдача. Определите причину защемления пильного диска и устраните ее.
- c) **Не используйте затупленные или поврежденные пильные диски.** Затупленные или поврежденные пильные диски увеличивают риск заклинивания или застревания в объекте и могут привести к возникновению отдачи.
- d) **Всегда следите за хорошим обзором обрезаемого материала.** Отдача более вероятна в тех местах, где трудно увидеть обрезаемый материал.

- e) **Выключайте машину в случае приближения другого человека во время работы.** Существует повышенный риск, что вращающийся пильный диск в случае отдачи ударит и травмирует других людей.

Spis treści

| | | |
|----|--|-----|
| 1 | Przedmowa..... | 236 |
| 2 | Informacje o instrukcji użytkowania..... | 237 |
| 3 | Przegląd..... | 237 |
| 4 | Wskazówki dotyczące bezpieczeństwa pracy..... | 239 |
| 5 | Przygotowanie jednostki KombiMotor do pracy..... | 243 |
| 6 | Ładowanie akumulatora i sygnalizacja diodami LED..... | 244 |
| 7 | Aktywacja i dezaktywacja połączenia bezprzewodowego Bluetooth®..... | 244 |
| 8 | Montaż jednostki KombiMotor..... | 244 |
| 9 | Ustawianie jednostki KombiMotor pod użytkownika..... | 245 |
| 10 | Podłączanie i odłączanie akumulatora.... | 245 |
| 11 | Włączanie i wyłączanie jednostki KombiMotor..... | 246 |
| 12 | Kontrola jednostki KombiMotor i akumulatora..... | 246 |
| 13 | Używanie jednostki KombiMotor..... | 247 |
| 14 | Po zakończeniu pracy..... | 247 |
| 15 | Transport..... | 247 |
| 16 | Przechowywanie..... | 248 |
| 17 | Czyszczenie..... | 248 |
| 18 | Konserwacja i naprawa..... | 248 |
| 19 | Rozwiązywanie problemów..... | 249 |
| 20 | Dane techniczne..... | 250 |
| 21 | Kombinacje z KombiNarzędziami..... | 251 |
| 22 | Kombinacje systemów nośnych..... | 252 |
| 23 | Części zamienne i akcesoria..... | 252 |
| 24 | Utylizacja..... | 253 |
| 25 | Deklaracja zgodności UE..... | 253 |
| 26 | Adresy..... | 253 |
| 27 | Ogólne wskazówki bezpieczeństwa obowiązujące podczas pracy narzędziami z napędem elektrycznym..... | 253 |

1 Przedmowa

Szanowni Państwo,

dziękujemy za zakup produktu marki STIHL. STIHL projektuje i produkuje urządzenia o najwyższej jakości, które w pełni spełniają oczekiwania klientów. Produkowane przez nas urządzenia wyróżniają się najwyższą niezawornością nawet w najcięższych warunkach pracy.

Marka STIHL to również najwyższej klasy obsługa klienta. Nasi sprzedawcy oferują fachowe doradztwo, pomoc w doborze odpowiednich produktów oraz kompleksowe wsparcie techniczne.

Firma STIHL przywiązuje szczególną wagę do zrównoważonego rozwoju i ochrony środowiska. Celem niniejszej instrukcji obsługi jest zapewnienie bezpiecznej i przyjaznej dla środowiska eksploatacji produktu STIHL przez długi okres użytkowania.

Điękujemy Państwu za zaufanie. Życzymy satysfakcji z użytkowania produktu marki STIHL.



Dr Nikolas Stihl

WAŻNE! PRZECZYTAĆ PRZED UŻYCIEM I ZACHOWAĆ.

2 Informacje o instrukcji użytkowania

2.1 Obowiązujące dokumenty

Obowiązują lokalne przepisy bezpieczeństwa.

- ▶ Oprócz tej instrukcji obsługi należy dokładnie zapoznać się z następującymi dokumentami i zachować je na przyszłość:
 - Instrukcja użytkowania używanego Kombi-Narzędzia STIHL
 - Instrukcja użytkowania i opakowanie używanego narzędzia tnącego
 - Instrukcja obsługi używanego systemu nośnego
 - Instrukcja obsługi akumulatora STIHL AR
 - Instrukcja użytkowania „torby na pas AP z przewodem zasilającym”
 - Zasady bezpieczeństwa dot. akumulatora STIHL AP
 - Instrukcja obsługi ładowarek STIHL AL 101, 301, 301-4, 500
 - Informacja bezpieczeństwa dotycząca akumulatorów STIHL i produktów z zamontowanym akumulatorem: www.stihl.com/safety-data-sheets

Dalsze informacje na temat STIHL connected i produktów kompatybilnych oraz odpowiedzi na najczęściej zadawane pytania można znaleźć na stronie www.connect.stihl.com lub uzyskać u autoryzowanego dealera STIHL.

Znak słowny i znaki graficzne (logo Bluetooth® są zastrzeżonymi znakami towarowymi Bluetooth SIG, Inc. Używanie tych znaków przez firmę STIHL jest objęte licencją.

Akumulatory z  są wyposażone w interfejs bezprzewodowy Bluetooth®. Należy uwzględnić lokalne ograniczenia używania (np. w samolotach lub szpitalach).

2.2 Ostrzeżenia w treści instrukcji



OSTRZEŻENIE

- Ten piktogram oznacza możliwe zagrożenie poważnym lub wręcz śmiertelnym wypadkiem.
 - ▶ Oznaczone nim środki mogą zapobiec poważnemu lub śmiertelnemu wypadkowi.

WSKAZÓWKA

- Ten piktogram oznacza potencjalne zagrożenie szkodami w mieniu.
 - ▶ Oznaczone nim środki mogą zapobiec szkodom w mieniu.

2.3 Symbole w tekście



Ten symbol odsyła do rozdziału niniejszej instrukcji obsługi.

3 Przegląd

3.1 KombiMotor i akumulator

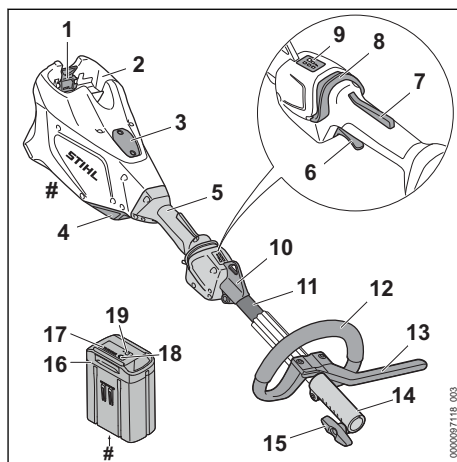

1 Dźwignia blokady

Dźwignia blokady trzyma akumulator w komorze akumulatora.

2 Komora akumulatora

Komora służy do wkładania akumulatora.

3 Osłona²³

Osłona zabezpiecza miejsce, w którym umieszczona jest Smart Connector 2 A.

4 Filtr powietrza

Filtr powietrza filtruje powietrze zasysane przez silnik.

5 Uchwyt manipulacyjny

Uchwyt manipulacyjny służy do obsługi, trzymania i prowadzenia jednostki KombiMotor.

6 Dźwignia przełącznika

Dźwignia przełącznika służy do włączania i wyłączania jednostki KombiMotor.

7 Blokada dźwigni przełącznika

Blokada dźwigni przełącznika służy do odblokowania dźwigni przełącznika.

8 Suwak odblokowujący

Suwak odblokowujący służy do włączania jednostki KombiMotor oraz ustawiania poziomu mocy.

9 Diody

Diody informujące o ustawionym poziomie mocy.

10 Zawiesie

Zawiesie służy do zawieszenia systemu nośnego.

11 Wysięgnik

Wysięgnik łączy wszystkie elementy.

12 Uchwyt obwiedniowy

Uchwyt obwiedniowy służy do trzymania i prowadzenia jednostki KombiMotor.

13 Ogranicznik kroku

Ogranicznik kroku ogranicza odstęp między nogą użytkownika a metalowym narzędziem tnącym.

14 Złączka

Złączka łączy jednostkę KombiMotor z KombiNarzędziem.

15 Śruba zaciskowa

Śruba zaciskowa mocuje KombiNarzędzie na wysięgniku.

16 Akumulator

Akumulator służy do zasilania jednostki KombiMotor.

17 Diody

Diody sygnalizują stan naładowania akumulatora i ewentualne usterki.

18 Przycisk

Przycisk włącza diody na akumulatorze. Aktywuje on i dezaktywuje połączenie bezprzewodowe Bluetooth® (jeśli jest).

19 Dioda LED „BLUETOOTH®” (tylko dla akumulatorów z )

Dioda LED wskazuje aktywację i dezaktywację połączenia bezprzewodowego Bluetooth®.

Tabliczka znamionowa z numerem seryjnym**3.2 Symbole**

Na jednostce KombiMotor i akumulatorze mogą znajdować się symbole o następującym znaczeniu:



1 dioda świeci się na czerwono. Akumulator jest za ciepły lub za zimny.



4 diody migają na czerwono. Usterka akumulatora.



Suwak odblokowujący przesunąć do przodu, aby włączyć KombiMotor i ustawić poziom mocy.



Ten symbol oznacza suwak odblokowujący.



L_{WA} Gwarantowany poziom mocy akustycznej zgodnie z dyrektywą 2000/14/WE w dB(A) do porównania emisji hałasu produktów elektrycznych.



Akumulator ma połączenie bezprzewodowe Bluetooth® i można go połączyć z aplikacją STIHL connected.



Informacja obok symbolu wskazuje na pojemność akumulatora zgodnie ze specyfikacją producenta. Dostępna pojemność akumulatora jest mniejsza.



Produktu nie wolno wyrzucać do zwykłego pojemnika na odpady komunalne.

²³Osłona stanowi część obudowy silnika. Usuwać osłonę tylko w celu montażu urządzenia Smart Connector 2 A i przechowywać w bezpiecznym miejscu do czasu ponownego montażu. KombiMotor używać zawsze z zamontowaną osłoną lub zamontowanym urządzeniem Smart Connector 2 A.

4 Wskazówki dotyczące bezpieczeństwa pracy

4.1 Symbole ostrzegawcze

Symbole ostrzegawcze na jednostce KombiMotor lub akumulatorze mają następujące znaczenie:



Przestrzegać zasad bezpieczeństwa i środków ostrożności.



Przeczytać niniejszą instrukcję obsługi, przestrzegać jej i zachować ją na przyszłość.



Wyjmować akumulator na czas przerw w pracy, transportu, przechowywania, serwisowania lub naprawy.



Zachować bezpieczną odległość.



Chronić akumulator przed wysokimi temperaturami i ogniem.



Nie zanurzać akumulatora w cieczach.

4.2 Użytkowanie zgodne z przeznaczeniem

KombiMotor STIHL KMA 135 R służy do napędu różnych KombiNarzędzi STIHL.

Jednostki KombiMotor można używać w czasie deszczu.

Jednostka KombiMotor jest zasilana za pomocą akumulatora STIHL AP lub STIHL AR.

Akumulator z **G** w połączeniu z aplikacją STIHL connected umożliwi personalizację i przesyłanie informacji na temat akumulatora w oparciu o technologię Bluetooth®.

▲ OSTRZEŻENIE

- Akumulatory niedopuszczone przez firmę STIHL do użytkowania z jednostką KombiMotor mogą spowodować pożar lub wybuch. Może dojść do poważnych obrażeń lub śmierci oraz szkód materialnych.

- ▶ Do jednostki KombiMotor używać akumulatora STIHL AP lub STIHL AR.
- Skutkiem używania jednostki KombiMotor lub akumulatora niezgodnie z przeznaczeniem mogą być poważne obrażenia ciała lub śmierć oraz straty materialne.
 - ▶ Jednostkę KombiMotor stosować w sposób opisany w niniejszej instrukcji obsługi.
 - ▶ Akumulatora używać w sposób opisany w niniejszej instrukcji użytkowania, instrukcji użytkownika akumulatora STIHL AR, aplikacji STIHL connected oraz na stronie www.connect.stihl.com.

4.3 Wymagania dotyczące użytkownika

▲ OSTRZEŻENIE

- Użytkownicy bez odpowiedniego przeszkolenia nie są w stanie rozpoznać ani oszacować zagrożeń stwarzanych przez jednostkę KombiMotor lub akumulator. Może dojść do poważnych obrażeń lub śmierci użytkownika i osób postronnych.



- ▶ Przeczytać niniejszą instrukcję obsługi, przestrzegać jej i zachować ją na przyszłość.

- ▶ W razie przekazania jednostki KombiMotor lub akumulatora innej osobie, należy przekazać jej również instrukcję obsługi.
- ▶ Użytkownik musi spełniać następujące wymagania:
 - Użytkownik jest wypoczęty.
 - Użytkownik jest zdolny pod względem fizycznym i psychicznym do obsługi i używania jednostki KombiMotor i akumulatora. Jeżeli użytkownik jest do tego zdolny w ograniczonym zakresie pod względem fizycznym, sensorycznym lub psychicznym, to może pracować urządzeniem wyłącznie pod nadzorem lub po poinstruowaniu przez osobę odpowiedzialną.
 - Użytkownik jest w stanie rozpoznać i ocenić zagrożenia powodowane przez jednostkę KombiMotor i akumulator.
 - Użytkownik jest pełnoletni lub odbywa naukę zawodu pod nadzorem zgodnie z krajowymi przepisami.
 - Użytkownik został przeszkolony przez autoryzowanego dealera STIHL lub fachowca przed pierwszym użyciem jednostki KombiMotor.
 - Użytkownik nie znajduje się pod wpływem alkoholu, leków lub narkotyków.

- ▶ W razie wątpliwości skontaktować się z autoryzowanym dealerem STIHL.

4.4 Odzież i wyposażenie

▲ OSTRZEŻENIE

- Podczas pracy jednostka KombiMotor może wciągnąć długie włosy. Niebezpieczeństwo poważnego wypadku.
 - ▶ Związać długie włosy i zabezpieczyć je tak, aby sięgały maks. do ramion.
- Spadające przedmioty mogą zranić użytkownika w głowę.
 - ▶ Jeśli podczas pracy z góry mogą spadać przedmioty: Nosić kask ochronny.
- Urządzenie może wzbijać kurz podczas pracy. Wdychanie pyłu grozi uszkodzeniem układu oddechowego i może powodować reakcje alergiczne.
 - ▶ W przypadku wzbijania się kurzu: Nosić maskę przeciwpyłową.
- Nieodpowiednia odzież może zaplątać się w gałęziach, krzewach i w jednostce KombiMotor. Praca w nieodpowiedniej odzieży grozi poważnym wypadkiem.
 - ▶ Noś ściśle dopasowaną odzież.
 - ▶ Nie noś szalików, chustek, biżuterii itp. podczas pracy.
- Nieodpowiednie obuwie grozi poślizgnięciem się. Niebezpieczeństwo zranienia.
 - ▶ Nosić wysokie, zamknięte obuwie z podeszwami o dobrej przyczepności.

4.5 Stanowisko pracy i otoczenie

4.5.1 KombiMotor

▲ OSTRZEŻENIE

- Osoby postronne, dzieci i zwierzęta nie są w stanie rozpoznać ani ocenić zagrożeń powodowanych przez jednostkę KombiMotor. Osoby postronne, dzieci i zwierzęta mogą doznać poważnych obrażeń.
 - ▶ Osoby postronne, dzieci i zwierzęta powinny przebywać w bezpiecznej odległości od obszaru roboczego.
 - ▶ Nie pozostawiać jednostki KombiMotor bez nadzoru.
 - ▶ Nie pozwolić dzieciom na zabawę jednostką KombiMotor.
- Elementy elektryczne jednostki KombiMotor mogą wytwarzać iskry. W łatwopalnym lub wybuchowym środowisku iskry mogą być przyczyną pożarów lub eksplozji. Może dojść do poważnych obrażeń lub śmierci oraz szkód materialnych.

- ▶ Nie pracować w środowisku łatwopalnym lub wybuchowym.

4.5.2 Akumulator

▲ OSTRZEŻENIE

- Osoby postronne, dzieci i zwierzęta nie są w stanie rozpoznać ani tym bardziej prawidłowo ocenić zagrożeń powodowanych przez akumulator. Osoby postronne, dzieci i zwierzęta mogą doznać poważnych obrażeń.
 - ▶ Nie zezwalać na dostęp osób postronnych, dzieci i zwierząt do urządzenia.
 - ▶ Nie pozostawiać akumulatora bez nadzoru.
 - ▶ Nie pozwolić dzieciom na zabawę akumulatorem.
- Akumulator nie jest całkowicie odporny na wszystkie czynniki otoczenia. Pod wpływem niektórych zjawisk lub czynników może dojść do jego pożaru, wybuchu lub nieodwracalnego uszkodzenia. Może dojść do poważnych obrażeń lub szkód materialnych.



- ▶ Chronić akumulator przed wysokimi temperaturami i ogniem.
- ▶ Nie wrzucać akumulatora do ognia.



- ▶ Temperatura w miejscu ładowania, pracy i przechowywania akumulatora nie może przekraczać podanego zakresu, 20.3.



- ▶ Nie zanurzać akumulatora w cieczach.

- ▶ Trzymać akumulator z dala od małych części metalowych.
- ▶ Chronić akumulator przed nadmiernie wysokim ciśnieniem.
- ▶ Nie narażać akumulatora na działanie mikrofal.
- ▶ Chronić akumulator przed substancjami chemicznymi i solami.

4.6 Bezpieczny stan

4.6.1 KombiMotor

Jednostka KombiMotor znajduje się w bezpiecznym stanie, jeśli są spełnione następujące warunki:

- Jednostka KombiMotor nie jest uszkodzona.
- Jednostka KombiMotor jest czysta.
- Elementy obsługowe działają i nie zostały zmieniowane.
- Jest zamontowane jedno z KombiNarzędzi podanych w niniejszej instrukcji.
- KombiNarzędzie jest prawidłowo zamontowane.

- Są zamontowane oryginalne akcesoria STIHL przeznaczone do tej jednostki KombiMotor.
- Akcesoria są zamontowane prawidłowo.

▲ OSTRZEŻENIE

- Jeśli urządzenie nie znajduje się w stanie bezpiecznym, jego elementy mogą działać nieprawidłowo, a zabezpieczenia zostać dezaktywowane. Może dojść do poważnych obrażeń lub śmierci.
 - ▶ Nie używać uszkodzonej jednostki KombiMotor.
 - ▶ W razie zabrudzenia jednostki KombiMotor należy ją wyczyścić.
 - ▶ Nie modyfikować jednostki KombiMotor. Wyjątek: montaż opisanego w niniejszej instrukcji KombiNarzędzia.
 - ▶ Jeśli elementy obsługowe nie działają, nie używać jednostki KombiMotor.
 - ▶ Zamontować oryginalne akcesoria STIHL przeznaczone do tej jednostki KombiMotor.
 - ▶ Zamontować KombiNarzędzie zgodnie z opisem w instrukcji obsługi KombiNarzędzia.
 - ▶ Akcesoria montować wyłącznie w sposób opisany w niniejszej instrukcji obsługi lub w instrukcji obsługi akcesoriów.
 - ▶ Nie wkładać niczego w otwory w jednostce KombiMotor.
 - ▶ Wymienić zużyte lub uszkodzone etykiety ostrzegawcze.
 - ▶ W razie wątpliwości skontaktować się z autoryzowanym dealerm STIHL.

4.6.2 Akumulator

Akumulator jest bezpieczny dla użytkownika i otoczenia, jeżeli:

- Nie jest uszkodzony.
- Jest czysty i suchy.
- Działa i nie był modyfikowany.

▲ OSTRZEŻENIE

- W przeciwnym razie akumulator jest niebezpieczny. Skutkiem mogą być poważne obrażenia.
 - ▶ Pracować z użyciem nieuszkodzonego i działającego akumulatora.
 - ▶ Nie ładować akumulatora, jeśli jest uszkodzony lub wadliwy.
 - ▶ Jeśli akumulator jest zabrudzony, wyczyścić go.
 - ▶ Jeżeli akumulator jest mokry lub wilgotny, należy poczekać, aż zupełnie wyschnie,  20.4.
 - ▶ Nie modyfikować akumulatora.

- ▶ Nie wkładać niczego w otwory w obudowie akumulatora.
- ▶ Nie zwierać styków elektrycznych akumulatora metalowymi przedmiotami (grozi to zwarcieniem).
- ▶ Nie otwierać akumulatora.
- ▶ Wymienić zużyte lub uszkodzone etykiety ostrzegawcze.
- Uszkodzony akumulator może przeciekać. Płyn ten może spowodować podrażnienie skóry i oczu.
 - ▶ Unikać kontaktu z płynem.
 - ▶ W razie kontaktu ze skórą należy umyć dane miejsce dużą ilością wody z mydłem.
 - ▶ W razie kontaktu z oczami należy płukać oczy dużą ilością wody przez co najmniej 15 minut i zasięgnąć porady lekarza.
- Uszkodzony lub wadliwy akumulator może wydzielać dziwny zapach, dymić lub zapalić się. Może dojść do poważnych obrażeń lub śmierci oraz szkód materialnych.
 - ▶ Jeżeli akumulator dziwnie pachnie lub zaczyna dymić, nie używać go i nie zbliżać do łatwopalnych substancji.
 - ▶ W przypadku zapalenia się akumulatora: Spróbować ugasić akumulator gaśnicą lub wodą.

4.7 Praca

▲ OSTRZEŻENIE

- W określonych sytuacjach użytkownik może nie zachować koncentracji podczas pracy. Użytkownik może potknąć się, upaść i poważnie zranić.
 - ▶ Pracę wykonywać spokojnie i w sposób przemyślany.
 - ▶ W przypadku niedostatecznego oświetlenia i złej widoczności, nie używać jednostki KombiMotor.
 - ▶ Jednostkę KombiMotor obsługiwać w pojedynkę.
 - ▶ Uważać na przeszkody.
 - ▶ Pracować stojąc na ziemi i zachowując równowagę. W przypadku konieczności pracy na wysokości użyć podestu roboczego lub bezpiecznego rusztowania.
 - ▶ W przypadku zmęczenia zrobić przerwę w pracy.
- Jeśli jednostka KombiMotor znacznie działać podczas pracy w sposób zmieniony lub nietypowy, może znajdować się w niebezpiecznym stanie. Może dojść do poważnych obrażeń lub szkód materialnych.
 - ▶ Zakończyć pracę, wyjąć akumulator i skontaktować się z dealerm STIHL.

- Podczas pracy jednostka KombiMotor może powodować drgania.
 - ▶ Nosić rękawice.
 - ▶ Robić przerwy podczas pracy.
 - ▶ W przypadku wystąpienia objawów zaburzenia krążenia zasięgnąć pomocy lekarskiej.
- W sytuacji zagrożenia użytkownik może wpaść w panikę i nie być w stanie zdjąć szelek. Może to spowodować poważne obrażenia użytkownika.
 - ▶ Ćwiczyć ściąganie szelek.

▲ NIEBEZPIECZEŃSTWO

- W przypadku pracy w pobliżu przewodów znajdujących się pod napięciem jednostka KombiMotor może dotknąć przewodów i spowodować ich uszkodzenie. Może to spowodować poważne obrażenia lub śmierć użytkownika.



- ▶ Zachować odstęp 15 m od przewodów pod napięciem.

4.8 Transport

4.8.1 KombiMotor

▲ OSTRZEŻENIE

- Jednostka KombiMotor może się przewrócić lub przesunąć podczas transportu. Może dojść do obrażeń lub szkód materialnych.



- ▶ Wyciągnąć akumulator.

- ▶ Jeśli jest zamontowane KombiNarzędzie, należy transportować KombiMotor w sposób opisany w instrukcji obsługi zamontowanego KombiNarzędzia.
- ▶ Jednostkę KombiMotor zabezpieczyć pasami mocującymi lub siatką w taki sposób, aby nie mogła się przewrócić ani przesunąć.

4.8.2 Akumulator

▲ OSTRZEŻENIE

- Akumulator nie jest całkowicie odporny na wszystkie czynniki otoczenia. Jeśli akumulator jest narażony na określone warunki otoczenia, może ulec uszkodzeniu i mogą powstać szkody materialne.

4 Wskazówki dotyczące bezpieczeństwa pracy

- ▶ Nie transportować uszkodzonego akumulatora.
- Akumulator może przewrócić się lub przesunąć podczas przewozu pojazdem. Może dojść do obrażeń lub szkód materialnych.
 - ▶ Zapakować akumulator w odpowiedni pojemnik transportowy lub inne opakowanie, w którym nie będzie się przesunął.
 - ▶ Zabezpieczyć opakowanie, aby nie mogło się poruszyć.

4.9 Przechowywanie

4.9.1 KombiMotor

▲ OSTRZEŻENIE

- Dzieci nie są w stanie rozpoznać ani ocenić zagrożeń powodowanych przez jednostkę KombiMotor. Dzieci mogą ulec poważnym obrażeniom.



- ▶ Wyciągnąć akumulator.

- ▶ Jednostkę KombiMotor przechowywać w miejscu niedostępnym dla dzieci.
- Styki elektryczne w jednostce KombiMotor oraz elementy metalowe mogą zarzewieć pod wpływem wilgoci. Jednostka KombiMotor może ulec uszkodzeniu.



- ▶ Wyciągnąć akumulator.

- ▶ Jednostkę KombiMotor przechowywać w miejscu suchym i czystym.

4.9.2 Akumulator

▲ OSTRZEŻENIE

- Dzieci nie są w stanie rozpoznać ani ocenić zagrożeń powodowanych przez akumulator. Skutkiem mogą być poważne obrażenia u dzieci.
 - ▶ Akumulator przechowywać w miejscu niedostępnym dla dzieci.
- Akumulator nie jest całkowicie odporny na wszystkie czynniki otoczenia. Akumulator może ulec nieodwracalnemu uszkodzeniu pod wpływem niektórych zjawisk lub czynników.
 - ▶ Akumulator przechowywać w miejscu suchym i czystym.
 - ▶ Akumulator przechowywać w zamkniętym pomieszczeniu.
 - ▶ Akumulatora nie przechowywać razem z jednostką KombiMotor.

- ▶ Jeśli akumulator jest przechowywany w ładowarce: odłączyć wtyczkę zasilającą i przechowywać akumulator w stanie naładowania między 40% a 60% (2 diody świecą na zielono).
- ▶ Temperatura w miejscu przechowywania akumulatora nie może przekraczać podanego zakresu,  20.3.

4.10 Czyszczenie, konserwacja i naprawy

▲ OSTRZEŻENIE









- Przed przystąpieniem do czyszczenia, konserwacji lub naprawy należy wyjąć akumulator, aby nie włączyć przypadkowo jednostki KombiMotor. Może dojść do poważnych obrażeń lub szkód materialnych.



- ▶ Wyciągnąć akumulator.

- Czyszczenie agresywnymi środkami, strumieniem wody lub ostrymi przedmiotami może spowodować uszkodzenie jednostki KombiMotor lub akumulatora. Nieprawidłowe czyszczenie jednostki KombiMotor lub akumulatora może spowodować nieprawidłowe działanie podzespołów i wyłączenie działania urządzeń zabezpieczających. Skutkiem mogą być poważne obrażenia.

- ▶ Jednostkę KombiMotor i akumulator czyścić w sposób opisany w niniejszej instrukcji obsługi.
- Nieprawidłowa konserwacja lub naprawa jednostki KombiMotor bądź akumulatora może spowodować nieprawidłowe działanie podzespołów i wyłączenie działania urządzeń zabezpieczających. Może dojść do poważnych obrażeń lub śmierci.
 - ▶ Nie wolno dokonywać samodzielnych przeglądów i napraw jednostki KombiMotor i akumulatora.
 - ▶ Jeśli jednostka KombiMotor lub akumulator wymagają przeglądu lub naprawy, skontaktować się z autoryzowanym dealerm STIHL.

- ▶ Sprawdzić bezpieczny stan następujących elementów:
 - Jednostka KombiMotor,  4.6.1.
 - KombiNarzędzie, jak opisano w instrukcji obsługi KombiNarzędzia.
 - Akumulator,  4.6.2.
- ▶ Sprawdzić akumulator,  12.2.
- ▶ Naładować całkowicie akumulator w sposób opisany w instrukcji obsługi ładowarek STIHL AL 101, 301, 301-4, 500.
- ▶ Wyczyścić jednostkę KombiMotor,  17.1.
- ▶ Zamontować uchwyt obwiedniowy,  8.1.
- ▶ W przypadku używania FS-KM lub RG-KM: zamontować ogranicznik kroku,  8.2.
- ▶ Zamontować KombiNarzędzie zgodnie z opisem w instrukcji obsługi KombiNarzędzia.
- ▶ W przypadku używania FS-KM, RG-KM lub HL-KM: założyć i wyregulować system nośny,  9.1.
- ▶ Ustawić uchwyt obwiedniowy,  9.2.
- ▶ Sprawdzić elementy obsługi,  12.1.
- ▶ Jeśli nie można wykonać opisanych czynności, nie używać jednostki KombiMotor i skontaktować się z autoryzowanym dealerm STIHL.

5.2 Łączenie akumulatora z połączeniem bezprzewodowym Bluetooth® z aplikacją STIHL connected

- ▶ Aktywować interfejs bezprzewodowy Bluetooth® na urządzeniu mobilnym.
- ▶ Aktywować połączenie bezprzewodowe Bluetooth® na akumulatorze,  7.1.
- ▶ Pobrać na urządzenie mobilne aplikację STIHL connected z odpowiedniego sklepu z aplikacjami i utworzyć konto.
- ▶ Otworzyć aplikację STIHL connected i zalogować się.
- ▶ Dodać akumulator w aplikacji STIHL connected i postępować zgodnie z poleceniami wyświetlanymi na ekranie.

Dane kontaktowe i dalsze informacje można znaleźć na stronie <https://support.stihl.com> lub w aplikacji STIHL connected.

Aplikacja STIHL connected jest dostępna w zależności od rynku.

5 Przygotowanie jednostki KombiMotor do pracy

5.1 Przygotowanie jednostki KombiMotor do pracy

Zawsze przed rozpoczęciem pracy należy wykonać następujące czynności:

6 Ładowanie akumulatora i sygnalizacja diodami LED

6.1 Ładowanie akumulatora

Czas ładowania zależy od różnych czynników, np. od temperatury akumulatora i temperatury otoczenia. Dla uzyskania optymalnej sprawności nie przekraczać zalecanych zakresów temperatury, ☑ 20.4. Faktyczny czas ładowania może różnić się od podanego czasu. Czas ładowania jest podany na stronie www.stihl.com/charging-times.

- ▶ Akumulator należy ładować w sposób opisany w instrukcjach użytkownika ładowarek STIHL AL 101, 301, 301-4, 500.

6.2 Sygnalizacja stanu naładowania

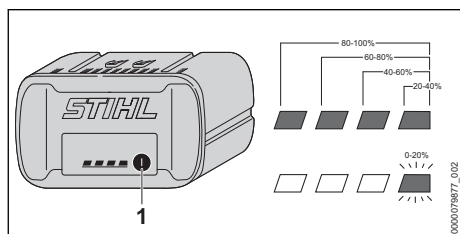

- ▶ Nacisnąć przycisk (1).
Diody zaświecą się na ok. 5 sekund na zielono i zasygnalizują stan naładowania akumulatora.
- ▶ Jeżeli prawa dioda miga na zielono, należy naładować akumulator.

6.3 Diody na akumulatorze

Diody mogą sygnalizować stan naładowania lub awarię akumulatora. Diody mogą świecić lub migać zielonym lub czerwonym światłem.

Jeżeli diody świecą się lub migają na zielono, informują o stanie naładowania.

- ▶ Jeżeli diody świecą się lub migają na czerwono: usunąć usterki, ☑ 19.1.
W jednostce KombiMotor lub akumulatorze wystąpiła usterka.

7 Aktywacja i dezaktywacja połączenia bezprzewodowego Bluetooth®

7.1 Aktywacja połączenia bezprzewodowego Bluetooth®

- ▶ Jeśli akumulator posiada funkcję połączenia Bluetooth®: Nacisnąć przycisk i przytrzymać

wciśnięty, aż dioda LED „BLUETOOTH®” obok symbolu  zaświeci się na niebiesko na ok. 3 sekundy.

Połączenie bezprzewodowe Bluetooth® w akumulatorze jest aktywne.

7.2 Dezaktywacja połączenia bezprzewodowego Bluetooth®

- ▶ Jeśli akumulator posiada funkcję połączenia Bluetooth®: Nacisnąć przycisk i przytrzymać wciśnięty, aż dioda LED „BLUETOOTH®” obok symbolu  sześć razy zamiga na niebiesko. Połączenie bezprzewodowe Bluetooth® akumulatora jest nieaktywne.

8 Montaż jednostki Kombi-Motor

8.1 Montaż uchwyty obwiedniowego

- ▶ Wyłączyć jednostkę KombiMotor i wyjąć akumulator.

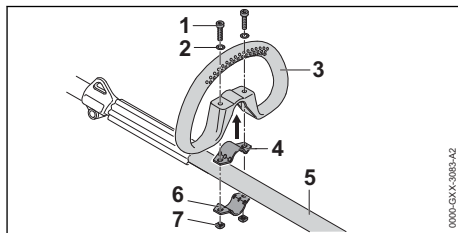

- ▶ Włożyć obejmę (4) w uchwyt obwiedniowy (3).
- ▶ Uchwyt obwiedniowy (3) z obejmą (4) założyć na wysięgniku (5).
- ▶ Założyć podkładki (2) na śruby (1).
- ▶ Docisnąć obejmę (6) do wysięgnika (5).
- ▶ Śruby (1) włożyć w otwory w uchwycie obwiedniowym (3) i w obejmach (4 i 6).
- ▶ Nakręcić i dokręcić nakrętki (7).

Nie wolno demontować uchwyty obwiedniowego.

8.2 Montaż uchwyty obwiedniowego z ogranicznikiem kroku

- ▶ Wyłączyć jednostkę KombiMotor i wyjąć akumulator.

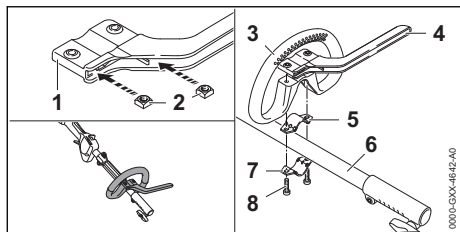

- ▶ Włożyć nakrętki (2) w ogranicznik kroku (1) w taki sposób, aby otwory pokrywały się.
- ▶ Włożyć obejmę (5) do uchwytu obwiedniowego (3).
- ▶ Założyć uchwyt obwiedniowy (3) z obejmą (5) i ogranicznikiem kroku (4) na wysięgniku (6).
- ▶ Docisnąć obejmę (7) do wysięgnika (6).
- ▶ Wkręcić i dokręcić śruby (8).

9 Ustawianie jednostki KombiMotor pod użytkownika

9.1 Zakładanie i regulacja pojedynczego pasa nośnego

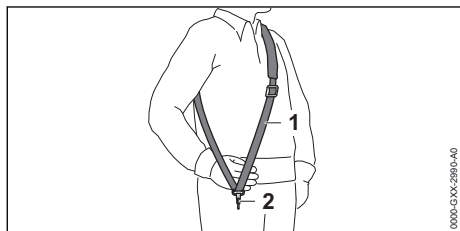

- ▶ Nalożyć pojedynczy pas nośny (1).
- ▶ Wyregulować długość pojedynczego pasa nośnego (1) w taki sposób, aby karabińczyk (2) znajdował się poniżej prawego biodra mniej więcej o szerokość dłoni.

Inne systemy nośne, które wolno stosować, są podane w niniejszej instrukcji obsługi, 22.

9.2 Ustawienie uchwytu obwiedniowego

Uchwyt obwiedniowy można ustawiać w różnych pozycjach w zależności od zastosowania oraz wzrostu użytkownika.

- ▶ Wyłączyć jednostkę KombiMotor i wyjąć akumulator.

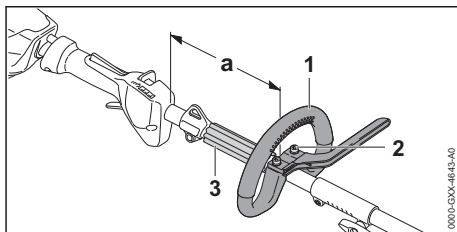

- ▶ Odkręcić śruby (2).
- ▶ Przesunąć uchwyt obwiedniowy (1) do takiej pozycji, aby były spełnione następujące warunki:
 - Element dystansowy (3) wchodzi między uchwyt obwiedniowy (1) i zawieszę.
 - a = maks. 25 cm
- ▶ Śruby (2) dokręcić na tyle, aby nie można było obrócić uchwytu obwiedniowego (1) wokół wysięgnika.

10 Podłączanie i odłączanie akumulatora

10.1 Wkładanie akumulatora

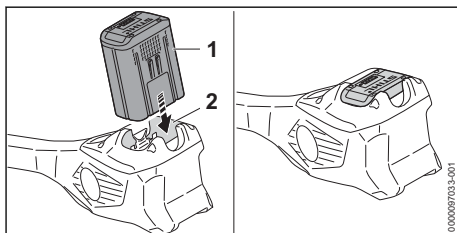

- ▶ Włożyć akumulator (1) do oporu do komory (2). Akumulator (1) zablokuje się ze słyszalnym kliknięciem.

10.2 Wyciąganie akumulatora

- ▶ Ustawić jednostkę KombiMotor na równej powierzchni.

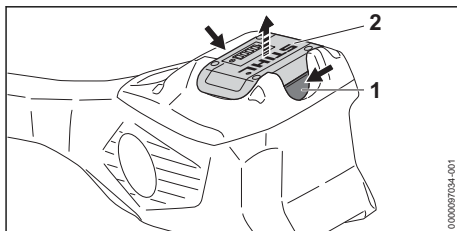

- ▶ Nacisnąć obie dźwignie blokady (1). Akumulator (2) jest odblokowany i można go wyjąć.

11 Włączanie i wyłączanie jednostki KombiMotor

11.1 Włączenie jednostki KombiMotor

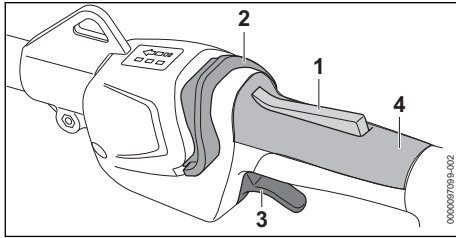

- ▶ Chwycić jednostkę KombiMotor prawą ręką za uchwyt manipulacyjny w taki sposób, aby kciuk obejmował uchwyt (4).
- ▶ Trzymać jednostkę KombiMotor lewą ręką za uchwyt obwiedniowy, obejmując go kciukiem.
- ▶ Nacisnąć ręką i przytrzymać blokadę dźwigni przełącznika (1).
- ▶ Suwak odblokowujący (2) przesunąć kciukiem w kierunku uchwyty obwiedniowego. Zaświecą się diody LED informujące o ustawnym ostatnio poziomie mocy.
- ▶ Nacisnąć palcem wskazującym dźwignię przełącznika (3) i przytrzymać ją. Jednostka KombiMotor przyspieszy, napędzając KombiNarzędzie.

Im dalej zostanie przesunięta dźwignia przełącznika (3), tym szybciej obraca się KombiNarzędzie.

Jednostkę KombiMotor można także włączyć, wciskając najpierw suwak odblokowujący (2), a w ciągu 5 sekund (dopóki diody migają) blokadę dźwigni przełącznika (1). Dźwignia przełącznika (3) zostanie w ten sposób odblokowana, a jednostka KombiMotor będzie gotowa do pracy.

Jeśli dźwignia przełącznika (3) i blokada dźwigni przełącznika (1) zostaną puszczone po włączeniu, diody będą migać jeszcze 5 sekund. Dopóki diody migają, jednostkę KombiMotor można włączyć ponownie bez użycia suwaka odblokowującego (2).

11.2 Wyłączenie jednostki KombiMotor

- ▶ Puścić dźwignię przełącznika i blokadę dźwigni przełącznika.
- ▶ Poczekać, aż KombiNarzędzie zatrzyma się.

- ▶ Jeśli KombiNarzędzie nadal się porusza, wyjąć akumulator i skontaktować się z autoryzowanym dealerem STIHL. Jednostka KombiMotor jest uszkodzona.

12 Kontrola jednostki KombiMotor i akumulatora

12.1 Sprawdzanie elementów obsługi

Blokada dźwigni przełącznika i dźwignia przełącznika

- ▶ Wyciągnąć akumulator.
- ▶ Spróbować nacisnąć dźwignię przełącznika bez naciskania blokady dźwigni przełącznika.
- ▶ Jeśli można nacisnąć dźwignię przełącznika, nie używać jednostki KombiMotor i skontaktować się z autoryzowanym dealerem STIHL. Blokada dźwigni przełącznika jest uszkodzona.
- ▶ Nacisnąć i przytrzymać blokadę dźwigni przełącznika.
- ▶ Nacisnąć i puścić dźwignię przełącznika.
- ▶ Jeżeli dźwignia przełącznika lub blokada dźwigni przełącznika poruszają się z oporem lub nie powracają do pozycji wyjściowej: nie używać jednostki KombiMotor i skontaktować się z dealerem STIHL. Dźwignia przełącznika lub blokada dźwigni przełącznika są uszkodzone.

Włączenie jednostki KombiMotor

- ▶ Włożyć akumulator.
- ▶ Nacisnąć i przytrzymać blokadę dźwigni przełącznika.
- ▶ Suwak odblokowujący przesunąć kciukiem w kierunku uchwyty obwiedniowego.
- ▶ Nacisnąć i przytrzymać dźwignię przełącznika. KombiNarzędzie zacznie się poruszać.
- ▶ Jeżeli 3 diody na akumulatorze migają na czerwono, wyjąć akumulator i skontaktować się z dealerem STIHL. Jednostka KombiMotor jest niesprawna.
- ▶ Puścić dźwignię przełącznika. KombiNarzędzie przestaje się poruszać.
- ▶ Jeśli KombiNarzędzie nadal się porusza, wyjąć akumulator i skontaktować się z autoryzowanym dealerem STIHL. Jednostka KombiMotor jest uszkodzona.

12.2 Kontrola akumulatora

- ▶ Nacisnąć przycisk na akumulatorze. Diody LED świecą się lub migają.

- ▶ Jeżeli diody LED nie świecą lub nie migają: nie używać akumulatora i skontaktować się z dealerem STIHL.
Akumulator jest niesprawny.

13 Używanie jednostki KombiMotor

13.1 Trzymanie i prowadzenie jednostki KombiMotor

Jednostkę KombiMotor trzyma i prowadzi się różnie w zależności od zamontowanego KombiNarzędzia lub zastosowania.

- ▶ KombiMotor trzymać i prowadzić w sposób opisany w instrukcji użytkowania zamontowanego KombiNarzędzia.

13.2 Ustawianie poziomu mocy

W zależności od zastosowania można ustawić 3 poziomy mocy. Diody LED informują o ustawionym poziomie mocy. Im wyższy poziom mocy, tym szybciej może obracać się KombiNarzędzie.

Ustawiony stopień mocy ma wpływ na czas pracy akumulatora. Im niższy stopień mocy, tym akumulator pracuje dłużej.

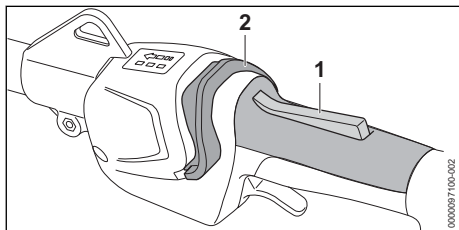

- ▶ Nacisnąć i przytrzymać blokadę dźwigni przełącznika (1).
- ▶ Suwak odblokowujący (1) przesunąć kciukiem w kierunku uchwytu obwodniowego. Zaświecą się diody LED informujące o ustawionym stopniu mocy.
- ▶ Przesunąć suwak odblokowujący (2) do przodu i przytrzymać przez chwilę. Po puszczeniu suwak powróci do pierwotnej pozycji. Jest ustawiony następny stopień mocy. Po trzecim stopniu mocy następuje ponownie pierwszy stopień mocy.
- ▶ Przesuwać suwak odblokowujący (2) do przodu i puszczać go, aby powrócił do pozycji wyjściowej, aż zostanie ustawiony odpowiedni poziom mocy.

Każde KombiNarzędzie może być używane na dowolnym ustawionym poziomie mocy.

13.3 Praca

Praca z urządzeniem jednostki KombiMotor może się różnić w zależności od zamontowanego KombiNarzędzia.

- ▶ Pracować w sposób opisany w instrukcji użytkowania zamontowanego KombiNarzędzia.

14 Po zakończeniu pracy

14.1 Po zakończeniu pracy

- ▶ Wyłączyć jednostkę KombiMotor i wyjąć akumulator.
- ▶ Jeżeli jednostka KombiMotor jest mokra, należy poczekać do jej wyschnięcia.
- ▶ Jeżeli akumulator jest mokry lub wilgotny, należy poczekać, aż zupełnie wyschnie, 20.4.
- ▶ Wyczyścić jednostkę KombiMotor.
- ▶ Wyczyścić akumulator.

15 Transport

15.1 Transport jednostki KombiMotor

- ▶ Wyłączyć jednostkę KombiMotor i wyjąć akumulator.

Przenoszenie jednostki KombiMotor

- ▶ Jednostkę KombiMotor przenosić jedną ręką za wysięgnik w taki sposób, aby KombiNarzędzie było skierowane do tyłu, a jednostka KombiMotor była dobrze wyważona.

Transport jednostki KombiMotor w samochodzie

- ▶ Jednostkę KombiMotor zabezpieczyć w taki sposób, aby nie mogła się przewrócić lub przesunąć.

15.2 Transport akumulatora

- ▶ Wyłączyć jednostkę KombiMotor i wyjąć akumulator.
- ▶ Sprawdzić bezpieczny stan akumulatora.
- ▶ Zapakować akumulator tak, aby nie przesunął się w opakowaniu.
- ▶ Zabezpieczyć opakowanie, aby nie mogło się poruszyć.

Akumulator podlega przepisom dot. transportu towarów niebezpiecznych. Akumulator został sklasyfikowany jako UN 3480 (akumulatory litowo-jonowe) i przeszedł badania zgodnie z podręcznikiem ONZ „Badania i kryteria” część III, rozdział 38.3.

Przepisy dotyczące transportu można znaleźć na stronie www.stihl.com/safety-data-sheets.

16 Przechowywanie

16.1 Przechowywanie jednostki KombiMotor

- ▶ Wyłączyć jednostkę KombiMotor i wyjąć akumulator.
- ▶ KombiNarzędzie demontować w sposób opisany w instrukcji obsługi KombiNarzędzia.
- ▶ Jednostkę KombiMotor przechowywać w następujący sposób:
 - Jednostka KombiMotor musi być zabezpieczona przed przewróceniem lub przesunięciem.
 - Jednostkę KombiMotor przechowywać w miejscu niedostępnym dla dzieci.
 - Jednostka KombiMotor musi być czysta i sucha.

16.2 Przechowywanie akumulatora

Firma STIHL zaleca przechowywanie akumulatora naładowanego do poziomu od 40% do 60% (2 świecące się zielone diody).

- ▶ Przechowywać akumulator w poniższy sposób:
 - Akumulator przechowywać w miejscu niedostępnym dla dzieci.
 - Jest czysty i suchy.
 - Akumulator przechowywać w zamkniętym pomieszczeniu.
 - Akumulator nie jest podłączony do jednostki KombiMotor.
 - Jeśli akumulator jest przechowywany w ładowarce: odłączyć wtyczkę zasilającą i przechowywać akumulator w stanie naładowania między 40% a 60% (2 diody świecą na zielono).
 - Temperatura w miejscu przechowywania akumulatora nie może przekraczać podanego zakresu,  20.3.

WSKAZÓWKA

- Jeśli akumulator nie jest przechowywany zgodnie z opisem w niniejszej instrukcji obsługi, może dojść do jego całkowitego rozładowania i przez to nieodwracalnego uszkodzenia.
 - ▶ Rozładowany akumulator przed przechowaniem naładować. Firma STIHL zaleca przechowywanie akumulatora naładowanego do poziomu od 40% do 60% (2 świecące na zielono diody).
 - ▶ Akumulatora nie przechowywać razem z jednostką KombiMotor.

17 Czyszczenie

17.1 Czyszczenie jednostki KombiMotor

- ▶ Wyłączyć jednostkę KombiMotor i wyjąć akumulator.
- ▶ Jednostkę KombiMotor czyścić wilgotną szmatką.
- ▶ Usunąć ciała obce z komory akumulatora i wyczyścić ją wilgotną szmatką.
- ▶ Wyczyścić pędzlem lub miękką szczotką styki w komorze akumulatora.

17.2 Czyszczenie filtra powietrza

- ▶ Wyłączyć jednostkę KombiMotor i wyjąć akumulator.

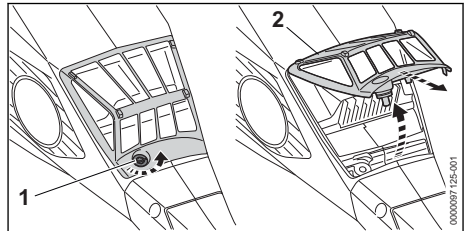

- ▶ Obszar wokół filtra powietrza (2) wyczyścić wilgotną szmatką lub pędzlem.
- ▶ Śrubę (1) obracać w lewo, aż będzie można zdjąć filtr powietrza (2).
- ▶ Filtr powietrza (2) podnieść do góry i wyjąć.
- ▶ Zabrudzenia na zewnątrz filtra powietrza (2) splukać pod bieżącą wodą.
- ▶ Jeśli filtr powietrza (2) jest uszkodzony, wymienić filtr powietrza (2).
- ▶ Filtr powietrza (2) pozostawić do wyschnięcia na powietrzu.
- ▶ Włożyć filtr powietrza (2) do obudowy i opuścić w dół. Filtr powietrza (2) musi przylegać na całym obwodzie równo do obudowy.
- ▶ Wkręcić i dokręcić śrubę (1).

17.3 Czyszczenie akumulatora

- ▶ Wyczyścić akumulator wycierając go wilgotną ściereczką.

18 Konserwacja i naprawa

18.1 Terminy konserwacji

Terminy konserwacji zależą od warunków otoczenia oraz warunków pracy. Firma STIHL zaleca następujące terminy konserwacji:

Co 50 motogodz.

- ▶ Wyczyścić filtr powietrza.

Co roku

- ▶ Wykonać przegląd jednostki KombiMotor w punkcie autoryzowanego dealera STIHL.

18.2 Naprawa jednostki KombiMotor

Nie wolno dokonywać samodzielnych napraw jednostki KombiMotor.

- ▶ W przypadku niesprawności lub uszkodzenia jednostki KombiMotor nie należy jej używać i

skontaktować się z autoryzowanym dealerm STIHL.



18.3 Konserwuj i naprawiaj dmuchawę

Akumulator nie wymaga obsługi i nie wolno go naprawiać.

- ▶ Jeżeli akumulator jest uszkodzony lub wadliwy: wymień go na sprawny.

19 Rozwiązywanie problemów**19.1 Rozwiązywanie problemów z jednostką KombiMotor i akumulatorem**

| Usterka | Diody na akumulatorze | Przyczyna | Sposób usunięcia |
|---|---|--|--|
| KombiMotor nie uruchamia się po włączeniu. | 1 dioda miga na zielono. | Zbyt niski poziom naładowania akumulatora. | ▶ Naładować akumulator w sposób opisany w instrukcji obsługi ładowarek STIHL AL 101, 301, 301-4, 500. |
| | 1 dioda świeci się na czerwono. | Akumulator jest za ciepły lub za zimny. | ▶ Wyciągnąć akumulator. ▶ Pozostawić akumulator do ostygnięcia lub ogrzania. |
| | 3 diody migają na czerwono. | Jednostka KombiMotor jest niesprawna. | ▶ Wyciągnąć akumulator. ▶ Wyczyścić styki elektryczne w komorze akumulatora. ▶ Włożyć akumulator. ▶ Włączyć jednostkę KombiMotor. ▶ Jeżeli 3 diody nadal migają na czerwono, nie używać jednostki KombiMotor i skontaktować się z autoryzowanym dealerm STIHL. |
| | 3 diody świecą na czerwono. | Jednostka KombiMotor jest zbyt gorąca. | ▶ Wyciągnąć akumulator. ▶ Zostawić jednostkę KombiMotor do schłodzenia. |
| | 4 diody migają na czerwono. | Usterka akumulatora. | ▶ Wyjąć akumulator i włożyć go ponownie. ▶ Włączyć jednostkę KombiMotor. ▶ Jeżeli 4 diody nadal migają na czerwono, nie używać akumulatora i skontaktować się z autoryzowanym dealerm STIHL. |
| | | Przerwane połączenie elektryczne między jednostką KombiMotor a akumulatorem. | ▶ Wyciągnąć akumulator. ▶ Wyczyścić styki elektryczne w komorze akumulatora. ▶ Włożyć akumulator. |
| | | KombiMotor lub akumulator są wilgotne. | ▶ Poczekać, aż KombiMotor lub akumulator wyschnie,  20.4. |
| | Dźwignia przełącznika jest naciśnięta jeszcze przed przesunięciem suwaka odblokowującego. | ▶ Włączać jednostkę KombiMotor w sposób opisany w niniejszej instrukcji obsługi. | |
| Jednostka KombiMotor wyłącza się podczas pracy. | 3 diody świecą na czerwono. | Jednostka KombiMotor jest zbyt gorąca. | ▶ Wyciągnąć akumulator. ▶ Zostawić jednostkę KombiMotor do schłodzenia. |
| | | Występuje usterka elektryczna. | ▶ Wyjąć akumulator i włożyć go ponownie. ▶ Włączyć jednostkę KombiMotor. |

| Usterka | Diody na akumulatorze | Przyczyna | Sposób usunięcia |
|--|-----------------------|--|---|
| Czas pracy jednostki KombiMotor jest za krótki. | | Akumulator nie jest całkowicie naładowany. | ▶ Naładować całkowicie akumulator w sposób opisany w instrukcji obsługi ładowarek STIHL AL 101, 301, 301-4, 500. |
| | | Przekroczona żywotność akumulatora. | ▶ Wymienić akumulator. |
| Nie można ustawić poziomu mocy. | | Dźwignia przełącznika jest wciśnięta i jednostka KombiMotor jest włączona. | ▶ Puścić dźwignię przełącznika i nacisnąć tylko blokadę dźwigni przełącznika. ▶ Ustawić poziom mocy w sposób opisany w niniejszej instrukcji obsługi. |
| Aplikacja STIHL connected nie znajduje akumulatora z  . | | Interfejs bezprzewodowy Bluetooth® w akumulatorze lub urządzeniu mobilnym jest nieaktywny. | ▶ Aktywować interfejs bezprzewodowy Bluetooth® w akumulatorze lub urządzeniu mobilnym. |
| | | Odległość między akumulatorem a urządzeniem mobilnym jest zbyt duża. | ▶ Zmniejszyć odległość,  20.2. ▶ Jeśli aplikacja STIHL connected w dalszym ciągu nie znajduje akumulatora: skontaktować się z dealerem marki STIHL. |

19.2 Wsparcie produktowe i pomoc w zakresie użytkowania

Autoryzowany dealer STIHL oferuje wsparcie produktowe i pomoc w zakresie użytkowania.

Dane kontaktowe i dalsze informacje można znaleźć na stronie <https://support.stihl.com> lub www.stihl.com.

20 Dane techniczne

20.1 Jednostka KombiMotor STIHL KMA 135 R

- Dozwolone akumulatory:
 - STIHL AP
 - STIHL AR
- Masa bez KombiNarzędzia: 3,4 kg
- Stopień ochrony: IPX4 (ochrona przed bryzgami wody z dowolnego kierunku)

Czas pracy podano na stronie www.stihl.com/battery-life.

20.2 Akumulator STIHL AP

- Rodzaj akumulatora: litowo-jonowy
- Napięcie: 36 V
- Pojemność w Ah: patrz tabliczka znamionowa
- Pojemność w Wh: patrz tabliczka znamionowa
- Masa w kg: patrz tabliczka znamionowa
- Połączenie bezprzewodowe Bluetooth® (tylko dla akumulatorów z ):
 - Transmisja danych: Bluetooth® 5.1. Urządzenie przenośne musi być kompatybilne z

Bluetooth® Low Energy 5.0 i obsługiwać Generic Access Profile (GAP).

- Pasmo częstotliwości: ISM 2,4 GHz
- Maksymalna moc wypromieniowana: 1 mW
- Zasięg sygnału: ok. 10 m. Siła sygnału zależy od warunków otoczenia i urządzenia przenośnego. Zasięg może się znacznie różnić w zależności od warunków zewnętrznych, w tym od zastosowanego odbiornika. W zamkniętych pomieszczeniach i z powodu metalowych barier (takich jak np. ściany, regały, walizki) zasięg może być znacznie mniejszy.
- Wymagania dla systemu operacyjnego urządzenia przenośnego: Android lub iOS (w wersji aktualnej lub nowszej)

20.3 Zakresy temperatury



OSTRZEŻENIE

- Akumulator nie jest całkowicie odporny na wszystkie czynniki otoczenia. Pod wpływem niektórych zjawisk lub czynników może dojść do jego pożaru lub wybuchu. Może dojść do poważnych obrażeń lub szkód materialnych.
 - ▶ Nie ładować akumulatora w temperaturze poniżej -20°C ani powyżej +50°C.
 - ▶ Nie używać jednostki KombiMotor ani akumulatora w temperaturze poniżej -20°C ani powyżej +50°C.
 - ▶ Nie przechowywać jednostki KombiMotor ani akumulatora w temperaturze poniżej -20°C ani powyżej +70°C.

20.4 Zalecane zakresy temperatury

W celu zagwarantowania optymalnej sprawności jednostki KombiMotor i akumulatora nie przekraczać następujących zakresów temperatury:

- Ładowanie: od 5°C do 40°C
- Użytkowanie: od -10°C do +40°C
- Przechowywanie: od -20°C do +50°C

Jeśli akumulator będzie ładowany, użytkowany lub przechowywany poza zalecanym zakresem temperatury, jego sprawność może się zmniejszyć.

Jeśli akumulator jest wilgotny lub mokry, należy go zostawić na co najmniej 48 godz. do wyschnięcia w temperaturze między 15°C a 50°C i przy wilgotności powietrza poniżej 70%. Wyższa wilgotność powietrza może wydłużyć czas schnięcia.

20.5 Poziomy hałas i wibracji

Firma STIHL zaleca stosowanie ochrony słuchu.

Dokładne wartości hałasu i drgań zależą od zamontowanego KombiNarzędzia i są podane w instrukcji obsługi KombiNarzędzia.

- Poziom ciśnienia akustycznego L_{pA} zmierzonego wg ISO 10517, ISO 11201, ISO 22868: 74,2 dB(A) do 90,5 dB(A). Wartość K poziomu ciśnienia akustycznego wynosi 2 dB(A).
- Poziom mocy elektrycznej L_{WA} zmierzonej wg ISO 3744, ISO 10517, ISO 22868: 86 dB(A) bis 104 dB(A). Wartość korekcji poziomu mocy akustycznej wynosi 2 dB(A).
- Wartość drgań a_{hv} zmierzonych wg EN 50636-2-91, EN 50636-2-92, EN 50636-2-100, ISO 20643, ISO 22867
 - Uchwyt manipulacyjny: 1,9 m/s² do 3,7 m/s². Wartość korekcji drgań wynosi 2,0 m/s².
 - Uchwyt obwodniowy: 1,6 m/s² do 5,0 m/s². Wartość korekcji drgań wynosi 2 m/s².

Podane poziomy drgań zostały zmierzone zgodnie ze znormalizowaną procedurą testową i mogą służyć do porównywania urządzeń elektrycznych. Rzeczywiste poziomy drgań mogą różnić się od podanych wartości w zależności od sposobu używania urządzenia. Podane poziomy drgań mogą być wykorzystane do wstępnego oszacowania obciążenia wibracjami. Należy oszacować rzeczywiste obciążenie wibracjami.

Można przy tym uwzględnić także czas, przez jaki urządzenie elektryczne jest wyłączone, oraz czas, przez jaki jest wprawdzie włączone, ale pracuje bez obciążenia.

Informacje na temat spełnienia wymagań dyrektywy 2002/44/WE dotyczącej ochrony pracowników przed wibracjami podano na stronie: www.stihl.com/vib.

20.6 REACH



Rozporządzenie REACH jest unijnym rozporządzeniem w sprawie rejestracji, oceny, udzielania zezwoleń i stosowanych ograniczeń w zakresie chemikaliów.

Informacje dotyczące zgodności z rozporządzeniem REACH znajdują się pod adresem: www.stihl.com/reach.

21 Kombinacje z KombiNarzędziami

21.1 Dozwolone KombiNarzędzia

Można montować następujące KombiNarzędzia:

- STIHL BG-KM: dmuchawa
- STIHL BF-KM: glebogryzarka
- STIHL FCB-KM: krawędziarka
- STIHL FCS-KM: krawędziarka
- STIHL FH-KM 145°: nożyce do zarośli
- STIHL FS-KM: kosa
 - KombiNarzędzie STIHL FS-KM stosować wyłącznie w podanych kombinacjach,  21.2.
 - Zależnie od zamontowanego narzędzia tnącego, KombiNarzędzie STIHL FS-KM stosować wyłącznie z zamontowanym ogranicznikiem kroku,  8.2.
- STIHL HL-KM 0°: nożyce
- STIHL HL-KM 145°: nożyce
- STIHL HT-KM: podkrzesywarka
- STIHL KB-KM: szczotka
- STIHL KW-KM: walec zamiatający
- STIHL RG-KM: przystawka do usuwania chwastów
 - KombiNarzędzie STIHL RG-KM stosować wyłącznie z zamontowanym ogranicznikiem kroku,  8.2.
- STIHL SP-KM: specjalne urządzenie żniwne

21.2 STIHL FS-KM: kombinacje narzędzi tnących, osłon i systemów nośnych

KombiMotor może być używany w połączeniu z STIHL FS-KM z następującymi narzędziami tnącymi:

| Narzędzie tnące | Osłona | Ogranicznik kroku na jednostce KombiMotor | System nośny |
|--|--|---|---|
| <ul style="list-style-type: none"> – Głowica kosząca Poly-Cut 18-2 (Ø 335 mm) – Głowica kosząca Poly-Cut 28-2 (Ø 365 mm) <p>Głowica kosząca z żyłkami typu „okrągłe, ciche” o średnicy 2,4 mm:</p> <ul style="list-style-type: none"> – Głowica kosząca Auto-Cut 27-2 – Głowica kosząca Auto-Cut C 26-2 – Głowica kosząca Duro-Cut 20-2 – Głowica kosząca Fix-Cut 31-2 – Głowica kosząca SuperCut 20-2 <p>Głowica kosząca z żyłkami tnącymi typu „okrągłe, ciche” o średnicy 2,7 mm:</p> <ul style="list-style-type: none"> – Głowica kosząca Auto-Cut 36-2 – Głowica kosząca Trim-Cut C 32-2 | <ul style="list-style-type: none"> – Osłona do głowic koszących (Ø 420 mm) – Uniwersalna osłona z fartuchem i nożem korygującym (Ø 420 mm) | <ul style="list-style-type: none"> – opcja | <ul style="list-style-type: none"> – Pojedynczy pas barkowy – Podwójny pas nośny – Akumulator STIHL AR z poduszką amortyzującą – Pas akumulatorowy z założoną „torbą na pas AP z przewodem zasilającym” z pojedynczym pasem nośnym – Pas akumulatorowy z szelkami i założoną „torbą na pas AP z przewodem zasilającym” z poduszką amortyzującą – System nośny z „torbą na pas AP z przewodem zasilającym” z poduszką amortyzującą |
| <ul style="list-style-type: none"> – Tarcza do cięcia trawy 230-2 (Ø 230 mm) – Tarcza do cięcia trawy 230-4 (Ø 230 mm) – Tarcza do cięcia trawy 230-8 (Ø 230 mm) – Tarcza do cięcia trawy 250-32 (Ø 250 mm) – Tarcza do cięcia trawy 260-2 (Ø 260 mm) | <ul style="list-style-type: none"> – Osłona uniwersalna bez fartucha (Ø 420 mm) | <ul style="list-style-type: none"> – wyposażenie obowiązkowe | |
| <ul style="list-style-type: none"> – Nóż do wycinania zarośli 250-3 (Ø 250 mm) | | | |

22 Kombinacje systemów nośnych

22.1 Kombinacje systemów nośnych

Poniżej podano dozwolone systemy nośne:



Akumulator STIHL AR z poduszką amortyzującą



Pas akumulatorowy z założoną „torbą na pas AP z przewodem zasilającym” z pojedynczym pasem nośnym



Pas akumulatorowy z szelkami i założoną „torbą na pas AP z przewodem zasilającym” z poduszką amortyzującą



System nośny z „torbą na pas AP z przewodem zasilającym” z poduszką amortyzującą

23 Części zamienne i akcesoria

23.1 Części zamienne i akcesoria

STIHL Symbole te oznaczają oryginalne części zamienne i akcesoria marki STIHL.

Firma STIHL zaleca używanie oryginalnych części zamiennych i akcesoriów STIHL.

Mimo nieustannej obserwacji rynku firma STIHL nie jest w stanie ocenić niezawodności, bezpieczeństwa i przydatności części zamiennych i

akcesoriów innych producentów i dlatego nie może ręczyć za ich używanie.

Oryginalne części zamienne i akcesoria STIHL można nabyć u dealerów STIHL.

24 Utylizacja

24.1 Utylizacja jednostki KombiMotor i akumulatora

Informacje na temat utylizacji są dostępne w lokalnym urzędzie lub u dealera marki STIHL.

Nieprawidłowa utylizacja może powodować szkody na zdrowiu i obciążyć środowisko.

- ▶ Produkty STIHL i ich opakowania zgodnie z lokalnymi przepisami oddać do właściwego miejsca zbiórki w celu recyklingu.
- ▶ Nie wyrzucać do zwykłego pojemnika na odpady komunalne.

25 Deklaracja zgodności UE

25.1 Jednostka KombiMotor STIHL KMA 135 R

ANDREAS STIHL AG & Co. KG

Badstraße 115

D-71336 Waiblingen

Niemcy

oświadcza na własną odpowiedzialność, że

- Urządzenie: Akumulatorowa jednostka KombiMotor
- Producent: STIHL
- Typ: KMA 135 R
- Identyfikacja serii: FA02

spełnia odnośne przepisy dyrektywy 2011/65/UE, 2006/42/WE, 2014/30/UE i 2000/14/WE oraz zostało skonstruowane i wyprodukowane zgodnie z poniższymi normami w wersji obowiązującej w dniu produkcji w połączeniu z podanymi w niniejszej instrukcji KombiNarzędziami: EN 55014-1, EN 55014-2, EN 62233, EN 60335-1, EN 62841-1, EN 62841-4-2 i EN ISO 12100 z uwzględnieniem norm EN 60335-2-72, EN 50636-2-91, ISO 11806-1, EN 50636-2-92, EN 50636-2-100, ISO 11680-1, EN 62841-4-1 i IEC 62841-4-4.

Jednostka KombiMotor opisana w niniejszej instrukcji obsługi może być używana wyłącznie w połączeniu z podanym w niniejszej instrukcji KombiNarzędziem.

Dokumentacja techniczna jest przechowywana w dziale certyfikacji produktów firmy ANDREAS STIHL AG & Co. KG.

Rok produkcji, kraj produkcji oraz numer seryjny są podane na jednostce KombiMotor.

Waiblingen, 23.01.2024

ANDREAS STIHL AG & Co. KG

z up. 

Robert Olma, Vice President, Regulatory Affairs & Global Governmental Relations

26 Adresy

www.stihl.com

27 Ogólne wskazówki bezpieczeństwa obowiązujące podczas pracy narzędziami z napędem elektrycznym

27.1 Wprowadzenie

Niniejszy rozdział oddaje sens ogólnych zasad bezpieczeństwa pracy przy użyciu ręcznych, mechanicznych elektronarzędzi, wstępnie sformułowanych w normie EN/IEC 62841.

Firma STIHL jest zobowiązana do przedrukowania tych tekstów.

W wypadku akumulatorowych urządzeń STIHL nie znajdują zastosowania wskazówki bezpieczeństwa podane w punkcie „Elektryczne wskazówki bezpieczeństwa” dot. unikania porażenia prądem elektrycznym.

OSTRZEŻENIE

- **Przeczytać wszystkie wskazówki bezpieczeństwa, instrukcje, ilustracje i dane techniczne dołączone do tego elektronarzędzia.** Nieprzestrzeżenie poniższych instrukcji może spowodować porażenie prądem elektrycznym, wybuch pożaru i/lub ciężkie obrażenia ciała. **Wszystkie wskazówki i zalecenia dotyczące bezpieczeństwa należy starannie przechować w celu ewentualnego posłuszenia się nimi w przyszłości.**

Pojęcie "elektronarzędzie" zastosowane w niniejszych wskazówkach dotyczących bezpieczeństwa odnosi się do elektronarzędzi, których napęd stanowi napięcie sieciowe (z przewodem

zasilania sieciowego) oraz tych, do których napędu użyto akumulatora (bez przewodu zasilania sieciowego).

27.2 Bezpieczeństwo na stanowisku pracy

- a) **Utrzymywać porządek i zapewnić dobre oświetlenie na stanowisku pracy.** Nieporządek lub niewystarczające oświetlenie mogą być przyczyną wypadku.
- b) **Nie należy pracować elektronarzędziem w otoczeniu, w którym występuje zagrożenie eksplozją, w którym znajdują się łatwopalne ciecze, gazy i pyły.** Elektronarzędzia wytwarzają iskry, które mogą spowodować zapłon pyłów lub oparów.
- c) **Podczas używania elektronarzędzia nie pozwolić na zbliżenie się dzieci i innych osób.** W razie odwrócenia uwagi można łatwo utracić kontrolę nad elektronarzędziem.

27.3 Bezpieczeństwo elektryczne

- a) **Wtyczka zasilania elektronarzędzia musi pasować do gniazdka elektrycznego. Nie wolno w żaden sposób modyfikować wtyczki. Nie używać przejściówek razem z uziemionymi elektronarzędziami.** Niezmodyfikowane wtyczki i odpowiednie gniazdka elektryczne zmniejszają ryzyko porażenia prądem elektrycznym.
- b) **Unikać kontaktu ciała z uziemionymi powierzchniami, np. rurami, grzejnikami, piecami i lodówkami.** Jeżeli ciało użytkownika jest uziemione, występuje podwyższone ryzyko porażenia prądem elektrycznym.
- c) **Chronić elektronarzędzia przed deszczem i wilgocią.** Jeżeli woda wniknie do wnętrza elektronarzędzia, zwiększa się ryzyko porażenia prądem elektrycznym.
- d) **Nie używać przewodu zasilającego w niewłaściwy sposób. Nie używać przewodu zasilającego do przenoszenia, ciągnięcia lub wyciągania wtyczki z gniazdka. Chronić przewód zasilający przed wysokimi temperaturami, kontaktem z olejami, ostrymi krawędziami oraz ruchomymi elementami.** Uszkodzone lub poskręcane przewody zwiększają ryzyko porażenia prądem elektrycznym.
- e) **W przypadku używania elektronarzędzia na zewnątrz wolno stosować wyłącznie przedłużacze do użytku na zewnątrz.** Stosowanie przedłużacza dopuszczonego do użytku na

zewnątrz zmniejsza ryzyko porażenia prądem elektrycznym.

- f) **Jeżeli nie można uniknąć użycia elektronarzędzia w wilgotnym otoczeniu, należy stosować wyłącznik różnicowo-prądowy.** Używanie wyłącznika różnicowo-prądowego zmniejsza ryzyko porażenia prądem elektrycznym.

27.4 Bezpieczeństwo ludzi

- a) **Podczas pracy elektronarzędziem należy zachować ostrożność, uwagę i zdrowy rozsądek. Nie pracować elektronarzędziem w przypadku zmęczenia lub pod wpływem narkotyków, alkoholu i leków.** Moment nieuwagi podczas pracy elektronarzędziem może prowadzić do poważnych obrażeń.
- b) **Stosować środki ochrony indywidualnej i zawsze nosić okulary ochronne.** Stosowanie środków ochrony indywidualnej, takich jak maska przeciwpyłowa, obuwie ochronne z antypoślizgowymi podeszwami, kask ochronny czy ochronniki słuchu, dostosowanych do rodzaju elektronarzędzia i warunków pracy, zmniejsza ryzyko obrażeń.
- c) **Unikać niezamierzonego uruchomienia. Przed podłączeniem elektronarzędzia do zasilania i/lub podłączeniem akumulatora oraz przed podniesieniem i przenoszeniem elektronarzędzia należy sprawdzić, czy jest ono wyłączone.** Noszenie elektronarzędzia z palcem na włączniku lub podłączenie do zasilania włączonego elektronarzędzia może prowadzić do wypadków.
- d) **Przed włączeniem elektronarzędzia należy usunąć wszystkie narzędzia do ustawiania i klucze.** Narzędzie lub klucz znajdujący się w obracającym się elemencie elektronarzędzia może spowodować obrażenia.
- e) **Unikać pracy w nienaturalnej pozycji ciała. Przyjąć prawidłową i stabilną postawę ciała, aby nie stracić równowagi.** Dzięki temu w niespodziewanych sytuacjach łatwiej jest zachować kontrolę nad elektronarzędziem.
- f) **Nosić odpowiednią odzież roboczą. Nie nosić zbyt obszernej odzieży ani biżuterii. Nie zbliżać włosów i odzieży do ruchomych elementów.** Luźna odzież, biżuteria lub długie włosy mogą zostać pochwycone przez ruchome elementy.
- g) **Jeśli można zamontować urządzenia odciążowe, należy je podłączyć i używać zgodnie z przeznaczeniem.** Zastosowanie odkurza-

cza zmniejsza zagrożenia powodowane przez pył.

- h) **Nie ulegać fałszywemu poczuciu bezpieczeństwa i nie ignorować zasad bezpieczeństwa dotyczących elektronarzędzi, nawet jeśli po wielokrotnym użyciu użytkownik potrafi korzystać z elektronarzędzia.** Brak ostrożności może w ciągu ułamków sekundy spowodować ciężkie obrażenia.

27.5 Używanie elektronarzędzia

- a) **Nie przeciążać elektronarzędzia.** Do pracy używać odpowiedniego elektronarzędzia. Dobór odpowiedniego elektronarzędzia zwiększa wygodę i bezpieczeństwo pracy.
- b) **Nie używać elektronarzędzia z uszkodzonym włącznikiem.** Elektronarzędzie, którego nie można włączyć ani wyłączyć, jest niebezpieczne i musi zostać natychmiast naprawione.
- c) **Przed dokonaniem ustawień w urządzeniu, wymianą elementów wyposażenia lub odłożeniem elektronarzędzia należy wyciągnąć wtyczkę z gniazdka oraz/lub wyjąć akumulator.** Uniemożliwi to niezamierzone uruchomienie elektronarzędzia.
- d) **Jeżeli elektronarzędzie nie będzie używane, należy odłożyć je w miejscu poza zasięgiem dzieci. Nie udostępniać elektronarzędzia osobom, które nie potrafią go obsługiwać lub nie przeczytały niniejszej instrukcji.** Elektronarzędzia są niebezpieczne, jeżeli są używane przez osoby niedysponujące odpowiednim doświadczeniem.
- e) **Dbać odpowiednio o elektronarzędzia i narzędzia.** Sprawdzać, czy ruchome elementy działają prawidłowo i czy poruszają się swobodnie, czy elementy nie są pęknięte lub uszkodzone w stopniu pogarszającym działanie elektronarzędzia. Przed rozpoczęciem pracy należy naprawić uszkodzone elementy. Przyczyną wielu wypadków przy pracy jest brak prawidłowej konserwacji elektronarzędzi.
- f) **Narzędzia tnące muszą być naostrzone i czyste.** Starannie pielęgnowane narzędzia tnące z naostrzonymi krawędziami tnącymi rzadziej się klinują i są łatwiejsze w prowadzeniu.
- g) **Używać elektronarzędzi, wyposażenia i narzędzi zgodnie z niniejszymi wskazówkami.** Należy przy tym uwzględnić warunki pracy oraz wykonywane zadanie. Używanie

elektronarzędzi do innych celów może prowadzić do niebezpiecznych sytuacji.

- h) **Uchwyty i powierzchnie uchwytów muszą być suche, czyste i niezabrudzone olejem i smarem.** Śliskie uchwyty i powierzchnie uchwytów nie pozwalają na bezpieczną obsługę i zachowanie kontroli nad elektronarzędziem w nieprzewidzianych sytuacjach.

27.6 Stosowanie i obchodzenie się z narzędziem akumulatorowym

- a) **Akumulatory należy ładować wyłącznie przy pomocy ładowarek, które są zalecane przez producenta.** Dla ładowarek, które zostały skonstruowane dla określonego rodzaju akumulatorów, występuje zagrożenie wybuchem pożaru, jeżeli zostaną zastosowane do ładowania innych akumulatorów.
- b) **W związku z tym, do urządzeń elektrycznych można stosować tylko te akumulatory, które zostały dla nich przewidziane.** Używanie innych akumulatorów może być przyczyną obrażeń i prowadzić do pożaru.
- c) **Nie wolno przechowywać nieużywanych akumulatorów w pobliżu spinaczy biurowych, monet, kluczy, gwoździ, śrub lub innych małych przedmiotów metalowych, które mogłyby doprowadzić do zwarcia biegunów akumulatora.** Zwarcie pomiędzy zestykami akumulatora może prowadzić do poparzeń lub do wybuchu pożaru.
- d) **Przy nieprawidłowym użytkowaniu z akumulatora może wypłynąć ciecz. Należy unikać kontaktu z cieczą. W razie przypadkowego kontaktu spłukać miejsce wodą. Jeżeli ciecz przedostanie się do oczu, należy dodatkowo skorzystać z pomocy lekarza.** Wypływająca ciecz akumulatorowa może wywołać podrażnienia skóry i spowodować poparzenia.
- e) **Nie wolno korzystać z uszkodzonego lub zmodyfikowanego akumulatora.** Uszkodzone lub zmodyfikowane akumulatory mogą zachowywać się w sposób nieprzewidziany i spowodować pożar, wybuch lub ciężkie obrażenia.
- f) **Nie wolno narażać akumulatora na działanie ognia lub wysokich temperatur.** Ogień lub temperatura wynosząca ponad 130°C (265°F) mogą spowodować wybuch.
- g) **Należy przestrzegać wszystkich instrukcji ładowania i nie ładować akumulatora lub narzędzia akumulatorowego poza zakresem temperatur podanym w instrukcji użytkowa-**

nia. Nieprawidłowe ładowanie lub ładowanie poza zakresem temperatur podanym w instrukcji użytkownika może prowadzić do uszkodzenia akumulatora i zwiększać ryzyko pożaru.

27.7 Serwis

- a) **Naprawy posiadanego urządzenia elektrycznego należy zlecać tylko wykwalifikowanym elektrotechnikom oraz wyłącznie z zastosowaniem oryginalnych części zamiennych.** W ten sposób można stwierdzić, że urządzenie jest bezpieczne.
- b) **Nie wolno nigdy poddawać konserwacji uszkodzonych akumulatorów.** Wszystkie prace konserwacyjne związane z akumulatorami mogą być przeprowadzane tylko przez producenta lub upoważnione punkty obsługi klienta.

27.8 Zasady bezpieczeństwa dotyczące nożyc do żywoplotów

Ogólne zasady bezpieczeństwa dotyczące nożyc do pielęgnacji żywoplotów

- a) **Nie używać nożyc przy złej pogodzie, zwłaszcza podczas burzy.** W przeciwnym razie zwiększa się ryzyko uderzenia pioruna.
- b) **Nie zbliżać przewodów do miejsca cięcia.** Przewody mogą być ukryte w żywoplotach i krzewach, co grozi ich przypadkowym przecięciem przez nóż.
- c) **Nosić ochronę słuchu.** Odpowiednie osobiste wyposażenie ochronne zmniejsza ryzyko uszkodzenia słuchu.²⁴
- d) **Ze względu na to, że noże mogą natrafić na niewidoczne przewody elektryczne, urządzenie należy trzymać wyłącznie za izolowane powierzchnie uchwytów.** Dotknięcie nożami przewodu będącego pod napięciem może spowodować, że metalowe elementy urządzenia znajdują się również pod napięciem, co może prowadzić do porażenia prądem elektrycznym.
- e) **Wszystkie części ciała trzymać z dala od noża. Nie próbować usuwać obciętego materiału przy pracujących nożach ani przytrzymywać ciętego materiału.** Po wyłączeniu włącznika noże poruszają się jeszcze przez pewien czas. Moment nieuwagi podczas

pracy nożyc do pielęgnacji żywoplotów może prowadzić do poważnych obrażeń.

- f) **Przed usunięciem zaklinowanego materiału lub konserwacją urządzenia należy wyłączyć wszystkie włączniki oraz wyciągnąć lub odłączyć akumulator.** Niespodziewane uruchomienie nożyc podczas usuwania zaklinowanego materiału może prowadzić do poważnych obrażeń.
- g) **Nożyce należy przenosić, trzymając je za uchwyt przy zatrzymanych nożach. Należy uważać, aby nie włączyć włącznika.** Prawidłowe przenoszenie nożyc zmniejsza niebezpieczeństwo niezamierzonego uruchomienia i zranienia przez nóż.
- h) **Podczas transportu lub przechowywania nożyc należy zawsze zakładać osłonę na noże.** Prawidłowe używanie nożyc zmniejsza niebezpieczeństwo spowodowania obrażeń przez nóż.

27.9 Dodatkowe zasady bezpieczeństwa dotyczące nożyc do pielęgnacji żywoplotów o zwiększonym zasięgu

- a) **Podczas prac nożycami do pielęgnacji żywoplotów o zwiększonym zasięgu powyżej wysokości głowy stosować ochronę głowy.** Spadające kawałki ciętego materiału mogą spowodować ciężkie obrażenia.
- b) **Nożyce do pielęgnacji żywoplotów o zwiększonym zasięgu obsługiwać zawsze oboma rękami.** Nożyce do pielęgnacji żywoplotów o zwiększonym zasięgu trzymać zawsze oboma rękami, aby nie stracić nad nimi kontroli.
- c) **Aby zmniejszyć niebezpieczeństwo śmiertelnego porażenia prądem, nigdy nie używać nożyc do pielęgnacji żywoplotów o przedłużonym zasięgu w pobliżu przewodów elektrycznych.** Dotknięcie przewodów elektrycznych lub praca w ich pobliżu może spowodować poważne obrażenia lub śmiertelne porażenie prądem elektrycznym.

²⁴Poziom ciśnienia akustycznego > 85 dB(A)

27.10 Wskazówki dotyczące bezpieczeństwa podkaszarki do trawy, kosi mechanicznej i kosi mechanicznej z brzeszczotem piły

- a) **Nie używać maszyny przy złej pogodzie, zwłaszcza podczas burzy.** Zmniejsza to ryzyko uderzenia pioruna.
- b) **Dokładnie skontrolować otoczenie pracy pod kątem obecności dzikich zwierząt.** Pracującą maszyną może zranić dzikie zwierzęta.
- c) **Dokładnie skontrolować otoczenie pracy i usunąć wszystkie kamienie, patyki, druty, kości i inne obiekty.** Wyrzucane części mogą powodować obrażenia.
- d) **Przed użyciem maszyny zawsze kontrolować, czy narzędzie tnące lub brzeszczot piły i jednostka tnąca lub piłująca nie są uszkodzone.** Uszkodzone części zwiększają ryzyko odniesienia obrażeń.
- e) **Przestrzegać instrukcji dotyczącej wymiany przystawek.** Nieprawidłowo dokręcone nakrętki lub śruby brzeszczotu piły mogą spowodować uszkodzenie brzeszczotu lub jego poluzowanie.
- f) **Znamionowa prędkość obrotowa narzędzia tnącego musi być co najmniej tak wysoka, jak maksymalna prędkość obrotowa podana na maszynie.** Narzędzia tnące, które obracają się szybciej niż ich znamionowa prędkość obrotowa, mogą ulec zniszczeniu i wyrzuceniu.
- g) **Nosić osłonę oczu i głowy oraz rękawice ochronne.** Odpowiednie osobiste wyposażenie ochronne zmniejsza ryzyko obrażeń spowodowanych przez wyrzucone części lub przypadkowy kontakt z żyłką tnącą lub brzeszczotem piły.
- h) **Podczas obsługi maszyny zawsze nosić antypoślizgowe obuwie ochronne. Nie wolno pracować boso lub w otwartych sandałach.** Zmniejsza to ryzyko zranień stóp przy kontakcie z obracającą się żyłką tnącą lub brzeszczotem piły.
- i) **Podczas pracy z urządzeniem zawsze nosić obuwie ochronne. Nie wolno pracować boso lub w otwartych sandałach.** Zmniejsza to ryzyko zranień stóp przy kontakcie z obracającą się żyłką tnącą lub brzeszczotem piły.
- j) **Podczas pracy z urządzeniem należy zawsze nosić długie spodnie.** Brak okrycia skóry zwiększa prawdopodobieństwo obrażeń spowodowanych przez wyrzucane przedmioty.
- k) **Podczas pracy z urządzeniem zachować odstęp od osób postronnych.** Wyrzucane części mogą powodować poważne obrażenia.
- l) **Podczas pracy z urządzeniem zawsze używać obu rąk.** Urządzenie trzymać zawsze obiema rękami, aby nie stracić nad nimi kontroli.
- m) **Trzymać urządzenie wyłącznie za izolowane powierzchnie uchwytów, ponieważ żyłka tnąca lub brzeszczot piły mogą natrafić na ukryte przewody elektryczne lub kabel zasilający urządzenia.** Dotknięcie przewodu będącego pod napięciem żyłką tnącą lub brzeszczotem piły może również spowodować, że metalowe elementy urządzenia znajdują się pod napięciem, co może prowadzić do porażenia prądem elektrycznym.
- n) **Podczas używania urządzenia należy przyjąć stabilną pozycję ciała i stać wyłącznie na ziemi.** Śliskie podłoże lub niestabilna powierzchnia mogą spowodować utratę równowagi lub kontroli nad pilarką.
- o) **Nie używać maszyny na zbyt stromych zboczach.** Zmniejsza to ryzyko utraty kontroli, poślizgnięcia się i upadku, który mógłby prowadzić do obrażeń.
- p) **Podczas pracy na zboczach uważać na stabilną postawę; zawsze pracować w poprzek zbocza, nigdy nie w kierunku do góry lub w dół, i zachować szczególną ostrożność podczas zmiany kierunku pracy.** Zmniejsza to ryzyko utraty kontroli, poślizgnięcia się i upadku, który mógłby prowadzić do obrażeń.
- q) **Podczas pracy wszystkie części ciała trzymać z dala od żyłki tnącej lub brzeszczotu piły. Przed włączeniem urządzenia upewnić się, że żyłka tnąca lub brzeszczot piły nie dotykają niczego.** Moment nieuwagi podczas pracy z urządzeniem może prowadzić do obrażeń u użytkownika lub innych osób.
- r) **Nie trzymać pracującej maszyny powyżej wysokości talii.** Pomaga to zapobiec przypadkowemu kontaktowi z żyłką tnącą lub brzeszczotem piły i umożliwia lepszą kontrolę nad urządzeniem w niespodziewanych sytuacjach.
- s) **Podczas cięcia naprężonych krzewów i zarosli przygotować się na to, że mogą odsko-**

czyć. Po przecięciu włókien drewna krzewy lub zarośla mogą uderzyć użytkownika i/lub spowodować utratę kontroli nad urządzeniem.

- t) **Zachować szczególną ostrożność podczas cięcia podszycia i młodych drzew.** Cienkie gałęzie mogą się wplątać w brzeszczot piły i uderzyć w operatora lub pozbawić go równowagi.
- u) **Utrzymywać urządzenie pod kontrolą i nie dotykać brzeszczotów piły lub innych niebezpiecznych części, podczas gdy jeszcze się one poruszają.** Pozwoli to uniknąć ryzyka obrażeń spowodowanych poruszającymi się częściami.
- v) **Podczas noszenia urządzenie musi być wyłączone i skierowane z dala od ciała.** Prawidłowe postępowanie z urządzeniem zmniejsza ryzyko przypadkowego kontaktu z obracającym się brzeszczotem piły.
- w) **Podczas transportu lub składowania urządzenia zawsze zakładać osłonę na metalowy brzeszczot piły.** Prawidłowe postępowanie z urządzeniem zmniejsza ryzyko przypadkowego kontaktu z brzeszczotem piły.
- x) **Używać wyłącznie zamiennych żyłek, głowic tnących i brzeszczotów piły dopuszczonych przez producenta.** Nieprawidłowe części zamienne mogą zwiększać niebezpieczeństwo uszkodzenia i obrażeń.
- y) **Przed usunięciem zaklinowanego materiału lub konserwacją urządzenia należy się upewnić, że wszystkie włączniki są wyłączone, a akumulator jest wyciągnięty.** Niespodziewane uruchomienie urządzenia podczas usuwania zaklinowanego materiału może prowadzić do poważnych obrażeń.

27.11 Wskazówki bezpieczeństwa dotyczące odbicia

Odbicie to nagły ruch maszyny skierowany do przodu, do tyłu lub w bok, który może wystąpić, gdy narzędzie tnące się zablokuje lub zaczepi o obiekt taki jak młode drzewo lub pniak. Może być na tyle mocne, że odrzuci maszynę i/lub operatora i spowoduje utratę kontroli nad maszyną.

Odbiciom i powodowanym przez nie zagrożeniom można zapobiec poprzez stosowanie niżej opisanych środków bezpieczeństwa.

- a) **Przytrzymać mocno maszynę obiema rękami i ustawić ramiona w pozycji, w której będzie**

możliwe amortyzowanie sił odbicia. Ustawić się na lewo od maszyny. Ponieważ powodują niespodziewane ruchy maszyny, odbicia mogą zwiększyć niebezpieczeństwo obrażeń. Operator poprzez odpowiednie środki ostrożności może kontrolować siły odbicia.

- b) **W razie zablokowania się brzeszczotu piły lub przerwania pracy wyłączyć maszynę i trzymać ją nieruchomo w ciętym materiale, aż brzeszczot przestanie się poruszać. Jeśli brzeszczot piły się zablokuje, nigdy nie wolno próbować wyciągać maszyny z materiału ani ciągnąć jej do tyłu, gdy brzeszczot jeszcze się porusza; mogłoby to prowadzić do odbicia.** Ustalić i usunąć przyczynę zablokowania brzeszczotu piły.
- c) **Nie używać tępych ani uszkodzonych brzeszczotów piły.** Tępe lub uszkodzone brzeszczoty piły zwiększają ryzyko zablokowania lub zaczepienia o obiekt i mogą prowadzić do odbicia.
- d) **Zawsze należy mieć dobry widok na cięty materiał.** Odbicie jest bardziej prawdopodobne w obszarach, w których cięty materiał nie jest dobrze widoczny.
- e) **Wyłączyć maszynę, jeśli podczas pracy z nią zbliży się inna osoba.** Osoby trzecie mogą w przypadku odbicia zostać trafione przez obracający się brzeszczot piły i zranione.

СЪДЪРЖАНИЕ

| | | |
|----|--|-----|
| 1 | Предговор..... | 259 |
| 2 | Информация относно настоящото Ръководството за употреба..... | 259 |
| 3 | Преглед на съдържанието..... | 260 |
| 4 | Указания за безопасност..... | 261 |
| 5 | Подготовка на комбинирания двигател за работа..... | 266 |
| 6 | Зареждане на акумулатора и светодиодиците..... | 267 |
| 7 | Активиране и деактивиране на безжичен интерфейс Bluetooth®..... | 267 |
| 8 | Монтаж на Kombi двигателя..... | 267 |
| 9 | Настройване на комбинирания двигател за ползвателя..... | 268 |
| 10 | Поставяне и изваждане на акумулатора..... | 269 |
| 11 | Включване и изключване на комбинирания двигател..... | 269 |
| 12 | Проверка на комбинирания двигател и на акумулаторната батерия..... | 270 |
| 13 | Работа с комбинирания двигател..... | 270 |

| | | |
|----|---|-----|
| 14 | След работа..... | 271 |
| 15 | Транспортиране..... | 271 |
| 16 | Съхранение..... | 272 |
| 17 | Почистване..... | 272 |
| 18 | Техническо обслужване и ремонт..... | 273 |
| 19 | Отстраняване на неизправности..... | 273 |
| 20 | Технически данни..... | 275 |
| 21 | Комбинации с комбинирани инструменти..... | 276 |
| 22 | Комбинации от самари..... | 277 |
| 23 | Резервни части и принадлежности..... | 278 |
| 24 | Отстраняване /изхвърляне..... | 278 |
| 25 | Декларация на ЕС (EU) за съответствие..... | 278 |
| 26 | Адреси..... | 278 |
| 27 | Общи указания за безопасност за електрически инструменти..... | 278 |

1 Предговор

Уважаеми клиенти,

Радваме се, че сте избрали изделие на фирма STIHL. Ние разработваме и произвеждаме продукти с най-високо качество в съответствие с изискванията на нашите клиенти. Така се създават продукти, които се отличават с висока надеждност дори при изключително високо натоварване.

STIHL също така държи на най-високото ниво в обслужването. Сътрудниците в специализираните ни търговски обекти са готови да ви дадат компетентна консултация и съвети, както и да поемат комплексно техническо обслужване на закупените от Вас апарати.

STIHL е категоричен привърженик на устойчивото и отговорно отношение към природата. Настоящото ръководство за употреба следва да Ви подпомогне в продължителното, сигурно и екологично използване на Вашия продукт на STIHL.

Благодарим Ви за доверието и Ви пожелаваме удоволствие от употребата на изделието от фирма STIHL.



Dr. Nikolas Stihl

ВАЖНО! ПРОЧЕТЕТЕ ПРЕДИ УПОТРЕБА – И СЪХРАНЯВАЙТЕ.

2 Информация относно настоящото Ръководството за употреба

2.1 Действащи документи

Валидни са местните предписания за безопасност.

- ▶ Допълнително към настоящото ръководство за употреба да се прочетат, разберат и съхраняват следните документи:
 - Ръководство за употреба на използвания комбиниран инструмент на STIHL
 - Ръководство за употреба и опаковка на използвания режещ инструмент
 - Ръководство за употреба на използвания самар
 - Ръководство за употреба на акумулаторната батерия STIHL AR
 - Ръководство за употреба "Чанта с колан AP със съединителен проводник"
 - Указания за безопасност на акумулаторната батерия STIHL AP
 - Ръководство за употреба на зарядните устройства STIHL AL 101, 301, 301-4, 500
 - Информация за безопасност за акумулаторните батерии и изделията с вградена акумулаторна батерия на STIHL: www.stihl.com/safety-data-sheets

Допълнителна информация за STIHL connected, съвместими продукти и ЧЗВ можете да намерите на www.connect.stihl.com или в специализиран търговски обект на STIHL.

Знакът дума и символите (логата) Bluetooth® са регистрирани търговски марки, собственост на Bluetooth SIG, Inc. Всяко използване на този знак/символ от STIHL става с лиценз.

Акумулаторните батерии с  са оборудвани с безжичен интерфейс Bluetooth®. Местните ограничения за експлоатация (например в самолети или болници) трябва да бъдат съблюдавани.

2.2 Обозначение на предупредителни указания, които се срещат в текста



ПРЕДУПРЕЖДЕНИЕ

- Това указание предупреждава за опасностите, които могат да доведат до тежки наранявания или до смърт.
 - ▶ Посочените мерки ще помогнат за предотвратяването на тежки наранявания или смърт.

УКАЗАНИЕ

- Това указание предупреждава за опасности, които могат да доведат до материални щети.
 - ▶ Посочените мерки ще помогнат за предотвратяването на материални щети.

2.3 Символи в текста



Този символ насочва към глава от настоящото ръководство за употреба.

3 Преглед на съдържанието

3.1 Комбиниран двигател и акумулаторна батерия

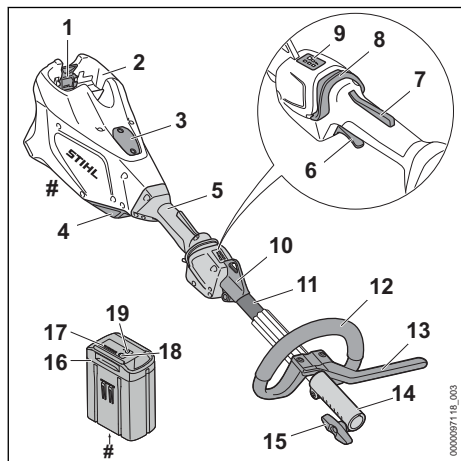

- 1 Блокиращ лост**
Посредством блокиращия лост акумулаторната батерия се задържа в предвиденото за нея приемно гнездо.
- 2 Приемно гнездо за акумулаторната батерия**
Приемното гнездо за акумулаторната батерия поема акумулаторната батерия.
- 3 Покривен капак²⁵**
Покривният капак служи като запазено място за Smart Connector 2 A.
- 4 Въздушен филтър**
Въздушният филтър филтрира засмуквания от двигателя въздух.
- 5 Дръжка за управление**
Дръжката за управление служи за управление, носене и водене на комбинирания двигател.
- 6 Лост за ръчно включване/изключване**
Лостът за ръчно включване/изключване включва и изключва комбинирания двигател.
- 7 Блокировка на лоста за ръчно включване/изключване**
С блокировката на лоста за ръчно включване/изключване се деблокира лостът за ръчно включване/изключване.
- 8 Освобождаващ шибър**
Освобождаващият шибър служи за включване на комбинирания двигател и за настройване на степента на мощност.
- 9 Светодиоди**
Светодиодите показват настроената степен на мощност.
- 10 Носеща халка**
Халката за носене служи за окачване на самара.
- 11 Стебловидно тяло**
Стебловидното тяло свързва всички конструктивни елементи помежду им.
- 12 Кръгова обхващаща ръкохватка**
Кръговата обхващаща ръкохватка служи за носене и водене на комбинирания двигател.

²⁵Покривният капак е част от корпуса на двигателя. Сваляйте покривния капак само ако ще монтирате Smart Connector 2 A и го съхранявайте на сигурно място за по-късен повторен монтаж. Използвайте комбинирания двигател винаги с монтиран покривен капак или Smart Connector 2 A.

13 Ограничител на стъпката

Ограничителят на стъпката ограничава разстоянието между крака на ползвателя и металния режещ инструмент.

14 Съединителна муфа

Съединителната муфа свързва комбинираня двигател с комбиниран инструмент.

15 Крилчат винт

Крилчатият болт затяга комбинираня инструмент към стебловидното тяло.

16 Акумулаторна батерия

Акумулаторната батерия захранва комбинираня двигател с енергия.

17 Светодиоди

Светодиодите показват състоянието на зареждане на акумулаторната батерия и евентуални неизправности.

18 Бутон

С този бутон се активират светодиодите на акумулаторната батерия. Той активира и деактивира безжичния интерфейс Bluetooth® (ако е наличен).

19 Светодиод „BLUETOOTH®“ (само за акумулаторни батерии с )

Светодиодът показва активирането и деактивирането на безжичния интерфейс Bluetooth®.

Табелка с техническите данни с машинния номер**3.2 Символи**

Символите могат да се намират върху комбинираня двигател и акумулаторната батерия и означават следното:

 1 светодиод свети в червено. Акумулаторната батерия е силно загоряла или силно се е охладила.

 4 светодиода мигат в червено. В акумулаторната батерия има неизправност.

 Преместете освобождаващия шибър напред, за да включите комбинираня двигател и да настроите степените на мощност.

 Този символ обозначава освобождаващия шибър.

 Гарантирано максимално ниво на звуковата мощност в съответствие с Директива 2000/14/ЕО в dB(A), за да се направят сравними звуковите емисии на изделията.

 Акумулаторната батерия има безжичен интерфейс Bluetooth® и може да се

свърже с приложението STIHL connected.

 Посоченото в непосредствена близост до символа показва енергийното съдържание на акумулаторната батерия според спецификацията на производителя на клетката. Наличното за приложение енергийно съдържание е по-ниско.

 Не изхвърляйте изделието заедно с битовите отпадъци.

4 Указания за безопасност**4.1 Предупредителни символи**

Предупредителните символи върху комбинираня двигател и акумулаторната батерия означават следното:

 Да се спазват указанията за безопасност и мерките, свързани с тях.

 Да се прочете, разбере и съхранява настоящото ръководство за употреба.

 Изваждайте акумулаторната батерия при прекъсване на работа, при транспортиране, съхраняване, по време на дейностите по поддръжката или ремонта на машината.

 Да се спазва безопасно разстояние.

 Пазете акумулаторната батерия от горещина и огън.

 Не потапяйте акумулаторните батерии в течности.

4.2 Употреба по предназначение

Комбинираня двигател STIHL KMA 135 R служи за задвижване на различни комбинираня инструменти на STIHL.

Комбинираня двигател може да се използва при дъжд.

Комбинираня двигател се захранва с енергия от акумулаторна батерия STIHL AP или STIHL AR.

Акумулаторната батерия с  в комбинация с приложението STIHL connected прави въз-

можно персонализирането и предаването на информация към акумулаторната батерия на базата на Bluetooth® технологията.

▲ ПРЕДУПРЕЖДЕНИЕ

- Акумулаторните батерии, които не са одобрени от STIHL за комбинирания двигател, могат да предизвикат пожар и експлозия. Може да се стигне до сериозни наранявания или смърт на хора, както и до материални щети.
 - ▶ Използвайте комбинирания двигател с акумулаторна батерия STIHL AP или STIHL AR.
- При използване на акумулаторната батерия или комбинирания двигател не по предназначение, може да се стигне до тежки наранявания или смърт на хора и материални щети на предмети.
 - ▶ Комбинираният двигател да се използва така, както е описано в това ръководство за употреба.
 - ▶ Използвайте акумулаторната батерия така, както е описано в това ръководство за употреба, ръководството за употреба на акумулаторната батерия STIHL AR, приложението STIHL connected и на www.connect.stihl.com.

4.3 Изисквания към ползвателя

▲ ПРЕДУПРЕЖДЕНИЕ

- Ползвателите, които не са инструктирани предварително, не са в състояние да разпознаят или преценят опасностите, свързани с комбинирания двигател или акумулаторната батерия. Ползвателят или други хора могат да получат тежки или смъртоносни наранявания.



- ▶ Прочетете, разберете и съхранявайте настоящото ръководство за употреба.

- ▶ Когато комбинираният двигател или акумулаторната батерия се дава на друг ползвател: да му се предаде също и ръководството за употреба.
- ▶ Уверете се, че ползвателят удовлетворява следните изисквания:
 - Ползвателят е отпочинал.
 - Ползвателят физически, емоционално и умствено е способен да обслужва комбинирания двигател или акумулаторната батерия и да работи с тях. В случай че ползвателят физи-

чески, сетивно или умствено е ограничен да го направи, той може да работи с тях само под надзора или ръководството на отговорно лице.

- Ползвателят е в състояние да разпознае и прецени опасностите от комбинирания двигател и акумулаторната батерия.
- Ползвателят е пълнолетно лице или се обучава професионално в съответствие с националните разпоредби под надзора на друго лице.
- Ползвателят трябва да е получил инструкции от специализиран търговски обект на фирма STIHL или от друго компетентно лице, преди да пристъпи към работа с комбинирания двигател за първи път.
- Ползвателят не бива да работи с апарата когато се намира под въздействието на алкохол, медикаменти или наркотици.
- ▶ При съмнения се обърнете към специализиран търговски обект на STIHL.

4.4 Облекло и екипировка

▲ ПРЕДУПРЕЖДЕНИЕ

- По време на работа дългата коса може да се втегли в комбинирания двигател. Ползвателят може да бъде сериозно наранен.
 - ▶ Приберете и осигурете дългата коса по такъв начин, че тя да се намира над раменете.
- Падащи надолу предмети могат да причинят травми на главата.
 - ▶ Ако по време на работа могат да падат предмети: носете предпазна каска.
- По време на работа може да се вдига прах. Вдишаният прах може да увреди здравето и да предизвика алергични реакции.
 - ▶ Ако се вдига прах: носете противопрахова маска.
- Неподходящо облекло може да се оплете в дървения материал, храсти и в комбинирания двигател. Ползвателят без подходящо облекло могат да получат тежки наранявания.
 - ▶ Носете плътно прилягащо облекло.
 - ▶ Не носете шалове и бижута.
- Ако ползвателят носи неподходящи обувки, той може да се подхлъзне. Ползвателят може да получи нараняване.
 - ▶ Носете здрави затворени обувки с подметки с грайфери.

4.5 Работен участък и неговата околност

4.5.1 Комбиниран двигател

▲ ПРЕДУПРЕЖДЕНИЕ

- Външни лица, деца и животни не могат да разпознават и оценяват опасности, свързани с комбинирания двигател. Външните лица, децата и животните могат да получат тежки наранявания.
 - ▶ Външни лица, деца и животни да не се допускат в работната зона.
 - ▶ Не оставяйте комбинирания двигател без наблюдение.
 - ▶ Уверете се, че деца не могат да играят с комбинирания двигател.
- Електрическите компоненти на комбинирания двигател могат да произвеждат искри. В леснозапалима или експлозивна среда искрите могат да предизвикат пожар или експлозия. Може да се стигне до тежки наранявания и смърт на хора и до материални щети.
 - ▶ Да не се работи в лесно възпламенима или експлозивна среда.

4.5.2 Акумулаторна батерия

▲ ПРЕДУПРЕЖДЕНИЕ

- Външните лица, децата и животните не могат да разпознават и оценяват опасностите, свързани с акумулаторната батерия. Външните лица, децата и животните могат да получат тежки наранявания.
 - ▶ Дръжте далеч външни лица, деца и животни.
 - ▶ Не оставяйте акумулаторната батерия без надзор.
 - ▶ Уверете се, че деца не могат да играят с акумулаторната батерия.
- Акумулаторната батерия не е защитена срещу всички въздействия на околната среда. Ако акумулаторната батерия е изложена на неподходящи въздействия на околната среда, тя може да се запали, да експлодира или да се повреди непоправимо. В резултат от това може да се стигне до тежки наранявания на хора и възникване на материални щети.



- ▶ Пазете акумулаторната батерия от горещина и огън.
- ▶ Не хвърляйте ножицата в огън.

- ▶ Не зареждайте, използвайте и съхранявайте акумулаторната батерия извън

посочените температурни граници  20.3.



- ▶ Не потапяйте акумулаторните батерии в течности.

- ▶ Дръжте акумулаторната батерия далеч от малки метални части.
- ▶ Не излагайте акумулаторната батерия на високо налягане.
- ▶ Не излагайте акумулаторната батерия на микровълни.
- ▶ Защитете акумулаторната батерия от химикали и соли.

4.6 Състояние, съответстващо на изискванията за безопасност

4.6.1 Комбиниран двигател

Комбинираният двигател се намира в състояние, съответстващо на изискванията за безопасност, когато са изпълнени следните условия:

- Комбинираният двигател не е повреден.
- Комбинираният двигател е чист.
- Елементите на управлението функционират нормално и не са променени.
- Монтиран е посочен в това ръководство за употреба комбиниран двигател.
- Комбинираният инструмент е монтиран правилно.
- За този комбиниран двигател са монтирани оригинални принадлежности на STIHL.
- Принадлежностите са монтирани правилно.

▲ ПРЕДУПРЕЖДЕНИЕ

- При състояние, неотговарящо на изискванията за техническа безопасност, е възможно конструктивни части вече да не функционират правилно, а предпазните устройства - да не действат. Може да се стигне до сериозни наранявания на хора или смърт.
 - ▶ Работете само с изправен комбиниран двигател.
 - ▶ Ако комбинираният двигател е мръсен: почистете комбинирания двигател.
 - ▶ Не правете промени по комбинирания двигател. Изключение: монтаж на посочен в това ръководство за употреба комбиниран инструмент.
 - ▶ Ако елементите на управлението не функционират: не работете с комбинирания двигател.

- ▶ Монтирайте оригинални принадлежности на STIHL за този комбиниран двигател.
- ▶ Монтирайте комбинирания двигател така, както е описано в ръководството за употреба на комбинирания инструмент.
- ▶ Монтирайте принадлежностите така, както е описано в това ръководство за употреба или както е описано в ръководството за употреба на принадлежностите.
- ▶ Да не се вкарват никакви предмети в отворите на комбинирания двигател.
- ▶ Сменете износените или повредени указателни табелки.
- ▶ При съмнения се обърнете към специализиран търговски обект на STIHL.

4.6.2 Акумулаторна батерия

Акумулаторната батерия се намира в състояние, съответстващо на изискванията за безопасност, когато са изпълнени следните условия:

- Акумулаторната батерия не е повредена.
- Акумулаторната батерия е чиста и суха.
- Акумулаторната батерия функционира и не е променена.

▲ ПРЕДУПРЕЖДЕНИЕ

- Акумулаторната батерия повече не може да функционира безопасно, ако не е в състояние, съответстващо на изискванията за безопасност. Може да се стигне до сериозни наранявания на хората.
 - ▶ Работете с неповредена и функционираща акумулаторна батерия.
 - ▶ Не зареждайте повредена или дефектна акумулаторна батерия.
 - ▶ Ако акумулаторната батерия е замърсена: почистете я.
 - ▶ Ако акумулаторна батерия е мокра: оставете я да изсъхне,  20.4.
 - ▶ Не променяйте акумулаторната батерия.
 - ▶ Не вкарвайте предмети в отворите на акумулаторната батерия.
 - ▶ Не присъединявайте или свързвайте нахъсо електрическите контакти на акумулаторната батерия с метални предмети.
 - ▶ Не отваряйте акумулаторната батерия.
 - ▶ Сменете износените или повредени указателни табелки.
- От повредена акумулаторна батерия може да изтича течност. Ако течността влезе в контакт с кожата или очите, кожата или очите могат да бъдат раздразнени.
 - ▶ Избягвайте контакт с течността.

- ▶ При контакт с кожата: засегнатите участъци на кожата да се измият обилно с вода и сапун.
- ▶ При контакт с очите: очите да се изплакват обилно с вода в продължение на най-малко 15 минути и да се потърси лекар.
- Повредената или дефектна акумулаторна батерия може да мирише необичайно, да пуши гори. Може да се стигне до тежки наранявания и смърт на хора и до материални щети.
 - ▶ Ако акумулаторната батерия мирише необичайно, пуши или гори: тя да не бива да се използва и трябва да се държи далеч от горивни материали.
 - ▶ Ако акумулаторната батерия гори: опитайте се да загазите акумулаторната батерия с пожарогасител или вода.

4.7 Работа

▲ ПРЕДУПРЕЖДЕНИЕ

- В някои ситуации ползвателят не може да работи концентрирано. Тогава ползвателят може да се спъне, да падне и тежко да се нарани.
 - ▶ Работете спокойно и съсредоточено.
 - ▶ Ако условията на видимост или осветление са лоши: да не се работи с комбинирания двигател.
 - ▶ С комбинирания двигател да се работи самостоятелно.
 - ▶ Внимавайте за препятствия.
 - ▶ Докато работите, стойте на земята и пазете равновесие. Ако се налага да се работи на високо: използвайте повдигателна работна платформа или устойчиви скелета.
 - ▶ Ако се появят признаци на умора: направете почивка по време на работата.
- Ако по време на работа забележите промени или нещо необичайно в поведението на комбинирания двигател, това означава, че състоянието му може да не съответства на изискванията за техническа безопасност. В резултат от това може да се стигне до тежки наранявания на хора и възникване на материални щети.
 - ▶ Прекратете работа, извадете акумулаторната батерия и се обърнете към специализиран търговски обект на STIHL.
- По време на работа комбинираният двигател може да предизвика вибрации.
 - ▶ Носете ръкавици.
 - ▶ Правете почивки в процеса на работа.

- ▶ При поява на признаци за нарушено кръвооросяване: потърсете лекарска помощ.
- В опасна ситуация ползвателят може да изпадне в паника и да не свали самара. Ползвателят може да бъде сериозно ранен.
 - ▶ Упражнявайте се да сваляте самара.

▲ ОПАСНОСТ

- Ако се работи в участък с токопроводящи кабели под напрежение, комбинираният двигател може да влезе в контакт с токопроводящите кабели под напрежение и да ги повреди. Ползвателят може да получи тежки, дори смъртоносни наранявания.



- ▶ Спазвайте разстояние от 15 m спрямо токопроводящите кабели.

4.8 Транспортиране

4.8.1 Комбиниран двигател

▲ ПРЕДУПРЕЖДЕНИЕ

- При транспортирането комбинираният двигател може да се преобърне или да се измести. Това може да причини тежки наранявания на хора и материални щети.



- ▶ Извадете акумулаторната батерия.

▶ Ако е монтиран комбиниран инструмент: транспортирайте комбиниания двигател така, както е описано в ръководството за употреба на комбиниания инструмент.

▶ Обезопасете комбиниания двигател с обтяжни колани, ремъци или мрежа така, че да не може да се преобърне или измести.

4.8.2 Акумулаторна батерия

▲ ПРЕДУПРЕЖДЕНИЕ

- Акумулаторната батерия не е защитена срещу всички въздействия на околната среда. Ако акумулаторната батерия се подложи на неподходящи въздействия на околната среда, тя може да се повреди и могат да възникнат материални щети.
 - ▶ Не бива да се транспортира повредена акумулаторна батерия.
- При транспортирането акумулаторната батерия може да се преобърне или да се

измести. Това може да причини тежки наранявания на хора и материални щети.

- ▶ Акумулаторната батерия трябва да се опакова така в опаковката, че да не може да се мести.
- ▶ Подсигурете опаковката така, че да не може да се движи.

4.9 Съхранение

4.9.1 Комбиниран двигател

▲ ПРЕДУПРЕЖДЕНИЕ

- Децата не могат да разпознават и оценяват опасности, свързани с комбиниания двигател. Децата могат да бъдат сериозно наранени.



- ▶ Извадете акумулаторната батерия.

▶ Съхранявайте комбиниания двигател извън обсега на деца.

- Електрическите контакти на комбиниания двигател и металните му компоненти могат да кородират от влагата. Комбинианият двигател може да се повреди.



- ▶ Извадете акумулаторната батерия.

▶ Съхранявайте комбиниания двигател в чисто и сухо състояние.

4.9.2 Акумулаторна батерия

▲ ПРЕДУПРЕЖДЕНИЕ

- Децата не могат да разпознават и оценяват опасностите, свързани с акумулаторната батерия. Децата могат да бъдат сериозно наранени.

▶ Съхранявайте акумулаторната батерия извън обсега на деца.

- Акумулаторната батерия не е защитена срещу всички въздействия на околната среда. Ако акумулаторната батерия е изложена на неподходящи въздействия на околната среда, тя може да се повреди неправилно.

▶ Съхранявайте акумулаторната батерия в чисто и сухо състояние.

▶ Съхранявайте акумулаторната батерия в затворено помещение.

▶ Съхранявайте акумулаторната батерия отделно от комбиниания двигател.

▶ Ако акумулаторната батерия се съхранява в зарядното устройство: извадете

щепсела и съхранявайте акумулаторната батерия със състояние на зареждане между 40 % и 60 % (2 светещи в зелено светодиода).

- ▶ Не съхранявайте акумулаторната батерия извън посочените температурни граници, **▣** 20.3.

4.10 Почистване, поддръжка и ремонт

▲ ПРЕДУПРЕЖДЕНИЕ

- Ако по време на почистване, поддръжка и ремонт на комбинирания акумулаторната батерия е монтирана, то комбинираният двигател може да се включи по невнимание. В резултат от това може да се стигне до тежки наранявания на хора и възникване на материални щети.



- ▶ Извадете акумулаторната батерия.

- Агресивните почистващи препарати, почистването с водна струя или острият предмет могат да повредят комбинирания двигател или акумулаторната батерия. Ако комбинираният двигател или акумулаторната батерия не бъдат почистени правилно, конструктивните им части няма да функционират нормално, а предпазните устройства ще престанат да действат. Може да се стигне до сериозни наранявания на хората.
 - ▶ Почиствайте комбинирания двигател и акумулаторната батерия така, както е описано в това ръководство за употреба.
- Ако поддръжката или ремонтът на комбинирания двигател или акумулаторната батерия не се извършват правилно, конструктивните им части няма да функционират правилно, а предпазните устройства ще престанат да действат. Може да се стигне до сериозни наранявания на хора или смърт.
 - ▶ Не поддържайте или ремонтирайте сами комбинирания двигател и акумулаторната батерия.
 - ▶ Ако се налага поддръжка или ремонт на комбинирания двигател или акумулаторната батерия: обърнете се към специализиран търговски обект на STIHL.

5 Подготовка на комбинирания двигател за работа

5.1 Подготовка на комбинирания двигател за работа

Преди започване на работа е необходимо да се извършат следните стъпки:

- ▶ Уверете се, че следните части се намират в състояние, отговарящо на изискванията за техническата безопасност:
 - комбиниран двигател, **▣** 4.6.1.
 - Комбиниран инструмент, както е описано в ръководството за употреба на комбинирания инструмент.
 - акумулаторна батерия, **▣** 4.6.2.
- ▶ Проверете акумулаторната батерия, **▣** 12.2.
- ▶ Зареждайте акумулаторната батерия докрай, както е описано в ръководството за употреба на зарядни устройства STIHL AL 101, 301, 301-4, 500.
- ▶ Почистете комбинирания двигател, **▣** 17.1.
- ▶ Монтирайте кръговата обхващаща ръкохватка, **▣** 8.1.
- ▶ Ако ще се използва FS-KM или RG-KM: монтирайте ограничител на стъпката, **▣** 8.2.
- ▶ Монтирайте комбинирания двигател така, както е описано в ръководството за употреба на комбинирания инструмент.
- ▶ Ако ще се използва FS-KM, RG-KM или HL-KM: поставете и настройте самара, **▣** 9.1.
- ▶ Настройте кръговата обхващаща ръкохватка, **▣** 9.2.
- ▶ Проверете елементите на управлението, **▣** 12.1.
- ▶ Ако тези стъпки не могат да се извършат: не използвайте повече комбинирания двигател и се обърнете към специализиран търговски обект на фирма STIHL.

5.2 Свързване на акумулаторната батерия с безжичен интерфейс Bluetooth® с приложението STIHL connected

- ▶ Активирайте безжичния интерфейс Bluetooth® на мобилния терминал.
- ▶ Активирайте безжичния интерфейс Bluetooth® на акумулаторната батерия, **▣** 7.1.

- ▶ Изтеглете приложението на STIHL connected от магазина с приложения на мобилния терминал и създайте акаунт.
- ▶ Отворете приложението на STIHL connected и се регистрирайте.
- ▶ Добавете акумулаторна батерия в приложението на STIHL connected и следвайте инструкциите на екрана.

Възможности за контакт и допълнителна информация можете да намерите на <https://support.stihl.com> или в приложението STIHL connected.

Приложението STIHL connected е на разположение в зависимост от пазара.

6 Зареждане на акумулатора и светодиодите

6.1 Зареждане на акумулаторната батерия

Времето на зареждане зависи от различни външни фактори, като например от температурата на акумулаторната батерия или от температурата на околната среда. За постигане на оптимална производителност спазвайте препоръчителните температурни диапазони,  20.4. Фактическото време на зареждане може да се различава от посоченото време. Времето за зареждане е посочено в линка www.stihl.com/charging-times.

- ▶ Зареждайте акумулаторната батерия така, както е описано в ръководството за употреба на зарядното устройство STIHL AL 101, 301, 301-4, 500.

6.2 Показване на нивото на зареждане

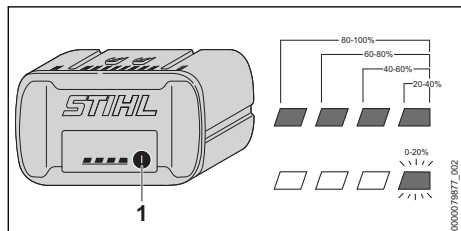

- ▶ Натиснете бутон (1). Светодиодите светят в продължение припл. на 5 секунди в зелено и показват състоянието на зареждането.
- ▶ Ако десният светодиод мига в зелено: заредете акумулаторната батерия.

6.3 Светодиоди на акумулаторната батерия

Светодиодите могат да показват състоянието на зареждане или наличието на неизправности в акумулаторната батерия. Светодиодите могат да светят или да мигат в зелено или в червено.

Когато светодиодите светят или мигат в зелено, те показват нивото на зареждане.

- ▶ Когато светодиодите светят или мигат в червено: отстранете неизправностите,  19.1.

В комбинирания двигател или в акумулатора има неизправност.

7 Активиране и деактивиране на безжичен интерфейс Bluetooth®

7.1 Активиране на безжичния интерфейс Bluetooth®

- ▶ Ако акумулаторната батерия има безжичен интерфейс Bluetooth®: натиснете бутон и го задръжте натиснат дотогава, докато светодиодът „BLUETOOTH®“ до символа  свети в синьо за ок. 3.

Безжичният интерфейс Bluetooth® на акумулаторната батерия е активиран.

7.2 Деактивиране на безжичния интерфейс Bluetooth®

- ▶ Ако акумулаторната батерия има безжичен интерфейс Bluetooth®: натиснете бутон и го задръжте натиснат дотогава, докато светодиодът „BLUETOOTH®“ до символа  мигне в синьо шест пъти.

Безжичният интерфейс Bluetooth® на акумулаторната батерия е деактивиран.

8 Монтаж на Kombi двигателя

8.1 Монтаж на кръговата обхващаща ръкохватка

- ▶ Изключете комбинирания двигател и извадете акумулаторната батерия.

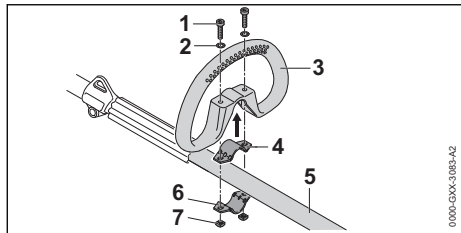

- ▶ Поставете фиксиращата скоба (4) в кръговата обхващаща ръкохватка (3).
- ▶ Поставете кръговата обхващаща ръкохватка (3) заедно с фиксиращата скоба (4) на стъбловидното тяло (5).
- ▶ Поставете шайбите (2) върху винтовете (1).
- ▶ Натиснете фиксиращата скоба (6) към стъбловидното тяло (5).
- ▶ Прекарайте винтовете (1) през отворите в кръговата обхващаща ръкохватка (3) и във фиксиращите скоби (4 и 6).
- ▶ Завинтете гайките (7) и ги затегнете здраво.

Кръговата обхващаща ръкохватка не трябва да се монтира отново.

8.2 Монтаж на кръговата обхващаща ръкохватка с ограничител на стъпката

- ▶ Изключете комбинирания двигател и извадете акумулаторната батерия.

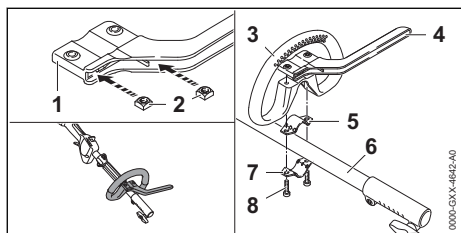

- ▶ Поставете гайките (2) в ограничителя на стъпката (1) така, че отворите да се подредят на една линия.
- ▶ Поставете фиксиращата скоба (5) в кръговата обхващаща ръкохватка (3).
- ▶ Поставете кръговата обхващаща ръкохватка (3) заедно с фиксиращата скоба (5) и ограничителя на стъпката (4) на стъбловидното тяло (6).
- ▶ Натиснете фиксиращата скоба (7) към стъбловидното тяло (6).
- ▶ Завийте и затегнете винтовете (8).

9 Настройване на комбинирания двигател за ползвателя

9.1 Поставяне и настройване на ремъка (колана) за носене на едно рамо

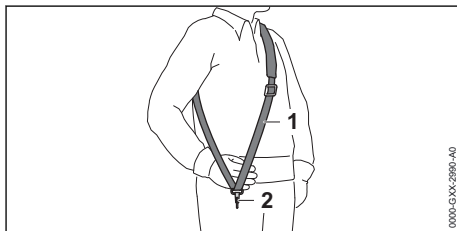

- ▶ Поставете ремъка (колана) за носене на едно рамо (1).
- ▶ Нагласете ремъка (колана) за носене на едно рамо (1) така, че карабинката (2) да се намира на около една педя разстояние от дясното Ви бедро.

Другите самари, които могат да се използват, са посочени в това ръководство за употреба 22.

9.2 Регулиране и настройване на кръговата обхващаща ръкохватка

Кръговата обхващаща ръкохватка може да се настрои в различни позиции в зависимост от приложението ѝ и ръста на ползвателя.

- ▶ Изключете комбинирания двигател и извадете акумулаторната батерия.

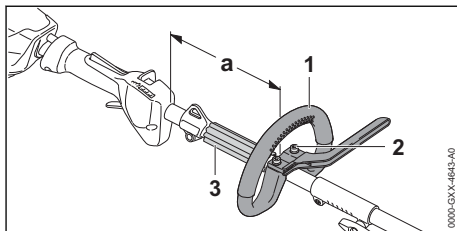

- ▶ Развийте винтовете (2).
- ▶ Преместете кръговата обхващаща ръкохватка (1) така в желаната позиция, че да бъдат изпълнени следните условия:
 - Уплътнителната вложка (3) пасва между кръговата обхващаща ръкохватка (1) и халката за носене.
 - a = максимум 25 cm

- ▶ Затегнете винтовете (2) така, че кръговата обхващаща ръкохватка (1) да не може да се върти около стелбовидното тяло.

10 Поставяне и изваждане на акумулатора

10.1 Поставяне на акумулаторната батерия

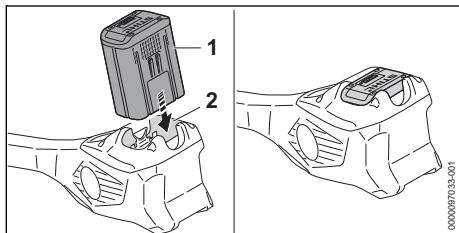

- ▶ Натиснете акумулаторната батерия (1) до упор в приемното ѝ гнездо (2). Акумулаторната батерия (1) се фиксира с щракване и е блокирана.

10.2 Изваждане на акумулаторната батерия

- ▶ Поставете комбинирания двигател върху равна повърхност.

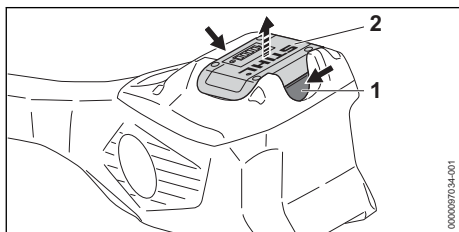

- ▶ Натиснете двата блокиращи лоста (1). Сега акумулаторната батерия (2) е деблокирана и може да се извади.

11 Включване и изключване на комбинирания двигател

11.1 Включване на комбинирания двигател

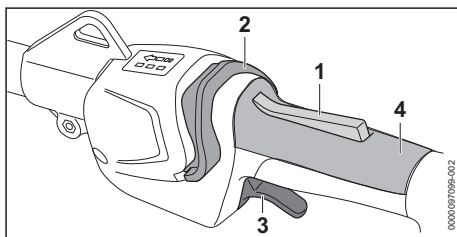

- ▶ Дръжте комбинирания двигател с дясната си ръка така за дръжката за управление, че палецът да обхваща точката за хващане (4) на дръжката за управление.
- ▶ С лявата си ръка дръжте комбинирания двигател за кръговата обхващаща ръкохватка така, че палецът Ви да я обхваща.
- ▶ Натиснете с ръка блокировката на лоста за ръчно включване/изключване (1) и я дръжте натисната.
- ▶ С палец избутайте освобождаващия шибър (2) в посока на кръговата обхващаща ръкохватка. Светодиодите светват и показват последно настроената степен на мощност.
- ▶ Натиснете лоста за ръчно включване/изключване (3) с показалеца си и го задръжте натиснат. Комбинираният двигател ускорява и комбинираният инструмент може да бъде задвижен.

Колкото по-дълго е натиснат лоста за ръчно включване/изключване (3), толкова по-бързо се задейства комбинирания инструмент.

Комбинираният двигател може да се включи като първо се натисне освобождаващия шибър (2) и след това в рамките на 5 секунди (докато светодиодът свети) - блокировката на лоста за ръчно включване/изключване (1). Лостът за ръчно включване/изключване (3) вече е отключен и комбинираният двигател е готов за работа.

Светодиодите мигат още 5 секунди, когато лостът за ръчно включване/изключване (3) и блокировката на лоста за ръчно включване/изключване (1) бъдат пуснати след включване. Докато светодиодите мигат, комбина-

ният двигател може да се включи отново без задействане на освобождаващия шибър (2).

11.2 Изключване на комбинирания двигател

- ▶ Пуснете лоста за ръчно включване/изключване и блокировката на лоста за ръчно включване/изключване.
- ▶ Изчакайте, докато комбинираният двигател повече не може да бъде задвижван.
- ▶ Ако комбинираният двигател продължава да се задвижва: извадете акумулаторната батерия и се обърнете към специализиран търговски обект на STIHL. Комбинираният двигател е дефектен.

12 Проверка на комбинирания двигател и на акумулаторната батерия

12.1 Проверка на елементите на управлението

Блокировка на лоста за ръчно включване/изключване и лост за ръчно включване/изключване

- ▶ Извадете акумулаторната батерия.
- ▶ Опитайте се да натиснете лоста за ръчно включване/изключване без да натискате блокировката на лоста за ръчно включване/изключване.
- ▶ Ако лостът за ръчно включване/изключване се поддава на натиск: не използвайте комбинирания инструмент и се обърнете към специализиран търговски обект на фирма STIHL. Блокировката на лоста за ръчно включване/изключване е дефектна.
- ▶ Натиснете блокировката на лоста за ръчно включване/изключване и я задръжте натисната.
- ▶ Натиснете лоста за ръчно включване/изключване и го пуснете.
- ▶ Ако лостът за ръчно включване/изключване или блокировката на лоста за ръчно включване/изключване са трудноподвижни или не се връщат в изходната си позиция: не използвайте комбинирания двигател и се обърнете към специализиран търговски обект на STIHL. Лостът за ръчно включване/изключване и блокировката на лоста за ръчно включване/изключване са дефектни.

Включване на комбинирания двигател

- ▶ Поставете акумулаторната батерия.
- ▶ Натиснете блокировката на лоста за ръчно включване/изключване и я задръжте натисната.
- ▶ С палец избутайте освобождаващия шибър в посока на кръговата обхващаща ръкохватка.
- ▶ Натиснете лоста за ръчно включване/изключване и го задръжте натиснат. Комбинираният инструмент се движи.
- ▶ Ако 3 светодиода на акумулаторната батерия мигат в червено: извадете акумулаторната батерия и се обърнете към сътрудник в специализиран търговски обект на STIHL. В комбинирания двигател има неизправност.
- ▶ Освободете лоста за ръчно включване/изключване. Комбинираният инструмент не се задвижва повече.
- ▶ Ако комбинираният двигател продължава да се задвижва: извадете акумулаторната батерия и се обърнете към специализиран търговски обект на STIHL. Комбинираният двигател е дефектен.

12.2 Проверете акумулаторната батерия

- ▶ Натиснете бутона на акумулаторната батерия. Светодиодите светят или мигат.
- ▶ Ако светодиодите не светят или не мигат: акумулаторната батерия да не се използва и да се потърси помощта на сътрудник в специализиран търговски обект на STIHL. В акумулаторната батерия има неизправност.

13 Работа с комбинирания двигател

13.1 Държане и управление на комбинирания двигател

В зависимост от комбинирания инструмент и приложението комбинираният двигател трябва да се държи и управлява по различен начин.

- ▶ Дръжте и управлявайте комбинирания двигател така, както е описано в ръководството за употреба на комбинирания инструмент.

13.2 Настройка на степента на мощност

В зависимост от приложението могат да се настройат 3 степени на мощност. Светодиодите показват настроената степен на мощност. Колкото по-висока е степента на мощност, толкова по-бързо може да се задейства комбинираният инструмент.

Настроената степен на мощност влияе върху времето на работа на акумулаторната батерия. Колкото по-ниска е степента на мощност, толкова по-дълго е времето на работа на акумулаторната батерия.

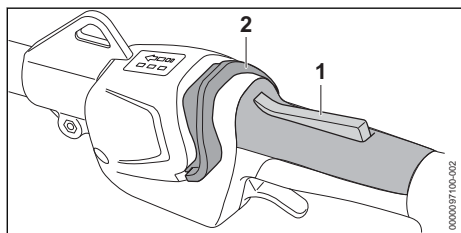

- ▶ Натиснете блокировката на лоста за ръчно включване/изключване (1) и я задръжте натисната.
- ▶ С палец избутайте освобождаващия шибър (2) в посока на кръговата обхващаща ръкохватка. Светодиодите светват и показват настроената степен на мощност.
- ▶ Натиснете освобождаващия шибър (2) напред, задръжте го за кратко и го оставете да отпружинира. Следващата степен на мощност е настроена. След третата степен на мощност следва отново първата степен на мощност.
- ▶ Натискайте освобождаващия шибър (2) толкова често напред и го оставайте да отпружинира до настройване на желаната степен на мощност.

Всеки комбиниран инструмент може да се използва с всяка настроена степен на мощност.

13.3 Работа

В зависимост от монтирания комбиниран инструмент с комбинирания двигател може да се работи по различен начин.

- ▶ Работете така, както е описано в ръководството за употреба на монтирания комбиниран инструмент.

14 След работа

14.1 След работа

- ▶ Изключете комбинирания двигател и извадете акумулаторната батерия.
- ▶ Ако комбинираният двигател е мокър: оставете комбинирания двигател да изсъхне.
- ▶ Ако акумулаторна батерия е мокра: оставете я да изсъхне, ▣ 20.4.
- ▶ Почистете комбинирания двигател.
- ▶ Почистете акумулаторната батерия.

15 Транспортиране

15.1 Транспортиране на комбинирания двигател

- ▶ Изключете комбинирания двигател и извадете акумулаторната батерия.

Носене на комбинирания двигател

- ▶ Носете комбинирания двигател с една ръка, хваната за стебловидното тяло, така, че комбинираният инструмент да сочи назад, а комбинираният двигател да се намира в равновесно състояние.

Транспортиране на комбинирания двигател в превозно средство

- ▶ Обезопасете комбинирания двигател така, че да не може да се преобърне или измести.

15.2 Транспортиране на акумулаторната батерия

- ▶ Изключете комбинирания двигател и извадете акумулаторната батерия.
- ▶ Убедете се, че акумулаторната батерия се намира в състояние, съответстващо на изискванията за техническа безопасност.
- ▶ Опаковайте акумулаторната батерия така, че да не може да се мести в опаковката.
- ▶ Подсигурете опаковката така, че да не може да се движи.

Акумулаторната батерия подлежи на изискванията за транспортиране на опасни товари. Акумулаторната батерия е класифицирана като UN 3480 (литиево-йонни батерии) и е изпитана в съответствие с Ръководството на ООН "Изпитвания и критерии, част III, подраздел 38.3".

Правилата за транспортиране са посочени на www.stihl.com/safety-data-sheets.

16 Съхранение

16.1 Съхранение на комбинирания двигател

- ▶ Изключете комбинирания двигател и извадете акумулаторната батерия.
- ▶ Демонтирайте комбинирания инструмент така, както е описано в ръководството за употреба на комбинирания инструмент.
- ▶ Съхранявайте комбинирания двигател така, че да бъдат изпълнени следните условия:
 - Комбинираният двигател не може да се преобърна измест.
 - Комбинираният двигател трябва да се намира извън обсега на деца.
 - Комбинираният двигател е чист и сух.

16.2 Съхраняване на акумулаторната батерия

STIHL препоръчва акумулаторната батерия да се съхранява в състояние на зареждане между 40 % и 60 % (2 светодиода постоянно в зелено светодиода).

- ▶ Съхранявайте акумулаторната батерия така, че да бъдат изпълнени следните условия:
 - Акумулаторната батерия да се намира извън обсега на деца.
 - Акумулаторната батерия е чиста и суха.
 - Акумулаторната батерия да се намира в затворено помещение.
 - Акумулаторната батерия е свалена от комбинирания двигател.
 - Ако акумулаторната батерия се съхранява в зарядно устройство: извадете щепсела и съхранявайте акумулаторната батерия със състояние на зареждане между 40 % и 60 % (2 светодиода в зелено светодиода).
 - Акумулаторната батерия не е съхранявана извън посочените температурни граници,  20.3.

УКАЗАНИЕ

- Ако акумулаторната батерия не се съхранява така, както е описано в това ръководство за употреба, акумулаторната батерия може да се разрези дълбоко и по този начин да се повреди непоправимо.
 - ▶ Заредете изтощена батерия, преди да я съхранявате. STIHL препоръчва акумулаторната батерия да се съхранява в състояние на зареждане между 40 % и 60 % (2 светодиода постоянно в зелено светодиода).
 - ▶ Съхранявайте акумулаторната батерия отделно от комбинирания двигател.

17 Почистване

17.1 Почистване на комбинирания двигател

- ▶ Изключете комбинирания двигател и извадете акумулаторната батерия.
- ▶ Почистете комбинирания двигател с влажна кърпа.
- ▶ Извадете чуждите тела от приемното гнездо на акумулаторната батерия и почистете вътрешността на гнездото с влажна кърпа.
- ▶ Почистете електрическите контакти в приемния отвор на акумулаторната батерия с мека четка.

17.2 Почистване на въздушния филтър

- ▶ Изключете комбинирания двигател и извадете акумулаторната батерия.

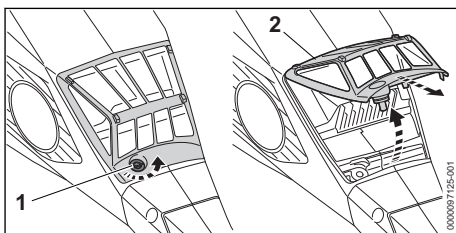

- ▶ Почистете участъка около въздушния филтър (2) с влажна кърпа или четка.
- ▶ Въртете винта (1) обратно на часовниковата стрелка дотогава, докато въздушният филтър (2) може да се свали.
- ▶ Сгънете въздушния филтър (2) и го свалете.
- ▶ Изплакнете замърсяванията от външната страна на въздушния филтър (2) под течаща вода.

- ▶ Ако въздушният филтър е повреден (2): сменете въздушния филтър (2).
- ▶ Оставете въздушния филтър (2) да изсъхне на въздух.
- ▶ Поставете въздушния филтър (2) в корпуса и го разгънете.
Въздушният филтър (2) трябва да е подравнен около корпуса.
- ▶ Завинтете и затегнете винта (1).

17.3 Почистване на акумулатора

- ▶ Почистете акумулатора (батерията) с влажна кърпа.

18 Техническо обслужване и ремонт

18.1 Интервали за техническо обслужване и поддръжка

Интервалите за техническо обслужване и поддръжка зависят от условията на околната среда и работните условия. STIHL препоръчва следните интервали за техническо обслужване и поддръжка:

19 Отстраняване на неизправности

19.1 Отстраняване на неизправности на комбинирания двигател или на акумулаторната батерия

| Неизправност | Светодиоди на акумулаторната батерия | Причина | Отстраняване |
|---|--|--|---|
| При включване комбинираният двигател не тръгва. | 1 светодиод мига в зелено. | Състоянието на зареждане на акумулаторната батерия е твърде ниско. | ▶ Зареждайте акумулаторната батерия както е описано в ръководството за употреба на зарядните устройства STIHL AL 101, 301, 301-4, 500. |
| | 1 светодиод свети в червено в червено. | Акумулаторната батерия е силно загряла или силно се е охладила. | ▶ Извадете акумулаторната батерия. ▶ Оставете акумулаторната батерия да се охлади или затопли. |
| | 3 светодиода мигат в червено. | В комбинирания двигател има неизправност. | ▶ Извадете акумулаторната батерия. ▶ Почистете електрическите контакти в приемното гнездо на акумулаторната батерия. ▶ Поставете акумулаторната батерия. ▶ Включете комбинирания двигател. ▶ Ако 3 светодиода продължат да светят в червено: не използвайте комбинирания двигател и се обърнете към специализиран търговски обект на фирма STIHL. |
| | 3 светодиода светят в червено. | Комбинираният двигател е твърде горещ. | ▶ Извадете акумулаторната батерия. ▶ Оставете комбинирания двигател да се охлади. |

На всеки 50 работни часа

- ▶ Почистване на въздушния филтър.

Ежегодно

- ▶ Проверка на комбинирания двигател от специализиран търговски обект на STIHL.

18.2 Ремонт на комбинирания двигател

Ползвателят не може да ремонтира комбинираният двигател.

- ▶ Ако комбинираният двигател е дефектен или повреден: не използвайте комбинирания двигател и се обърнете към специализиран търговски обект на STIHL.

18.3 Поддръжка и ремонт на акумулатора

Няма необходимост от поддръжка на акумулатора и той не може да бъде ремонтиран.

- ▶ Ако акумулаторът е дефектен или повреден: сменете акумулатора.

| Неизправност | Светодиоди на акумулаторната батерия | Причина | Отстраняване |
|---|--------------------------------------|--|--|
| | 4 светодиода мигат в червено. | В акумулаторната батерия има неизправност. | <ul style="list-style-type: none"> ▶ Извадете акумулаторната батерия и отново я поставете. ▶ Включете комбинирания двигател. ▶ Ако 4 светодиода продължават да мигат в червено: не използвайте акумулаторната батерия и се обърнете към специализиран търговски обект на STIHL. |
| | | Прекъснете електрическата връзка между комбинирания двигател и акумулаторната батерия. | <ul style="list-style-type: none"> ▶ Извадете акумулаторната батерия. ▶ Почистете електрическите контакти в приемното гнездо на акумулаторната батерия. ▶ Поставете акумулаторната батерия. |
| | | Комбинираният двигател или акумулаторната батерия са влажни. | ▶ Оставете комбинирания двигател или акумулаторната батерия да изсъхнат,  20.4. |
| | | Лостът за ръчно включване/ изключване вече е натиснат преди задействане на освобождаващия шибър. | ▶ Включете комбинираният двигател така, както е описано в това ръководство за употреба. |
| Комбинираният двигател се самоизключва по време на работа. | 3 светодиода светят в червено. | Комбинираният двигател е твърде горещ. | <ul style="list-style-type: none"> ▶ Извадете акумулаторната батерия. ▶ Оставете комбинирания двигател да се охлади. |
| | | Има електрическа неизправност. | <ul style="list-style-type: none"> ▶ Извадете акумулаторната батерия и отново я поставете. ▶ Включете комбинирания двигател. |
| Продължителността на работа на комбинирания двигател е твърде кратка. | | Акумулаторната батерия не е заредена напълно. | ▶ Зареждайте акумулаторната батерия докрай, както е описано в ръководството за употреба на зарядни устройства STIHL AL 101, 301, 301-4, 500. |
| | | Експлоатационният живот на акумулаторната батерия е надхвърлен. | ▶ Сменете акумулаторната батерия. |
| Степените на мощност не могат да се настроят. | | Лостът за ръчно включване/ изключване е натиснат и комбинираният двигател е включен. | <ul style="list-style-type: none"> ▶ Пуснете лоста за ръчно включване/ изключване и просто задръжте блокировката на лоста за ръчно включване/изключване натисната. ▶ Настройте степенята на мощността така, както е описано в това ръководство за употреба. |
| Акумулаторната батерия с  не може да бъде открита с приложението | | Безжичният интерфейс Bluetooth® на акумулаторната батерия или на | ▶ Активирайте безжичния интерфейс Bluetooth® на акумулаторната батерия и на мобилния терминал. |

| Неизправност | Светодиоди на акумулаторната батерия | Причина | Отстраняване |
|------------------|--------------------------------------|--|--|
| STIHL connected. | | мобилния терминал е деактивиран. | |
| | | Разстоянието между акумулаторната батерия и мобилния терминал е твърде голямо. | <ul style="list-style-type: none"> ▶ Намалете разстоянието, вж. 20.2. ▶ Ако акумулаторната батерия все още не може да бъде открита с приложението STIHL connected: обърнете се към специализиран търговски обект на STIHL. |

19.2 Поддръжка за продукта и помощ за употребата

Поддръжка за продукта и помощ за употребата можете да получите в специализиран търговски обект на STIHL.

Възможности за контакт и допълнителна информация можете да намерите на <https://support.stihl.com> или www.stihl.com.

20 Технически данни

20.1 Комбиниран двигател STIHL КМА 135 R

- Допустими акумулаторни батерии:
 - STIHL AP
 - STIHL AR
- Тегло без комбиниран инструмент: 3,4 kg
- Вид електрическа защита: IPX4 (защита срещу водни пръски от всички страни)

Продължителността на работа е посочена на www.stihl.com/battery-life.

20.2 Акумулаторна батерия STIHL AP

- Технология на акумулаторната батерия: литиево-йонна
- Напрежение: 36 V
- Капацитет в Ah: виж табелката с данни
- Вътрешна енергия в Wh: виж табелката с данни
- Тегло в kg: виж заводска табелка
- Безжичен интерфейс Bluetooth® (само за акумулаторни батерии с ):
 - Връзка за данни: Bluetooth® 5.1. Мобилният терминал трябва да е съвместим с Bluetooth® Low Energy 5.0 и да поддържа Generic Access Profile (GAP).
 - честотна лента: ISM лента 2,4 GHz
 - Максимална излъчвана мощност на предавателя: 1 mW

- Обхват на сигнала: ок. 10 m. Силата на сигнала зависи от условията на обкръжаващата среда и мобилния терминал. Обхватът може да се различава значително в зависимост от външните условия, включително използваното приемно устройство. В затворените пространства и през металните бариери (например стени, рафтове, куфари) обхватът може значително да се намали.
- Изисквания за операционната система на мобилния терминал: Android или iOS (в текущата версия или по-нова)

20.3 Температурни граници

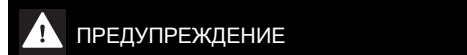

- Акумулаторната батерия не е защитена срещу всички въздействия на околната среда. Ако акумулаторната батерия е изложена на неподходящи въздействия на околната среда, тя може да експлодира. Хората могат да бъдат сериозно наранени и да възникнат материални щети.
 - ▶ Не зареждайте акумулаторната батерия при температури под - 20 °C или над + 50 °C.
 - ▶ Не използвайте комбинирания двигател или акумулаторната батерия при температури под - 20 °C или над + 50 °C.
 - ▶ Не съхранявайте комбинирания двигател или акумулаторната батерия при температури под - 20 °C или над + 70 °C.

20.4 Препоръчителни температурни диапазони

За постигане на оптимална производителност на комбинирания двигател и акумулаторните батерии спазвайте следните температурни диапазони:

- Зареждане: + 5 °C до + 40 °C
- Употреба: - 10 °C до + 40 °C
- Съхранение: - 20 °C до + 50 °C

Ако акумулаторната батерия се зарежда, използва или съхранява извън препоръчителните температурни диапазони, производителността може да се понижи.

Ако акумулаторната батерия е мокра или влажна, оставете я да изсъхне за поне 48 ч при над + 15 °C и под + 50 °C, както и при 70 % влажност на въздуха. По-високата влажност може да увеличи времето за сушене.

20.5 Акустични и вибрационни стойности

STIHL препоръчва да се носят антифони.

Точните акустични и вибрационни стойности зависят от монтирания комбиниран инструмент и са посочени в ръководството за употреба на комбинирания инструмент.

- Ниво на звукова мощност L_{pA} , измерено според ISO 10517, ISO 11201, ISO 22868: 74,2 dB(A) до 90,5 dB(A). Коефициентът K за нивото на акустичното налягане възлиза на 2 dB(A).
- Ниво на звукова мощност L_{WA} , измерено според ISO 3744, ISO 10517, ISO 22868: 86 dB(A) до 104 dB(A). Коефициентът K за нивото на звукова мощност възлиза на 2 dB(A).
- Вибрационна стойност a_{HV} , измерена съгласно EN 50636-2-91, EN 50636-2-92, EN 50636-2-100, ISO 20643, ISO 22867
 - дръжка за управление: 1,9 m/s² до 3,7 m/s². Коефициентът K за вибрационната стойност е равен на 2,0 m/s².
 - кръгова обхващаща ръкохватка: 1,6 m/s² до 5,0 m/s². Коефициентът K за вибрационната стойност е равен на 2 m/s².

Посочените вибрационни стойности са измерени по стандартизиран метод на изпитване и могат да бъдат използвани за сравнение на електрически уреди. Действително възникващите вибрационни стойности могат да се различават от посочените стойности, в зависимост от начина на приложение. Посочените вибрационни стойности могат да бъдат използвани за първоначална оценка на вибрационното натоварване. Действителното вибрационно натоварване трябва да бъде оценено. При това могат да се вземат под внимание също и периодите от време, през които електроуредът е изключен, както и тези, през които той е включен, но работи без натоварване.

Информация относно изпълнението на директивата за работодатели относно вибрациите 2002/44/ЕО можете да намерите на www.stihl.com/vib.

20.6 REACH



Съкращението "REACH" обозначава регламента на ЕГ (Европ. общност) за регистриране, анализ и допустимост на химическите препарати.

Информацията за изпълнение на регламента REACH е посочена по-долу www.stihl.com/reach.

21 Комбинации с комбинирани инструменти

21.1 Прикачни комбинирани инструменти

Могат да се прикачат следните комбинирани инструменти:

- STIHL BG-KM: апарат за обдухване
- STIHL BF-KM: почвена фреза
- STIHL FCB-KM: уред за подрязване на тревни бордюри
- STIHL FCS-KM: уред за подрязване на тревни бордюри
- STIHL FH-KM 145°: уред за подрязване на храсти
- STIHL FS-KM: моторна косачка
 - Използвайте комбинирания инструмент STIHL FS-KM само в посочените комбинации,  21.2.
 - В зависимост от монтирания режещ инструмент, използвайте комбинирания инструмент STIHL FS-KM само с монтиран ограничител на стъпката,  8.2.
- STIHL HL-KM 0°: уред за подрязване на жив плет
- STIHL HL-KM 145°: уред за подрязване на жив плет
- STIHL HT-KM: телескопична прътова кръстачка
- STIHL KB-KM: моторизирана четка за месене
- STIHL KW-KM: моторна ролкова метла
- STIHL RG-KM: уред за плевене
 - Използвайте комбинирания инструмент STIHL RG-KM само с монтиран ограничител на стъпката,  8.2.
- STIHL SP-KM: специален уред за жътва

21.2 STIHL FS-KM: комбинация от режещи инструменти, предпазители и самари

Комбинираният двигател може да се използва заедно с STIHL FS-KM със следните режещи инструменти:

| Режещ инструмент | Предпазител | Ограничител на стъпката на комбинирания двигател | Самар |
|--|---|--|--|
| <ul style="list-style-type: none"> – Глава за косене Poly-Cut 18-2 (Ø 335 mm) – Глава за косене Poly-Cut 28-2 (Ø 365 mm) Глава за косене с корда за косене „кръгла тиха“ с диаметър 2,4 mm: <ul style="list-style-type: none"> – Глава за косене Auto-Cut 27-2 – Глава за косене Auto-Cut C 26-2 – Глава за косене Duro-Cut 20-2 – Глава за косене Fix-Cut 31-2 – Глава за косене SuperCut 20-2 Глава за косене с корда за косене „кръгла тиха“ с диаметър 2,7 mm: <ul style="list-style-type: none"> – Глава за косене Auto-Cut 36-2 – Глава за косене Trim-Cut C 32-2 | <ul style="list-style-type: none"> – Предпазител за главите за косене (Ø 420 mm) – Универсален предпазител заедно с престилката и резача (Ø 420 mm) | – опция | <ul style="list-style-type: none"> – Колан за носене на уреда на едно рамо – Ремък (колан) за носене на две рамена – Акумулаторна батерия STIHL AR заедно с опорната подложка – Колан за резервни акумулаторни батерии с монтирана „Чанта с колан AP със захранващ кабел“ заедно с колан за носене на уреда на едно рамо – Колан за резервни акумулаторни батерии с колан за носене и монтирана „Чанта с колан AP със захранващ кабел“ заедно с опорната подложка – Система за носене с вградена „Чанта с колан AP със захранващ кабел“ заедно с опорната подложка |
| <ul style="list-style-type: none"> – Режещ лист за трева 230-2 (Ø 230 mm) – Режещ лист за трева 230-4 (Ø 230 mm) – Режещ лист за трева 230-8 (Ø 230 mm) – Режещ лист за трева 250-32 (Ø 250 mm) – Режещ лист за трева 260-2 (Ø 260 mm) | – Универсален предпазител без престилка (Ø 420 mm) | – предписано | |
| <ul style="list-style-type: none"> – Нож за гъсталак 250-3 (Ø 250 mm) | | | |

22 Комбинации от самари

22.1 Комбинации от самари

Самарите, които могат да се използват, са посочени тук:



Акумулаторна батерия STIHL AR заедно с опорната подложка



Колан за резервни акумулаторни батерии с колан за носене и монтирана „Чанта с колан AP със захранващ кабел“ заедно с опорната подложка



Система за носене с вградена „Чанта с колан AP със захранващ кабел“ заедно с опорната подложка



Колан за резервни акумулаторни батерии с монтирана „Чанта с колан AP със захранващ кабел“ заедно с колан за носене на уреда на едно рамо

23 Резервни части и принадлежности

23.1 Резервни части и принадлежности

STIHL С тези символи се обозначават оригинални резервни части на STIHL и оригинални принадлежности на STIHL.

Фирма STIHL препоръчва да се използват оригинални резервни части и оригинални принадлежности на STIHL.

Резервните части и принадлежностите на други производители не могат да бъдат оценени от STIHL по отношение на надеждността, безопасността и пригодността им, въпреки продължаващото наблюдение на пазара и STIHL не може да гарантира използването им.

Оригинални резервни части и оригинални принадлежности на STIHL се предлагат от специализиран търговски обект на STIHL.

24 Отстраняване /изхвърляне

24.1 Изхвърляне на комбинирания двигател и акумулаторната батерия

Информацията относно изхвърлянето можете да получите от местната администрация или от специализиран търговски обект на STIHL.

Неправилното изхвърляне може да увреди здравето и да замърси околната среда.

- ▶ Занесете продуктите на STIHL, включително опаковките, до подходящ събирателен пункт за рециклиране в съответствие с местните разпоредби.
- ▶ Не ги изхвърляйте заедно с битовите отпадъци.

25 Декларация на ЕС (EU) за съответствие

25.1 Комбиниран двигател STIHL KMA 135 R

ANDREAS STIHL AG & Co. KG
Badstraße 115
D-71336 Waiblingen
Германия

- декларира на своя собствена отговорност, че
- Конструктивно изпълнение: комбиниран двигател на акумулаторна батерия
 - фабрична марка: STIHL
 - Тип: KMA 135 R
 - серийна идентификация: FA02

отговаря на съответните разпоредби на директиви 2011/65/ЕС, 2006/42/ЕО, 2014/30/ЕС и 2000/14/ЕО и е разработен и произведен съгласно валидните към датата на производство версии на следните стандарти във връзка с посочените в настоящото ръководство за употреба комбинирани инструменти: EN 55014-1, EN 55014-2, EN 62233, EN 60335-1, EN 62841-1, EN 62841-4-2 и EN ISO 12100 при спазване на стандарти EN 60335-2-72, EN 50636-2-91, ISO 11806-1, EN 50636-2-92, EN 50636-2-100, ISO 11680-1, EN 62841-4-1 и IEC 62841-4-4.

Описаният в настоящото ръководство за употреба комбиниран двигател трябва да се използва само заедно с посочен в същото ръководство комбиниран инструмент.

Техническата документация се съхранява в отдел Одобрение на продукти на ANDREAS STIHL AG & Co. KG.

Годината на производство, страната на производство и машинният номер са посочени на комбинирания двигател.

Waiblingen, 2024-01-23

ANDREAS STIHL AG & Co. KG

в качеството на заместник



Robert Olma, Vice President, Regulatory Affairs & Global Governmental Relations

26 Адреси

www.stihl.com

27 Общи указания за безопасност за електрически инструменти

27.1 Въведение

Този раздел предава съдържанието на текста на предварително формулираните в европейския норматив EN/IEC 62841 общи указания

за безопасност на ръчно управлявани, задвижвани с двигател електроинструменти.

STIHL трябва да отпечата тези текстове.

Указанията за безопасност за предотвратяване на електрически удар, които са посочени в "Електрическа безопасност", не са приложими за задвижваните с акумулаторна батерия изделия на STIHL.

ПРЕДУПРЕЖДЕНИЕ

■ Прочетете внимателно всички указания за безопасност, инструкции, илюстрации и технически данни, с които е оборудван електроинструмента. Всякакви пропуски при спазването на инструкциите по-долу могат да причинят електрически удар, пожар и/или тежки наранявания. **Съхранявайте указанията и инструкциите за безопасност на сигурно място за по-нататъшна употреба.**

Понятието "електроинструмент", използвано при указанията за безопасност се отнася за електроинструменти, задвижвани с ток от електрическата мрежа (с кабел за електрическо захранване от мрежата) и за електроинструменти, задвижвани с акумулаторна батерия (без кабел за електрическо захранване от мрежата).

27.2 Безопасност на работното място

- Поддържайте Вашето работно място чисто и добре осветено.** Безредие или неосветени работни места могат да доведат до злополука.
- Не работете с електрическия инструмент в застрашена от експлозия среда, в която се намират запалими течности, газове или прах.** Електроинструментите образуват искри, които могат да възпламенят праха или изпаренията.
- По време на използването на електрическия инструмент дръжте децата и другите лица надалеч.** При отклоняване на вниманието можете да загубите контрол върху електрическия инструмент.

27.3 Електрическа безопасност

- Щепселът за връзка на електрическия инструмент с мрежата трябва да съответства на контакта. Щепселът не бива да се променя по какъвто и да било начин. Не**

използвайте адаптерни щепсели заедно със заземени електрически инструменти. Непроменените щепсели и съответстващите контакти намаляват риска от електрически токов удар.

- Избягвайте контакт на тялото Ви със заземени повърхности като тези на тръби, отоплителни тела, електрически печки и хладилници.** Ако тялото Ви е заземено, съществува повишен риск от удар с електрически ток.
- Пазете електрическите инструменти от дъжд или влага.** Проникването на вода в електрическия инструмент води до повишен риск от удар с електрически ток.
- Не използвайте захранващия кабел за цели, които не са по предназначението му. Никога не използвайте захранващия кабел за носене, дърпане или за изваждане на щепсела на електрическия инструмент от контакта. Пазете захранващия кабел от топлина, масло, остри ръбове или движещи се части.** Повредените или усуканите захранващи проводници водят до повишен риск от удар с електрически ток.
- Ако работите с електрически инструмент на открито, използвайте само удължителни кабели, които са подходящи за работа навън.** Употребата на удължителен кабел, който е подходящ за работа навън, намалява риска от електрически токов удар.
- Ако не може да се избегне работа с електрическия инструмент във влажна среда, използвайте защитен прекъсвач срещу утечен ток.** Употребата на защитния прекъсвач с диференциална защита срещу недопустимия утечен ток намалява риска от електрически токов удар.

27.4 Безопасност на хора

- Бъдете предпазливи, внимавайте какво правите и подхождайте разумно към работата с електрическия инструмент. Никога не използвайте електрическия инструмент, ако сте уморени или се намирате под влиянието на наркотици, алкохол или медикаменти.** Дори и само един миг на невнимание при употребата на електрическия инструмент може да доведе до сериозни наранявания.

- b) **Носете лично предпазно оборудване и винаги предпазни очила.** Носенето на лично предпазно оборудване, като прахо-защитна маска, защитни обувки с предпазвачи от хлъзгане подметки с грайфери, предпазна каска или антифони за защита на слуха, според вида и начина на използване на електрическия инструмент, намалява риска от наранявания.
- c) **Избягвайте неволно пускане на машината в действие. Обезателно проверете, за да сте сигурни, че електрическият инструмент е изключен, преди да го включите към мрежата за електрическо захранване и/или към акумулаторната батерия, преди да го хванете или носите.** Ако по време на пренасяне на електрическия инструмент държите пръста си на превключвателя или ако свържете електрическия инструмент във включено състояние към електрическото захранване, това може да доведе до злополуки.
- d) **Преди да включите електрическия инструмент, отстранете всички инструменти за настройка или гаечни ключове.** Ако в някоя въртяща се част на електрическия инструмент се намира инструмент или ключ, това може да доведе до наранявания.
- e) **Избягвайте необичайни положения на тялото.** Грижете се винаги да заемате сигурна и стабилна стойка и пазете равновесие по всяко време. По този начин можете да контролирате електрическия инструмент в неочаквани ситуации.
- f) **Носете подходящо облекло. Не носете широки дрехи или украшения. Пазете косите си и облеклото далеч от въртящите се части на апарата.** Широките дрехи, украшенията или дългите коси могат да се закачат във въртящите се части на апарата.
- g) **Ако могат да бъдат монтирани устройства за прахосмучене или улавяне на прах, те трябва да се свържат и да се използват правилно.** Използването на прахосмучене може да намали опасностите, причинени от запрашаване.
- h) **Не проявявайте небрежност по отношение на безопасността и не пренебрегвайте правилата за техника на безопасност, дори ако след многократна употреба на електрическия инструмент вече го познавате добре.** Небрежното поведение

може за броени части от секундата да доведе до тежки наранявания.

27.5 Използване и боравене с електрическия инструмент

- a) **Не претоварвайте електрическия инструмент. При работа използвайте предназначения за това електрически инструмент.** С подходящия електрически инструмент се работи по-добре и по-безопасно в дадения обхват на мощност.
- b) **Не използвайте електрически инструмент, чийто превключвател е дефектен.** Ако електрическият инструмент не може вече да се включва или изключва, той е опасен и трябва да се ремонтира.
- c) **Винаги изваждайте щепсела от контакта и/или отстранявайте сменяемата акумулаторна батерия преди да предприемате настройки по апарата, преди да смените частите на работния инструмент или оставяте електрическия инструмент на съхранение.** Тази предпазна мярка предотвратява неволно задействане на електрическия инструмент.
- d) **Съхранявайте електрическите инструменти, които не се ползват в момента, далеч от обсега на деца.** Не позволявайте електрическият инструмент да се използва от лица, които не са запознати подробно с него или не са прочели тези инструкции. Електрическите инструменти са опасни, ако се използват от неопитни лица.
- e) **Поддържайте грижливо електрическите инструменти и работния инструмент.** Контролирайте редовно дали движещите се части функционират правилно и дали не заяждат, дали няма счупени части или части, които са така повредени, че да пречат на функционирането на електрическия инструмент. Давайте за ремонт повредените части, преди да използвате електрическия инструмент. Много злополуки се причиняват от лошо поддържани електрически инструменти.
- f) **Поддържайте електрическите инструменти винаги остри и чисти.** Грижливо поддържаните режещи инструменти с остри режещи ръбове се заклещават по-малко и се управляват по-лесно.
- g) **Използвайте електрическия инструмент, работния инструмент, работните инстру-**

менти и т.н. съгласно посочените тук инструкции. При това съблюдавайте условията на работа и извършваната дейност. Използването на електрическите инструменти за други освен предвидените за тях цели и приложения, може да доведе до опасни ситуации.

- h) **Поддържайте ръкохватките и повърхностите на ръкохватките в сухо, чисто състояние, незамърсени с масло и мазнини.** Хлъзгавите ръкохватки и повърхности на ръкохватките не позволяват стабилно обслужване и контрол на електрическия инструмент в непредвидени ситуации.

27.6 Използване и третиране на акумулаторния инструмент

- a) **Зареждайте акумулаторните батерии само със зарядните устройства, които са препоръчани от производителя.** За зарядно устройство, което е подходящо за определен вид акумулаторни батерии съществува опасност от пожар, ако то се използва с други акумулаторни батерии.
- b) **Използвайте в електрическите инструменти само предназначенията за това батерии (акумулатори).** Използването на други батерии (акумулатори) може да доведе до наранявания и опасност от пожар.
- c) **Ако батерията (акумулаторът) не се използва, тя трябва да се държи далеч от кламери, монети, ключове, пирони, винтове или други малки метални предмети, които биха могли да предизвикат съединяване на късо на контактите.** Късо съединение между контактите на батерията (акумулатора) може да причини изгаряния или огън.
- d) **При погрешно използване, от батерията (акумулатора) може да изтече акумулаторна течност. Избягвайте контакт с течността. При случаен контакт с течността съответното място да се промие с вода. Ако течността попадне в очите, трябва да се потърси лекар.** Изтичащата акумулаторна течност може да причини дразнене или изгаряне на кожата.
- e) **Не използвайте повредени или променени акумулаторни батерии.** Повредените или променените акумулаторни батерии могат

да имат непредвидено поведение и така да доведат до пожар, експлозия или да предизвикат опасност от нараняване.

- f) **Не подлагайте акумулаторната батерия на въздействието на огън или високи температури.** Откритият огън или температура над 130 °C (265 °F) могат да предизвикат експлозия.
- g) **Спазвайте всичките инструкции за зареждане и никога не зареждайте акумулаторната батерия или акумулаторния инструмент извън посочения в Ръководството за експлоатация температурен диапазон.** Неправилното зареждане или зареждане извън допустимия температурен диапазон може да разруши акумулаторната батерия и да увеличи опасността от пожар.

27.7 Сервис

- a) **Давайте Вашия електрически инструмент за ремонт само при квалифициран и специализиран персонал и само с оригинални резервни части.** По този начин се осигурява спазването на безопасността на апарата.
- b) **Никога не правете поддръжка на повредени акумулаторни батерии.** Всички дейности по поддръжката на акумулаторните батерии трябва да се извършват само от производители или от оторизирани сервисни работилници.

27.8 Указания за безопасност за ножици за жив плет

Общи указания за безопасност за ножици за жив плет

- a) **Не използвайте ножицата за жив плет при лошо време, особено при опасност от гръмотевични бури.** Това намалява риска да бъдете ударени от мълния.
- b) **Дръжте всякакви мрежови проводници далеч от зоната на рязане.** В живия плет и храстите може да има скрити проводници, които неволно да бъдат отрязани с ножа.
- c) **Носете антифони.** Подходящите лични предпазни средства намаляват риска от загуба на слуха.²⁶
- d) **Дръжте ножицата за жив плет само за електроизолираните дръжки, тъй като**

²⁶Ниво на акустичното налягане > 85 dB(A)

режещият нож може да попадне на скрити под повърхността електрически проводници. Контактът на режещия нож с токопроводящ кабел под напрежение може да постави под напрежение металните части на уреда и да предизвика удар от електрически ток.

- e) **Дръжте всички части на тялото си далеч от ножа. При движещи се ножове не се опитвайте да отстранявате нарязан материал или да държите материала за рязане.** Ножовете продължават да се движат след изключването на превключвателя. Дори и само един миг на невнимание при употребата на ножицата за жив плет може да доведе до сериозни наранявания.
- f) **Уверете се, че всички превключватели са изключени и акумулаторната батерия е извадена и разединена, преди да отстраните заседналия нарязан материал или да обслужите машината.** Неочаквано задействане на ножицата за жив плет при отстраняване на заседналия материал може да доведе до наранявания.
- g) **Носете ножицата за жив плет за дръжката при спрели режещи ножове и внимавайте да не задействате превключвателя.** Правилното носене на ножицата за жив плет намалява опасността от неволно задействане и от причинено поради това нараняване от ножа.
- h) **При транспортиране или съхраняване на ножицата за жив плет винаги поставяйте предпазния калъф върху ножа.** Правилното боравене с ножицата за жив плет намалява опасността от нараняване от ножа.

27.9 Допълнителни указания за безопасност за ножици за жив плет с удължен обхват

- a) **При работи с ножицата за жив плет с удължен обхват над височината на главата носете защита на главата.** Падащите надолу отрязани парчета могат да доведат до тежки наранявания.
- b) **С ножицата за жив плет с удължен обхват винаги работете с двете ръце.** Дръжте ножицата за жив плет с удължен обхват с двете ръце, за да предотвратите загуба на контрола.

- c) **Намалете опасността от смъртоносен токов удар, като никога не използвате ножицата за жив плет с удължен обхват в близост до електрически проводници.** Докосването на или използването в близост до електрически проводници може да доведе до тежки наранявания или до смъртоносен токов удар.

27.10 Указания за безопасност за тример за трева, хросторез и хросторез с режещ диск

- a) **Не използвайте машината при лошо време, особено при гръмотевични бури.** Това намалява риска да бъдете ударени от мълния.
- b) **Проучете внимателно работната зона за диви животни.** Дивите животни могат да бъдат наранени от работещата машина.
- c) **Огледайте внимателно работната зона и отстранете всички камъни, пръчки, телове, кости и други чужди тела.** Изхвърляните части могат да причинят наранявания.
- d) **Преди да използвате машината винаги проверявайте дали режещият инструмент или режещият диск и режещият или косещият блок не са повредени.** Повредените части увеличават риска от нараняване.
- e) **Следвайте инструкциите за смяна на работните инструменти.** Неправилно затегнатите гайки или болтове на режещия диск могат или да го повредят, или да доведат до разхлабването му.
- f) **Номиналните обороти на режещия инструмент трябва да се поне толкова високи, колкото максималните обороти, посочени върху машината.** Режещите инструменти, въртящи се по-бързо от номиналната им обороти, могат да се счупят и да излетят.
- g) **Носете защита за очите или главата и предпазни ръкавици.** Подходящите лични предпазни средства ще намалят нараняванията, причинени от летящи отломки или случаен контакт с режещата корда или режещия диск.
- h) **По време на работа винаги носете защитни обувки с нехлъзгащи се подметки. Никога не работете боси или със сандали с отворени пръсти.** Това ще намали опасността от нараняване на

крака при контакт с въртящата се режеща корда или режещия диск.

- i) **По време на работа с машината винаги носете защитни обувки. Никога не работете боси или със сандали с отворени пръсти.** Това ще намали опасността от нараняване на крака при контакт с въртящата се режеща корда или режещия диск.
- j) **По време на работа с машината носете дълги панталони.** Голата кожа увеличава вероятността от наранявания от изхвърчащи предмети.
- k) **По време на работа дръжте зрителите далеч.** Изхвърляните части могат да причинят сериозни наранявания.
- l) **При работа с машината винаги използвайте и двете си ръце.** Дръжте машината с две ръце, за да избегнете загуба на контрол.
- m) **Дръжте машината само само за изолираните повърхности за захващане, тъй като режещата корда или режещия диск може да удари скрити електропроводи или собствения си хранващ кабел.** Контактът на режещата корда или режещия диск с проводник, по който тече електрически ток, може да постави под напрежение металните части на апарата и да предизвика удар от електрически ток.
- n) **Внимавайте винаги да заемате сигурна и стабилна стойка и работете с машината само когато стоите на земята.** Хлъзгав терен или нестабилни опорни повърхности могат да доведат до загуба на равновесие или загуба на контрол над машината.
- o) **Не работете с машината на прекалено стръмни склонове.** Това намалява риска от загуба на контрол, подхлъзване и падане, което може да доведе до наранявания.
- p) **Когато работите по склонове се уверете, че сте заели стабилна стойка; винаги работете напречно на склона, никога нагоре или надолу, и бъдете изключително внимателни при промяна на посоката на работа.** Това намалява риска от загуба на контрол, подхлъзване и падане, което може да доведе до наранявания.
- q) **По време на работа дръжте всички части на тялото си далеч от режещата корда или режещия диск. Преди да включите машината, се уверете, че режещата корда**

или режещият диск не докосват нищо.

Момент на невнимание по време на работа с машината може да доведе до нараняване на вас или други.

- r) **Не работете с машината над нивото на кръста.** Това помага да се избегне слушачен контакт с режещата корда или режещия диск и позволява по-добър контрол на машината в неочаквани ситуации.
- s) **Когато подрязвате храст или режете дърво под напрежение, бъдете готови за тяхното отпружиниране.** При отпускане на дървесните влакна, храстът или дървото могат да ударят оператора и/или да изкарат машината извън контрол.
- t) **Бъдете особено внимателни при рязане на ниски насаждения и млади фиданки.** Тънкият материал може да се закачи или улови от режещия диск и да Ви удари или да Ви накара да загубите равновесие.
- u) **Дръжте машината под контрол и не докосвайте режещите дискове или други опасни части, докато се движат.** Това намалява риска от нараняване от движещи се части.
- v) **Носете машината изключена и далеч от тялото си.** Правилното боравене с машината ще намали вероятността от случаен контакт с въртящите се режещ диск.
- w) **Про транспортиране или съхраняване на машината винаги поставяйте предпазната капачка върху металния режещ диск.** Правилното боравене с машината намалява вероятността от случаен контакт с режещия диск.
- x) **Използвайте резервните корди, резервните режещи глави или резервните режещи дискове само както е посочено от производителя.** Неправилно подобрите резервни части могат да увеличат риска от счупване и нараняване.
- y) **Уверете се, че превключвателят е изключен и акумулаторната батерия е извадена, преди да отстраните заседналият материал или да обслужите машината.** Неочаквано задействане на машината при отстраняване на заседналият материал може да доведе до наранявания.

27.11 Указания за безопасност по отношение на отката

Откат е внезапно движение на машината настрани, напред или назад, което може да възникне, когато режещият инструмент се заклеци или закачи за предмет като младо дърво или пън. То може да е толкова силно, че машината и/или операторът да бъдат изтласкани във всяка посока, което в крайна сметка води до загуба на контрол над машината.

Откатът и свързаните с него опасности могат да бъдат предотвратени чрез предприемане на подходящи предпазни мерки, както е описано по-долу.

- a) **Дръжте машината с две ръце и поставете ръцете си в положение, при което можете да поемете силата на отката. Стойте отляво на машината.** Откатът може да увеличи риска от нараняване поради неочакваното движение на машината. Операторът може да контролира силите на отката, като вземе подходящи предпазни мерки.
- b) **Ако режещият диск се заклеци или когато прекъсвате работа, изключете машината и я дръжте стабилно в материала, докато режещият диск спре. Ако режещият диск се е заклецил, никога не се опитвайте да изваждате машината от материала или да я дърпате назад, докато режещият диск може да движи; в противен случай може да се получи откат.** Установете и отстранете причината за заклещването на режещия диск.
- c) **Не използвайте тъпи или повредени режещи дискове.** Тъпите или повредените режещи дискове увеличават риска от заклещване или закачане на предмет и могат да доведат до откат.
- d) **Винаги осигурявайте добра видимост към материала, който трябва да бъде отрязан.** Откатът е по-вероятен на места, където е трудно да се види материалът, който трябва да бъде отрязан.
- e) **Изключете машината, ако по време на работа се приближи друго лице.** Други хора могат по-лесно да бъдат ударени и наранени от въртящия се режещ диск в случай на откат.

Cuprins

| | | |
|----|---|-----|
| 1 | Prefață..... | 284 |
| 2 | Informații referitoare la acest Manual de инструкции..... | 285 |
| 3 | Cuprins..... | 285 |
| 4 | Инструкции de siguranță..... | 286 |
| 5 | Pregătirea gata de funcționare a motorului Kombi..... | 291 |
| 6 | Încărcarea bateriei și a LED-urilor..... | 291 |
| 7 | Activarea și dezactivarea interfeței radio Bluetooth®..... | 292 |
| 8 | Asamblarea motorului Kombi..... | 292 |
| 9 | Reglarea motorului Kombi pentru utilizator..... | 292 |
| 10 | Introducerea și scoaterea bateriei..... | 293 |
| 11 | Pornirea și oprirea (conectarea și deconectarea) motorului Kombi..... | 293 |
| 12 | Verificarea motorului combinat și a acumulatorului..... | 294 |
| 13 | Lucrul cu motorul Kombi..... | 294 |
| 14 | După lucru..... | 295 |
| 15 | Transportarea..... | 295 |
| 16 | Stocarea..... | 295 |
| 17 | Curățare..... | 296 |
| 18 | Întreținerea și repararea..... | 296 |
| 19 | Depanare..... | 296 |
| 20 | Date tehnice..... | 298 |
| 21 | Combinatii cu unelte Kombi..... | 299 |
| 22 | Combinatii de sisteme de susținere..... | 300 |
| 23 | Piese de schimb și accesorii..... | 300 |
| 24 | Eliminare..... | 300 |
| 25 | Declarație de conformitate EU..... | 300 |
| 26 | Adrese..... | 301 |
| 27 | Instrucțiuni generale de siguranță pentru electrounete..... | 301 |

1 Prefață

Stimată clientă, stimat client,

ne bucurăm că ați ales STIHL. Dezvoltăm și executăm produsele noastre în calitate de vârf, conform nevoilor clienților noștri. În felul acesta iau naștere produse de mare fiabilitate chiar și în condiții de solicitare extremă.

STIHL înseamnă calitate de vârf și în domeniul de service. Atelierele noastre de specialitate oferă consiliere și instrucțiuni competente, dar și o cuprinzătoare asistență tehnică.

Compania STIHL se angajează în mod expres să protejeze natura. Aceste instrucțiuni de utilizare sunt concepute pentru a vă ajuta la utilizarea sigură și ecologică a produsului dumneavoastră STIHL pe o durată lungă de exploatare.

Vă mulțumim pentru încredere și vă dorim multă bucurie la utilizarea produsului dumneavoastră STIHL.



Dr. Nikolas Stihl

IMPORTANT! ÎNAINTE DE UTILIZARE, CITIȚI ȘI PĂSTRAȚI INSTRUCȚIUNILE.

2 Informații referitoare la acest Manual de instrucțiuni

2.1 Documente valabile

Sunt valabile prevederile locale privitoare la securitate.

- ▶ În plus față de aceste instrucțiuni de utilizare, citiți, înțelegeți și păstrați următoarele documente:
 - Instrucțiuni de utilizare ale unelei Kombi STIHL
 - Manualul de utilizare și ambalajul unelei tăietoare utilizate
 - Manualul de utilizare al sistemului de transport folosit
 - Manualul de utilizare al acumulatorului STIHL AR
 - Manualul de utilizare al produsului "borsetă AP cu cablu de legătură"
 - Instrucțiunile de siguranță ale acumulatorului STIHL AP
 - Instrucțiuni de utilizare pentru încărcătoare STIHL AL 101, 301, 301-4, 500
 - Informații privind siguranța pentru acumulatorii și produsele STIHL cu acumulator încorporat: www.stihl.com/safety-data-sheets

Informații suplimentare referitoare la STIHL connected, produse compatibile și întrebări frecvente sunt disponibile la www.connect.stihl.com sau pot fi obținute din partea unui distribuitor STIHL.

Denumirea și simbolul Bluetooth® (logo-uri) sunt mărci înregistrate și proprietatea Bluetooth SIG, Inc. Orice utilizare a acestei denumiri/simbol de către STIHL se realizează sub licență.

Acumulatorii cu  sunt echipate cu o interfață radio Bluetooth®. Trebuie avute în vedere limitările locale în utilizare (de exemplu în avioane sau în spitale).

2.2 Identificarea Notelor de avertizare din text



AVERTISMENT

- Această notă poate indica pericolele care au ca rezultat răniri grave sau decese.
 - ▶ Măsurile specificate pot împiedica rănirile grave sau decesele.

INDICAȚIE

- Această notă indică pericolele care pot avea ca rezultat avariarea bunurilor.
 - ▶ Măsurile specificate pot împiedica avariarea bunurilor.

2.3 Simboluri în text



Acest simbol se referă la un capitol din aceste instrucțiuni de folosire.

3 Cuprins

3.1 Motor combinat și acumulator

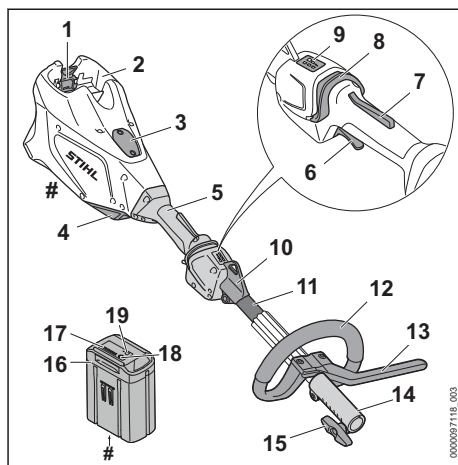

1 Manetă de blocare

Maneta de blocare blochează acumulatorul în compartimentul acumulatorului.

2 Compartimentul acumulatorului

Compartimentul acumulatorului adăpostește acumulatorul.

3 Capac²⁷

Capacul are rolul unui loçiitor pentru un Smart Connector 2 A.

4 filtru de aer

Filtrul de aer filtrează aerul aspirat de către motor.

5 Mâner de comandă

Mânerul de comandă servește la operarea, ținerea și ghidarea motorului combinat.

6 Manetă de acționare

Maneta de acționare pornește și oprește motorul combinat.

7 Blocajul pârghiei de comutare

Blocatorul manetei de cuplare deblochează maneta de acționare.

8 Cursor de deblocare

Cursorul de deblocare servește la pornirea motorului combinat și la reglarea treptei de putere.

9 LED-uri

LED-urile indică treapta de putere reglată.

10 Inel de susținere

Inelul de susținere servește la agățarea sistemului de transport.

11 Tijă

Tija conectează toate componentele.

12 Mâner circular

Mânerul circular folosește la ținerea și ghidarea motorului combinat.

13 Limitator de pas

Limitatorul de pas limitează distanța dintre piciorul utilizatorului și o unealtă tăietoare metalică.

14 Mufă de cuplare

Mufa de cuplare leagă motorul combinat de o unealtă combinată.

15 Șurub cu mâner

Șurubul cu mâner blochează unealta combinată la tijă.

16 Acumulator

Acumulatorul alimentează motorul combinat cu energie.

17 LED-uri

LED-urile indică starea de încărcare a acumulatorului și defecțiunile.

18 Butonul

Butonul activează LED-urile de pe acumulator. Activează și dezactivează interfața radio Bluetooth® (dacă este prezentă).

19 LED „BLUETOOTH®” (doar pentru acumulator cu )

LED-ul indică activarea și dezactivarea funcției radio Bluetooth®.

Plăcuța de identificare cu seria mașinii**3.2 Simboluri**

Simbolurile pot fi pe motorul combinat și pe acumulator și semnifică următoarele:



1 LED aprins roșu. Acumulatorul este prea fierbinte sau prea rece.



4 LED-uri luminează intermitent roșu. Defecțiune la acumulator.



Cursorul de deblocare se împinge înainte pentru pornirea motorului combinat și pentru reglarea treptelor de putere.



Acest simbol marchează cursorul de deblocare.



Nivelul de putere sonoră garantat conform Directivei 2000/14/CE în dB(A), pentru a se putea compara nivelul emisiilor de zgomot al produselor.



Acumulatorul are o interfață radio Bluetooth® și poate fi conectat la aplicația STIHL connected app.



Informația de lângă simbol indică conținutul de energie al acumulatorului, conform specificațiilor din partea producătorului de celule. Conținutul de energie aflat la dispoziție pentru utilizare este mai mic.



Nu aruncați produsul la gunoierul menajer.

4 Instrucțiuni de siguranță**4.1 Simboluri de avertizare**

Simbolurile de avertizare de pe motorul combinat sau de pe acumulator au următoarea semnificație:



Respectați instrucțiunile de siguranță și măsurile în legătură cu acestea.



Citiți, aprofundați și păstrați instrucțiunile de utilizare.

²⁷Capacul este parte din carcasa motorului. Îndepărtați capacul doar la montarea unui Smart Connector 2 A și păstrați-l în siguranță pentru remontarea ulterioară. Utilizați întotdeauna motorul combinat cu capacul montat sau cu un Smart Connector 2 A montat.



Scoateți acumulatorul în timpul pauzei de lucru, transportului, depozitării, lucrărilor de întreținere sau reparare.

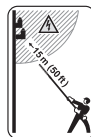

Păstrați distanța de siguranță.



Protejați acumulatorul de căldură și de foc.



Nu cufundați acumulatorul în lichide.

4.2 Utilizare conform destinației

Motorul combinat STIHL KMA 135 R folosește acționării diferitelor unelte combinate STIHL.

Motorul combinat poate fi utilizat pe timp ploios.

Motorul combinat este alimentat cu energie de un acumulator STIHL AP sau de un acumulator STIHL AR.

Acumulatorul cu  permite, în combinație cu aplicația STIHL connected app, personalizarea și transmiterea informațiilor privind acumulatorul pe baza tehnologiei Bluetooth®.

▲ AVERTISMENT

- Acumulatorii care nu au fost autorizați de către STIHL pentru motorul combinat pot declanșa incendii și explozii. Risc de rănire gravă a persoanelor sau de deces și de pagube materiale.
 - ▶ Folosiți motorul combinat cu un acumulator STIHL AP sau un acumulator STIHL AR.
- În cazul în care motorul combinat sau acumulatorul nu sunt utilizate conform destinației, persoanele pot fi grav vătămate sau ucise și pot surveni pagube materiale.
 - ▶ Utilizați motorul combinat conform informațiilor din aceste instrucțiuni de utilizare.
 - ▶ Utilizați acumulatorul așa cum este prezentat în aceste instrucțiuni de utilizare, în instrucțiunile de utilizare ale acumulatorului STIHL AR, în aplicația STIHL connected app sau la www.connect.stihl.com.

4.3 Cerințe privind utilizatorul

▲ AVERTISMENT

- Utilizatorii neinstruiți nu pot identifica și nu sau evalua pericolele pe care le generează motorul combinat și acumulatorul. Risc de răniri grave sau deces pentru utilizator sau alte persoane.



▶ Citiți, respectați și păstrați Manualul de instrucțiuni.

- ▶ În cazul în care motorul combinat sau acumulatorul sunt înmânate altei persoane: dați și manualul de instrucțiuni.
- ▶ Se asigură faptul că utilizatorul îndeplinește cerințele următoare:
 - Utilizatorul este odihnit.
 - Din punct de vedere fizic, senzorial și mental, utilizatorul este capabil să comande și să lucreze astfel cu motorul combinat sau cu acumulatorul. Utilizatorilor cu abilități fizice, senzoriale sau mentale reduse trebuie să li se permită lucrul doar sub supraveghere sau conform instrucțiunilor unei persoane responsabile.
 - Utilizatorul poate identifica și evalua pericolele pe care le generează motorul combinat și acumulatorul.
 - Utilizatorul este major sau este instruit în profesie sub supraveghere conform reglementărilor naționale corespunzătoare.
 - Înainte de prima utilizare a motorului combinat, utilizatorul a primit o instruire din partea unui distribuitor sau specialist STIHL.
 - Utilizatorul nu se află sub influența alcoolului, a medicamentelor sau a drogurilor.
- ▶ Dacă există neclarități: Adresați-vă unui distribuitor STIHL.

4.4 Îmbrăcăminte și echipament

▲ AVERTISMENT

- În timpul lucrului, părul lung poate fi prins și tras în motorul Kombi. Utilizatorul poate fi rănit grav.
 - ▶ Părul lung se strânge și se asigură în așa fel, încât să se afle peste umeri.
- Obiectele aflate în cădere pot provoca răni la cap.
 - ▶ În cazul în care în timpul lucrului pot cădea obiecte: Purtați o cască de protecție.

- În timpul lucrului poate fi generat praf. Praful inspirat poate afecta sănătatea și poate declanșa reacții alergice.
 - ▶ Dacă se produce o suspensie de praf: Purtați o mască pentru praf.
- Îmbrăcămintea inadecvată se poate agăța de lemn, vegetație sau în motorul Kombi. Utilizatorii care nu folosesc îmbrăcăminte adecvată se pot răni grav.
 - ▶ Purtați haine strânse pe corp.
 - ▶ Scoateți-vă eșarfele și bijuteriile.
- În cazul în care utilizatorul poartă încălțăminte necorespunzătoare, acesta poate aluneca. Pericol de rănire.
 - ▶ Purtați încălțăminte închisă, rigidă, cu talpă antiderapantă.

4.5 Spațiu de lucru și mediu

4.5.1 Motor combinat

▲ AVERTISMENT

- Persoanele neimplicate, copiii și animalele nu pot identifica și evalua pericolele pe care le generează motorul combinat. Persoanele neimplicate, copiii și animalele pot fi rănite grav.
 - ▶ Țineți la distanță persoanele neimplicate, copiii și animalele față de zona de lucru.
 - ▶ Nu lăsați motorul combinat nesupravegheat.
 - ▶ Asigurați-vă de faptul că nu este posibilă joaca copiilor cu motorul combinat.
- Componentele electrice ale motorului combinat pot genera scântei. Scânteiile pot declanșa incendii și explozii într-un mediu foarte inflamabil sau exploziv. Risc de rănire gravă a persoanelor sau de deces și de pagube materiale.
 - ▶ Nu lucrați niciodată într-un mediu foarte inflamabil sau exploziv.

4.5.2 Acumulator

▲ AVERTISMENT

- Persoanele neautorizate, copiii și animalele nu pot recunoaște și evalua pericolele pe care le reprezintă acumulatorul. Persoanele neimplicate, copiii și animalele pot fi rănite grav.
 - ▶ Țineți la distanță persoanele neimplicate, copiii și animalele.
 - ▶ Nu lăsați acumulatorul nesupravegheat.
 - ▶ Asigurați-vă de faptul că nu este posibilă joaca copiilor cu acumulatorul.
- Acumulatorul nu este protejat împotriva tuturor influențelor mediului. Dacă acumulatorul este

expus la anumite influențe ale mediului, acesta se poate aprinde, exploda ori se poate deteriora iremediabil. Risc de rănire gravă a persoanelor și de pagube materiale.



- ▶ Protejați acumulatorul de căldură și de foc.
- ▶ Nu aruncați acumulatorul în foc.

▶ Nu încărcăți, nu utilizați și nu depozitați acumulatorul la temperaturi aflate în afara intervalului specificat, 20.3.



- ▶ Nu cufundați acumulatorul în lichide.

- ▶ Nu apropiați acumulatorul de obiecte metalice mici.
- ▶ Nu expuneți acumulatorul la presiune înaltă.
- ▶ Nu expuneți acumulatorul la microunde.
- ▶ Protejați acumulatorul împotriva substanțelor chimice și a sărurilor.

4.6 Starea sigură în exploatare

4.6.1 Motor combinat

Motorul combinat este în starea de siguranță atunci când sunt îndeplinite următoarele condiții:

- Motorul combinat este nedeteriorat.
- Motorul combinat este curat.
- Elementele de comandă funcționează și nu sunt modificate.
- Este atașată o unealtă tăietoare indicată în acest Manual cu instrucțiuni de utilizare.
- Unealta combinată este atașată corect.
- Pentru acest motor combinat sunt atașate accesoriile originale STIHL.
- Accesoriile au fost montate corect.

▲ AVERTISMENT

- Într-o stare nesigură, componentele ar putea să nu mai funcționeze corect, iar dispozitivele de siguranță ar putea fi dezactivate. Persoanele pot fi rănite grav sau chiar omorâte.
 - ▶ Lucrați cu un motor combinat nedeteriorat.
 - ▶ Dacă motorul combinat este murdar: curățați motorul combinat.
 - ▶ Nu modificați motorul combinat. Excepție: Montarea unei unelte combinate, menționată în acest Manual de instrucțiuni.
 - ▶ Dacă elementele de comandă nu funcționează: Nu lucrați cu motorul combinat.
 - ▶ Pentru acest motor combinat atașați numai accesoriile STIHL originale.
 - ▶ Atașați unealta combinată conform descrierii din instrucțiunile de utilizare ale uneltei combinate.

- ▶ Montați accesoriul așa cum este prezentat în manualul cu instrucțiuni sau în manualul accesoriului.
- ▶ Nu introduceți obiecte în orificiile motorului combinat.
- ▶ Înlocuiți panourile indicatoare uzate sau deteriorate.
- ▶ Dacă există neclarități: Adresați-vă unui distribuitor STIHL.

4.6.2 Acumulator

Acumulatorul se află într-o stare sigură atunci când se întrunesc următoarele condiții:

- Acumulatorul nu este deteriorat.
- Acumulatorul este curat și uscat.
- Acumulatorul funcționează și nu este modificat.

▲ AVERTISMENT

- Dacă nu este în stare sigură, este posibil ca acumulatorul să nu mai funcționeze în siguranță. Se pot produce grave leziuni corporale.
 - ▶ Desfășurați lucrări doar cu un acumulator funcțional, care nu prezintă deteriorări.
 - ▶ Nu încărcați un acumulator deteriorat sau defect.
 - ▶ Dacă acumulatorul este murdar: curățați acumulatorul.
 - ▶ Dacă acumulatorul este ud sau umed: lăsați acumulatorul să se usuce,  20.4.
 - ▶ Nu modificați acumulatorul.
 - ▶ Nu introduceți obiecte în orificiile acumulatorului.
 - ▶ Nu conectați contactele electrice ale acumulatorului cu obiecte metalice și nu le scurtcircuitați.
 - ▶ Nu deschideți acumulatorul.
 - ▶ Înlocuiți panourile indicatoare uzate sau deteriorate.
- Dintr-un acumulator deteriorat poate curge lichid. Contactul pielii sau al ochilor cu lichidul poate produce iritații ale pielii sau ochilor.
 - ▶ Evitați contactul cu lichidul.
 - ▶ În caz de contact cu pielea: zonele de piele afectate se spală cu apă din abundență și săpun.
 - ▶ În caz de contact cu ochii: spălați ochii cel puțin 15 minute cu apă din abundență și consultați un medic.
- Un acumulator deteriorat sau defect poate emite un miros neobișnuit, poate fumea sau se poate aprinde. Risc de rănire gravă a persoanelor sau de deces și de pagube materiale.
 - ▶ Dacă acumulatorul emite un miros neobișnuit sau fum, nu folosiți acumulatorul

și păstrați-l la distanță de substanțe inflamabile.

- ▶ Dacă acumulatorul arde: stingeți-l cu un extingtor sau cu apă.

4.7 Utilizarea

▲ AVERTISMENT

- În anumite situații, utilizatorul nu poate lucra în mod concentrat. Utilizatorul se poate împiedica, poate cădea și se poate răni grav.
 - ▶ Lucrați calm și metodic.
 - ▶ Atunci când iluminatul și vizibilitatea sunt reduse: Nu lucrați cu motorul combinat.
 - ▶ Operați singur motorul combinat.
 - ▶ Aveți grijă la obstacole.
 - ▶ Lucrați stând în picioare, menținându-vă echilibrul. Când lucrați la înălțime, folosiți o platformă sau schele care prezintă siguranță.
 - ▶ În cazul în care simțiți semne de oboseală: luați o pauză de lucru.
- Dacă motorul combinat se modifică pe durata lucrului sau dacă se comportă într-un mod nedorit, atunci acesta se poate afla într-o stare nesigură din punct de vedere tehnic. Risc de rănire gravă a persoanelor și de pagube materiale.
 - ▶ Opriti lucrul, scoateți acumulatorul și adresați-vă unui distribuitor STIHL.
- În timpul lucrului, este posibil ca motorul combinat să genereze vibrații.
 - ▶ Purtați mănuși.
 - ▶ Faceți pauze de lucru.
 - ▶ În cazul semnelor de probleme de circulație sanguină, adresați-vă unui medic.
- Într-o situație periculoasă, utilizatorul ar putea intra în panică și să nu depună sistemul de susținere. Utilizatorul poate fi rănit grav.
 - ▶ Exersați scoaterea sistemului de susținere.

▲ PERICOL

- În cazul în care se lucrează într-un mediu cu cabluri electrice, motorul combinat poate intra în contact cu cablurile electrice și le poate deteriora. Risc de rănire gravă sau deces.
 - ▶ Respectați o distanță de 15 m față de cablurile aflate sub tensiune.



4.8 Transportarea

4.8.1 Motor combinat

▲ AVERTISMENT

- În timpul transportului, motorul combinat se poate răsturna sau se poate deplasa. Risc de rănire a persoanelor și de avariere a bunurilor.



- ▶ Extrageți acumulatorul.

- ▶ Dacă este montată o unealtă combinată: transportați motorul combinat conform descrierii din Manualul cu instrucțiuni de utilizare al unelei combinate atașate.
- ▶ Asigurați motorul combinat cu centuri de fixare, curele sau cu o plasă astfel încât acesta să nu se poată răsturna și să nu se poată deplasa.

4.8.2 Acumulator

▲ AVERTISMENT

- Acumulatorul nu este protejat împotriva tuturor influențelor mediului. Dacă acumulatorul este expus la anumite influențe ale mediului, acesta se poate deteriora, iar bunurile pot fi avariate.
 - ▶ Nu transportați un acumulator deteriorat.
- În timpul transportului, acumulatorul poate cădea sau se poate deplasa. Risc de rănire a persoanelor și de avariere a bunurilor.
 - ▶ Ambalați acumulatorul în ambalaj, astfel încât să nu se poată mișca.
 - ▶ Asigurați ambalajul astfel încât să nu se poată mișca.

4.9 Stocarea

4.9.1 Motor combinat

▲ AVERTISMENT

- Copiii nu pot identifica și evalua pericolele pe care le generează motorul combinat. Copiii pot suferi leziuni grave.



- ▶ Extrageți acumulatorul.

- ▶ Depozitați motorul combinat în afara razei de acces a copiilor.
- Contactele electrice de la motorul combinat și de la componentele metalice pot coroda din cauza umezelii. Este posibilă deteriorarea motorului combinat.



- ▶ Extrageți acumulatorul.

- ▶ Depozitați motorul combinat curat și uscat.

4.9.2 Acumulator

▲ AVERTISMENT

- Copiii nu pot recunoaște și evalua pericolele pe care le prezintă acumulatorul. Copiii pot suferi leziuni grave.
 - ▶ Depozitați acumulatorul într-un loc care nu este la îndemâna copiilor.
- Acumulatorul nu este protejat împotriva tuturor influențelor mediului. Dacă acumulatorul este expus la anumite influențe ale mediului, acesta se poate deteriora iremediabil.
 - ▶ Depozitați acumulatorul într-un loc curat și uscat.
 - ▶ Depozitați acumulatorul într-un spațiu închis.
 - ▶ Depozitați acumulatorul separat motorul combinat.
 - ▶ Dacă acumulatorul este depozitat în încărcător: îndepărtați ștecărul de rețea și depozitați acumulatorul cu o stare de încărcare între 40 % și 60 % (2 LED-uri care luminează verde).
 - ▶ Nu depozitați acumulatorul la temperaturi aflate în afara intervalului specificat,  20.3.

4.10 Curățarea, întreținerea și repararea

▲ AVERTISMENT

- Dacă se introduce acumulatorul pe durata curățării, întreținerii sau reparării, este posibilă pornirea din greșeală a motorului combinat. Risc de rănire gravă a persoanelor și de pagube materiale.



- ▶ Extrageți acumulatorul.









- Agenții de curățare corozivi, curățarea cu jet de apă sau obiectele ascuțite pot deteriora motorul combinat sau acumulatorul. Dacă motorul combinat sau acumulatorul nu sunt curățate corespunzător, componentele s-ar putea să nu mai funcționeze corect, iar dispozitivele de siguranță să fie scoase din funcțiune. Se pot produce grave leziuni corporale.

- ▶ Curățați motorul combinat și acumulatorul conform celor descrise în aceste instrucțiuni de utilizare.
- Dacă motorul combinat sau acumulatorul nu sunt întreținute sau reparate corespunzător, componentele ar putea să nu mai funcționeze corect, iar dispozitivele de siguranță ar putea fi dezactivate. Persoanele pot fi rănite grav sau chiar omorâte.
 - ▶ Nu întrețineți sau reparați singur motorul combinat și acumulatorul.
 - ▶ Dacă motorul combinat sau acumulatorul trebuie întreținute sau reparate: Adresați-vă unui distribuitor STIHL.

5 Pregătirea gata de funcționare a motorului Kombi

5.1 Pregătirea de funcționare a motorului combinat

Înainte de începerea oricăror lucrări trebuie parcurși pașii următori:

- ▶ Asigurați-vă că următoarele componente sunt într-o stare sigură:
 - Motor combinat,  4.6.1.
 - Atașați unealta combinată conform descrierii din instrucțiunile de utilizare ale unelei combinate.
 - Acumulator,  4.6.2.
- ▶ Verificarea acumulatorului,  12.2.
- ▶ Încărcați acumulatorul complet, așa cum este prezentat în manualul cu instrucțiuni al încărcătoarelor STIHL AL 101, 301, 301-4, 500.
- ▶ Curățați motorul combinat,  17.1.
- ▶ Atașați mânerul circular,  8.1.
- ▶ Dacă se folosește un FS-KM sau un RG-KM: montați limitatorul de pas,  8.2.
- ▶ Atașați unealta combinată conform descrierii din instrucțiunile de utilizare ale unelei combinate.
- ▶ Dacă se folosește un FS-KM, un RG-KM sau un HL-KM: așezați și reglați sistemul de transport,  9.1.
- ▶ Reglați mânerul circular,  9.2.
- ▶ Verificați elementele de comandă,  12.1.
- ▶ Dacă etapele nu pot fi efectuate: nu folosiți motorul combinat și apelați la un distribuitor STIHL.

5.2 Conectați acumulatorul cu interfață radio Bluetooth® la aplicația STIHL connected

- ▶ Activați interfața radio Bluetooth® la terminalul mobil.

- ▶ Activarea interfeței radio Bluetooth® de la acumulator,  7.1.
- ▶ Descărcați aplicația STIHL connected din App Store a terminalului mobil și creați un cont.
- ▶ Deschideți aplicația STIHL connected și logați-vă.
- ▶ Adăugați acumulatorul în aplicația STIHL connected și urmați instrucțiunile de pe ecran.

Possibilități de contact și alte informații pot fi găsite la <https://support.stihl.com> sau în aplicația Stihl connected.

Aplicația STIHL connected este disponibilă în funcție de piață.

6 Încărcarea bateriei și a LED-urilor

6.1 Încărcarea acumulatorului

Timpul de încărcare depinde de câțiva factori, de ex. temperatura acumulatorului sau temperatura ambiantă. Pentru o capacitate optimă, respectați intervalele de temperatură recomandate,  20.4. Timpul de încărcare real poate fi diferit de timpul de încărcare specificat. Timpul de încărcare este disponibil la www.stihl.com/charging-times.

- ▶ Încărcați acumulatorul așa cum este prezentat în instrucțiunile de utilizare ale încărcătorului STIHL AL 101, 301, 301-4, 500.

6.2 Indicarea stării de încărcare

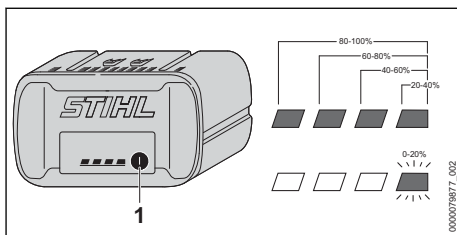

- ▶ Apăsăți butonul (1). LED-urile luminesc verde timp de aproximativ 5 secunde și indică starea de încărcare.
- ▶ Dacă LED-ul verde se aprinde intermitent: Încărcați acumulatorul.

6.3 LED-uri la acumulator

LED-urile pot indica starea de încărcare a acumulatorului sau defecțiunile. LED-urile pot lumina continuu, respectiv intermitent, verde sau roșu.

Dacă LED-urile luminesc continuu sau intermitent verde, se indică nivelul de încărcare.

- ▶ Dacă LED-urile luminează continuu sau intermitent roșu: remediați defecțiunile, 19.1. La motorul combinat sau la acumulator există o defecțiune.

7 Activarea și dezactivarea interfeței radio Bluetooth®

7.1 Activarea interfeței radio Bluetooth®

- ▶ Dacă acumulatorul are o interfață radio Bluetooth®: apăsați și mențineți apăsată tasta până când LED-ul „BLUETOOTH®” din dreptul simbolului  luminează albastru pentru circa 3 secunde.

Interfața radio Bluetooth® de la acumulator este activată.

7.2 Dezactivarea interfeței radio Bluetooth®

- ▶ Dacă acumulatorul are o interfață radio Bluetooth®: apăsați și mențineți apăsată tasta până când LED-ul „BLUETOOTH®” din dreptul simbolului  luminează intermitent albastru de șase ori.

Interfața radio Bluetooth® de la acumulator este dezactivată.

8 Asamblarea motorului Kombi

8.1 Atașarea mânerului circular

- ▶ Deconectați motorul combinat și scoateți acumulatorul.

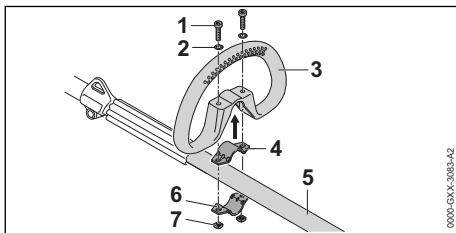

- ▶ Așezați colierul (4) în mânerul circular (3).
- ▶ Așezați mânerul circular (3) împreună cu colierul (4) pe tijă (5).
- ▶ Așezați șaibe (2) pe șuruburi (1).
- ▶ Apăsați colierul (6) pe tijă (5).
- ▶ Treceți șuruburile (1) prin orificiile din mânerul circular (3) și prin colierele (4) și (6).
- ▶ Înșurubați piulițele (7) și strângeți-le ferm.

Nu este permisă demontarea din nou a mânerului circular.

8.2 Montarea mânerului circular cu limitatorul de pas

- ▶ Deconectați motorul combinat și scoateți acumulatorul.

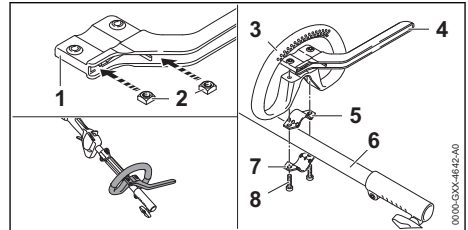

- ▶ Introduceți piulițele (2) în așa fel în limitatorul de pas (1) încât alezajele să fie aliniate.
- ▶ Așezați colierul (5) în mânerul circular (3).
- ▶ Așezați mânerul circular (3) împreună cu brățara (5) și limitatorul de pas (4) pe tijă (6).
- ▶ Apăsați colierul (7) pe tijă (6).
- ▶ Înșurubați șuruburile (8) și strângeți bine.

9 Reglarea motorului Kombi pentru utilizator

9.1 Așezarea și reglarea centurii de umăr simplă

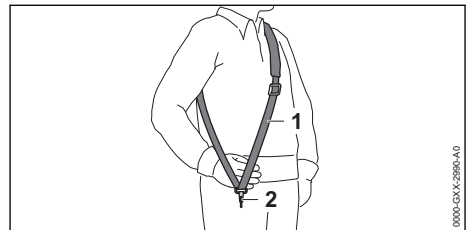

- ▶ Așezați centura de umăr (1).
- ▶ Reglați centura de umăr (1) în așa fel încât cârligul-carabină (2) să se găsească la aproximativ un lat de palmă sub coapsa dreaptă.

În acest manual cu instrucțiuni sunt indicate alte sisteme de susținere care pot fi utilizate, 22.

9.2 Alinierea și reglarea mânerului circular

Mânerul circular poate fi reglat în diferite poziții, indiferent de utilizare și de mărimea corporală a utilizatorului.

- ▶ Deconectați motorul combinat și scoateți acumulatorul.

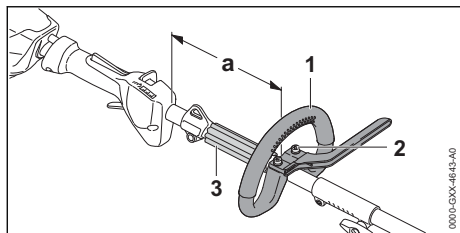

- ▶ Slăbiți șuruburile (2).
- ▶ Împingeți mânerul circular (1) în așa fel în poziția dorită, încât să fie îndeplinite următoarele condiții:
 - Distanțierul (3) să se potrivească între mânerul circular (1) și inelul de susținere.
 - $a =$ maxim 25 cm
- ▶ Strângeți șuruburile (2) astfel încât mânerul circular (1) să nu mai poată fi rotit în jurul tijei.

10 Introducerea și scoaterea bateriei

10.1 Introducerea acumulatorului

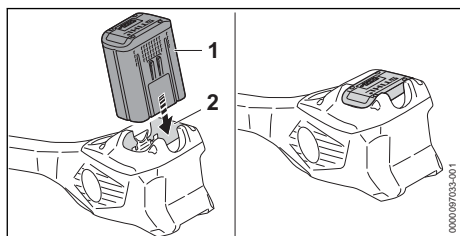

- ▶ Apăsați acumulatorul (1) în compartimentul acumulatorului (2) până la opritor. Acumulatorul (1) se fixează cu un clic și este blocat.

10.2 Scoaterea acumulatorului

- ▶ Așezați motorul combinat pe o suprafață plană.

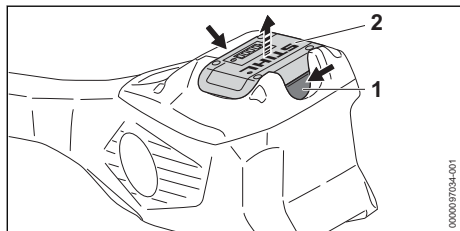

- ▶ Apăsați ambele pârghii de blocare (1). Acumulatorul (2) este acum deblocat și poate fi scos.

11 Pornirea și oprirea (conectarea și deconectarea) motorului Kombi

11.1 Conectarea motorului combinat

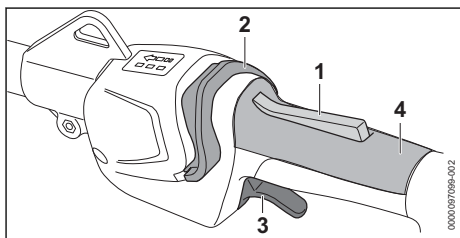

- ▶ Țineți motorul combinat cu mâna dreaptă pe mânerul de comandă, astfel încât degetul mare să cuprindă punctul de prindere (4) al mânerului de comandă.
- ▶ Țineți motorul combinat cu mâna stângă pe mânerul circular, astfel încât degetul mare să cuprindă mânerul circular.
- ▶ Apăsați cu mâna și țineți apăsat blocajul pârghiei de comutare (1).
- ▶ Cu degetul mare împingeți cursorul de deblocare (2) în direcția mânerului circular. LED-urile se aprind și indică ultima treaptă de putere reglată.
- ▶ Apăsați maneta de cuplare (3) cu degetul arător și mențineți-o apăsată. Motorul combinat accelerează și unealta combinată este acționată.

Cu cât este apăsată mai mult maneta de cuplare (3), cu atât mai rapid este acționată unealta combinată.

Motorul combinat poate fi pornit dacă se apasă mai întâi cursorul de deblocare (2) și, în decurs de 5 secunde (cât timp luminează intermitent LED-urile) se apasă blocatorul manetei de cuplare (1). Astfel, maneta de acționare (3) se deblochează și motorul combinat este gata de funcționare.

Dacă se eliberează maneta de acționare (3) și blocatorul manetei de cuplare (1) după pornire, LED-urile se aprind intermitent încă 5 secunde. Atâta timp cât LED-urile se aprind intermitent, motorul combinat poate fi repornit fără acționarea cursorului de deblocare (2).

11.2 Deconectarea motorului combinat

- ▶ Eliberați pârghia de comutare și blocajul pârghiei de comutare.

- ▶ Așteptați până când unealta combinată nu mai este acționată.
- ▶ În cazul în care unealta combinată este acționată în continuare: scoateți acumulatorul și adresați-vă unui distribuitor STIHL. Motorul combinat este defect.

12 Verificarea motorului combinat și a acumulatorului

12.1 Verificarea elementelor de comandă

Blocatorul manetei de cuplare și maneta de cuplare

- ▶ Extrageți acumulatorul.
- ▶ Încercați să apăsați pârghia de comutație fără să apăsați blocatorul manetei de acționare.
- ▶ Dacă maneta de acționare nu poate fi apăsată: nu folosiți motorul combinat și apăsați la un distribuitor STIHL. Blocatorul manetei selectorului de viteze este defect.
- ▶ Apăsați blocajul manetei de acționare și mențineți-l apăsat.
- ▶ Apăsați maneta de acționare și eliberați-o din nou.
- ▶ Dacă maneta de acționare sau blocatorul manetei de acționare sunt greu de acționat sau nu sar în poziția lor inițială cu ajutorul arcului: nu folosiți motorul combinat și apăsați la un distribuitor STIHL. Maneta de acționare sau blocajul manetei de acționare sunt defecte.

Conectarea motorului combinat

- ▶ Introduceți acumulatorul.
- ▶ Apăsați blocajul manetei de acționare și mențineți-l apăsat.
- ▶ Cu degetul mare împingeți cursorul de deblocare în direcția mânerului circular.
- ▶ Apăsați maneta de acționare și mențineți-o apăsată. Unealta combinată se mișcă.
- ▶ Dacă cele 3 LED-uri pâlpâie cu culoarea roșie: scoateți acumulatorul și apăsați la un distribuitor STIHL. La motorul combinat există o defecțiune.
- ▶ Eliberați maneta de acționare. Unealta combinată nu mai este acționată.
- ▶ În cazul în care unealta combinată este acționată în continuare: scoateți acumulatorul și adresați-vă unui distribuitor STIHL. Motorul combinat este defect.

12.2 Verificarea acumulatorului

- ▶ Apăsați butonul de la acumulator. LED-urile se aprind sau pâlpâie.
- ▶ Dacă LED-urile nu se aprind sau nu pâlpâie: nu folosiți acumulatorul și apăsați la un distribuitor STIHL. Defecțiune a bateriei.

13 Lucrul cu motorul Kombi

13.1 Ținerea și ghidarea motorului Kombi

În funcție de unealta Kombi atașată și a utilizării motorul Kombi trebuie ținut și ghidat în mod diferit.

- ▶ Mențineți și ghidați motorul Kombi precum este descris în Manualul cu instrucțiuni de folosire a unelei Kombi atașate.

13.2 Reglarea treptei de putere

În funcție de modul de folosire, pot fi reglate 3 trepte de putere. LED-urile indică treapta de putere reglată. Cu cât treapta de putere este mai înaltă, cu atât unealta combinată poate fi acționată mai repede.

Treapta de putere reglată influențează timpul de funcționare a acumulatorului. Cu cât treapta de putere este mai joasă, cu atât crește timpul de funcționare a acumulatorului.

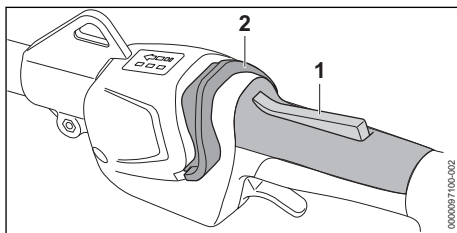

- ▶ Apăsați blocatorul manetei de cuplare (1) și mențineți-l apăsat.
- ▶ Cu degetul mare împingeți cursorul de deblocare (2) în direcția mânerului circular. LED-urile se aprind și indică treapta de putere reglată.
- ▶ Împingeți în față cursorul de deblocare (2), țineți-l pentru scurt timp și lăsați-l să revină în poziție. Este reglată următoarea treaptă de putere. După a treia treaptă de putere urmează din nou prima treaptă de putere.
- ▶ Apăsați cursorul de deblocare (2) în față și lăsați-l să revină în poziție, până când este reglată treapta de putere dorită.

Toate uneltele combinate pot fi utilizate cu orice treaptă de putere reglată.

13.3 Utilizarea

În funcție de unealta combinată atașată, se poate lucra în mod diferit cu motorul combinat.

- ▶ Lucrați conform descrierii din instrucțiunile de utilizare ale unelei combinate atașate.

14 După lucru

14.1 După lucru

- ▶ Deconectați motorul combinat și scoateți acumulatorul.
- ▶ Dacă motorul combinat este umed: lăsați motorul combinat să se usuce.
- ▶ Dacă acumulatorul este ud sau umed: lăsați acumulatorul să se usuce,  20.4.
- ▶ Curățați motorul combinat.
- ▶ Curățați acumulatorul.

15 Transportarea

15.1 Transportul motorului combinat

- ▶ Deconectați motorul combinat și scoateți acumulatorul.

Purtarea motorului combinat

- ▶ Purtați motorul combinat de tijă cu o mână astfel încât unealta combinată să fie îndreptată spre spate și motorul combinat să fie în echilibru.

Transportul motorului combinat într-un vehicul

- ▶ Asigurați motorul combinat astfel încât să nu se poată răsturna sau deplasa.

15.2 Transportul acumulatorului

- ▶ Deconectați motorul combinat și scoateți acumulatorul.
- ▶ Asigurați-vă de faptul că acumulatorul este într-o stare sigură.
- ▶ Ambalați acumulatorul astfel încât să nu se poată mișca în ambalaj.
- ▶ Asigurați ambalajul astfel încât să nu se poată mișca.

Acumulatorul se supune cerințelor privind transportul bunurilor periculoase. Acumulatorul este clasificat ca UN 3480 (baterii litiu-Ion) și a fost verificat conform manualului de verificare și criteriilor UN partea III, subcapitolul 38.3.

Reglementările de transport sunt indicate în www.stihl.com/safety-data-sheets.

16 Stocarea

16.1 Depozitarea motorului combinat

- ▶ Deconectați motorul combinat și scoateți acumulatorul.
- ▶ Detașați unealta combinată conform descrierii în instrucțiunile de utilizare ale unelei combinate.
- ▶ Depozitați motorul combinat astfel încât să fie îndeplinite următoarele condiții:
 - Motorul combinat nu se poate răsturna și deplasa.
 - Motorul combinat este în afara razei de acces a copiilor.
 - Motorul combinat este curat și uscat.

16.2 Depozitarea acumulatorului

STIHL recomandă păstrarea acumulatorului într-o stare de încărcare între 40 % și 60 % (2 LED-uri care se aprind verde).

- ▶ Depozitați acumulatorul așa încât să se respecte următoarele condiții:
 - Acumulatorul este depozitat într-un loc care nu se află la îndemâna copiilor.
 - Acumulatorul este curat și uscat.
 - Acumulatorul se află într-un spațiu închis.
 - Acumulatorul este deconectat de la motorul combinat.
 - Dacă acumulatorul este depozitat în încărcător: îndepărtați ștecărul de rețea și depozitați acumulatorul cu o stare de încărcare între 40 % și 60 % (2 LED-uri care luminează verde).
 - Nu depozitați acumulatorul la temperaturi aflate în afara intervalului de temperatură specificat,  20.3.

INDICAȚIE

- Dacă acumulatorul nu este depozitat conform descrierii din prezentul Manual de utilizare, acumulatorul se poate descărca profund și, astfel, poate suferi daune iremediabile.
 - ▶ Înainte de depozitare, încărcați acumulatorul descărcat. STIHL recomandă păstrarea acumulatorului într-o stare de încărcare între 40 % și 60 % (2 LED-uri care luminează verde).
 - ▶ Depozitați acumulatorul separat de motorul combinat.

17 Curățare

17.1 Curățarea motorului combinat

- ▶ Deconectați motorul combinat și scoateți acumulatorul.
- ▶ Curățați motorul combinat cu o lavetă umedă.
- ▶ Îndepărtați materiile străine din compartimentul acumulatorului și curățați compartimentul acumulatorului folosind o lavetă curată.
- ▶ Curățați contactele electrice din compartimentul acumulatorului folosind o pensulă sau o perie moale.

17.2 Curățarea filtrului de aer

- ▶ Deconectați motorul combinat și scoateți acumulatorul.

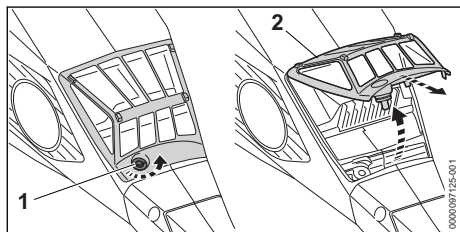

- ▶ Curățați zona din jurul filtrului de aer (2) cu o lavetă umedă sau cu o pensulă.
- ▶ Rotiți șurubul (1) în sens antiorar până când filtrul de aer (2) poate fi scos.
- ▶ Filtrul de aer (2) se rabatează în sus și se detașează.
- ▶ Murdăria se spală pe partea exterioară a filtrului de aer (2) sub apă din abundență.
- ▶ Dacă este deteriorat filtrul de aer (2): Se înlocuiește filtrul de aer (2).
- ▶ Filtrul de aer (2) se lasă să se răcească la aer.
- ▶ Filtrul de aer (2) se așează în carcasă și se rabatează în jos.

19 Depanare

19.1 Remedierea defecțiunilor la motorul combinat și la acumulator

| Defecțiunea | LED-uri la acumulator | Cauza | Remediere |
|--|---------------------------------------|---|---|
| La conectare, motorul combinat nu demarează. | 1 LED luminează intermitent verde. | Acumulatorul este aproape descărcat. | ▶ Încărcați acumulatorul conform descrierii din instrucțiunile de utilizare ale încărcătoarelor STIHL AL 101, 301, 301-4, 500. |
| | 1 LED aprins roșu. | Acumulatorul este prea fierbinte sau prea rece. | ▶ Extrageți acumulatorul. ▶ Lăsați acumulatorul să se răcească sau să se încălzească. |
| | 3 LED-uri luminează intermitent roșu. | La motorul combinat există o defecțiune. | ▶ Extrageți acumulatorul. ▶ Curățați contactele electrice din compartimentul acumulatorului. ▶ Introduceți acumulatorul. ▶ Conectați motorul combinat. |

Filtrul de aer (2) trebuie așezat coplanar de jur-împrejur pe carcasă.

- ▶ Înșurubați șurubul (1) și strângeți-l ferm.

17.3 Curățarea bateriei

- ▶ Curățați bateria cu o lavetă umedă.

18 Întreținerea și repararea

18.1 Intervale de întreținere

Intervalele de întreținere depind de condițiile ambientale și de lucru. STIHL recomandă următoarele intervale de întreținere:

La fiecare 50 ore de funcționare

- ▶ Curățați filtrul de aer.

Anual

- ▶ Se solicită verificarea motorului combinat de către un distribuitor STIHL.

18.2 Repararea motorului combinat



Utilizatorul nu poate repara singur motorul combinat.

- ▶ Dacă motorul combinat este defect sau deteriorat: nu folosiți motorul combinat și apelați la un distribuitor STIHL.

18.3 Întreținerea și repararea bateriei

Bateria nu are nevoie de întreținere și nu poate fi reparată.

- ▶ Dacă bateria este defectă sau avariată: înlocuiți bateria.

| Defecțiunea | LED-uri la acumulator | Cauza | Remediere |
|---|---------------------------------------|--|--|
| | | | <ul style="list-style-type: none"> ▶ Dacă cele 3 LED-uri pâlpăie în continuare cu culoarea roșie: nu folosiți motorul combinat și apelați la un distribuitor STIHL. |
| | 3 LED-uri aprinse roșu. | Motorul combinat este prea cald. | <ul style="list-style-type: none"> ▶ Extrageți acumulatorul. ▶ Lăsați motorul combinat să se răcească. |
| | 4 LED-uri luminează intermitent roșu. | Defecțiune la acumulator. | <ul style="list-style-type: none"> ▶ Scoateți acumulatorul și introduceți-l din nou. ▶ Conectați motorul combinat. ▶ Dacă cele 4 LED-uri luminează în continuare intermitent roșu: nu folosiți acumulatorul și apelați la un distribuitor STIHL. |
| | | Conexiunea electrică între motorul combinat și acumulator este întreruptă. | <ul style="list-style-type: none"> ▶ Extrageți acumulatorul. ▶ Curățați contactele electrice din compartimentul acumulatorului. ▶ Introduceți acumulatorul. |
| | | Motorul combinat sau acumulatorul sunt umede. | <ul style="list-style-type: none"> ▶ Lăsați motorul combinat sau acumulatorul să se usuce,  20.4. |
| | | Maneta de acționare este deja apăsată înaintea acționării cursorului de deblocare. | <ul style="list-style-type: none"> ▶ Porniți motorul combinat conform descrierii din acest manual cu instrucțiuni de utilizare. |
| În timpul funcționării, motorul combinat se oprește. | 3 LED-uri aprinse roșu. | Motorul combinat este prea cald. | <ul style="list-style-type: none"> ▶ Extrageți acumulatorul. ▶ Lăsați motorul combinat să se răcească. |
| | | Există o defecțiune electrică. | <ul style="list-style-type: none"> ▶ Scoateți acumulatorul și introduceți-l din nou. ▶ Conectați motorul combinat. |
| Timpul de funcționare a motorului combinat este prea scurt. | | Acumulatorul nu este complet încărcat. | <ul style="list-style-type: none"> ▶ Încărcați acumulatorul complet, așa cum este prezentat în instrucțiunile de utilizare ale încărcătoarelor STIHL AL 101, 301, 301-4, 500. |
| | | Durata de viață funcțională a acumulatorului este depășită. | <ul style="list-style-type: none"> ▶ Înlocuiți acumulatorul. |
| Treptele de putere nu pot fi reglate. | | Maneta de acționare este apăsată, iar motorul combinat este pornit. | <ul style="list-style-type: none"> ▶ Eliberați maneta de acționare și țineți apăsat numai blocajul manetei de acționare. ▶ Reglați treapta de putere conform descrierii din aceste instrucțiuni de utilizare. |
| Acumulatorul cu  nu poate fi găsit cu ajutorul aplicației STIHL connected app. | | Interfața radio Bluetooth® de pe acumulator sau de pe terminalul mobil este dezactivată. | <ul style="list-style-type: none"> ▶ Activați interfața radio Bluetooth® de pe acumulator sau de pe terminalul mobil. |
| | | Distanța dintre acumulator și terminalul mobil este prea mare. | <ul style="list-style-type: none"> ▶ Reduceți distanța,  20.2. ▶ Dacă acumulatorul nu poate fi găsit în continuare cu aplicația STIHL connected app: adresați-vă unui distribuitor STIHL. |

19.2 Asistență privind produsul și ajutor pentru utilizare

Asistența privind produsul și ajutorul pentru utilizare pot fi obținute la un serviciu de asistență tehnică STIHL.

Posibilitățile de contact și informațiile pot fi găsite la adresa <https://support.stihl.com> sau www.stihl.com.

20 Date tehnice

20.1 Motor combinat STIHL KMA 135 R

- Acumulatoroare permise:
 - STIHL AP
 - STIHL AR
- Greutate fără unealtă combinată: 3,4 kg
- Tip de protecție electrică: IPX4 (protecție contra apei stropite din toate părțile)

Durata de funcționare este disponibilă la www.stihl.com/battery-life.

20.2 Acumulatorul STIHL AP

- Tehnologie de acumulatoroare: Litiu-ion
- Tensiune: 36 V
- Capacitatea în Ah: vezi plăcuța de identificare
- Conținutul de energie în Wh: vezi plăcuța de identificare
- Greutatea în kg: a se vedea plăcuța de identificare
- Interfață radio Bluetooth® (doar pentru acumulatoroare cu ):
 - Conexiune de date: Bluetooth® 5.1. Terminalul mobil trebuie să fie compatibil cu Bluetooth® Low Energy 5.0 și să accepte Generic Access Profile (GAP).
 - Banda de frecvență: bandă ISM 2,4 GHz
 - Putere de transmisie maximă reflectată: 1 mW
 - Raza de acoperire a semnalului: cca. 10 m. Puterea semnalului depinde de condițiile ambientale și de terminalul mobil. Raza de acoperire poate varia foarte mult în funcție de condițiile exterioare, inclusiv de aparatul de recepție utilizat. Raza de acoperire poate să fie redusă semnificativ în încăperile închise și prin barierele metalice (de exemplu pereți, rafturi, valize).
 - Cerințe privind sistemul de operare al dispozitivului mobil: Android sau iOS (versiunea actuală sau o versiune mai recentă)

20.3 Limite de temperatură

AVERTISMENT

- Acumulatorul nu este protejat împotriva tuturor influențelor mediului. Dacă acumulatorul este expus la anumite influențe ale mediului, acesta se poate aprinde sau exploda. Risc de rănire gravă a persoanelor și de pagube materiale.
 - ▶ Nu încărcați acumulatorul la temperaturi sub - 20 °C sau peste + 50 °C.
 - ▶ Nu utilizați motorul combinat sau acumulatorul la temperaturi sub - 20 °C sau peste + 50 °C.
 - ▶ Nu depozitați motorul combinat sau acumulatorul la temperaturi sub - 20 °C sau peste + 70 °C.

20.4 Intervale de temperatură recomandate

Pentru o capacitate optimă a motorului combinat și a acumulatorului, respectați următoarele intervale de temperatură:

- Încărcare: + 5 °C până la + 40 °C
- Utilizare: - 10 °C până la + 40 °C
- Depozitare: - 20 °C până la + 50 °C

Dacă acumulatorul este încărcat, utilizat ori depozitat la temperaturi în afara intervalului de temperaturi recomandat, capacitatea acestuia poate fi redusă.

În cazul în care acumulatorul este ud sau umed, lăsați-l să se usuce timp de cel puțin 48 de ore la o temperatură mai mare de + 15 °C și mai mică de + 50 °C și la o umiditate mai mică de 70 %. O umiditate mai mare poate prelungi timpul de uscare.

20.5 Nivelurile de zgomot și vibrații

STIHL recomandă purtarea unei căști de protecție auditivă.

Valorile exacte ale sunetelor și valorile vibrațiilor depind de unealta combinată montată și sunt descrise în instrucțiunile de utilizare ale unelei combinate.

- Nivel de presiune acustică L_{pA} măsurat conform ISO 10517, ISO 11201, ISO 22868: 74,2 dB(A) până la 90,5 dB(A). Valoarea K pentru nivelul de presiune acustică este 2 dB(A).
- Nivelul de putere sonoră L_{WA} măsurat conform ISO 3744, ISO 10517, ISO 22868: 86 dB(A) până la 104 dB(A). Valoarea K pentru nivelul de putere sonoră este 2 dB(A).

- Valoarea vibrațiilor a_{hv} măsurată conform EN 50636-2-91, EN 50636-2-92, EN 50636-2-100, ISO 20643, ISO 22867
 - Măner de comandă: 1,9 m/s² până la 3,7 m/s². Valoarea K pentru nivelul vibrației este 2,0 m/s².
 - Măner circular: 1,6 m/s² până la 5,0 m/s². Valoarea K pentru nivelul vibrației este 2 m/s².

Valorile nivelurilor indicate ale vibrațiilor au fost măsurate conform unei metode de testare standardizate și pot fi folosite pentru compararea aparatelor electrice. Valorile efective ale vibrațiilor ce survin pot să difere de valorile indicate, în funcție de modul de utilizare. Valorile indicate ale vibrațiilor se pot întrebuița pentru o primă estimare a solicitării din punct de vedere al vibrațiilor. Solicitarea efectivă prin vibrații trebuie estimată. Pot fi astfel luați în considerare timpii în care aparatul electric este deconectat și aceia în care a funcționat însă fără a fi sub sarcină.

Informații referitoare la conformitatea cu Directiva pentru vibrații 2002/44/CE sunt disponibile la www.stihl.com/vib.

20.6 REACH

REACH este Regulamentul european referitor la înregistrarea, evaluarea și autorizarea substanțelor chimice.

21.2 STIHL FS-KM: combinații din unelte tăietoare, apărători și sisteme de transport

Motorul combinat poate fi utilizat împreună cu STIHL FS-KM cu următoarele unelte tăietoare:



| Unealtă tăietoare | Apărătoare | Limitator de pas la motorul combinat | Sistem de transport |
|--|--|--|--|
| <ul style="list-style-type: none"> – Cap cositor PolyCut 18-2 (Ø 335 mm) – Cap cositor PolyCut 28-2 (Ø 365 mm) Cap cositor cu fir pentru cosit iarba „rotund, silențios” cu diametru de 2,4 mm: <ul style="list-style-type: none"> – Cap cositor AutoCut 27-2 – Cap cositor AutoCut C 26-2 – Cap cositor DuroCut 20-2 – Cap cositor FixCut 31-2 – Cap cositor SuperCut 20-2 Cap cositor cu fir pentru cosit iarba „rotund, silențios” cu diametru de 2,7 mm: <ul style="list-style-type: none"> – Cap cositor AutoCut 36-2 – Cap cositor TrimCut C 32-2 | <ul style="list-style-type: none"> – Apărătoare pentru capetele cositoare (Ø 420 mm) – Apărătoare universală împreună cu ecran de protecție și cuțit de debitat (Ø 420 mm) | <ul style="list-style-type: none"> – opțional | <ul style="list-style-type: none"> – Centură de umăr – Centură de umăr dublă – Acumulatorul STIHL AR, împreună cu perna de reazem – Centura pentru acumulator cu "borsetă AP cu cablu de legătură" atașată împreună cu centura de umăr – Centura pentru acumulator cu centură și "borsetă AP cu cablu de legătură" atașată împreună cu perna de așezare – Sistem de susținere cu "borsetă AP cu cablu de legătură" încorporată împreună cu pernă de reazem |
| <ul style="list-style-type: none"> – Disc de tuns iarba 230-2 (Ø 230 mm) – Disc de tuns iarba 230-4 (Ø 230 mm) | <ul style="list-style-type: none"> – Apărătoare universală fără ecran de pro- | <ul style="list-style-type: none"> – recomandat | |

Informații referitoare la conformarea Regulamentului REACH sunt date la www.stihl.com/reach.

21 Combinații cu unelte Kombi

21.1 Unelte combinate atașabile

Următoarele unelte combinate pot fi atașate:

- STIHL BG-KM: suflantă
- STIHL BF-KM: rariță
- STIHL FCB-KM: mașină de tăiat margini
- STIHL FCS-KM: mașină de tăiat margini
- STIHL FH-KM 145°: cuțit de defrișat
- STIHL FS-KM: motocoasă
 - Unealta combinată STIHL FS-KM se utilizează numai în combinațiile indicate,  21.2.
 - În funcție de scula de tăiere atașată, folosiți unealta combinată STIHL FS-KM numai cu limitatorul de pas atașat,  8.2.
- STIHL HL-KM 0°: mașină pentru tuns tufișuri
- STIHL HL-KM 145°: mașină pentru tuns tufișuri
- STIHL HT-KM: emondor de înălțime
- STIHL KB-KM: perie măturătoare
- STIHL KW-KM: cilindru de măturat
- STIHL RG-KM: mașină pentru îndepărtat buruienile
 - Folosiți scula combinată STIHL RG-KM numai cu limitatorul de pas atașat,  8.2.
- STIHL SP-KM: mașină de recoltat specială

| Unealtă tăietoare | Apărătoare | Limitator de pas la motorul combinat | Sistem de transport |
|--|------------------|--------------------------------------|---------------------|
| <ul style="list-style-type: none"> - Disc de tuns iarba 230-8 (Ø 230 mm) - Disc de tuns iarba 250-32 (Ø 250 mm) - Disc de tuns iarba 260-2 (Ø 260 mm) | teție (Ø 420 mm) | | |
| <ul style="list-style-type: none"> - Cuțit de defrișat 250-3 (Ø 250 mm) | | | |

22 Combinație de sisteme de susținere

22.1 Combinații de sisteme de transport

Aici sunt indicate sistemele de transport care pot fi utilizate:



Acumulator STIHL AR împreună cu pernă de reazem



Centură pentru acumulator cu „borsetă AP cu cablu electric” încorporată împreună cu centură de umăr



Centură pentru acumulator cu curea de transport și „borsetă AP cu cablu electric” încorporată împreună cu pernă de reazem



Sistem de susținere cu "borsetă AP cu cablu electric" încorporată împreună cu pernă de reazem

23 Piese de schimb și accesorii

23.1 Piese de schimb și accesorii

STIHL Aceste simboluri identifică piesele de schimb originale STIHL și accesorii originale STIHL.

STIHL recomandă folosirea pieselor de schimb originale STIHL și a accesoriilor originale STIHL.

Piesele de schimb și accesorii ale altor producători nu pot fi evaluate de STIHL referitor la fiabilitate, siguranță și potrivire în pofida monitorizării continue a pieței, iar STIHL nu poate recomanda utilizarea acestora.

Piesele de schimb și accesorii originale STIHL se pot procura de la un distribuitor STIHL.

24 Eliminare

24.1 Salubritatea motorului combinat și a acumulatorului

Informațiile referitoare la eliminare pot fi obținute din partea administrației locale sau din partea unui distribuitor de specialitate STIHL.

O eliminare necorespunzătoare poate dăuna sănătății și mediului.

- ▶ Produsele STIHL și ambalajul acestora trebuie livrate pentru reciclare la un centru de colectare adecvat, conform prevederilor locale.
- ▶ Nu eliminați împreună cu gunoiul menajer.

25 Declarație de conformitate EU

25.1 Motor combinat STIHL KMA 135 R

ANDREAS STIHL AG & Co. KG
Badstraße 115
D-71336 Waiblingen

Germania

declară pe propria răspundere că

- Tipul constructiv: motor combinat cu acumulator
- Marca: STIHL
- Tip: KMA 135 R
- Identificator de serie: FA02

este conform cu cerințele Directivelor relevante 2011/65/UE, 2006/42/CE, 2014/30/UE și 2000/14/CE și a fost creat și produs în conformitate cu versiunile următoarelor standarde aplicabile la respectivele date de producție în combinație cu uneltele combinate indicate în aceste instrucțiuni de utilizare: EN 55014-1, EN 55014-2, EN 62233, EN 60335-1, EN 62841-1, EN 62841-4-2 și EN ISO 12100 cu respectarea standardelor EN 60335-2-72, EN 50636-2-91, ISO 11806-1, EN 50636-2-92,

EN 50636-2-100, ISO 11680-1, EN 62841-4-1 și IEC 62841-4-4.

Motorul combinat descris în aceste instrucțiuni de utilizare poate fi pus în funcțiune numai împreună cu una dintre uneltele combinate specificate în aceste instrucțiuni de utilizare.

Documentele tehnice sunt păstrate de Departamentul de autorizare produse al ANDREAS STIHL AG & Co. KG.

Anul de fabricație, țara producătoare și seria mașinii sunt specificate pe motorul combinat.

Waiblingen, 23.01.2024

ANDREAS STIHL AG & Co. KG

reprezentat de 

Robert Olma, Vice President, Regulatory Affairs & Global Governmental Relations

26 Adrese

www.stihl.com

27 Instrucțiuni generale de siguranță pentru electrounele

27.1 Introducere

Acest capitol descrie instrucțiunile generale de siguranță formulate în standardul european EN/IEC 62841 pentru electrounele manuale, acționate cu motor.

STIHL trebuie să reproducă aceste texte.

Indicațiile de securitate precizate la "Siguranța electrică" cu privire la evitarea electrocutărilor nu se aplică produselor cu acumulator STIHL.



AVERTISMENT

- **Citiți toate indicațiile de siguranță, instrucțiunile, imaginile și datele tehnice, cu care este prevăzută această electrounealtă.** Nerespectarea următoarelor instrucțiuni poate cauza electrocutare, incendii și/sau grave răni. **Păstrați toate instrucțiunile de siguranță și indicațiile pentru a fi folosite ulterior.**

Termenul întrebuițat în cadrul instrucțiunilor de siguranță "Electrounealtă" se referă la electrounele utilizate în rețea (cu cablu de rețea) și

electrounele acționate prin acumulator (fără cablu de rețea).

27.2 Siguranța la locul de muncă

- Mențineți curățenia la locul de muncă, precum și bunele condiții de luminozitate.** Zonele de lucru aflate în dezordine sau fără luminozitate pot duce la accidente.
- Nu întrebuițați unealta electrică în zone cu potențial exploziv, în spații în care se găsesc lichide inflamabile, gaze sau praf.** Unelele electrice produc scântei care la rândul lor ar putea aprinde praful sau aburii.
- În timpul utilizării unelei electrice țineți la distanță copiii și alte persoane.** În cazul distragerii atenției ați putea pierde controlul asupra unelei electrice.

27.3 Siguranța electrică

- Ștecherul unelei electrice trebuie să corespundă prizei electrice. Nu se vor aduce modificări ștecherului. Nu întrebuițați adaptoare la ștecher împreună cu unelele electrice cu împământare.** Ștecherurile nemodificate și prizele electrice corespunzătoare reduc riscul unei eventuale electrocutări.
- Evitați contactul unor părți ale corpului cu suprafețele conducătoare, cum ar fi cele ale țevilor, instalațiilor de încălzire, cuptoarelor și frigiderelor.** Apare un risc crescut de electrocutare atunci când corpul dumneavoastră devine conducător electric.
- Protejați unelele electrice de ploaie și umezeală.** Pătrunderea apei într-o unealtă electrică sporește riscul electrocutării.
- Cablul de racord nu se va întrebuița în alte scopuri. Nu folosiți niciodată cablul de racord pentru purtare, tragere sau pentru scoaterea ștecherului de la unealta electrică. Protejați cablul de căldură, ulei, muchi ascuțiți sau piese mobile.** Cablurile avariate sau încurcate cresc riscul electrocutării.
- Când întrebuițați o unealtă electrică în aer liber, utilizați numai cabluri prelungitoare destinate și pentru exterior.** Utilizarea unui cablu prelungitor destinat spațiilor din exterior reduce riscul electrocutării.
- Atunci când utilizarea unei unele electrice în mediu umed este inevitabilă, întrebuițați un întrerupător cu protecție la curenți paraziți.** Utilizarea întrerupătorului cu protecție la curenți paraziți reduce riscul electrocutării.

27.4 Siguranța persoanelor

- a) **Fiți vigilenți, acordați atenție la ceea ce faceți și acționați prevăzător atunci când lucrați cu scula electrică. Nu întrebuiți electrounealta dacă sunteți obosit sau vă aflați sub influența drogurilor, alcoolului sau medicamentelor.** Un moment de neatenție în timpul întrebuițării uneltei electrice poate duce la grave răni.
- b) **Purtați echipament personal de protecție și întotdeauna ochelari de protecție.** Purtarea echipamentului personal de protecție, precum mască antipraf, cizme de protecție stabile la alunecare, cască de protecție sau cască antifonică, în funcție de tipul și modul de utilizare a uneltei electrice, micșorează riscul apariției rănilor.
- c) **Evitați pornirea accidentală. Asigurați-vă că electrounealta este oprită înainte de a o conecta la sursa de curent electric și/sau acumulator, de a o prinde sau de a o transporta.** Dacă, la transportarea uneltei electrice, țineți degetul pe comutator sau dacă unealta electrică este pornită în momentul conectării la sursa de curent electric, pot apărea accidente.
- d) **Înainte de pornirea uneltei electrice îndepărtați sculele de reglaj sau șurubelnițele.** Prezența unei unelte sau chei la o piesă rotativă a uneltei electrice, poate cauza răni.
- e) **Adoptați întotdeauna o poziție corectă a corpului. Asigurați o poziție sigură și păstrați-vă permanent echilibrul corporal.** Astfel veți putea avea un mai bun control asupra uneltei electrice în situații imprevizibile.
- f) **Purtați îmbrăcăminte corespunzătoare. Nu purtați îmbrăcăminte lejeră sau bijuterii. Asigurați distanța corespunzătoare între păr și îmbrăcăminte față de piesele mobile.** Îmbrăcăminte largă, bijuteriile sau părul lung s-ar putea prinde de componentele mobile.
- g) **În cazul în care sunt montate echipamente de scoatere și de colectare a prafului, acestea trebuie conectate și folosite în mod corespunzător.** Utilizarea unui aspirator poate reduce pericolele provocate de praf.
- h) **Nu vă lăsați ghidați de un fals sentiment de securitate și nu ignorați regulile de siguranță referitoare la uneltele electrice, chiar dacă sunteți familiarizați cu unealta electrică, în urma unei utilizări frecvente.** Acționarea cu neglijență poate duce la răni grave în decurs de câteva secunde.

27.5 Manipularea și utilizarea uneltei electrice

- a) **Nu suprasolicitați unealta electrică. Întrebuiți numai uneltele electrice special destinate profilului muncii dumneavoastră.** Cu ajutorul sculei electrice potrivite lucrați mai bine și mai sigur în domeniul de performanță indicat.
- b) **Nu folosiți uneltele electrice care au comutatorul defect.** O unealtă electrică care nu mai poate fi pornită sau oprită, prezintă pericol și trebuie reparată.
- c) **Scoateți ștecherul din priză și/sau îndepărtați acumulatorul înainte de a efectua reglaje la aparat, de a schimba piesele accesorii sau de a scoate din funcțiune aparatul.** Aceste măsuri de precauție împiedică pornirea accidentală a uneltei electrice.
- d) **Nu păstrați electrouneltele neutilizate la îndemâna copiilor.** Nu permiteți exploatarea uneltei electrice de către persoane care nu dețin experiență în utilizare sau care nu au citit aceste instrucțiuni. Uneltele electrice prezintă pericol dacă sunt întrebuițate de persoane neexperimentate.
- e) **Uneltele electrice necesită îngrijire. Controlați dacă piesele mobile funcționează ireproșabil și nu se prind, dacă piesele nu sunt sparte sau avariate astfel încât să influențeze funcționarea uneltei electrice. Piesele avariate se vor repara înainte de utilizarea uneltei electrice.** Multe accidente provin de la uneltele electrice întreținute necorespunzător.
- f) **Mențineți uneltele tăietoare ascuțite și curate.** Uneltele tăietoare cu muchii tăietoare ascuțite întreținute cu atenție se prind mai puțin și sunt mai ușor de ghidat.
- g) **Utilizați electrouneltele, unealta de intervenție, uneltele de intervenție etc. corespunzător instrucțiunilor acestora.** Luați în considerare condițiile de lucru și activitatea care trebuie efectuată. Întrebuițarea uneltelor electrice în alte scopuri decât cele special prevăzute poate duce la situații periculoase.
- h) **Păstrați mânerul și suprafețele de prindere uscate, curate și lipsite de ulei și grăsimi.** Mânerul și suprafețele de prindere alunecoase nu permit o operare și un control al uneltei electrice în condiții de siguranță în caz de situații neprevăzute.

27.6 Manipularea și utilizarea unei cu acumulator

- a) **Încărcați acumulatorul numai cu încărcătoarele recomandate de fabricant.** La un încărcător adecvat unui anumit tip de acumulator, există pericolul de incendiu dacă acesta este utilizat cu alte acumulatori.
- b) **Întrebuințați numai acumulatori prevăzute special pentru unelte electrice.** Utilizarea altor acumulatori poate conduce la răniri și pericol de incendiu.
- c) **Nu țineți acumulatorul în apropierea agrafelor de birou, monedelor, cheilor, acelor, șuruburilor sau altor obiecte metalice care ar putea duce la formarea de punți cu contacte.** Un scurtcircuit cu contactele acumulatorului poate duce la arderi sau incendii.
- d) **În cazul utilizării necorespunzătoare lichidului din acumulator s-ar putea revărsa.** Evitați contactul cu acesta. **În cazul unui contact accidental, clătiți bine cu apă.** Dacă lichidul ajunge la ochi, **apelați la ajutorul unui medic.** Lichidul revărsat al acumulatorului poate duce la iritații sau arsuri ale pielii.
- e) **Nu utilizați un acumulator deteriorat sau modificat.** Acumulatorii deteriorați sau modificate se pot comporta imprevizibil și pot cauza un incendiu, explozie sau rănire.
- f) **Nu expuneți acumulatorul la foc sau la temperaturi ridicate.** Focul sau temperaturile de peste 130 °C (265 °F) pot cauza explozii.
- g) **Urmați toate instrucțiunile referitoare la încărcare și nu încărcați niciodată acumulatorul sau unealta cu acumulator în afara intervalului de temperatură specificat în manualul de instrucțiuni.** Încărcarea incorectă sau încărcarea în afara intervalului de temperatură admis poate distruge acumulatorul și crește riscul de incendiu.

27.7 Service

- a) **Pentru repararea uneltei electrice adresați-vă numai personalului calificat de specialitate și numai cu piese originale de schimb.** Astfel se garantează păstrarea siguranței uneltei electrice.
- b) **Nu faceți niciodată service la acumulatorii deteriorați.** Toate lucrările de întreținere a acumulatorului trebuie efectuate doar de

către producător sau de unitățile de service autorizate.

27.8 Instrucțiuni de siguranță pentru foarfece de tuns garduri vii

Instrucțiuni de siguranță generale pentru foarfece pentru gard viu

- a) **Nu folosiți foarfece pentru gard viu pe vreme rea, mai ales dacă există risc de furtună.** Aceasta reduce pericolul de lovire de trăsnet.
- b) **Țineți toate cablurile de rețea afară din zona de tăiere.** Cablurile pot fi ascunse în desișuri și tufișuri și pot fi tăiate de cuțit.
- c) **Purtați cască de protecție auditivă.** Echipamentul de protecție personal adecvat reduce riscul de pierdere a auzului.²⁸
- d) **Țineți foarfece pentru gard viu numai de suprafețele de prindere izolate deoarece cuțitul tăietor poate să atingă cabluri electrice ascunse.** Contactul cuțitului cu un cablu electric sub tensiune poate pune părțile metalice ale utilajului sub tensiune și cauzează electrocutare.
- e) **Membrele se țin la distanță de cuțit. Nu încercați să îndepărtați materialul rezultat din tăiere sau să țineți ferm materialul care trebuie tăiat în timp ce cuțitele se află în mișcare.** Cuțitele se mișcă în continuare după oprirea comutatorului. Un moment de neatenție la utilizarea foarfecii pentru gard viu poate duce la grave răniri.
- f) **Asigurați-vă că sunt oprite toate comutatoarele și că acumulatorul este scos sau decuplat înaintea îndepărtării materialului de tăiere blocat sau înainte de efectuarea lucrărilor de întreținere asupra mașinii.** O punere în funcțiune neașteptată a foarfecii pentru gard viu în timpul îndepărtării materialului blocat poate cauza accidentări grave.
- g) **Purtați foarfece pentru gard viu cu cuțitul oprit, folosind mânerul și asigurați-vă de faptul că nu acționați comutatorul.** Purtarea corectă a foarfecii pentru gard viu reduce pericolul operării accidentale și, prin urmare, accidentarea cauzată de cuțit.
- h) **La transportul sau depozitarea foarfecii pentru gard viu trageți întotdeauna capacul peste cuțite.** Folosirea corespunzătoare a foarfecii pentru gard viu reduce pericolul de rănire prin tăiere.

²⁸Nivelul presiunii sonore > 85 dB(A)

27.9 Instrucțiuni de siguranță suplimentare pentru foarfece pentru gard viu cu rază de acțiune prelungită

- a) **Purtați echipament de protecție pentru cap în timpul lucrărilor deasupra capului cu foarfece pentru gard viu cu rază de acțiune prelungită.** Căderea pieselor tăiate poate cauza accidentări grave.
- b) **Foarfece pentru gard viu cu rază de acțiune prelungită se operează întotdeauna cu două mâini.** Foarfece pentru gard viu cu rază de acțiune prelungită se ține cu două mâini pentru a evita pierderea controlului.
- c) **Reduceți pericolul de electrocutare fatală prin faptul că nu utilizați niciodată foarfece pentru gard viu cu rază de acțiune prelungită în apropierea cablurilor electrice.** Atingerea sau contactul în apropierea cablurilor electrice poate cauza accidentări grave sau electrocutare fatală.

27.10 Instrucțiuni de siguranță pentru mașini de tuns iarba, utilaje de forfecare și utilaje de forfecare cu lamă de fierăstrău

- a) **Nu folosiți mașina pe vreme rea, mai ales în caz de furtună.** Acest lucru reduce pericolul de lovire de trăsnet.
- b) **Verificați temeinic dacă în zona de lucru există animale sălbatice.** Animalele sălbatice pot fi vătămate în mașina aflată în funcționare.
- c) **Verificați temeinic zona de lucru și îndepărtați toate pietrele, așchile, sărmele, oasele și alte corpuri străine.** Piese ejectate pot duce la vătămări.
- d) **Înainte de utilizarea mașinilor, verificați întotdeauna dacă unealta tăietoare sau lama de fierăstrău și unitatea de tăiere sau de fierăstrău nu sunt deteriorate.** Piesele deteriorate cresc riscul de vătămare.
- e) **Urmați instrucțiunile pentru înlocuirea uneltelor de inserție.** Piulițele sau șuruburile strănse necorespunzător ale lamei de fierăstrău pot duce fie la deteriorarea lamei de fierăstrău, fie la desprinderea acesteia.
- f) **Turația nominală a unei tăietoare trebuie să fie cel puțin la fel de mare ca turația maximă specificată pe mașină.** Unele tăietoare care se rotesc mai repede decât turația

lor nominală se pot rupe și pot zbura în mod necontrolat.

- g) **Purtați ochelari de protecție, echipament de protecție pentru cap și mănuși de protecție.** Echipamentul de protecție personal adecvat reduce vătămările cauzate de piesele care zboară în jur sau de contactul accidental cu firul de tăiere sau cu lama de fierăstrău.
- h) **Purtați încălțăminte de protecție rezistență la alunecare de fiecare dată când operați mașina.** Nu lucrați niciodată desculț sau cu sandale deschise. În acest fel reduceți riscul de rănire a piciorului la contactul cu firul de tăiere rotativ sau cu lama de fierăstrău.
- i) **Purtați întotdeauna cizme de protecție în timp ce utilizați mașina.** Nu lucrați niciodată desculț sau cu sandale deschise. În acest fel reduceți riscul de rănire a piciorului la contactul cu firul de tăiere rotativ sau cu lama de fierăstrău.
- j) **Purtați întotdeauna pantaloni lungi în timp ce utilizați mașina.** Pielea expusă crește probabilitatea de răniri cauzate de obiectele ejectate.
- k) **Țineți persoanele din jur la distanță în timpul operării mașinii.** Piese ejectate pot duce la vătămări grave.
- l) **Folosiți întotdeauna ambele mâini în timp ce utilizați mașina.** Țineți mașina cu ambele mâini pentru a evita pierderea controlului.
- m) **Țineți mașina numai de suprafețele de prindere izolate, deoarece firul de tăiere sau lama de fierăstrău poate să atingă cabluri electrice ascunse sau propriul cablu de rețea.** Contactul firului de tăiere sau al lamei de fierăstrău cu un cablu electric sub tensiune poate pune părțile metalice ale utilajului sub tensiune și duce la electrocutare.
- n) **Asigurați permanent o poziție stabilă și întrebuițați mașina numai atunci când vă aflați pe sol.** Suprafețele de sprijin alunecoase sau instabile ar putea cauza pierderea echilibrului sau pierderea controlului asupra mașinii.
- o) **Nu operați mașina pe pante foarte abrupte.** Astfel se reduce pericolul de pierdere a controlului, de alunecare și cădere, ceea ce poate duce la vătămări.
- p) **În timpul efectuării lucrărilor în pantă, asigurați-vă că aveți o poziție stabilă; așezați-vă întotdeauna transversal față de pantă, nu în susul sau în josul acesteia și aveți foarte mare grijă la modificarea direcției de lucru.**

Astfel se reduce pericolul de pierdere a controlului, de alunecare și cădere, ceea ce poate duce la vătămări.

- q) **În timpul lucrului, țineți toate părțile corpului la distanță de firul de tăiere sau lama de fierăstrău. Înainte de a porni mașina, asigurați-vă că firul de tăiere sau lama de fierăstrău nu atinge nimic.** O clipă de neatenție în timpul utilizării mașinii poate duce la rănirea dumneavoastră sau a altor persoane.
- r) **Nu operați mașina la o înălțime mai mare decât înălțimea taliei.** Acest lucru ajută la evitarea contactului accidental cu firul de tăiere sau cu lama de fierăstrău și permite un control mai bun asupra mașinii în situații neașteptate.
- s) **Atunci când tăiați desigur și lemnăriș care se află sub tensiune, fiți pregătiți în cazul revenirii acestora.** La detensionarea firelor de lemn, desigurile sau lemnărișul pot lovi utilizatorul și/sau pot face ca mașina să scape de sub control.
- t) **Acordați o atenție deosebită tăierii lemnului în partea inferioară și arbuștilor.** Materialul subțire poate fi prins în lama de fierăstrău și vă poate lovi sau vă poate face să vă pierdeți echilibrul.
- u) **Țineți mașina sub control și nu atingeți lamele de fierăstrău sau alte părți periculoase în timp ce acestea sunt încă în mișcare.** Acest lucru reduce riscul unei răniri din cauza pieselor în mișcare.
- v) **Transportați mașina în stare oprită și la distanță de corp.** Utilizarea corespunzătoare a mașinii reduce probabilitatea unui contact accidental cu lama de fierăstrău care se rotește.
- w) **La transportul sau depozitarea mașinii, așezați întotdeauna capacul de protecție pe lama metalică de fierăstrău.** Utilizarea corespunzătoare a mașinii reduce probabilitatea unui contact accidental cu lama de fierăstrău.
- x) **Utilizați numai fire, capete tăietoare și lame de fierăstrău de schimb conform specificațiilor producătorului.** Piese de schimb necorespunzătoare pot crește riscul de rupere și rănire.
- y) **Asigurați-vă că este oprit comutatorul și că acumulatorul este scos înainte îndepărtării materialului blocat sau înainte de efectuarea lucrărilor de întreținere asupra mașinii.** O punere în funcțiune neașteptată a mașinii în

timpul îndepărtării materialului blocat poate cauza accidentări grave.

27.11 Instrucțiuni de siguranță cu privire la recul

Recul este o mișcare bruscă în lateral, înainte sau înapoi a mașinii, care poate apărea atunci când unealta tăietoare se blochează sau se agață de un obiect, cum ar fi un copac tânăr sau un ciot de copac. Aceasta poate fi atât de violentă încât mașina și/sau utilizatorul sunt împinși în orice direcție, ducând în cele din urmă la pierderea controlului asupra mașinii.

Prin măsurile de precauție adecvate, reculul și pericolele asociate pot fi evitate în modul descris mai jos.

- a) **Țineți mașina ferm cu ambele mâini și aduceți brațele într-o poziție în care puteți rezista forțelor de recul. Rămâneți în partea stângă a mașinii.** Reculul poate crește riscul de rănire din cauza mișcării neașteptate a mașinii. Prin luarea măsurilor de precauție adecvate, utilizatorul poate controla forțele de recul.
- b) **În cazul în care lama de fierăstrău se blochează sau în cazul întreruperii activității de lucru, deconectați mașina și mențineți-o nemișcată în material până la oprirea totală a lamei de fierăstrău. Dacă lama de fierăstrău este blocată, nu încercați niciodată să scoateți mașina din material sau să o trageți înapoi în timp ce lama de fierăstrău este în mișcare; în caz contrar, se poate produce un recul.** Determinați și remediați cauza blocării lamei de fierăstrău.
- c) **Nu utilizați lame de fierăstrău tocite sau deteriorate.** Lamele de fierăstrău tocite sau deteriorate cresc riscul de a se bloca sau de a se agața de un obiect, ceea ce poate provoca un recul.
- d) **Asigurați întotdeauna o vedere bună a materialului care urmează să fie tăiat.** Reculul este mai probabil în zonele în care este dificil să se vadă materialul care urmează să fie tăiat.
- e) **Oprți mașina dacă se apropie o altă persoană în timpul lucrului.** În caz de recul, alte persoane pot fi mai ușor lovite și rănite de lama de fierăstrău care se rotește.

www.stihl.com



0458-687-9802-A



0458-687-9802-A